



# RAZER FREYJA 雷蛇幻神

高级用户指南

# 目录

1. 内含物品 .....	2
2. 要求 .....	3
3. 简要介绍 .....	4
4. 入门指南 .....	5
5. 连接游戏垫 .....	7
6. 使用游戏垫 .....	10
7. 配置 RAZER FREYJA 雷蛇幻神 .....	12
8. 安全与维护 .....	21
9. 法律声明 .....	23

## 1. 内含物品

- Razer Freyja 雷蛇幻神

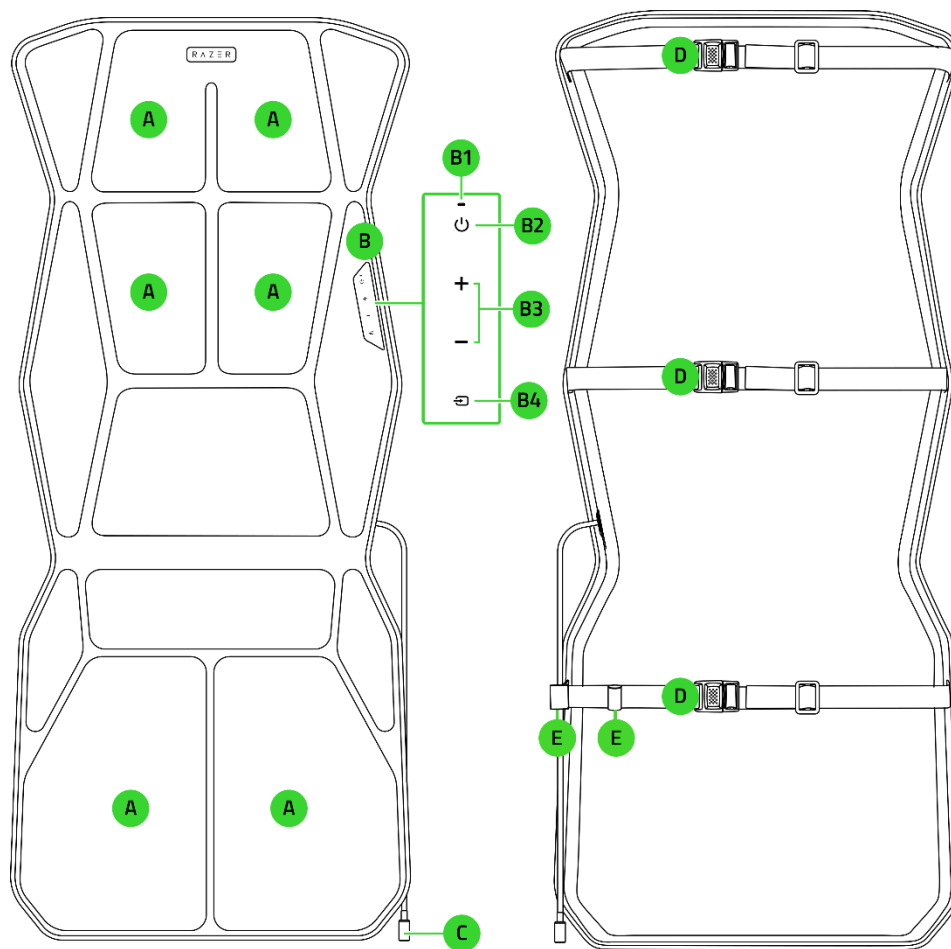

A. Razer Sensa 高清触觉反馈

B. 控制面板

B1. LED 指示灯

B2. 电源按钮

B3. 触觉反馈强度按钮

B4. 音源按钮

C. 电源端口

D. 可调节座椅固定带

E. 线缆管理环

- Razer HyperSpeed 无线接收器

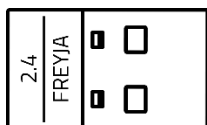

- 电源适配器\*
- 重要产品信息指南

*\*对于中国地区，电源适配器的插头不可拆卸。其他国家和/或地区提供不同的可互换插头。*

---

## 2. 要求

### 产品要求

- 游戏座椅或办公座椅\*\*
- 具有一个 USB Type A 端口的电脑  
或
- 带蓝牙连接功能的 Android 12（或更高版本）移动设备

### RAZER SYNAPSE 雷云要求

- Windows® 10 64 位（或更高版本）
- 互联网连接，用于软件安装

*\*\*专为与 Razer 雷蛇游戏座椅和大多数第三方游戏/办公座椅无缝配合使用而设计。*

### 3. 简要介绍



注册你的产品并获得专享福利

[razerid.razer.com/cn-zh/warranty](https://razerid.razer.com/cn-zh/warranty)

产品的序列号位于此处。

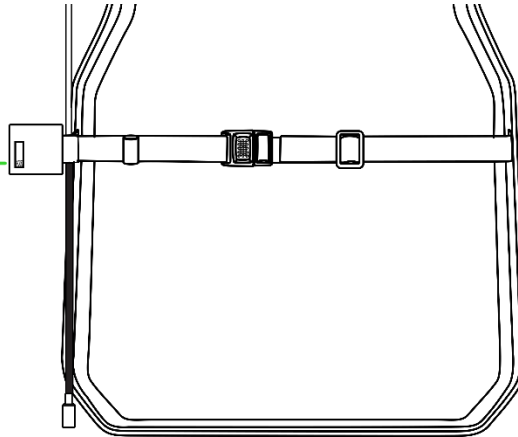

## 4. 入门指南

1. 将游戏垫放在椅子上，用座椅固定带绑紧。

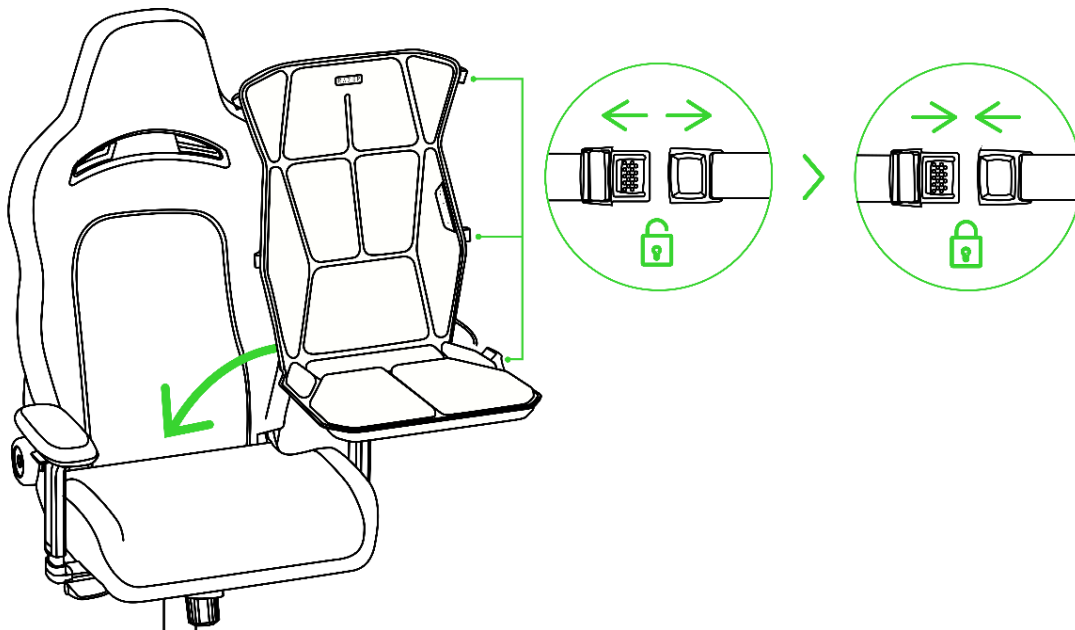

**i** 确保游戏垫牢固地绑在椅子上，电源端口可以触及且不在游戏垫下面。

2. 将电源线塞入线缆整理环中，以便将线缆整齐地固定在椅子上。

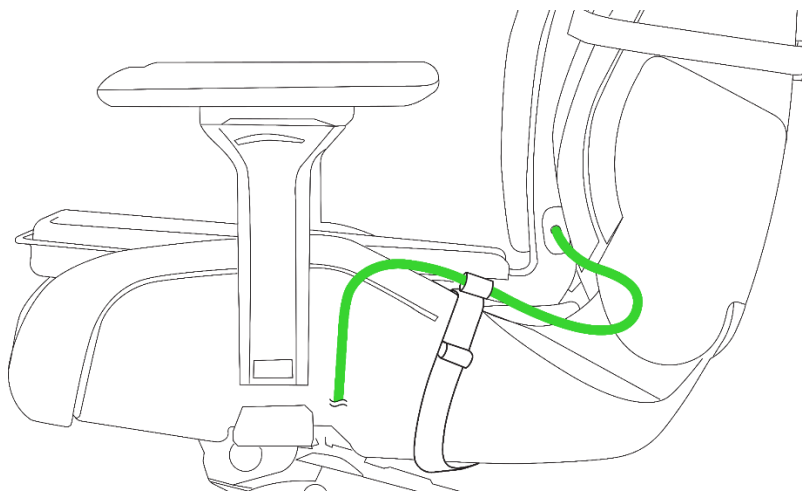

3. 将电源适配器连接到游戏垫的电源端口，然后将适配器插入到电源插座。

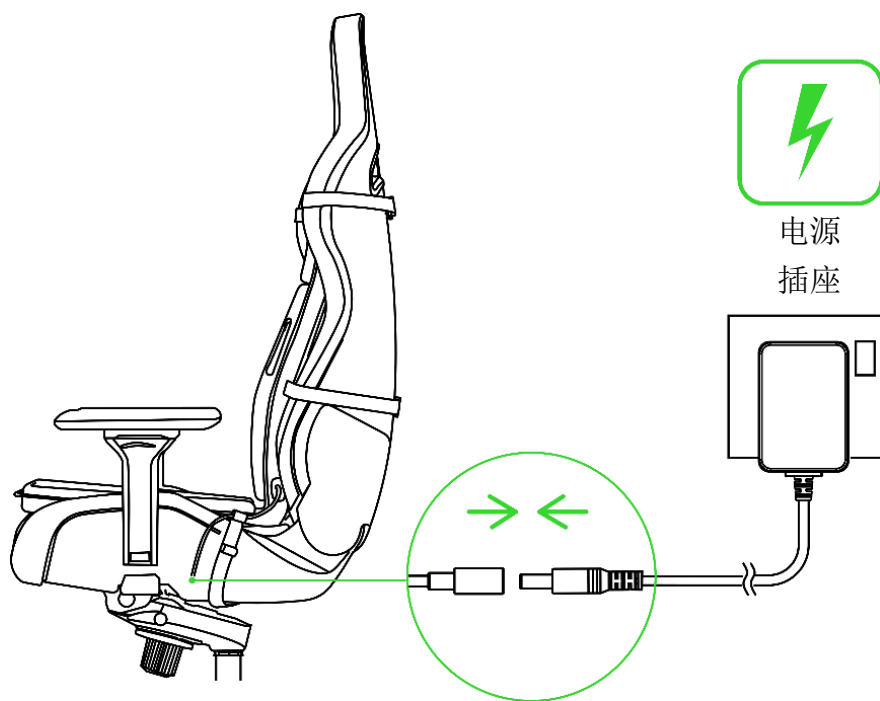

**i** 请使用适合你所在地区的交流电源插头，并且只使用游戏垫随附的电源适配器。请务必整理好游戏垫的线缆，防止线缆与椅子的轮子或椅腿缠在一起，造成绊倒危险。

## 5. 连接游戏垫

### A. RAZER HYPERSPEED WIRELESS 无线模式 (2.4GHZ)

1. 将 Razer HyperSpeed 无线接收器插入到电脑上的任意一个 USB 端口。

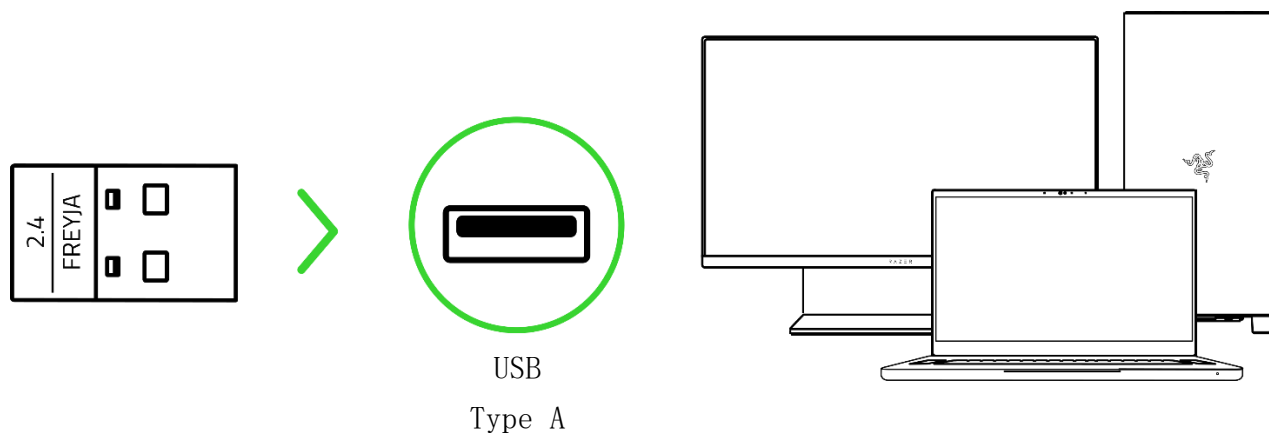

❗ 出现提示时安装 *Razer Synapse* 雷云，或从 [cn.razer.com/synapse](https://cn.razer.com/synapse) 下载安装程序。

2. 按电源按钮打开游戏垫的电源。

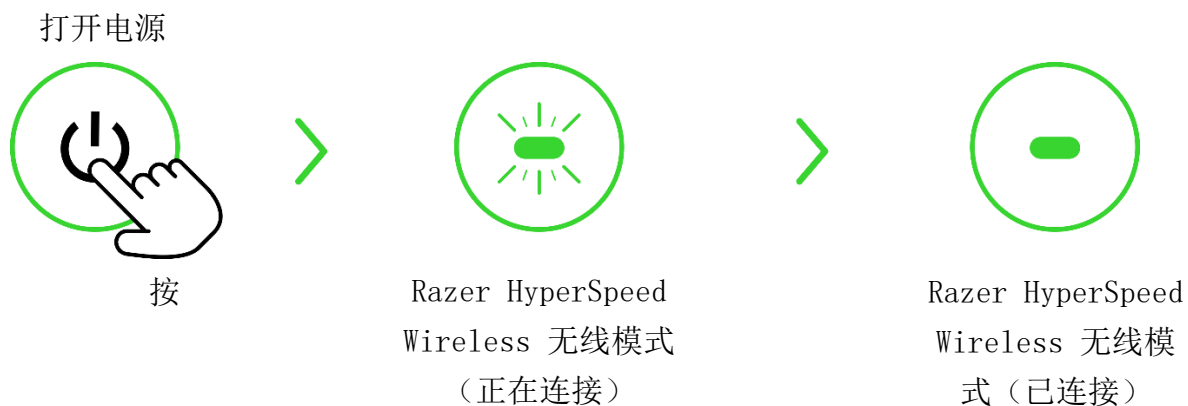

你现在可以在 Razer HyperSpeed Wireless 无线模式 (2.4 Ghz) 下使用游戏垫。

## B. 蓝牙模式

**i** 蓝牙连接仅适用于 Android 设备。

1. 在 Razer HyperSpeed Wireless 无线模式下，按音源按钮将输入源切换为蓝牙。

切换输入源

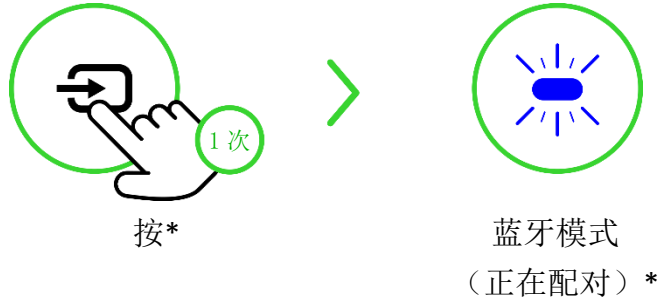

*\*仅用于初始设置*

2. 从 Play Store 下载并启动 Razer Nexus Game Launcher 应用程序，然后按照屏幕上的说明操作。



3. 等待游戏垫连接到你的移动设备。

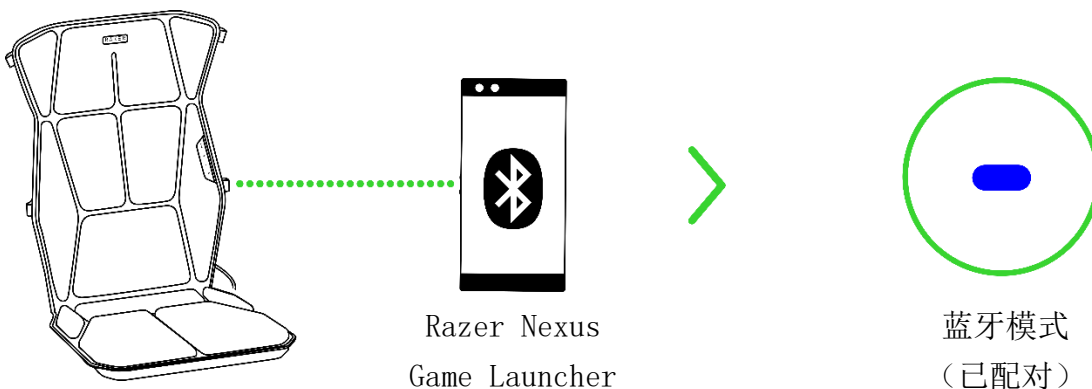

你现在可以在蓝牙模式下使用游戏垫。

## 自定义游戏垫的触觉反馈效果

### Razer Synapse 雷云（电脑）

在电脑上微调游戏垫，以匹配你偏好的触觉反馈强度，或使用预设值立即开始游戏，获得沉浸式的体验。

**i** 仅适用于 *Windows 10 64 位系统（或更高版本）*。

### Razer Nexus Game Launcher 应用程序（Android）

在使用 Android 移动设备欣赏电影、音乐和其他内容时，借助游戏垫让自己沉浸在全身高清定位触觉体验中。

**i** 仅适用于带蓝牙连接功能的 *Android 12（和更高版本）移动设备*。

## 6. 使用游戏垫

### 打开/关闭电源

按电源按钮打开游戏垫的电源。



### 调整触觉反馈强度

使用触觉反馈强度按钮来增加或减少游戏垫的触觉振动。

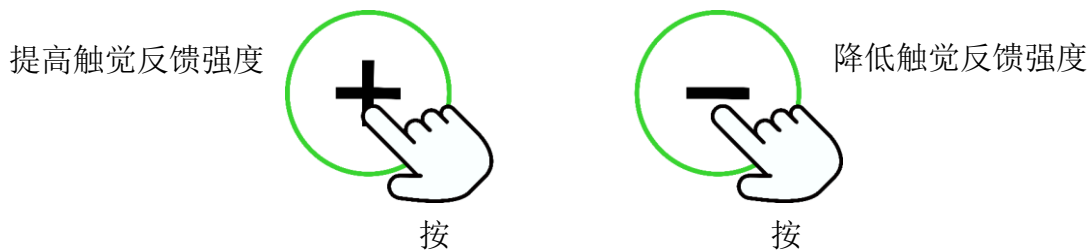

### 切换音频源

接通电源时，按下音源按钮可在 Razer HyperSpeed Wireless 无线模式和蓝牙模式之间切换。

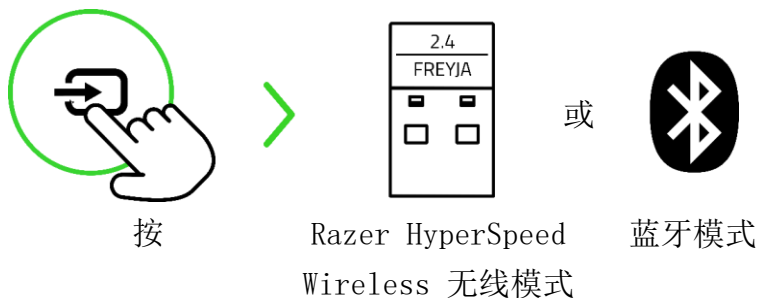

**i** 使用蓝牙作为音频源时，游戏垫会重新连接到上次配对的设备。如果未找到设备，则会激活配对模式。

## 激活蓝牙配对模式（针对新设备）

接通电源时，按住音源按钮 5 秒可重新激活蓝牙配对模式，并将游戏垫连接到新设备。

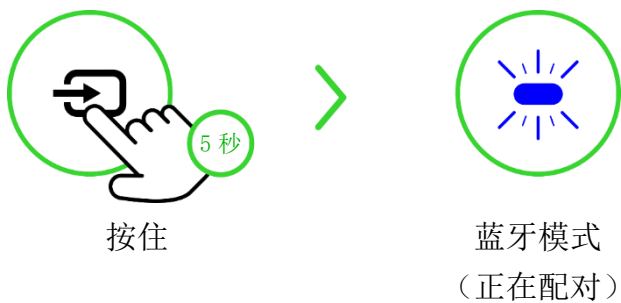

---

## 7. 配置 RAZER FREYJA 雷蛇幻神

**i** *免责声明：本指南概述了新版 Razer Synapse 雷云应用程序，可能仅部分涵盖你的设备的某些功能特性。新版 Razer Synapse 雷云需要连接互联网才能安装、更新、访问和保存基于云的功能特性。建议你注册 Razer ID 账号，但并非强制性要求。本文列出的所有功能特性在不同的版本、连接的设备和支持的附加组件上可能会有所不同。*

### “SYNAPSE 雷云”选项卡

当你首次启动 Razer Synapse 雷云时，“Synapse 雷云”选项卡将是默认选项卡。请使用以下按钮浏览用户界面：

#### — 最小化

单击此按钮将使应用程序在后台运行时最小化到任务栏。

#### □ 最大化

此按钮可展开浏览器窗口，使其充满整个屏幕。如要将窗口恢复到原始大小，请再次单击最大化按钮。

#### × 关闭

此按钮将关闭所有相关选项卡，并完全终止应用程序。

#### < 上一个选项卡

单击此按钮将返回到上次访问的选项卡。

#### > 下一个选项卡

如果你最近使用过“上一个选项卡”按钮，单击此按钮将进入下一页。

#### 🔄 刷新选项卡

此按钮可重新加载当前页面。如果页面显示不正确或你想查看最新内容，请使用此按钮。

## ↓ 下载更新

如果出现此按钮，则表示此应用程序有更改。如果页面显示不正确或你想查看最新内容，请使用此按钮。

## ☰ 更多

单击此按钮将弹出一个窗口，方便你访问“设备”、“模块”和“其他已安装的应用”选项卡。

## ⚙ 设置

单击此按钮将打开“设置”选项卡，以便快速更改此应用程序的设置。

## 👤 个人资料

此按钮将打开一个弹出窗口，以访问“登录”、“反馈”、“为此软件评分”、“添加 Wi-Fi 设备”和“退出”选项。

## ❓ 信息

将鼠标悬停在此按钮上，会弹出有关某个特性或功能的附加信息。

## 控制板

“控制板”子选项卡是 Razer Synapse 雷云的总控制台，你可以在其中访问所有 Razer 雷蛇设备、模块和在线服务。

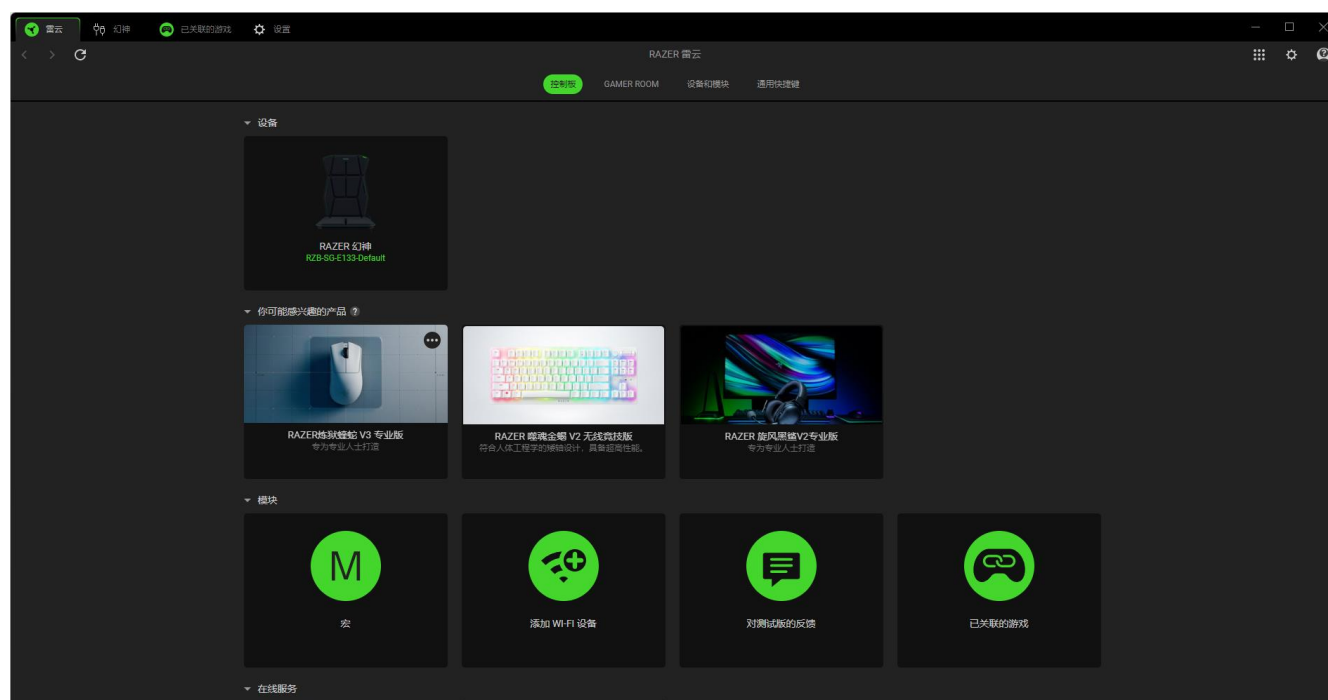

## Gamer Room

“Gamer Room”子选显卡显示所有具有 Razer Aether 雷蛇以太灯具功能的设备。在当中，你可以查看和管理支持 Gamer Room 的设备。

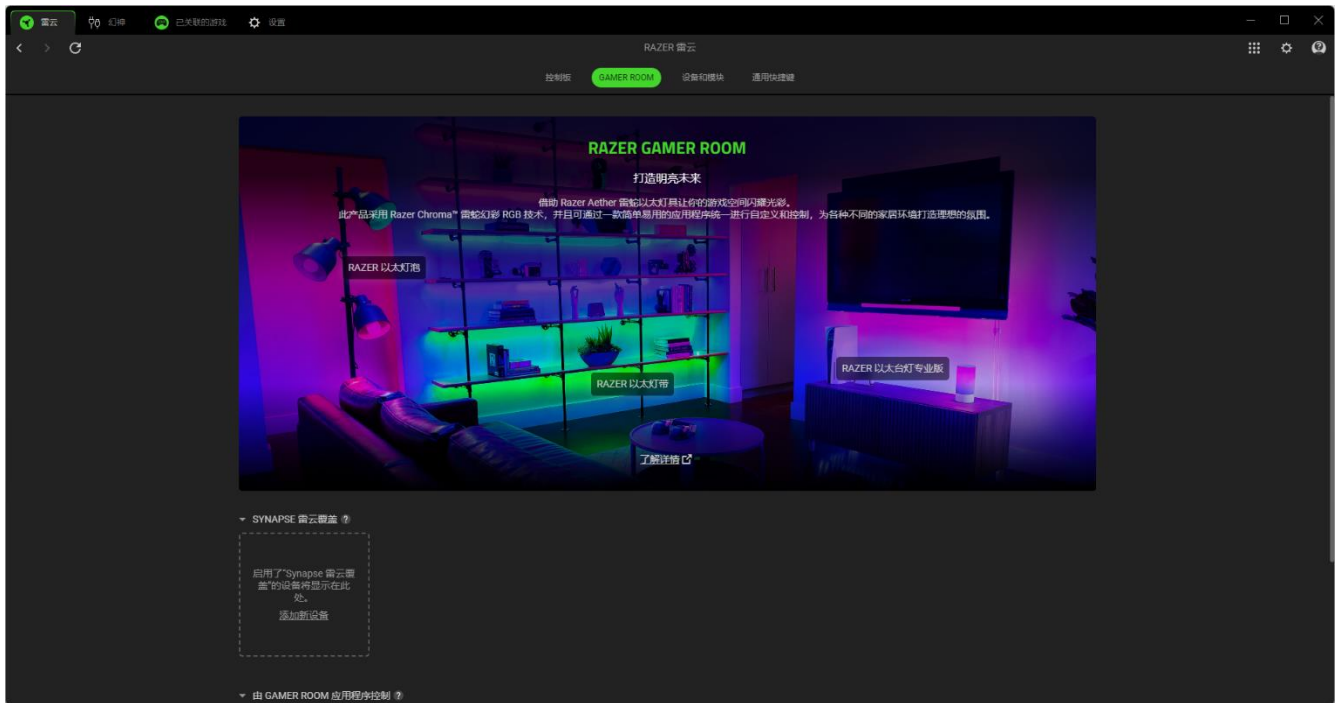

### *Synapse 雷云覆盖*

本部分允许你选择和自定义设备的灯光效果，并使用 Razer Synapse 雷云让设备对支持 Chroma 幻彩的游戏和幻彩互联 (Chroma Connect) 应用程序做出响应。

### *由 Gamer Room 应用程序控制*

本部分显示 Gamer Room 应用程序远程控制的所有受支持设备。

## 设备和模块

“模块”子选项卡列出了所有已安装及可供安装的模块。

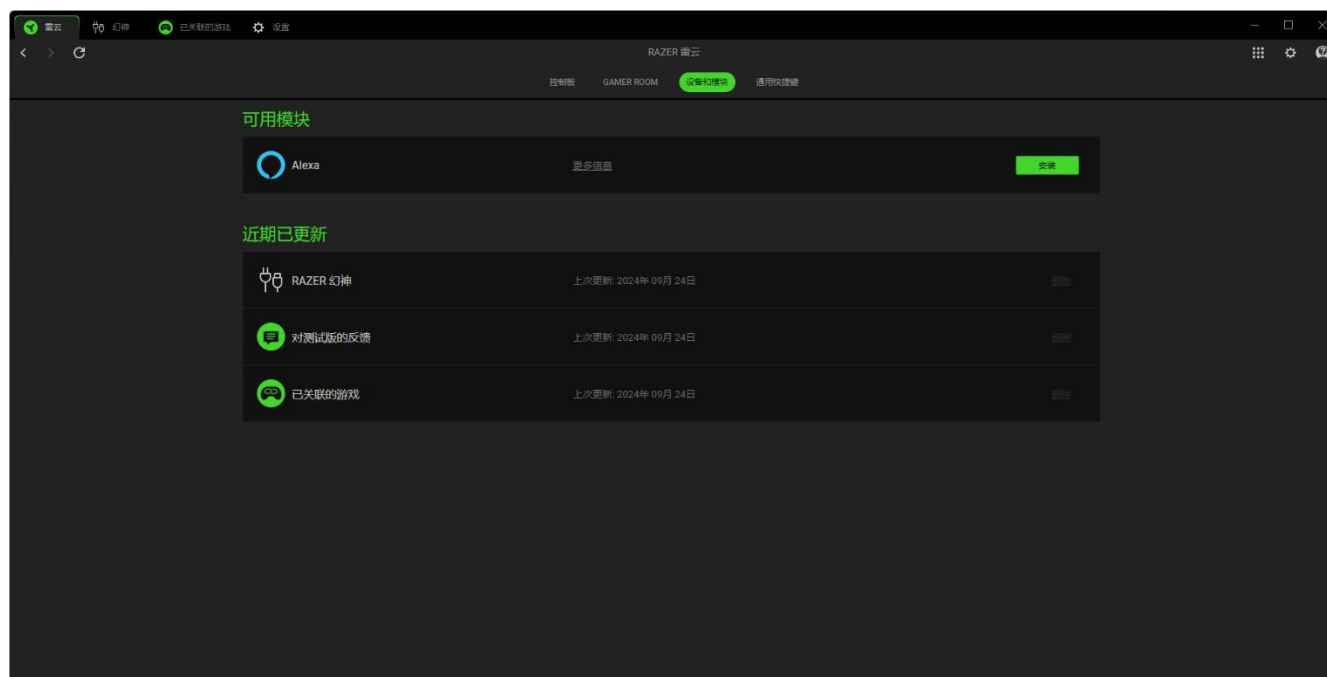

## 通用快捷键

将操作或 Razer Synapse 雷云的功能绑定到任何支持 Razer Synapse 雷云之设备输入的自定义按键组合，并应用于所有设备配置文件。

**!** 只会识别支持 *Razer Synapse* 雷云之设备的输入。

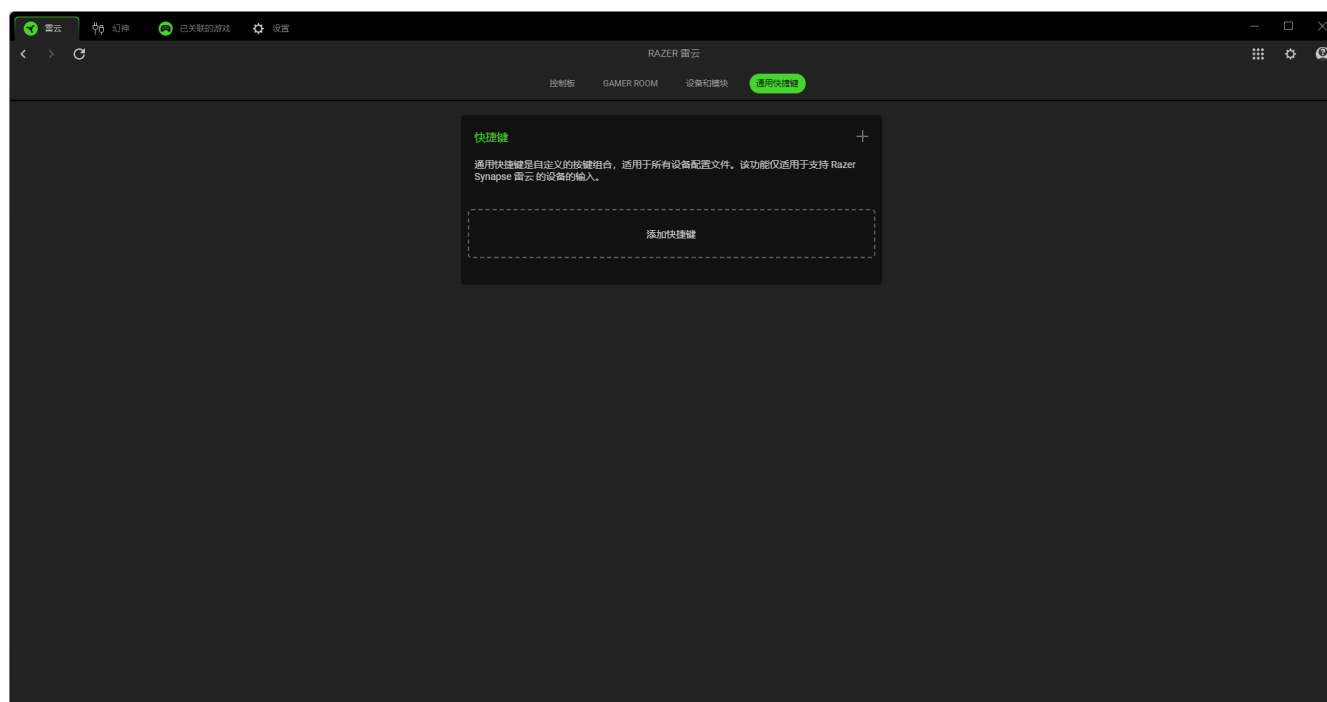

## FREYJA 幻神

FREYJA 幻神 选项卡是你的游戏垫的主选项卡。你可以在这里更改设备设置，例如调整每个或所有触觉区域的振动强度。任何在此选项卡中做出的更改，都会自动保存到你的本地系统和云存储空间。请使用以下按钮访问配置文件选项：

☐ 配置文件下拉栏

单击此下拉栏将显示该设备的所有配置文件，以便你快速更改配置文件。

... 其他

单击此按钮将弹出与你当前配置文件相关的选项。

## 自定义

“自定义”子选项卡允许你调整游戏垫上单个触觉区域或所有区域的振动强度。

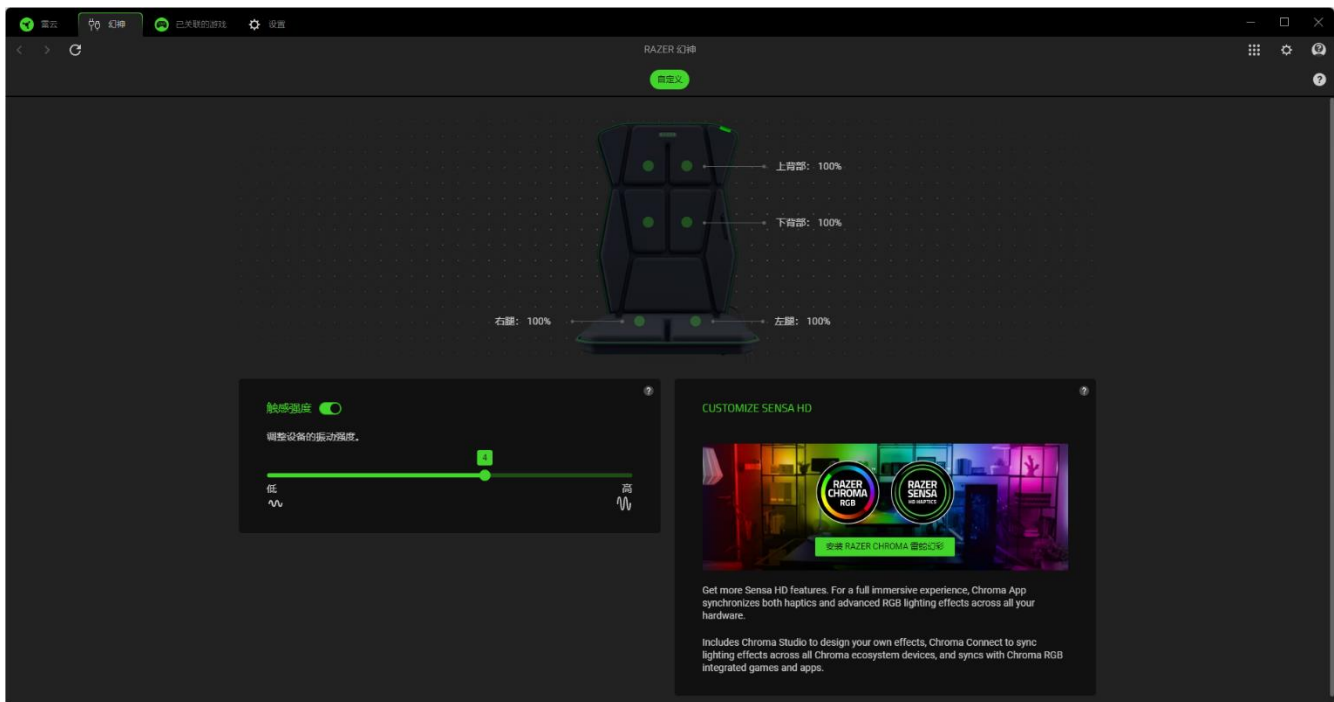

## 配置文件

“配置文件”是用于保存所有 Razer 雷蛇外设设置的数据存储系统。默认情况下，配置文件名称以系统名称为基础。单击下拉栏（☐）将显示该设备的所有配置文件，以便在它们之间快速切换。

按下配置文件相应的“其他”按钮（...），即可添加、导入、重命名、复制、导出或删除配置文件。

### 触感强度

使用滑块调整游戏垫上所有触觉反馈区域的振动强度，或关闭触觉反馈功能。

### 独立强度调整

点击游戏垫上的任意区域，取消选择“应用于所有其他区域”选项，即可单独调整或关闭每个触觉反馈区域。使用“重置全部”按钮可将所有区域恢复为默认强度设置，或使用“区域预览”功能来识别你正在调整的区域。

### 自定义 *Sensa HD* 触觉反馈功能

通过与 Chroma 幻彩应用无缝集成的 *Sensa HD* 模块，在所有 Razer *Sensa HD* 设备上实现个性化的完全沉浸式触觉反馈体验。[了解有关 Chroma 幻彩应用的更多信息](#)

## 已关联的游戏

“已关联的游戏”选项卡可让你添加应用程序，查看与应用程序相关联的外设或搜索列表中的游戏。你还可以根据字母顺序、最近玩过或最经常玩排序应用程序。即使没有关联 Razer 雷蛇设备，应用程序仍将列在这里。要添加屏幕上未列出的应用程序，可以使用“添加”按钮（+）手动搜索，或使用“扫描”按钮（🔍）自动搜索。单击“搜索”按钮（🔍）可从列表中查找特定游戏或程序。

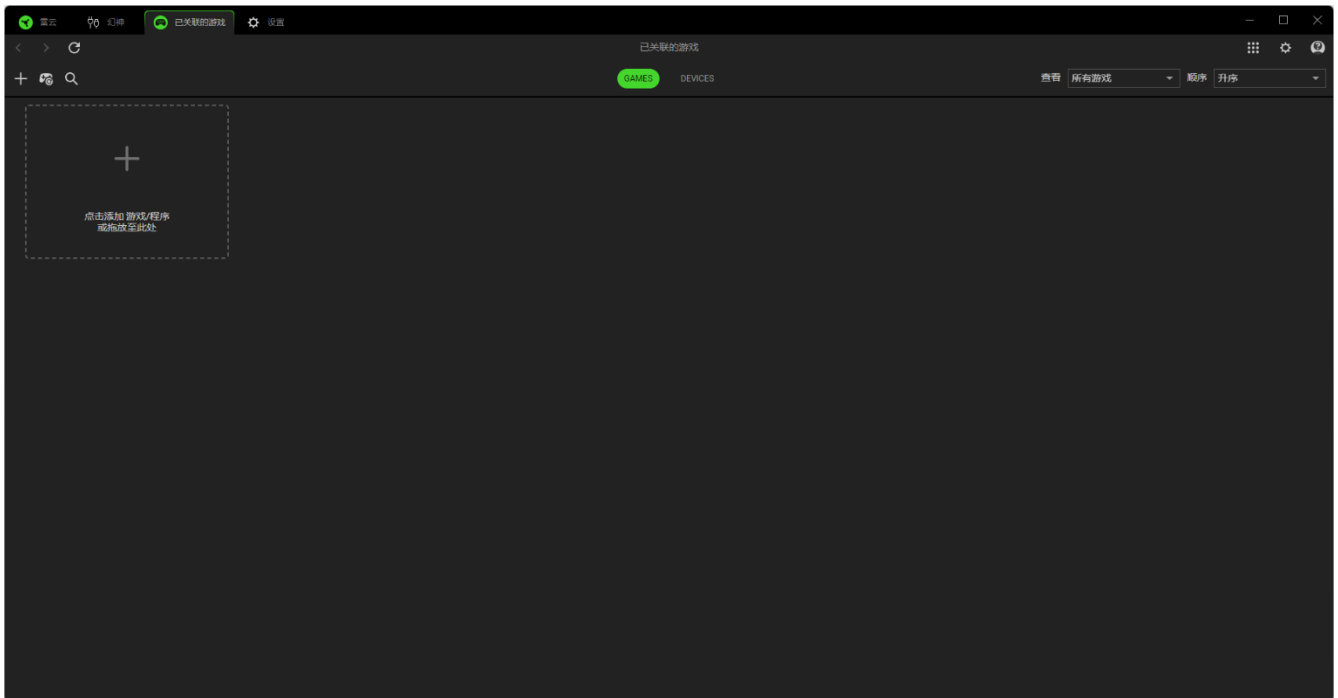

如要将应用程序与 Razer 雷蛇设备关联，请单击列表中的应用程序，然后选择设备及其配置文件。每次启动应用程序时，它都会自动将设备设置为所选定的配置文件。

## 设置

单击 ( ⚙ ) 按钮可进入“设置”选项卡，通过该选项卡可以配置以下众多选项：

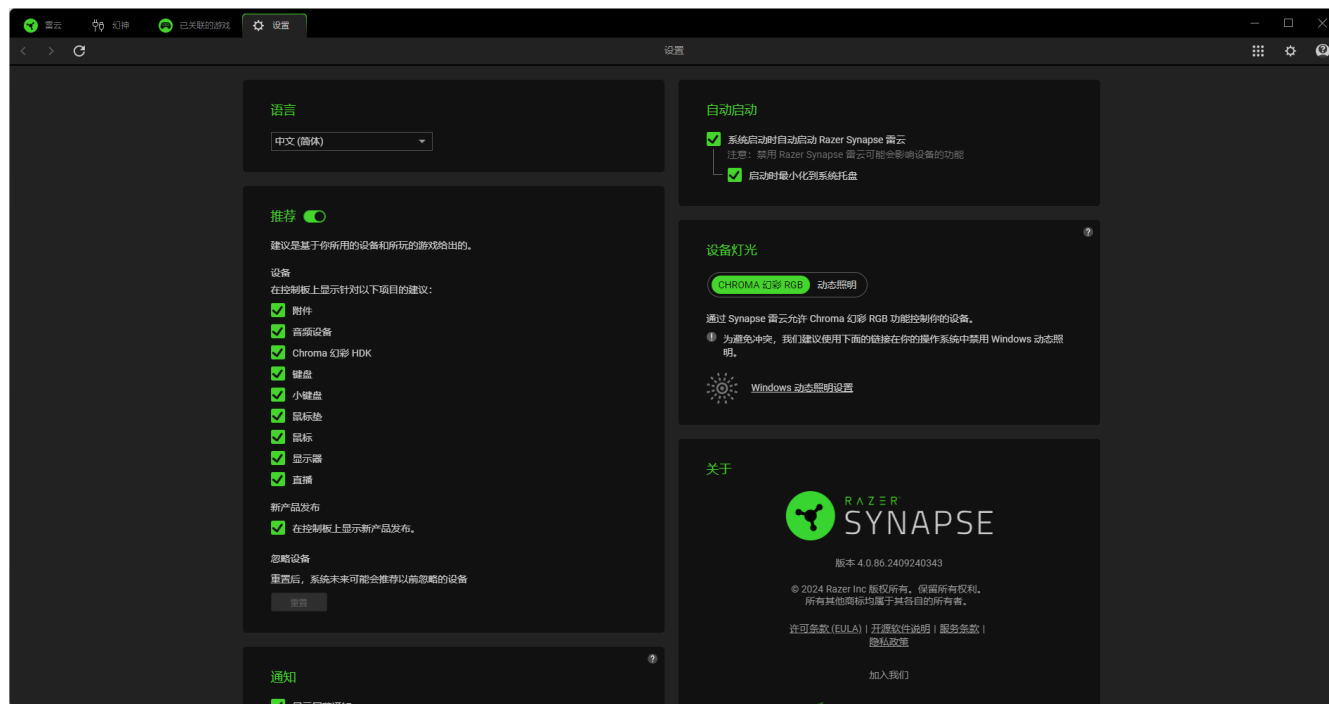

### 语言

此选项可让你更改 Razer Synapse 雷云的显示语言。

### 自动启动

自动启动选项允许你配置应用程序的启动行为。

### 推荐

“推荐”功能使我们能够根据你安装的设备 and 关联的游戏，在你的控制板上显示最新的产品和功能特性。

### 设备灯光

通过该选项，你可以选择由哪个应用程序来控制设备上的灯光效果。

### 通知

“通知”选项允许应用程序显示屏幕通知，即使你运行的是全屏应用程序。

### 教程重置

选择“重置”按钮将重新激活帮助你熟悉 Razer Synapse 雷云功能特性的所有教程。

## 关于

“关于”部分显示了当前的软件版本、显示版权声明，并提供了 Razer 雷蛇使用条款的相关链接。你也可以通过此选项快速访问 Razer 雷蛇的社交社区。

## 反馈

通过提出你对 Razer Synapse 雷云的意见、建议和问题，帮助我们改进该软件。你可以使用此选项卡直接与我们联系，甚至还可以通过报告软件中的错误获得奖励。

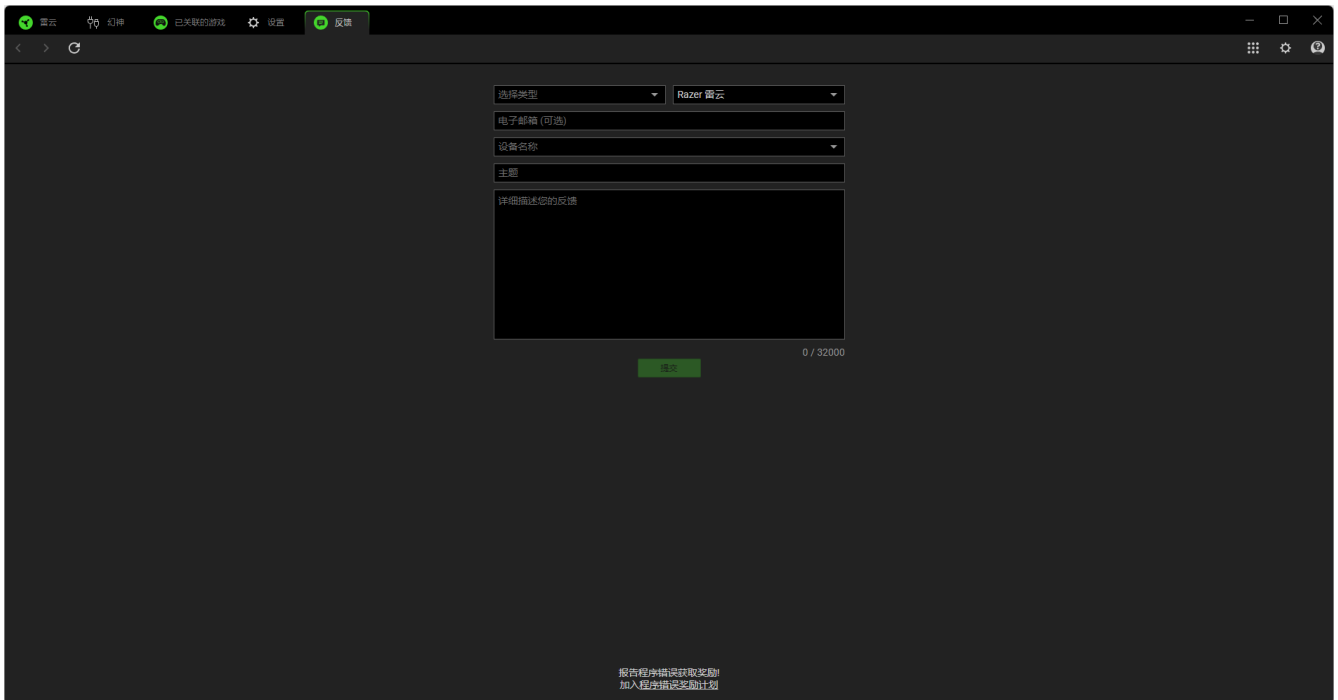

---

## 8. 安全与维护

### 安全指南

为了让你在使用 Razer Freyja 雷蛇幻神 时最大限度地确保安全，我们建议你遵循以下指引：

- 不建议使用心脏起搏器和/或内置医疗设备的人士使用游戏垫，因为它可能会干扰心脏起搏器和其他敏感设备的正常运作。
- 游戏垫所设计的振动水平和产生的热量是在安全范围内；但不建议患有糖尿病等影响感官的疾病的玩家使用。
- 有炎症或开放性伤口的身体部位应避免使用游戏垫，以免加重病情。
- 虽然游戏垫的振动一般较低，但为了以防万一，我们还是强烈建议孕妇谨慎起见避免使用。如果你有任何健康问题或疾病，请在使用该产品前咨询医生。
- 在高强度设置下持续使用产品可能会使其温度升高，导致不适。如果出现这种情况，请稍作休息，然后以较低的设置继续使用。
- 如果你需要协助才能正确使用 Razer Freyja 雷蛇幻神，并且无法通过疑难解答排除故障，请拨打 Razer 雷蛇服务热线或访问 [support.razer.com/cn](https://support.razer.com/cn) 获取协助。
- 在使用游戏垫之前，建议你测试每个触觉反馈强度，以确定自己喜欢的强度。
- 儿童（8 岁以上）应在监护下使用，以确保他们不会玩弄设备。本设备不适合体力、感官或智力不佳或缺乏经验和知识的人员（包括儿童）使用，除非有负责其安全的人员对其使用进行监督或指导。
- 在使用游戏垫之前，建议你测试每个触觉反馈强度，以确定自己喜欢的强度。
- 请勿拆解、摔落游戏垫，也不要对其施加过大的压力。请勿在电流负载异常的情况下使用游戏垫。这样做会导致质保失效。
- 请勿在手部或身体湿漉漉的情况下使用游戏垫。
- 为防止游戏垫褪色和表面干裂，请勿让游戏垫处于高温中，如靠近散热器或壁炉，并避免阳光直射。
- 请务必确保游戏垫始终牢固绑定，并正确地靠在游戏座椅的靠背上。
- 请务必确保游戏垫始终牢固绑定，并正确地靠在座椅的靠背上。
- 为避免游戏垫表面损坏，请让游戏垫远离尖锐物体或有利爪和尖齿的宠物。
- 如果你在使用游戏垫时出现任何身体不适，请立即咨询有资质的专科医师。
- 使用游戏垫时务必小心，以避免触电或损坏（例如不使用时或在打雷期间将其关机和拔掉电源线）。在使用（和搬动）游戏垫时要确保双手干燥、使游戏垫远离液体和/或热源，并采取所有适当的预防措施。

## 维护

Razer Freyja 雷蛇幻神 只需很少的维护就能保持最佳性能。如果产品长时间受到摩擦，或接触皮肤或体液，则材料性能会退化。我们建议你使用软布或超细纤维布蘸取少许温水清洁游戏垫，每月一次，以防止汗液和污垢积聚。如果有液体洒在游戏垫上，请立即清理，确保没有污渍残留，并等游戏垫完全晾干之后再行使用。请勿使用肥皂、腐蚀性清洁剂或研磨剂，以免损坏游戏垫。

---

## 9. 法律声明

### 版权和知识产权信息

©2024 Razer Inc. 保留所有权利。Razer 雷蛇、三头蛇徽标、Razer 雷蛇徽标，以及“始于玩家，赋予玩家”是 Razer Inc. 和/或其附属公司在美国和其他国家/地区的商标或注册商标。实际产品可能与图片所示有所不同。

Android、Google、Google 徽标、Google Play 和 Google Play 徽标是 Google LLC 的商标。

Apple、Apple 徽标和 iPhone 是 Apple Inc. 在美国和其他国家/地区注册的商标。App Store 是 Apple Inc. 的服务标志。iOS 是 Cisco 在美国和其他国家/地区的商标或注册商标，在授权下使用。

蓝牙®字标和徽标是 Bluetooth SIG, Inc. 拥有的注册商标，Razer 对此类标志的任何使用均已获得授权。

Windows 和 Windows 徽标是 Microsoft 集团公司的商标。

Razer Inc.（本指南中称为“Razer 雷蛇”）对本指南述及的产品可能拥有版权、商标权、商业秘密、专利权、专利申请或其他知识产权（不管已注册还是未注册）。提供本指南并不意味着授予你任何此类版权、商标、专利或其他知识产权。Razer Freyja 雷蛇幻神（以下称“产品”）可能与包装或其他地方上的图片不同，请以实物为准。Razer 雷蛇对于此类差异或任何其他可能出现的错误不承担任何责任。本指南中的信息可能随时更改，恕不另行通知。

### 有限产品保修

有关有限产品保修的最新条款，请访问 [cn.razer.com/warranty](https://cn.razer.com/warranty)。

### 责任限制

在任何情况下，由于任何形式的产品分发、销售、转售、使用或不能使用而导致的任何利润损失、信息或数据的丢失，以及特殊、偶然、间接、惩罚性或结果性或附带损害，Razer 雷蛇均不承担责任。在任何情况下，Razer 雷蛇所承担的责任均不超过产品的零售价。

### 一般条款

本协议条款将受产品购买地司法管辖区的法律管辖并依其解释。如果本协议中任何条款被认定为无效或不可执行，则此类条款（只要其无效或不可执行）不得生效并应排除在本协议之外，但不会让任何剩余的条款无效。Razer 雷蛇保留随时修订任何条款的权利，恕不另行通知。