



RAZER FREYJA

GUIA PRINCIPAL

# CONTEÚDO

1. CONTEÚDO DA EMBALAGEM.....	2
2. DO QUE VOCÊ PRECISA.....	3
3. NÓS LHE DAMOS COBERTURA.....	4
4. PRIMEIROS PASSOS .....	5
5. CONECTAR SUA ALMOFADA GAMER.....	7
6. CONECTANDO A SUA ALMOFADA GAMER.....	10
7. COMO CONFIGURAR RAZER FREYJA.....	12
8. SEGURANÇA E MANUTENÇÃO.....	21
9. INFORMAÇÕES LEGAIS.....	23

# 1. CONTEÚDO DA EMBALAGEM

- Razer Freyja

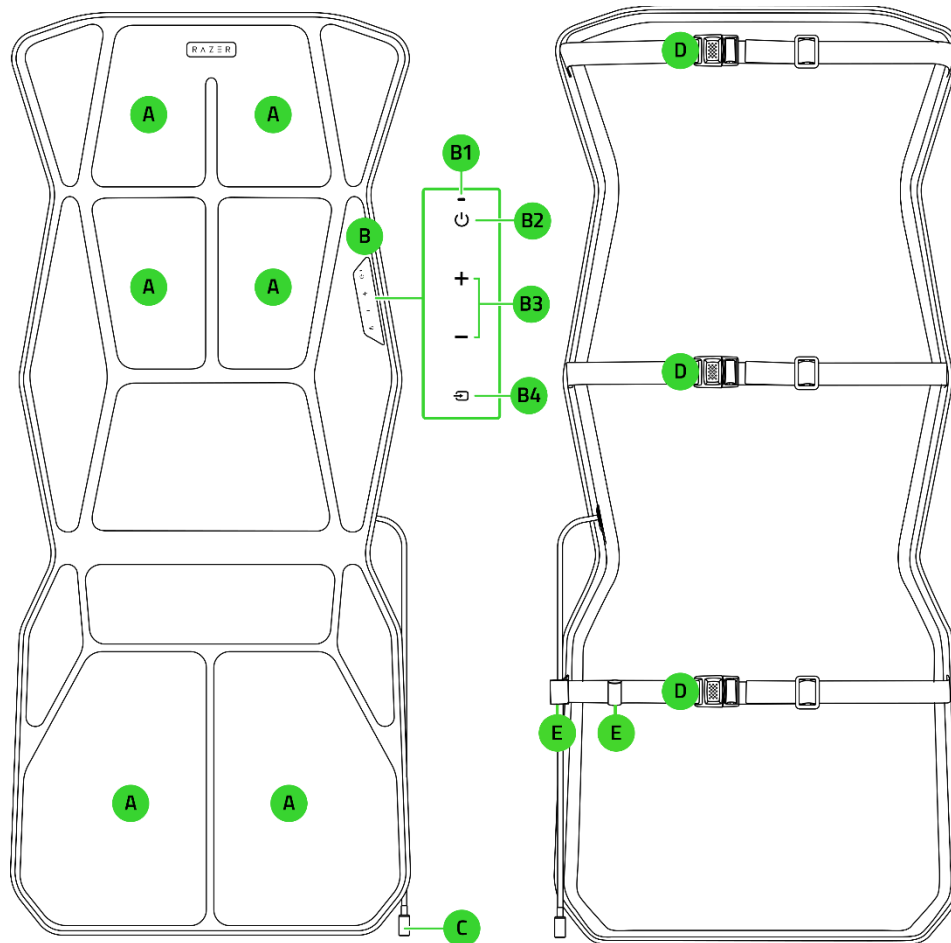

A. Funcionalidade Háptica HD Razer Sense

B. Painel de controle

B1. Indicador em LED

B2. Botão Liga/Desliga

B3. Botões de nível háptico

B4. Botão Fonte

C. Porta de alimentação

D. Alças de cadeira ajustáveis

E. Alças de gestão do cabo

- Razer HyperSpeed Wireless Dongle

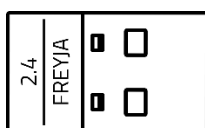

- Adaptador de alimentação + plugue regional\*

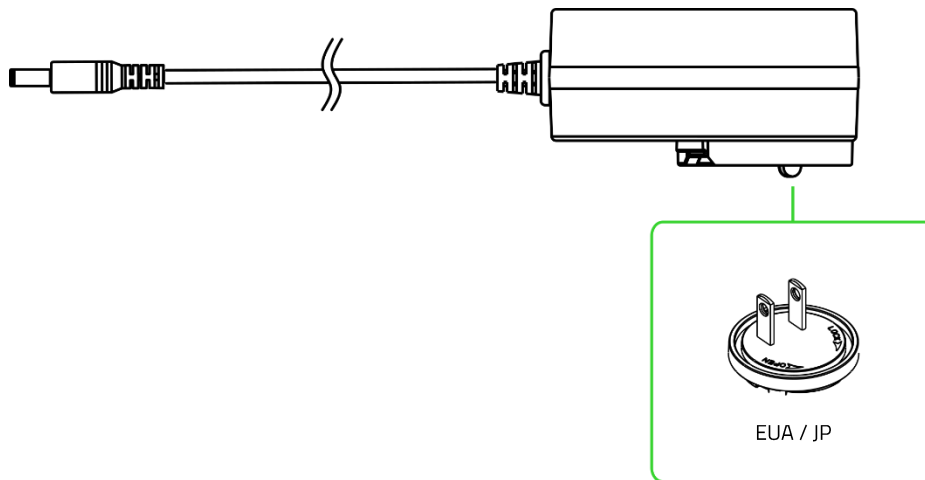

- Guia de informações importantes sobre o produto

*\*Estão disponíveis vários plugues intercambiáveis para outros países e/ou regiões.*

---

## 2. DO QUE VOCÊ PRECISA

### REQUISITOS DO PRODUTO

- Cadeira gamer ou de escritório\*\*
- PC com uma porta USB Tipo A  
OU
- Dispositivos móveis com Android 12 (ou superior) e conectividade Bluetooth

### REQUISITOS DO RAZER SYNAPSE

- Windows® 10 de 64 bits (ou superior)
- Conexão com a Internet para a instalação do software

*\*\*Projetado para funcionar perfeitamente com a cadeira gamer Razer e com a maioria das cadeiras gamer/de escritório de outros fabricantes.*

---

### 3. NÓS LHE DAMOS COBERTURA



Registre seu produto e ganhe benefícios exclusivos

[razerid.razer.com/warranty](https://www.razerid.razer.com/warranty)

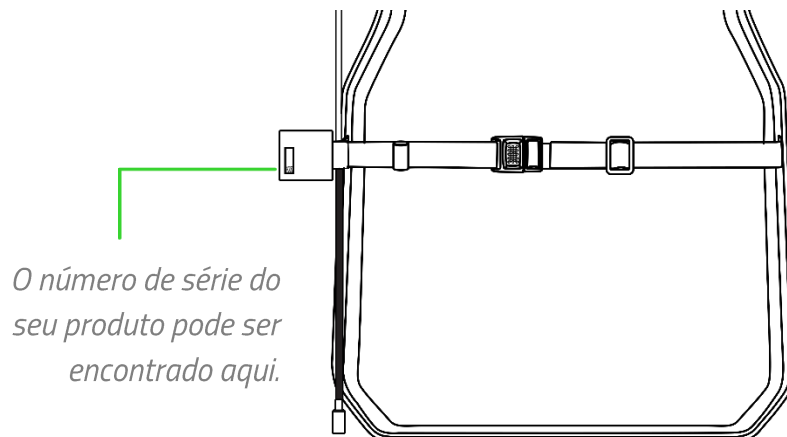

## 4. PRIMEIROS PASSOS

1. Coloque a almofada gamer na cadeira e prenda-a com firmeza usando as tiras da cadeira.

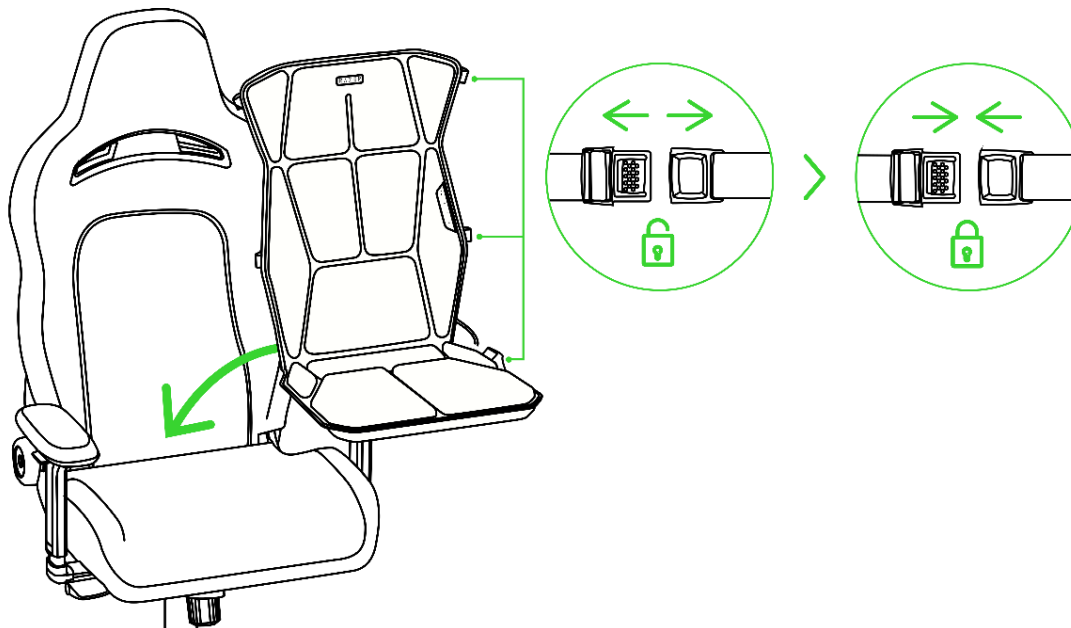

- i** Certifique-se de que a almofada gamer está firmemente presa à cadeira e que sua porta de alimentação está acessível e não embaixo da almofada gamer.

2. Insira o cabo da porta de alimentação em uma das alças de gestão de cabos para mantê-lo bem preso à cadeira.

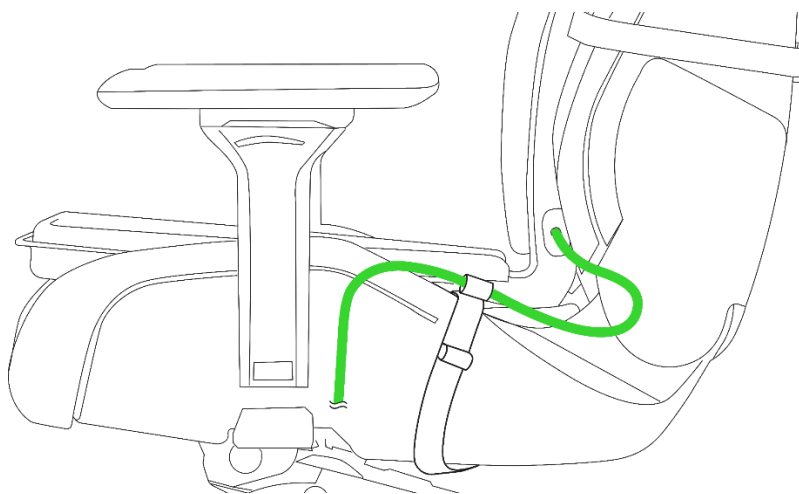

3. Conecte o adaptador de alimentação à porta de alimentação da almofada gamer e, em seguida, conecte-o a uma tomada elétrica.

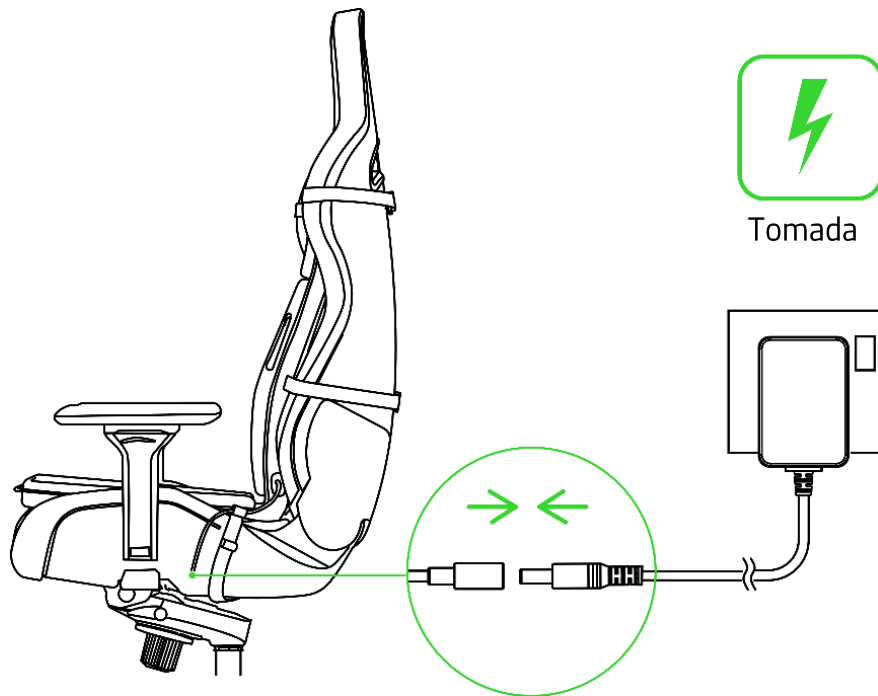

- i** Use o plugue de CA apropriado para sua região e utilize somente o adaptador de alimentação fornecido com a almofada gamer. Sempre oriente o cabo da almofada gamer de modo a evitar que ele se enrosque nas rodas ou nas pernas da cadeira e que cause o risco de tropeços.

---

## 5. CONECTAR SUA ALMOFADA GAMER

### A. MODO RAZER HYPERSPEED WIRELESS (2,4 GHZ)

1. Conecte o Razer HyperSpeed Wireless Dongle a uma das portas USB do seu computador.

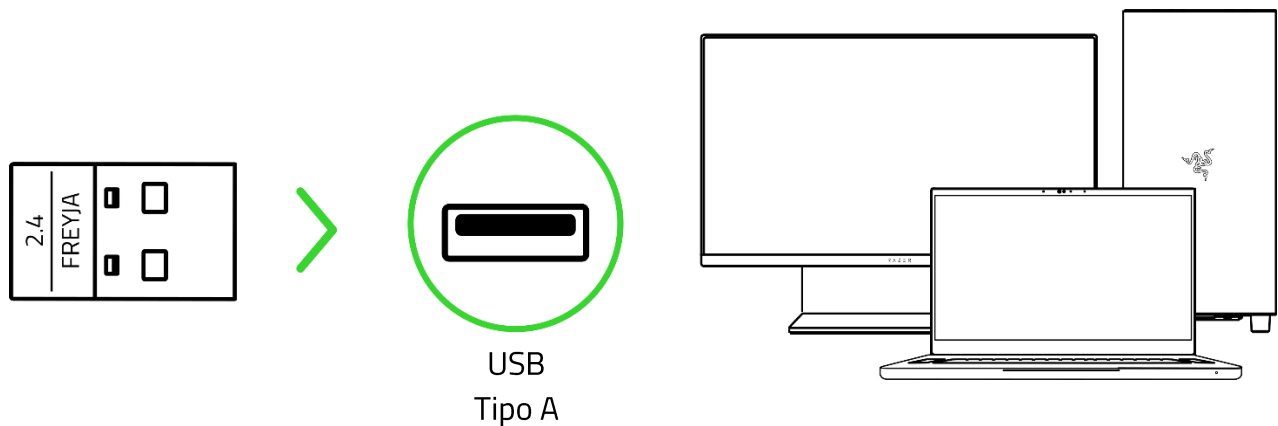

! Instale o Razer Synapse quando solicitado ou baixe o instalador em [razer.com/synapse](https://razer.com/synapse).

2. Pressione o botão Liga/Desliga para ligar a almofada gamer.

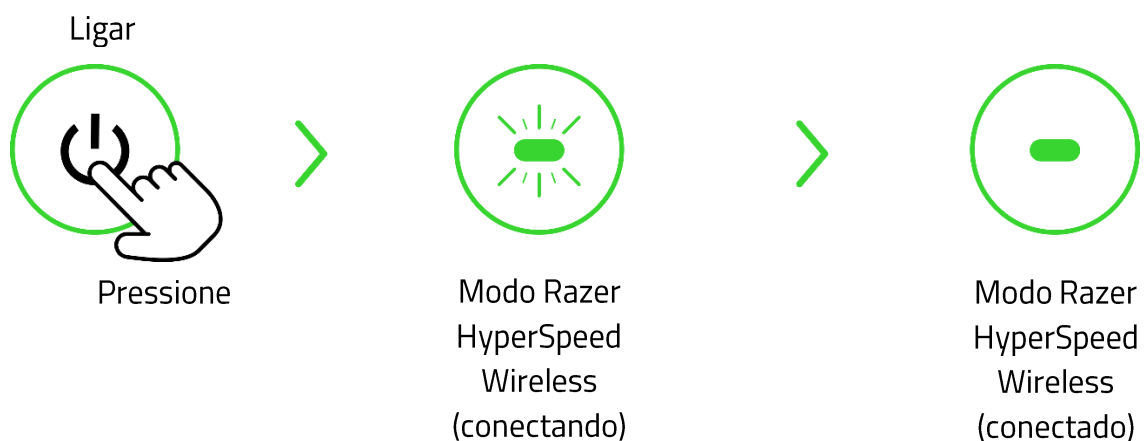

Sua almofada gamer está pronta para uso no modo Razer HyperSpeed Wireless (2,4 GHz).

## B. MODO BLUETOOTH

**i** *A conectividade Bluetooth está disponível exclusivamente para dispositivos Android.*

1. No modo Razer HyperSpeed Wireless, pressione o botão Fonte para mudar a fonte de entrada para Bluetooth.

Mudar de fonte de entrada

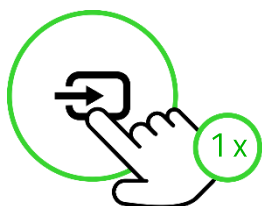

Pressione\*

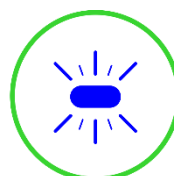

Modo Bluetooth (emparelhando)\*

*\*Apenas para configuração inicial*

2. Baixe e abra o aplicativo Razer Nexus Game Launcher na Play Store e siga as instruções na tela.



RZR.TO/NEXUS-APP



Razer Nexus Game Launcher

3. Aguarde até que a almofada gamer se conecte ao seu dispositivo móvel.

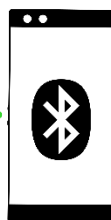
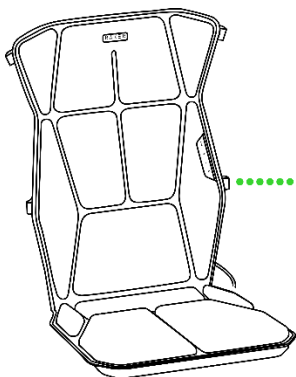

Razer Nexus Game Launcher

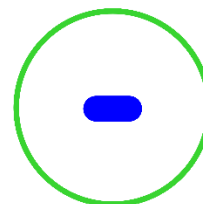

Modo Bluetooth (Emparelhado)

A almofada gamer está pronta para o uso no modo Bluetooth.

## PERSONALIZAR A SENSAÇÃO HÁPTICA DA ALMOFADA PARA JOGOS

### Razer Synapse (PC)

Ajuste a almofada gamer no seu PC para corresponder ao nível de feedback háptico de sua preferência ou comece a jogar imediatamente usando predefinições para uma experiência imersiva.

 *Disponível apenas no Windows 10 de 64 bits (ou superiores).*

### Aplicativo Razer Nexus Game Launcher (Android)

Mergulhe em uma sensação háptica posicional de corpo inteiro e alta definição em sua almofada gamer enquanto assiste a filmes, músicas e outros conteúdos usando seu dispositivo móvel Android.

 *Disponível somente em dispositivos móveis com Android 12 (ou superior) com conexão por Bluetooth.*

---

## 6. CONECTANDO A SUA ALMOFADA GAMER

### LIGAR/DESLIGAR

Pressione o botão Liga/Desliga para ligar a almofada gamer.



### AJUSTAR A INTENSIDADE HÁPTICA

Use os botões de intensidade háptica para aumentar ou diminuir a vibração háptica da almofada gamer.

Aumentar a intensidade háptica



Pressione



Pressione

Diminuir a intensidade háptica

### ALTERNAR FONTES

Com o dispositivo ligado, pressione o botão Fonte para passar do Razer HyperSpeed Wireless para o Modo Bluetooth e vice-versa.

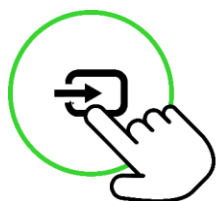

Pressione



Modo Razer  
HyperSpeed Wireless

OU



Modo  
Bluetooth



*Usar o Bluetooth como fonte de áudio reconectará a almofada gamer com o último dispositivo emparelhado após ligá-la novamente. Se não for encontrado nenhum dispositivo, o modo de emparelhamento será ativado.*

## ATIVAR O MODO DE EMPARELHAMENTO POR BLUETOOTH (PARA NOVOS DISPOSITIVOS)

Com o dispositivo ligado, pressione e segure o botão Fonte por 5 segundos para reativar o modo de emparelhamento Bluetooth e conectar a almofada gamer a um novo dispositivo.



Pressione e  
segure

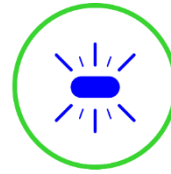

Modo Bluetooth  
(emparelhando)

---

## 7. COMO CONFIGURAR RAZER FREYJA

**i** *Isenção de responsabilidade: Este guia fornece uma visão geral do aplicativo do Novo Razer Synapse e pode abranger apenas parcialmente alguns dos recursos de seu dispositivo. O novo Razer Synapse requer uma conexão com a Internet para instalar, atualizar, acessar e salvar recursos baseados em nuvem. O registro em uma conta Razer ID é opcional, mas recomendado. Todas as características listadas aqui estão sujeitas a alterações com base na versão atual, dispositivos conectados e complementos suportados.*

### GUIA SYNAPSE

A guia Synapse é a guia padrão para quando o Razer Synapse é aberto. Use os seguintes botões abaixo para navegar na interface do usuário:

— Minimizar

Ao clicar nesse botão, o aplicativo será minimizado na barra de tarefas enquanto estiver sendo executado em segundo plano.

 Maximizar

Esse botão expande a janela do navegador para preencher a tela inteira. Para restaurar a janela ao seu tamanho original, clique novamente no botão de maximização.

✕ Fechar

Esse botão fechará todas as guias relevantes e encerrará o aplicativo completamente.

< Guia anterior

Ao clicar nesse botão, você retornará à última guia que visitou.

> Próxima guia

Clicar nesse botão o levará para a próxima página se você tiver usado recentemente o botão Guia anterior.

 Guia Atualizar

Esse botão recarrega a página atual. Use essa opção se uma página não estiver sendo exibida corretamente ou se você quiser ver o conteúdo mais recente.

## ↓ Baixar Atualização

Se esse botão for exibido, isso significa que há alterações no aplicativo. Use essa opção se uma página não estiver sendo exibida corretamente ou se você quiser ver o conteúdo mais recente.

## ☰ Mais

Clicar nesse botão abrirá uma janela pop-up para que você possa acessar facilmente as guias Dispositivos, Módulos e Outros aplicativos instalados.

## ⚙️ Configurações

Clicar nesse botão abrirá a guia Configurações, para que você possa alterar rapidamente as configurações desse aplicativo.

## 👤 Perfil

Esse botão abrirá uma janela pop-up para acessar as opções Log in, Feedback, Avalie este software, Adicionar Dispositivo Wi-Fi e Sair.

## ❓ Informações

Ao passar o mouse sobre esse botão, aparecerá uma informação adicional sobre um recurso ou função.

## Painel

A subguia do Painel é uma visão geral do seu Razer Synapse, onde você pode acessar todos os seus dispositivos, módulos e serviços online Razer.

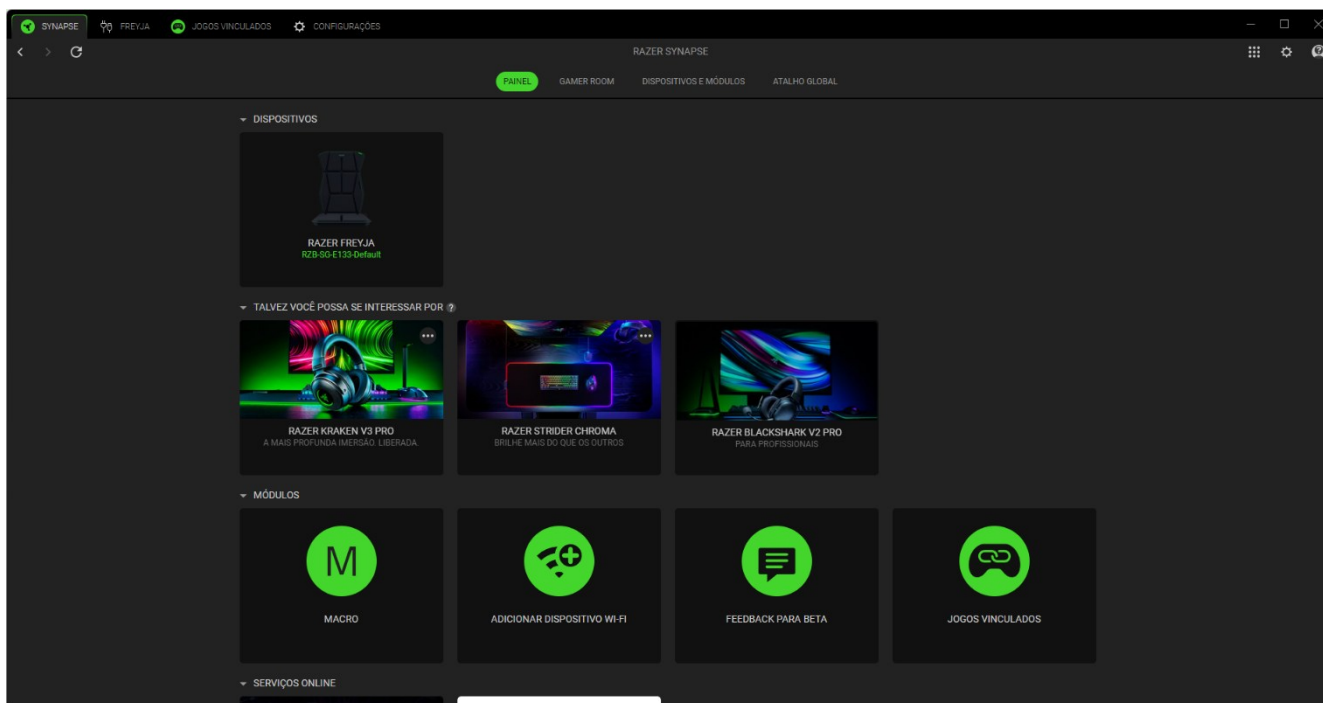

## Gamer Room

A subguia Gamer Room mostra todos os dispositivos com o recurso Luzes Razer Aether. A partir daqui, você pode visualizar e gerenciar seus dispositivos compatíveis com o Gamer Room.

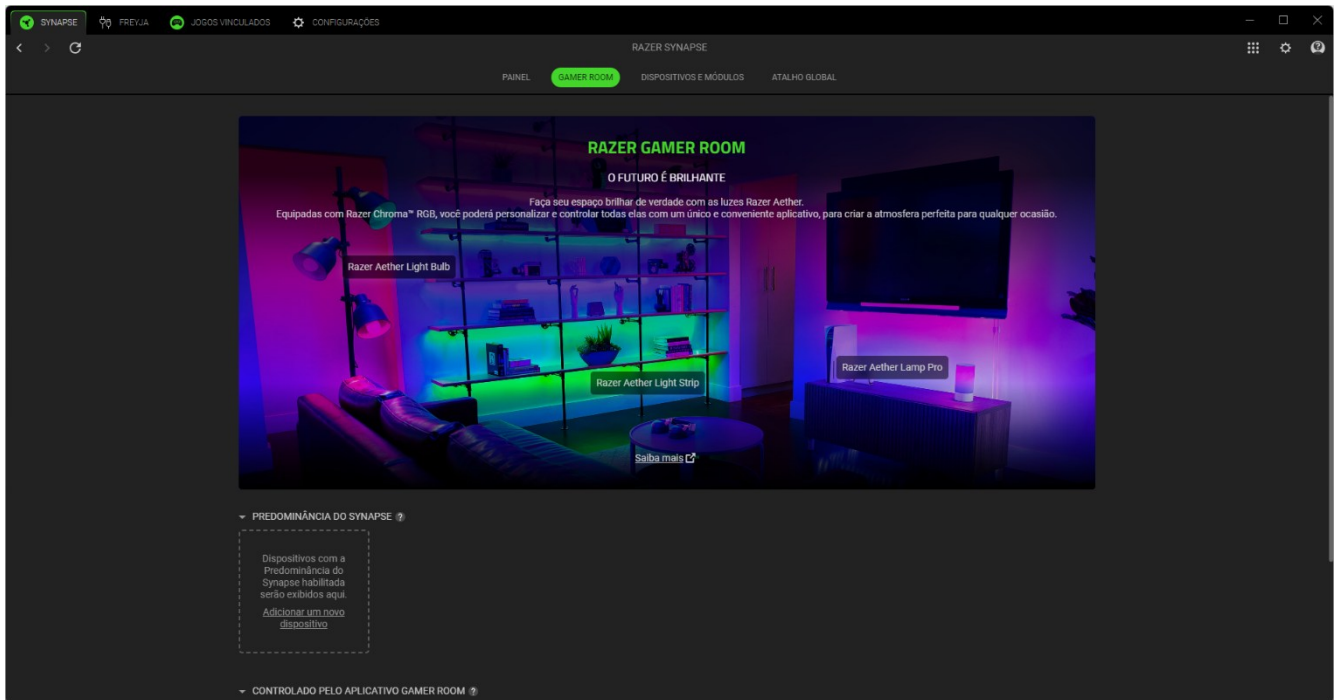

### *Predominância do Synapse*

Esta seção permite selecionar e personalizar a iluminação do seu dispositivo e fazê-lo reagir a jogos habilitados para Chroma e aplicativos Chroma Connect usando o Razer Synapse.

### *Controlado pelo Aplicativo Gamer Room*

Esta seção exibe todos os dispositivos compatíveis controlados remotamente pelo aplicativo Gamer Room.

## Dispositivos e Módulos

A subguia Módulos exibe todos os módulos instalados e disponíveis para instalação.

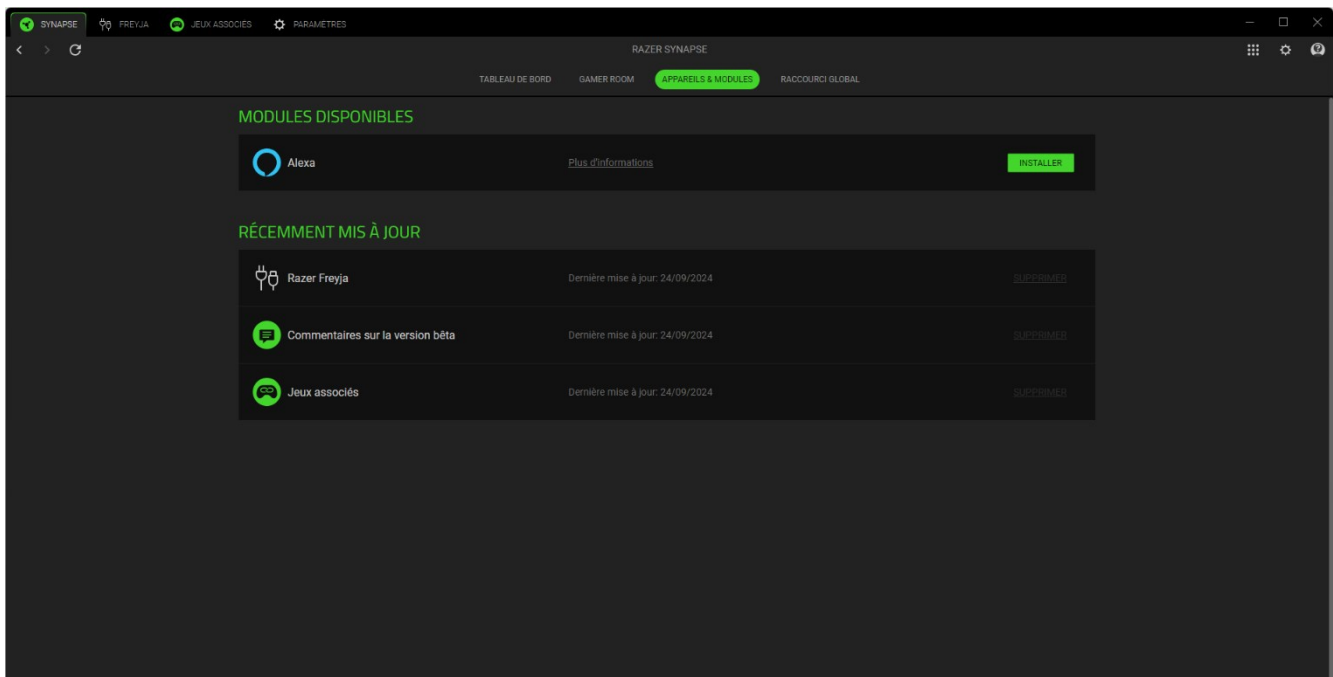

## Atalhos Globais

Vincule operações ou funções do Razer Synapse para personalizar combinações de teclas a partir dos comandos de qualquer dispositivo habilitado para Razer Synapse, que se aplicarão a todos os perfis do dispositivo.

**!** *Apenas comandos de dispositivos habilitados para Razer Synapse serão reconhecidos.*

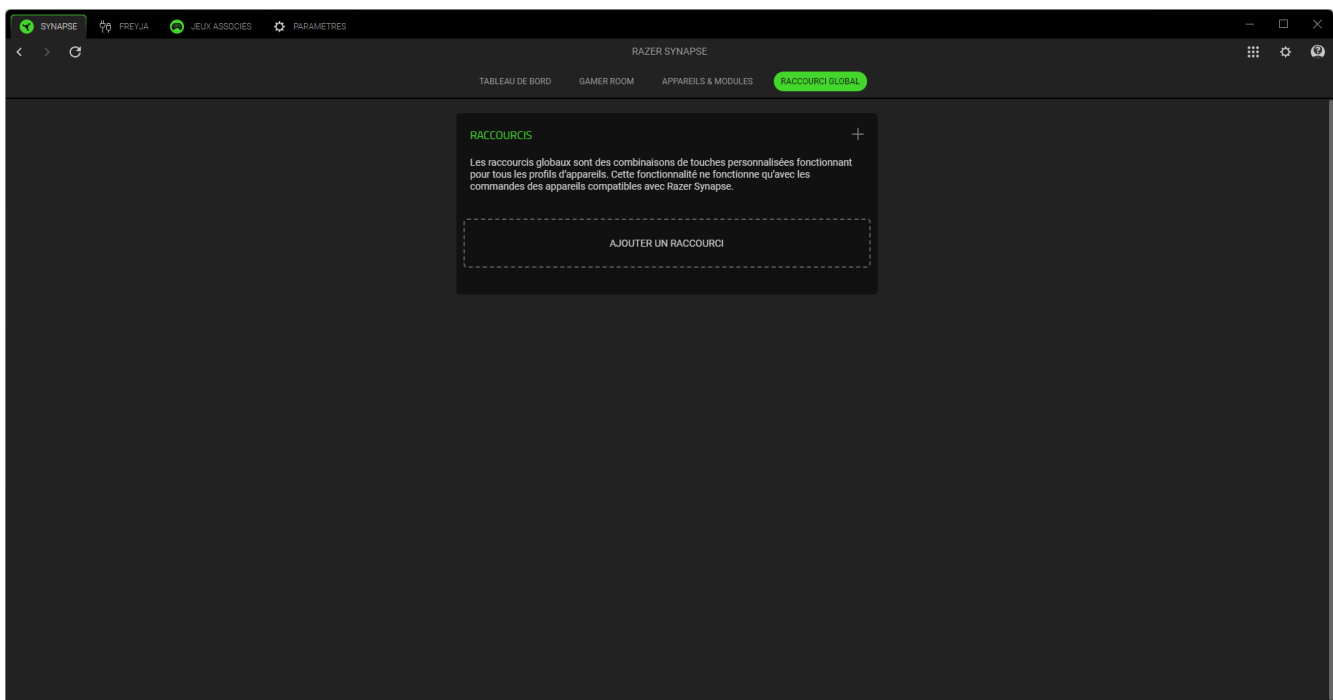

## FREYJA

A guia FREYJA é a guia principal para sua almofada gamer. Você pode alterar as configurações do dispositivo a partir daqui, como ajustar a intensidade da vibração de cada zona háptica ou de todas as zonas. Quaisquer alterações nesta guia são automaticamente salvas no seu sistema local e no armazenamento na nuvem. Use os seguintes botões abaixo para acessar as opções do seu perfil:

▾ Barra suspensa de perfis

Clicar nessa barra suspensa exibirá todos os perfis desse dispositivo para que você possa mudar rapidamente de perfil.

... Outros

Clicar nesse botão abrirá uma janela pop-up com opções relacionadas ao seu perfil atual.

### Personalizar

A subguia Personalizar permite ajustar a intensidade da vibração para zonas hápticas individuais ou todas as zonas na almofada gamer.

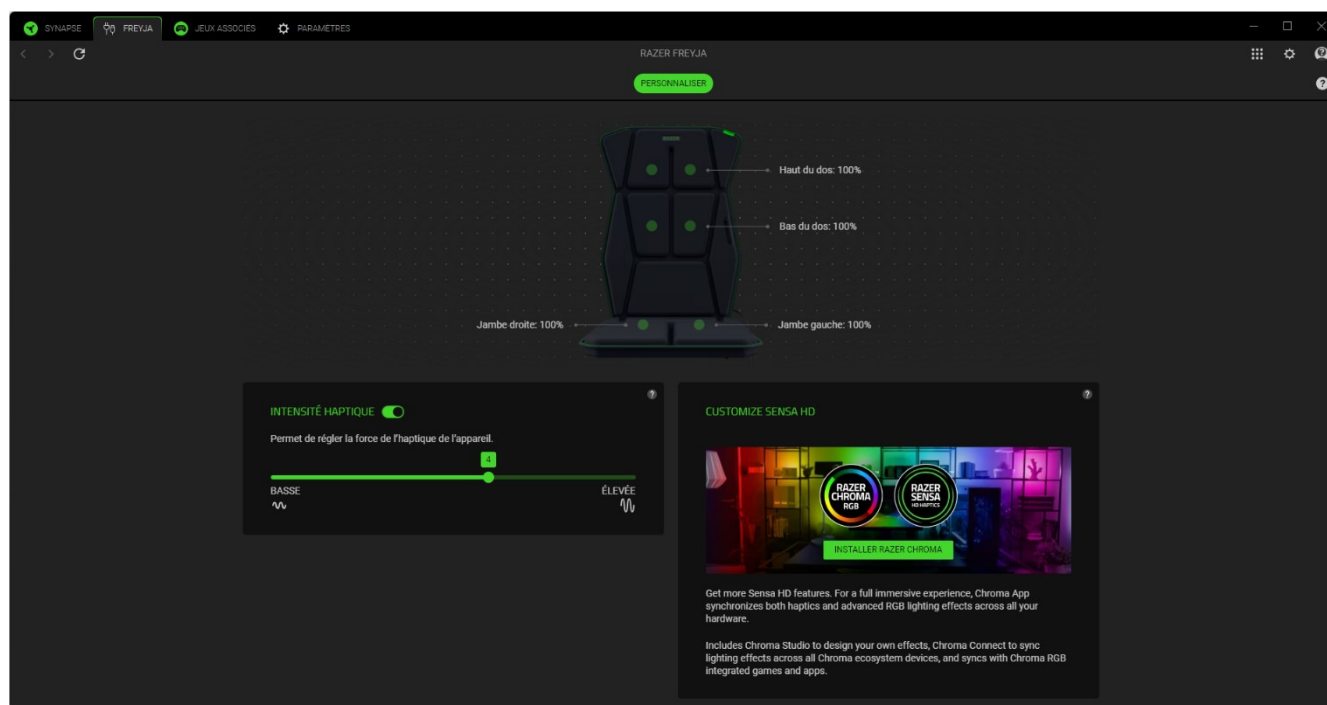

### Perfil

Um Perfil é um sistema de armazenamento de dados que mantém todas as configurações do seu periférico Razer. Por padrão, o nome do perfil se baseia no nome do seu sistema. Ao clicar na barra suspensa (▾), todos os perfis desse dispositivo serão exibidos para que você possa alternar rapidamente entre eles.

Para adicionar, importar, renomear, duplicar, exportar ou excluir um perfil, pressione o botão Outros (...) correspondente ao perfil.

### *Intensidade háptica*

Ajuste a intensidade da vibração em todas as zonas hápticas da almofada gamer usando o controle deslizante ou desativando a tecnologia háptica.

### *Ajuste da Intensidade Individual*

Ao clicar em qualquer zona da almofada gamer e desmarcar a opção **Aplicar a todas as outras zonas**, você pode ajustar ou desativar cada zona háptica individualmente. Use o botão **Redefinir tudo** para reverter todas as zonas para suas configurações de intensidade padrão ou o recurso **Pré-visualização da zona** para identificar qual zona você está ajustando.

### *Personalizar o Sensa HD*

Personalize uma experiência háptica totalmente imersiva em todos os seus dispositivos Razer Sensa HD com o módulo Sensa HD, perfeitamente integrado ao aplicativo Chroma. [Saiba mais sobre o aplicativo Chroma](#)

## JOGOS VINCULADOS

A aba de Jogos Vinculados permite que você adicione aplicativos, visualize periféricos vinculados aos aplicativos ou procure por aplicativos listados. Você também pode organizar os aplicativos em ordem alfabética, a partir do último jogo utilizado ou a partir do mais jogado. Os aplicativos continuarão listados aqui, mesmo se não estiverem vinculados a um dispositivo Razer. Para adicionar um aplicativo que não esteja listado na tela, você pode usar o botão Adicionar (+) para procurá-lo manualmente ou usar o botão Escanear (📷) para procurá-lo automaticamente. Clique no botão Procurar (🔍) para procurar um jogo ou programa específico na lista.

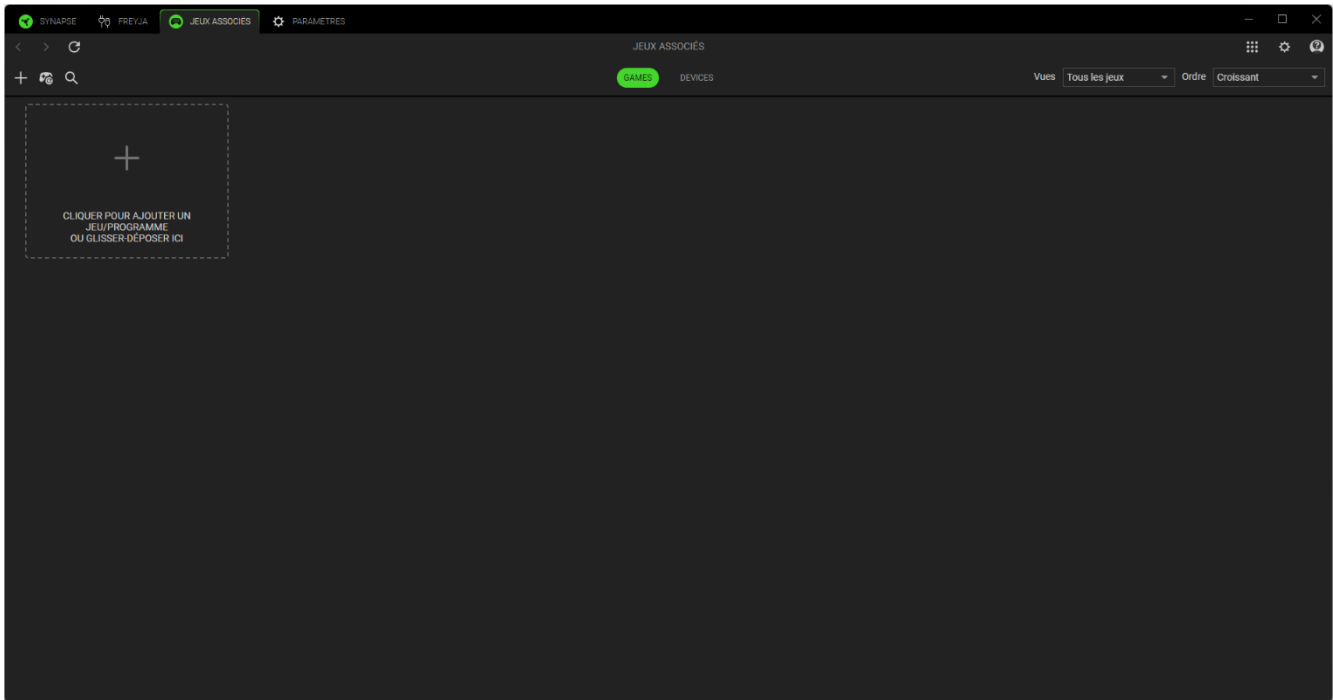

Para vincular um aplicativo ao seu dispositivo Razer, clique nele na lista e selecione um dispositivo e seu perfil. Isso definirá automaticamente seu dispositivo para o perfil selecionado sempre que você iniciar o aplicativo.

# CONFIGURAÇÕES

A guia Configurações, que pode ser acessada clicando no botão ( ⚙️ ), permite configurar várias opções, conforme listado abaixo:

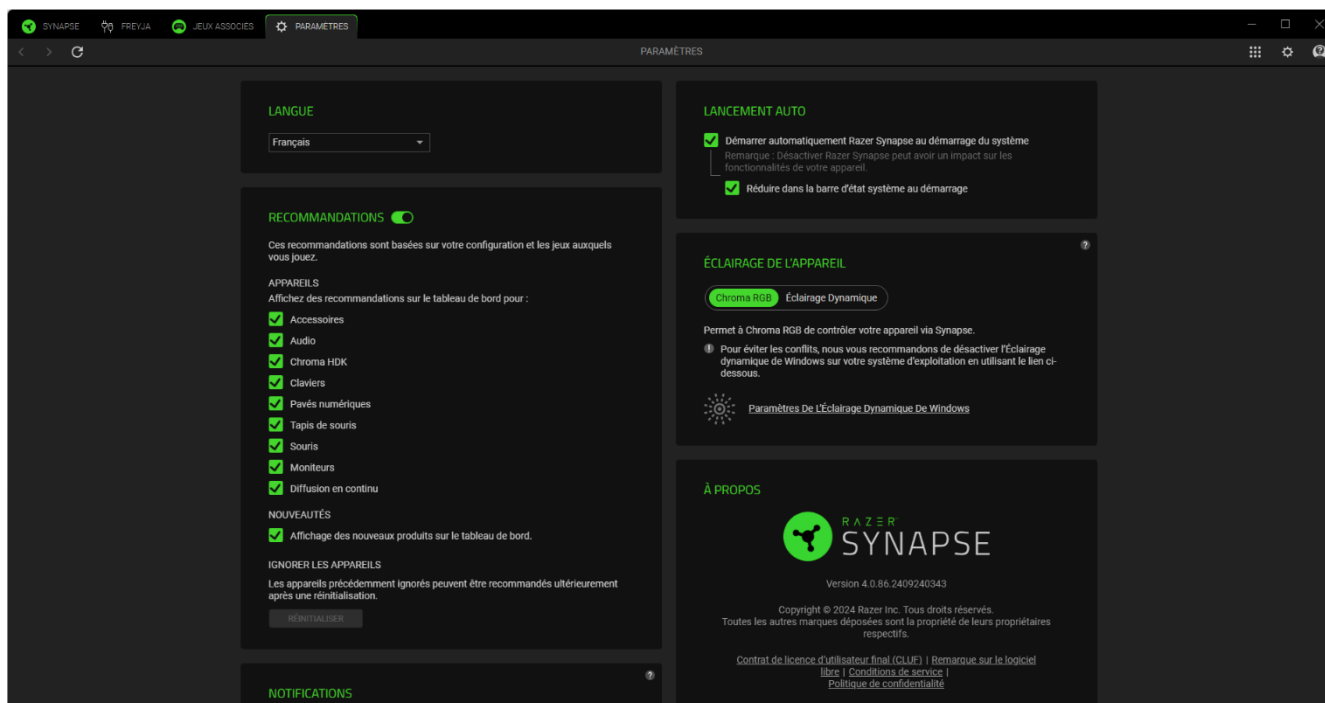

## Idioma

Essa opção permite que você altere o idioma de exibição do Razer Synapse.

## Inicialização automática

A opção Inicialização automática permite que você configure o comportamento de inicialização do aplicativo.

## Recomendações

As recomendações nos permitem mostrar os produtos e recursos mais recentes em seu Painel com base em seus dispositivos instalados e jogos vinculados.

## Iluminação do Dispositivo

Essa opção permite que você escolha qual aplicativo controlará os efeitos de iluminação no seu dispositivo.

## Notificações

A opção Notificações permite que o aplicativo exiba notificações na tela, mesmo que você execute aplicativos em tela cheia.

## Restauração dos tutoriais

Selecionar o botão Restaurar reativará todos os tutoriais que ajudam você a se familiarizar com os recursos do Razer Synapse.

## Sobre

A seção Sobre mostra a versão atual do software, exibe a declaração de direitos autorais e fornece links relevantes para os termos de uso da Razer. Você também pode usar esta opção para acessar rapidamente as comunidades sociais da Razer.

## FEEDBACK

Ajude-nos a aprimorar o Razer Synapse enviando seus comentários, sugestões e problemas com o software. Você pode entrar em contato conosco diretamente usando essa guia e até mesmo ganhar recompensas por relatar bugs.

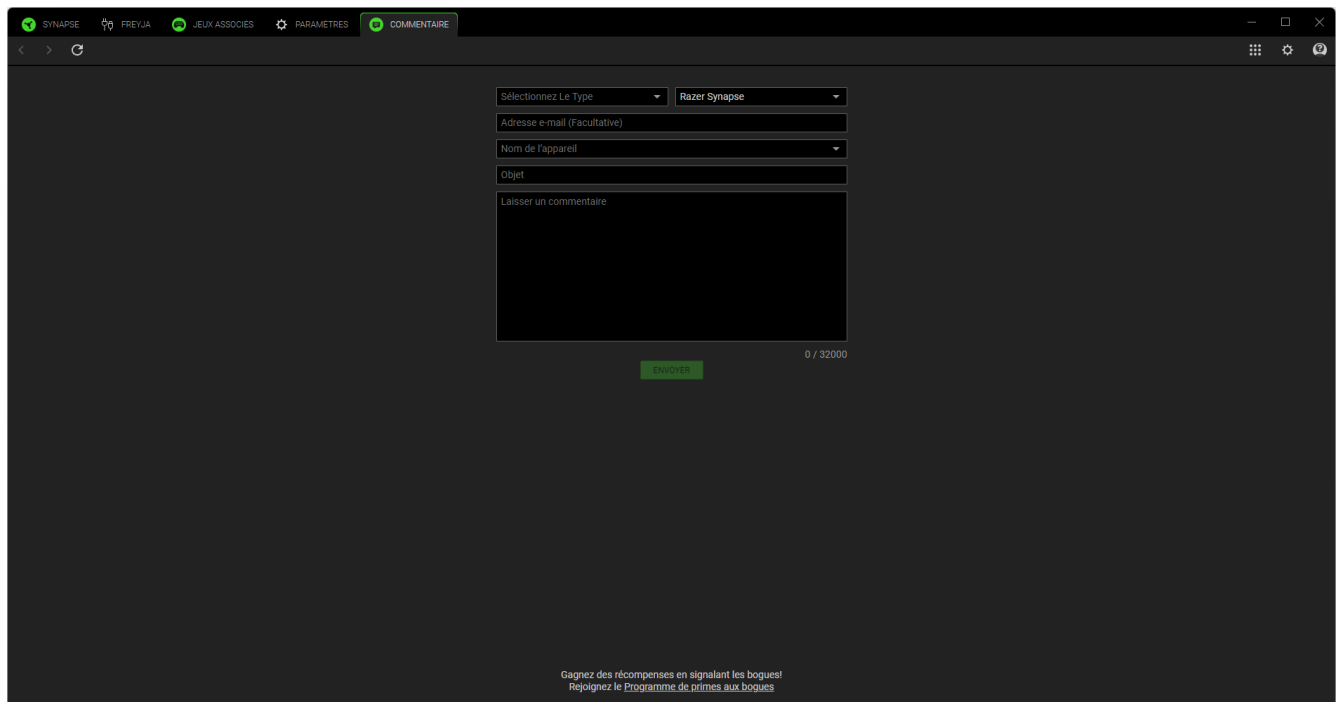

A captura de tela mostra a interface de feedback do Razer Synapse. No topo, há uma barra de navegação com ícones para 'SYNAPSE', 'FREQUIA', 'JEUX ASSOCIES', 'PARAMETRES' e 'COMMENTAIRE'. O formulário principal contém os seguintes campos:

- Seleção de tipo: 'Razer Synapse' (dropdown)
- Endereço e-mail (Facultative): campo de texto
- Nome do aparelho: dropdown
- Objet: campo de texto
- Área de texto: 'Laisser un commentaire' com contador '0 / 32000' e botão 'ENVOYER'

Na base da tela, há o texto: 'Gagnez des récompenses en signalant les bogues! Rejoignez le Programme de primes aux bogues'.

---

## 8. SEGURANÇA E MANUTENÇÃO

### ORIENTAÇÕES DE SEGURANÇA

---

- i** A Razer Freyja foi projetada tendo em mente a segurança do usuário e passa por testes extensivos realizados por um serviço credenciado terceirizado para garantir a conformidade com as diretrizes internacionais de segurança.
- 

Para obter a máxima segurança durante o uso da Razer Freyja, sugerimos que você siga as orientações abaixo:

- A almofada para jogos NÃO é recomendada para pessoas com marca-passos e/ou dispositivos médicos internos, pois pode interferir no funcionamento dos marca-passos e de outros dispositivos sensíveis.
- A almofada gamer foi projetada com níveis seguros de vibração e calor; no entanto, não é recomendada para pessoas com condições médicas que causam impacto aos sentidos, como diabetes.
- O uso da almofada gamer deve ser evitado em áreas do corpo com inflamações ou feridas abertas, para não agravar a condição afetada.
- Embora as vibrações da almofada gamer geralmente sejam baixas, como precaução, é rigorosamente recomendado que as pessoas grávidas tenham cuidado e evitem seu uso. Consulte seu médico antes de usar o produto se você tiver alguma condição médica ou doença.
- O uso contínuo do produto em configurações de alta intensidade pode elevar sua temperatura, causando desconforto. Se isso acontecer, faça uma pausa e retome com uma configuração mais baixa.
- Se precisar de ajuda para operar a Razer Freyja adequadamente e a solução de problemas não for suficiente, entre em contato com a linha direta da Razer, ou visite [support.razer.com](https://support.razer.com) para receber assistência.
- Antes de usar a almofada gamer, recomendamos que você teste cada nível háptico para determinar sua intensidade preferida.
- Crianças (acima de 8 anos) devem ser supervisionadas para garantir que não brinquem com o aparelho. Este aparelho não se destina ao uso por pessoas (incluindo crianças) com capacidades físicas, sensoriais ou mentais reduzidas, ou com falta de experiência e conhecimento, a menos que sob supervisão ou tenham recebido instruções sobre o uso do aparelho por uma pessoa responsável por sua segurança.

- Antes de usar a almofada para jogos, recomendamos que você teste cada nível háptico para determinar sua intensidade preferida.
- Não desmonte, não deixe cair e não submeta a almofada para jogos à pressão indevida. Não o opere sob cargas de corrente anormais. Se fizer isso, sua garantia será anulada.
- Não use a almofada para jogos com as mãos ou o corpo molhados.
- Para evitar que a cor da almofada para jogos desbote e que o estofamento se seque, evite a exposição ao calor intenso, como o de radiadores ou lareiras, e à luz direta do sol.
- Certifique-se sempre de que a almofada para jogos esteja bem presa e corretamente apoiada no encosto da cadeira para jogos.
- Certifique-se sempre de que a almofada gamer esteja bem presa e corretamente apoiada no encosto da cadeira.
- Para evitar danos ao estofamento, mantenha a almofada para jogos longe de objetos afiados ou de animais de estimação com unhas ou dentes pontiagudos.
- Se você sentir algum desconforto físico ao usar a almofada para jogos, consulte um médico qualificado imediatamente.
- Tenha cautela ao operar a almofada para jogos para evitar danos ou choques elétricos; por exemplo, desligue-a e desconecte-a quando não estiver em uso e/ou durante tempestades com relâmpagos, assegure-se de que suas mãos estão secas antes de utilizar (e manusear) o dispositivo, mantenha-o afastado de fontes de calor e/ou líquidos e tome todas as outras precauções razoáveis necessárias em cada circunstância.

## MANUTENÇÃO

A Razer Freyja requer uma manutenção mínima para se manter em condições ideais. A exposição constante à fricção, à pele e aos fluidos corporais pode degradar os materiais ao longo do tempo. Para evitar o acúmulo de suor e sujeira, recomendamos que a almofada para jogos para a cabeça seja limpa uma vez por mês utilizando-se um pano macio ou em microfibra com um pouco de água morna. Se derramar líquidos na almofada para jogos, limpe-a imediatamente para evitar manchas, e deixe-a secar por completo antes de usá-la novamente. Para evitar danificar a almofada para jogos, não use sabão ou agentes de limpeza agressivos ou abrasivos.

---

## 9. INFORMAÇÕES LEGAIS

### INFORMAÇÕES SOBRE DIREITOS AUTORAIS E PROPRIEDADE INTELECTUAL

©2025 Razer Inc. Todos os direitos reservados. Razer, o logotipo da cobra com três cabeças, o logotipo Razer e "For Gamers. By Gamers. são marcas comerciais ou marcas comerciais registradas da Razer Inc. e/ou de empresas afiliadas nos Estados Unidos e em outros países. O produto real pode ser diferente das imagens.

Android, Google, o logotipo Google, Google Play e o logotipo Google Play são marcas registradas da Google LLC.

Apple, o logotipo Apple e iPhone são marcas comerciais da Apple, Inc., registradas nos EUA e em outros países. App Store é uma marca de serviço da Apple Inc. iOS é uma marca comercial ou marca registrada da Cisco nos EUA e em outros países e é usada sob licença.

Os logotipos e a marca nominativa Bluetooth® são marcas comerciais registradas de propriedade da Bluetooth SIG, Inc., e o uso de tais marcas pela Razer está sob licença.

Windows e o logotipo Windows são marcas comerciais do grupo de empresas Microsoft.

A Razer Inc. ("Razer") pode ser detentora de direitos autorais, marcas comerciais, segredos comerciais, patentes, pedidos de patentes ou outros direitos de propriedade intelectual (registrados ou não) referentes ao produto em questão neste guia. O fornecimento deste guia não lhe concede licença sobre qualquer direito autoral, marca comercial, patente ou direito de propriedade intelectual, seja qual for. A Razer Freyja (o "Produto") pode diferir das imagens da embalagem ou de outros contextos. A Razer não assume qualquer responsabilidade por tais diferenças nem por quaisquer erros que possam aparecer. As informações contidas neste guia estão sujeitas a alteração sem aviso prévio.

### GARANTIA LIMITADA DO PRODUTO

Para obter os termos atuais e mais recentes da Garantia Limitada do Produto, visite [razer.com/warranty](https://www.razer.com/warranty).

### LIMITAÇÃO DE RESPONSABILIDADE

Em nenhuma circunstância a Razer será responsável por qualquer perda de lucro, de informações ou de dados, danos especiais, acidentais, indiretos, indenizatórios ou provenientes de qualquer modo de distribuição, venda, revenda, uso ou incapacidade de uso do Produto. Em nenhuma circunstância a responsabilidade da Razer ultrapassará o valor de compra do Produto no varejo.

## **GERAL**

Estes termos serão regidos pela legislação da jurisdição na qual o Produto foi adquirido e serão interpretados de acordo com ela. Se qualquer termo neste documento for julgado inválido ou inexecutável, então tal termo (enquanto inválido ou inexecutável) será considerado sem efeito e excluído, sem invalidar quaisquer termos remanescentes. A Razer reserva-se o direito de retificar qualquer termo a qualquer momento e sem aviso prévio.