



RAZER DEATHSTALKER V2 PRO TKL

MODE D'EMPLOI

Les performances et la durabilité de haut niveau sont plus compactes que jamais avec le **Razer DeathStalker V2 Pro TKL**, un clavier optique sans fil tenkeyless ultra-mince. Il est doté de switches à profil bas et de la technologie Razer HyperSpeed Wireless pour assurer une ultra-réactivité à votre jeu, le tout logé dans un boîtier compact, mais ultra-durable.

TABLE DES MATIÈRES

1. CE QUI VOUS ATTEND.....	3
2. CE DONT VOUS AVEZ BESOIN.....	5
3. NOUS SOMMES LÀ POUR VOUS.....	5
4. SPÉCIFICATIONS TECHNIQUES.....	6
5. CONFIGURER VOTRE RAZER DEATHSTALKER V2 PRO TKL.....	7
6. UTILISATION DE VOTRE RAZER DEATHSTALKER V2 PRO TKL.....	11
7. CONFIGURATION DE VOTRE RAZER DEATHSTALKER V2 PRO TKL VIA RAZER SYNAPSE	14
8. SÉCURITÉ ET ENTRETIEN.....	29
9. MENTIONS LÉGALES.....	31

1. CE QUI VOUS ATTEND

- Razer DeathStalker V2 Pro TKL

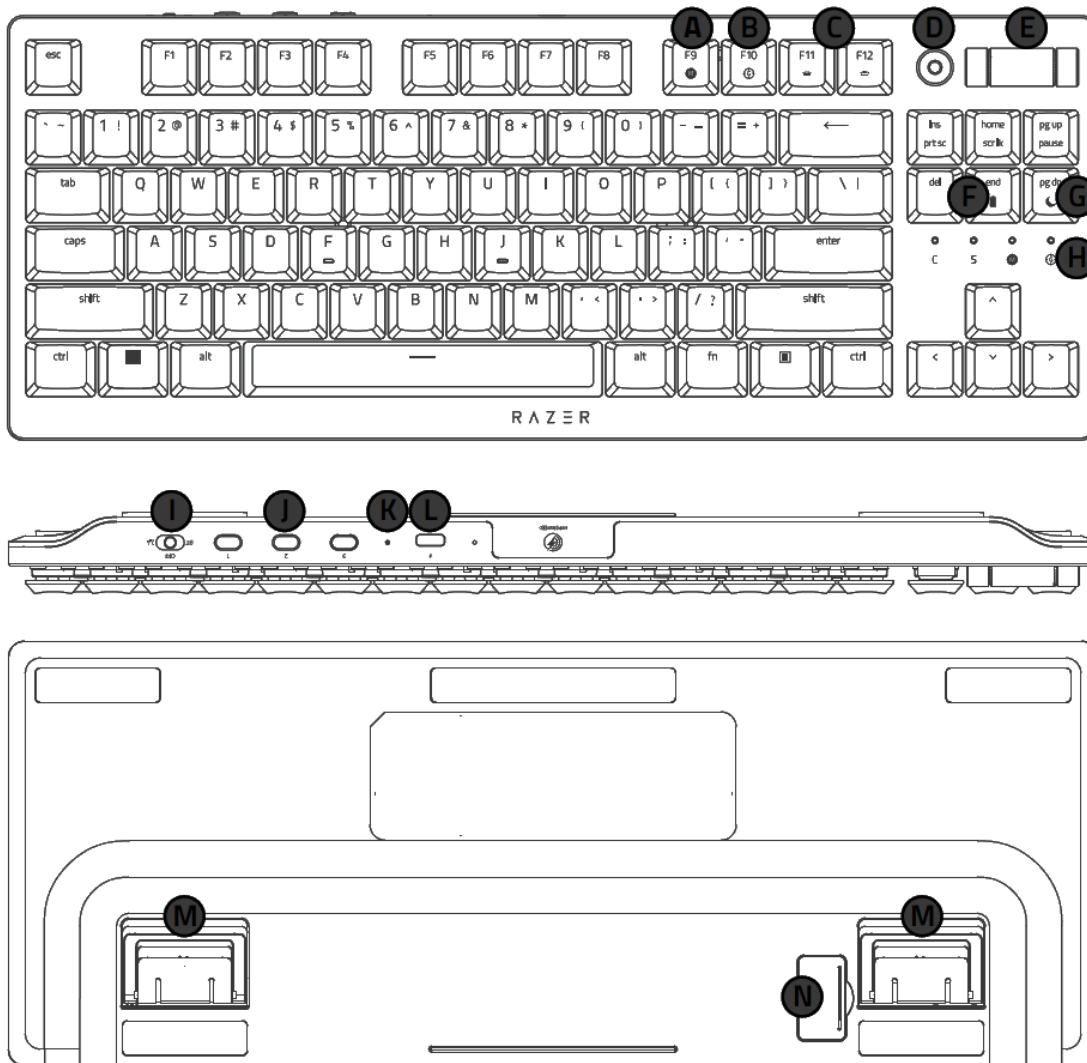

- A.** Touche d'enregistrement de macros à la volée
- B.** Touche de mode Jeu
- C.** Touches de contrôle du rétroéclairage
- D.** Bouton de contrôle multimédia
- E.** Bouton de contrôle du volume
- F.** Touche d'indicateur d'alimentation
- G.** Touche mode veille
- H.** Indicateurs LED
- I.** Changement de mode
 - 2,4 GHz
 - Désactivé (filaire)
 - Bluetooth
- J.** Boutons Bluetooth des profils
- K.** Indicateur d'alimentation
- L.** Port Type-C
- M.** Support
- N.** Compartiment du dongle magnétique

- Dongle USB sans fil 2,4 GHz



- Câble Type-A à Type-C

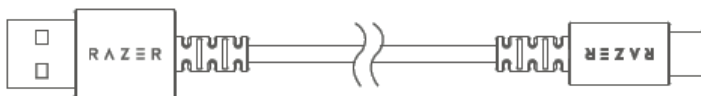

- Rallonge USB sans fil



- Informations importantes sur le produit

2. CE DONT VOUS AVEZ BESOIN

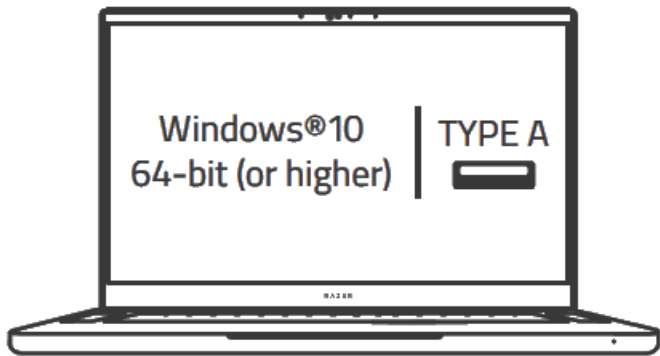

3. NOUS SOMMES LÀ POUR VOUS

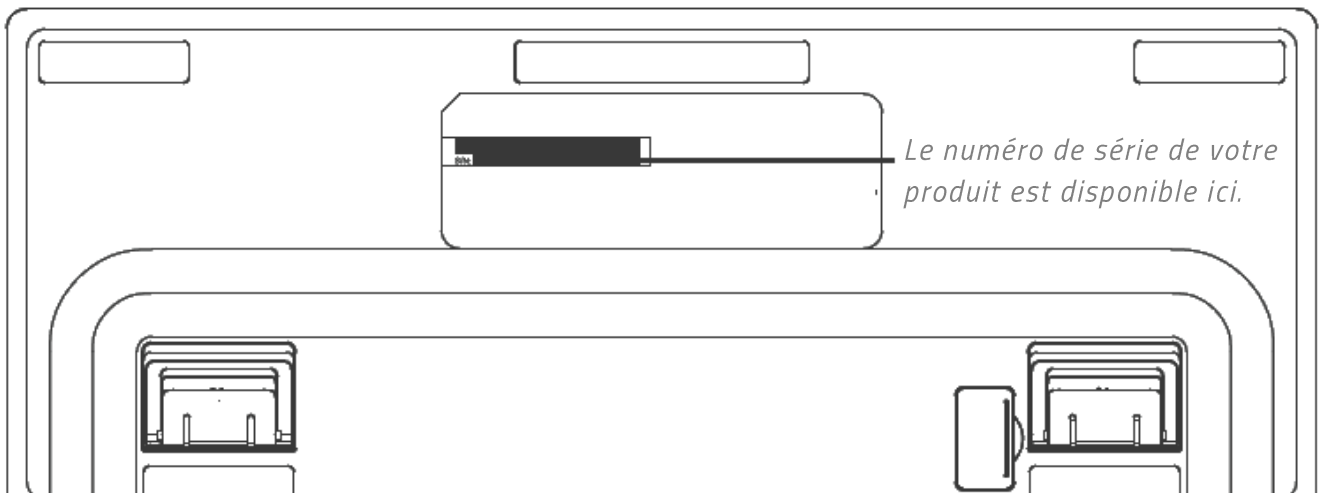

Enregistrez votre produit et obtenez des avantages exclusifs

[razerid.razer.com/warranty](https://www.razerid.razer.com/warranty)

4. SPÉCIFICATIONS TECHNIQUES

CARACTÉRISTIQUES

- Switchs optiques Razer™ au profil bas
- Durée de vie de 70 millions de frappes
- Technologie Razer™ HyperSpeed Wireless
- Prise en charge de plusieurs appareils Razer™ HyperSpeed
- Connexion via les technologies Razer™ HyperSpeed Wireless (2,4 GHz), Bluetooth ou Type-C
- Bouton multifonction et molette multimédia
- Touches en ABS au verni ultra-durable
- Rétroéclairage personnalisable Razer Chroma™ RGB avec 16,8 millions d'options de couleurs
- Compatible avec Razer Synapse
- Mémoire hybride intégrée et stockage sur le cloud (jusqu'à 5 profils)
- Touches entièrement programmables avec enregistrement de macros à la volée
- N-key rollover
- Option mode jeu
- Câble Type-C amovible en fibre tressée
- Boîtier supérieur en alliage d'aluminium 5052

5. CONFIGURER VOTRE RAZER DEATHSTALKER V2 PRO TKL

CHARGE

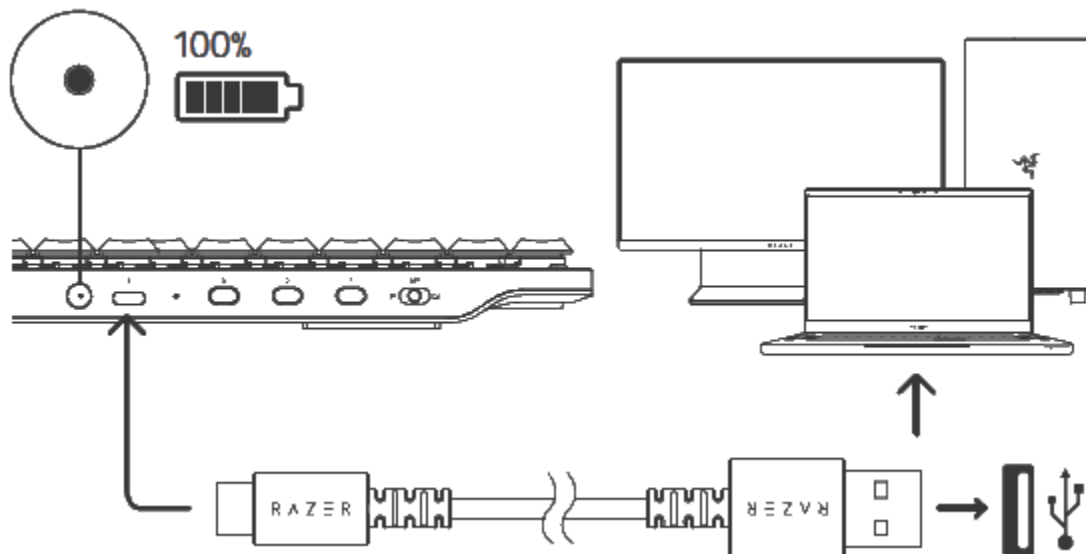

Pour de meilleurs résultats, chargez complètement votre clavier avant la première utilisation. Il faut environ 2 heures pour charger complètement votre clavier. Vous pouvez continuer à utiliser le clavier quand il est branché.

Niveau De La Batterie

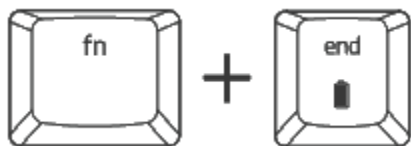

COULEUR	ÉTAT
Rouge	Très faible
Orange	Très bas
Jaune	Faible
Vert	Chargé

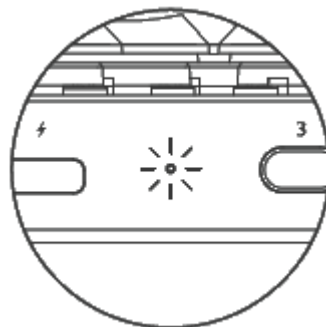

MODE 2,4 GHZ

1.

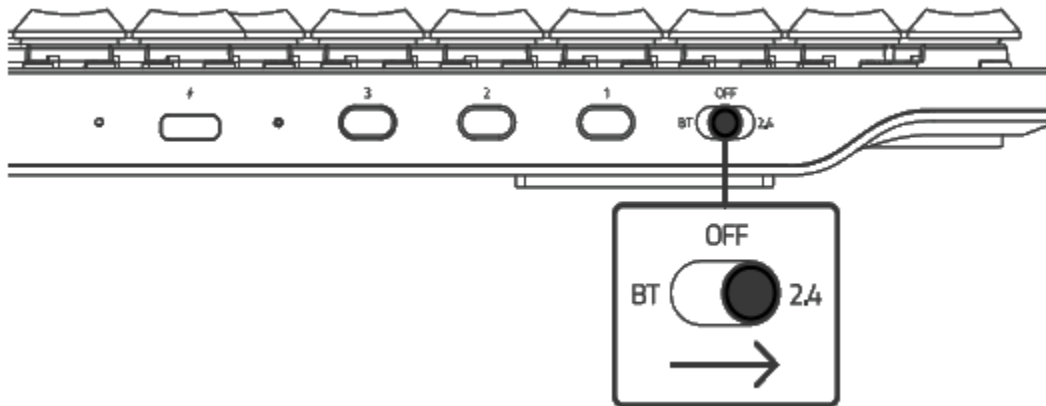

2.

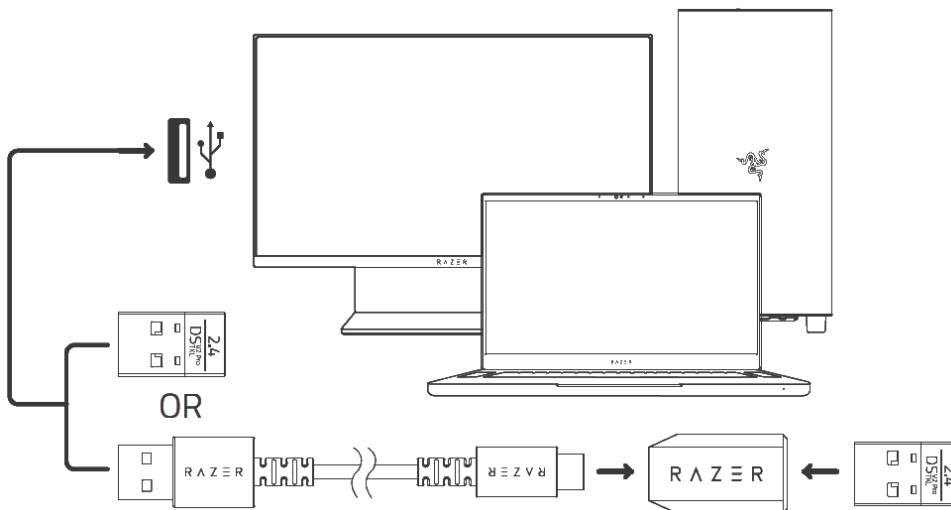

Si vous disposez d'un appareil Razer compatible avec la connectivité sans fil 2,4 GHz, vous pouvez effectuer une synchronisation multiappareils et utiliser le même dongle pour les deux appareils. Cliquez sur ce lien pour en savoir plus : <https://rzt.to/NAV6xO>

MODE BLUETOOTH

1.

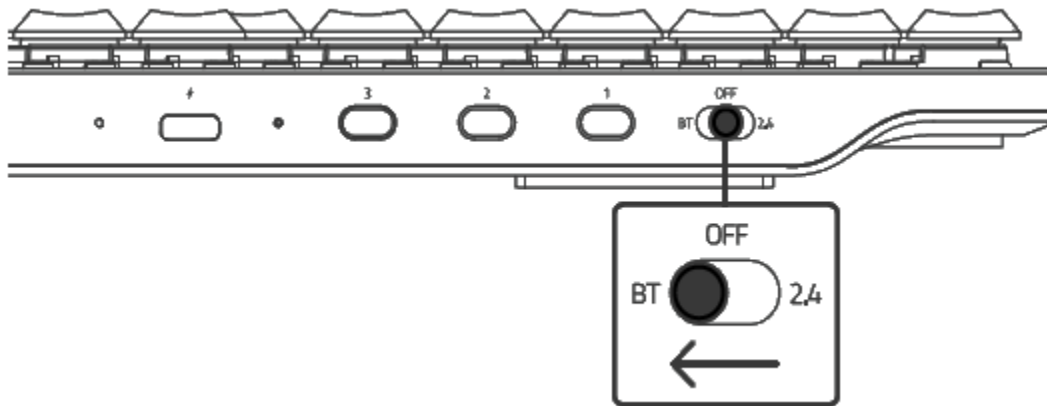

2.

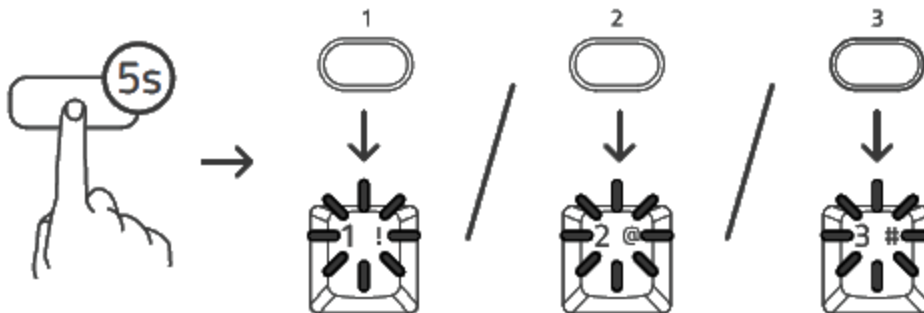

3.

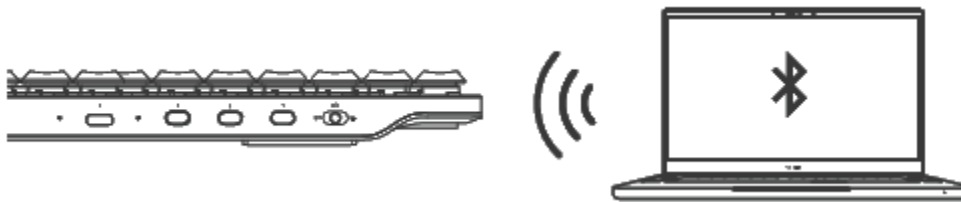

Votre clavier se reconnectera au dernier appareil synchronisé une fois qu'il sera de nouveau allumé.

Afficher le profil actif

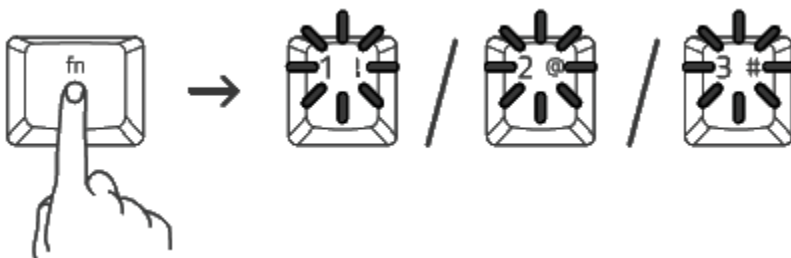

Permutation de profils



i Si votre système a été redémarré, appuyez sur n'importe quelle touche (sauf la touche FN) de votre clavier pour vous reconnecter au dernier appareil synchronisé.

MODE CÂBLÉ

1.

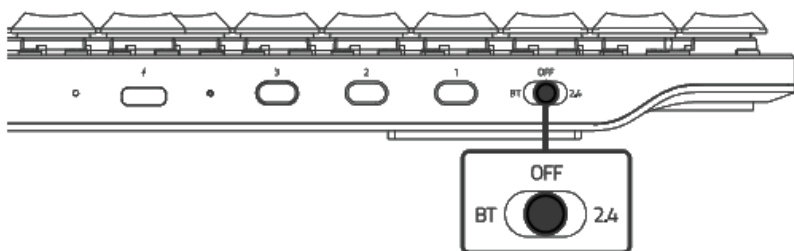

2.

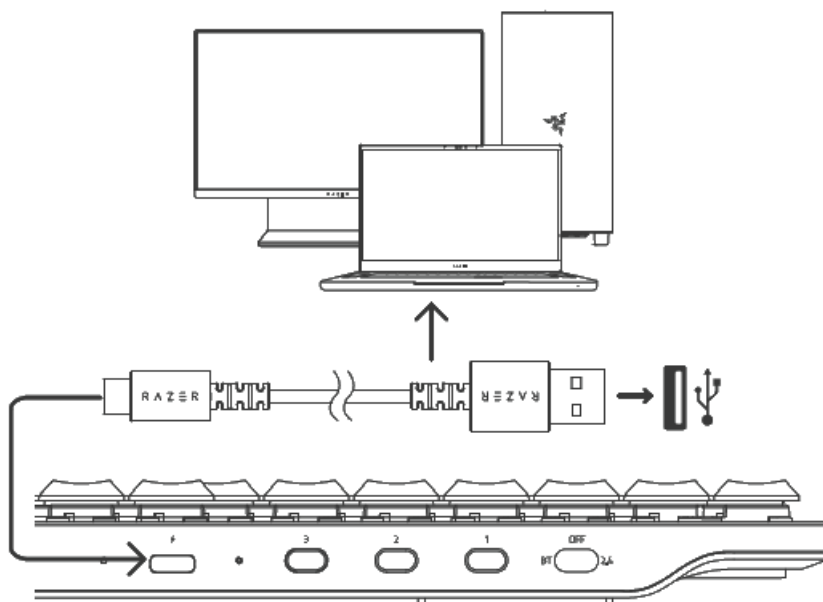

i Installez Razer Synapse lorsque vous y êtes invité ou téléchargez le programme d'installation sur [razer.com/synapse](https://www.razer.com/synapse).

6. UTILISATION DE VOTRE RAZER DEATHSTALKER V2 PRO TKL

COMMANDES MÉDIAS

Bouton De Contrôle Multimédia



Bouton De Contrôle Du Volume

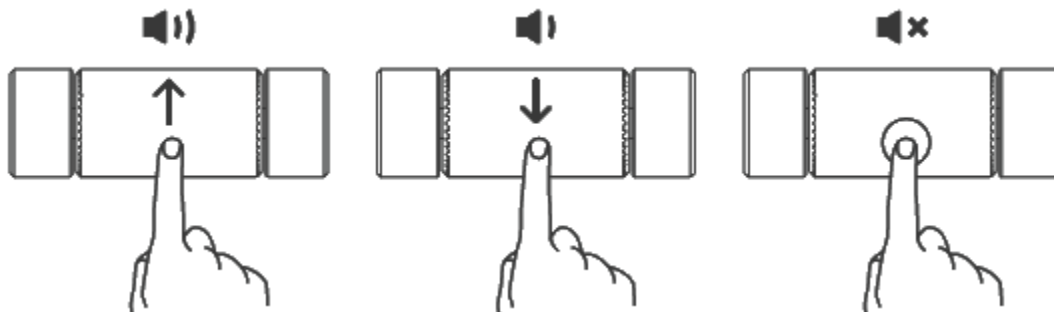

FONCTIONS DU CLAVIER

Appuyer sur la touche de modification « FN » et des touches ayant 2 fonctions permettra d'activer leurs fonctions secondaires.

Touches Fonction	Description des caractéristiques
	Les touches de contrôle du rétroéclairage vous permettent d'atténuer (⌘) ou d'augmenter (⌘) la luminosité des LED de votre clavier.



La touche de mise en veille vous permet de suspendre toutes les activités du système d'exploitation. Cette fonction vous permet d'économiser de l'électricité lorsque l'ordinateur est inactif.

ENREGISTREMENT DE MACROS À LA VOLÉE

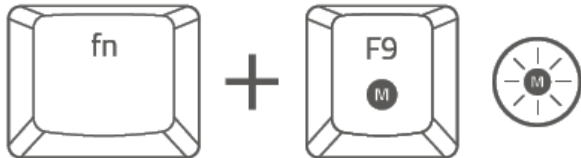

Pour créer un enregistrement de macro à la volée (OTF), procédez comme suit :

1. Utilisez la combinaison de touches ci-dessus pour lancer l'enregistrement.
2. La touche d'enregistrement de macros à la volée s'allume pour vous indiquer que l'appareil est prêt à enregistrer.
3. Saisissez les touches que vous voulez enregistrer.
4. Appuyez sur la combinaison de touches pour arrêter l'enregistrement ou sur la touche Échap pour annuler l'enregistrement. La touche d'enregistrement de macros à la volée commence à clignoter pour indiquer que l'appareil a interrompu l'enregistrement et qu'il est prêt à sauvegarder.
5. Appuyez sur la touche Macro sur laquelle vous voulez sauvegarder votre enregistrement.

MODE JEU



Le Mode jeu désactive les fonctions Touche Windows, Alt+Tab et Alt+F4 pour éviter toute utilisation accidentelle. Vous pouvez également choisir d'activer les fonctions Alt+Tab et Alt+F4 en modifiant les paramètres du Mode jeu dans Razer Synapse. La touche du Mode jeu s'allume lorsque le Mode jeu est actif.

EFFETS CHROMA

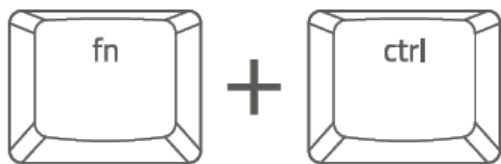

En maintenant la touche de modification « FN » et la touche Contrôle appuyées, en appuyant sur n'importe quelle touche numérique de la liste, vous pouvez modifier l'éclairage de votre clavier. Vous trouverez ci-dessous l'effet Chroma correspondant à chaque touche numérique.

Raccourci	Effet Chroma	Paramètres supplémentaires
FN + ctrl + 1	Désactivé	ND
FN + ctrl + 2	Statique	Appuyez à nouveau sur la touche numérique pour naviguer entre les différentes couleurs
FN + ctrl + 3	Respiration	Appuyez à nouveau sur la touche numérique pour naviguer entre les différentes couleurs
FN + ctrl + 4	Cycle de spectre	ND
FN + ctrl + 5	Vague	Appuyez à nouveau sur la touche numérique pour changer la direction
FN + ctrl + 6	Réactif	Appuyez à nouveau sur la touche numérique pour naviguer entre les différentes couleurs
FN + ctrl + 7	Starlight	Appuyez à nouveau sur la touche numérique pour naviguer entre les différentes couleurs

Utilisez l'application Razer Synapse* pour changer l'effet d'éclairage de votre clavier et personnaliser les autres fonctionnalités de votre clavier.

Pour en savoir plus sur votre nouveau clavier de gaming, consultez le site support.razer.com.

7. CONFIGURATION DE VOTRE RAZER DEATHSTALKER V2 PRO TKL VIA RAZER SYNAPSE

i *Avertissement : Une connexion Internet est requise pour l'installation, la mise à jour et les fonctionnalités basées sur le cloud. Il vous est recommandé de vous inscrire pour obtenir un compte Razer ID (facultatif). Les fonctionnalités énumérées sont susceptibles d'être modifiées en fonction de la version actuelle du logiciel, des appareils connectés ou des applications et logiciels pris en charge.*

ONGLET SYNAPSE

L'onglet Synapse est votre onglet par défaut lors de l'installation de Razer Synapse.

Tableau de bord

Le sous-onglet Tableau de bord est un aperçu de votre Razer Synapse d'où vous pouvez accéder à tous vos appareils, modules et services en ligne Razer.

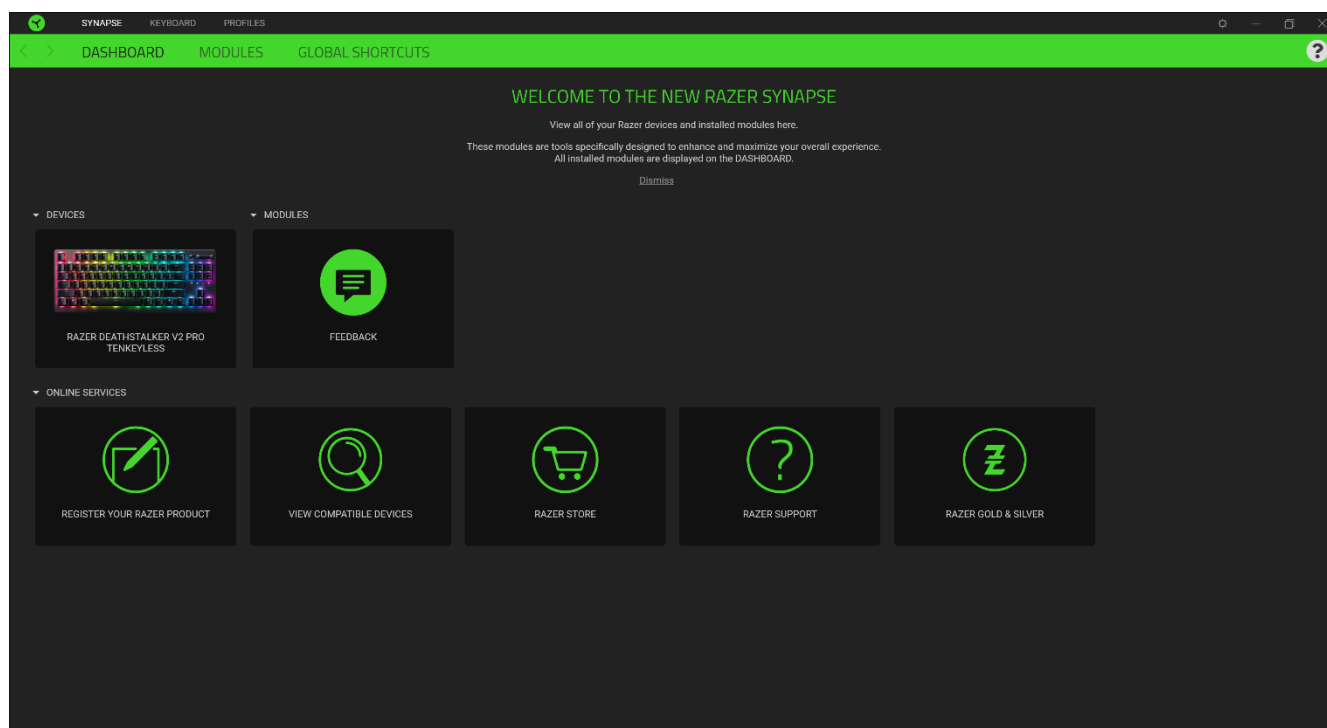

Modules

Le sous-onglet Modules affiche tous les modules installés et disponibles pour l'installation.

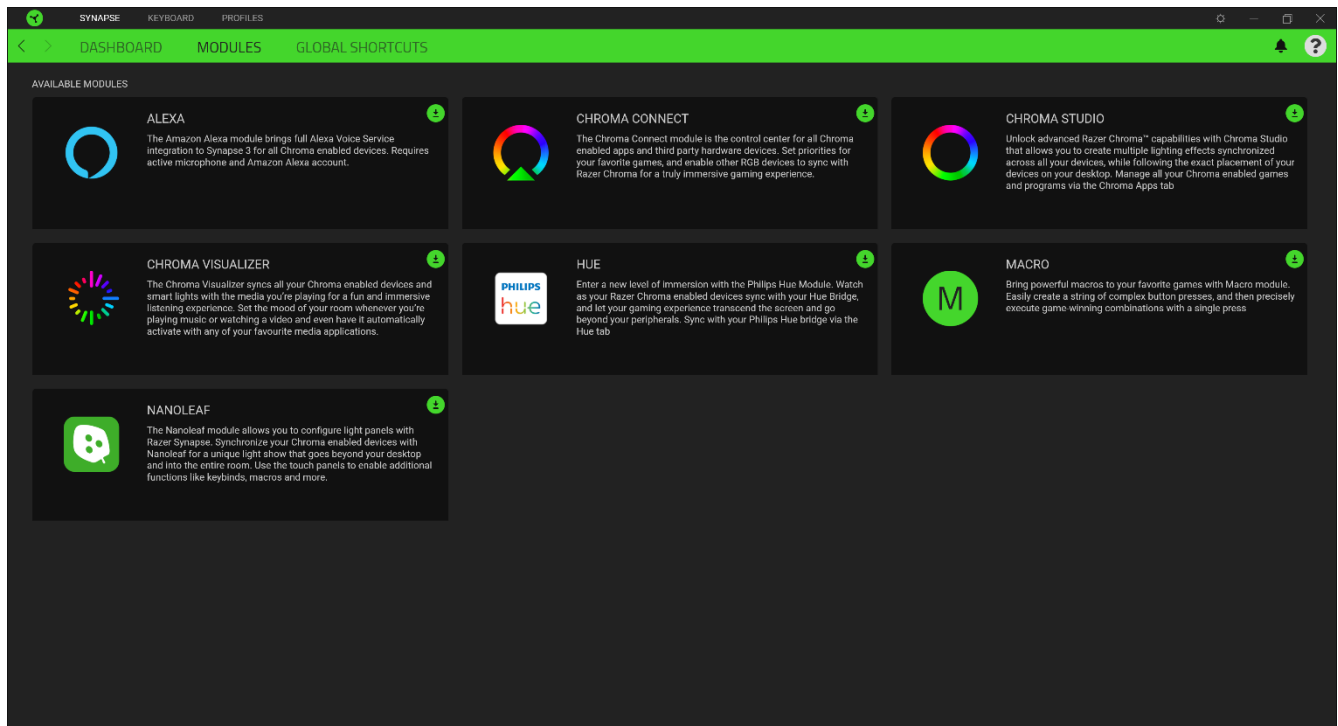

Acc. directs globales

Conecta operaciones o funciones de Razer Synapse a las combinaciones personalizadas de tus periféricos Razer que omiten todas las asignaciones específicas del perfil.

i *Seules les commandes des appareils compatibles avec Razer Synapse seront reconnues.*

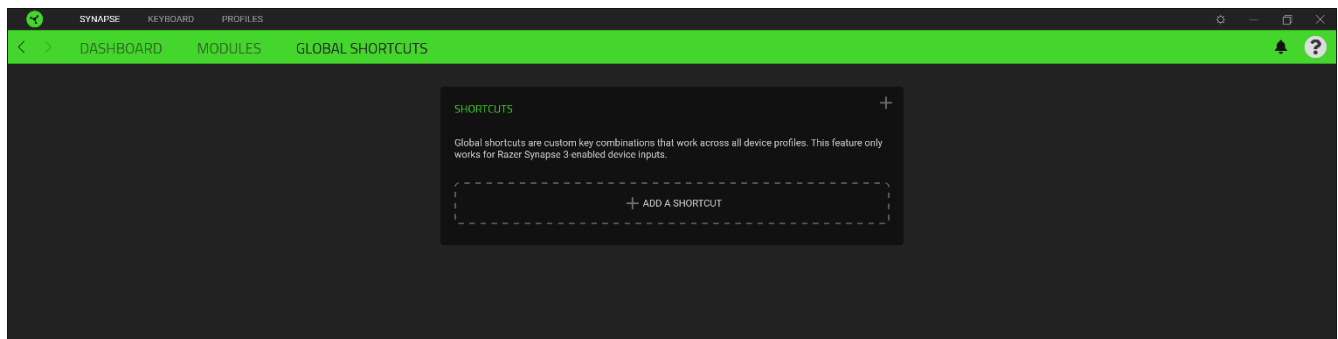

CLAVIER

L'onglet Clavier est l'onglet principal de votre Razer DeathStalker V2 Pro TKL. Depuis cet onglet, vous pouvez modifier les paramètres de votre appareil comme la configuration des touches et l'éclairage de votre appareil. Les modifications effectuées sous cet onglet sont automatiquement enregistrées dans votre système et votre stockage sur le cloud.

Personnaliser

Le sous-onglet Personnaliser permet de modifier la configuration des touches de votre clavier.

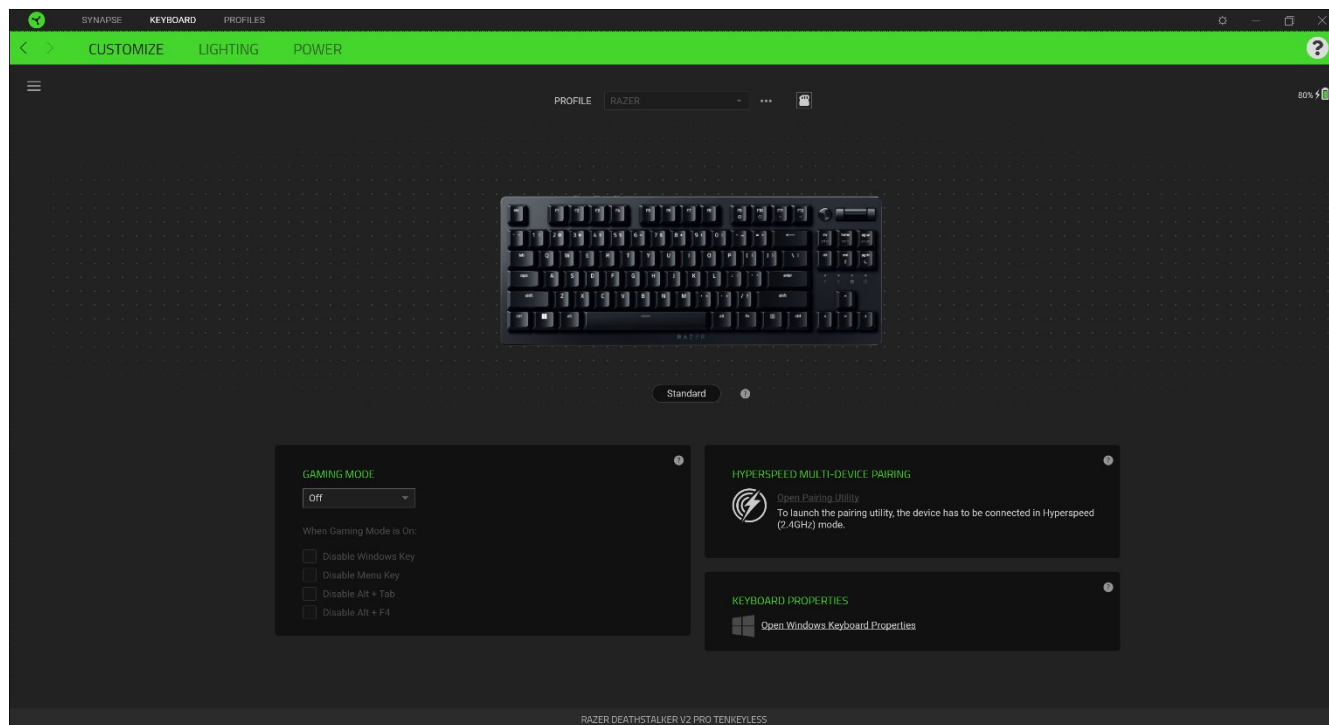

Profil

Le profil est un stockage de données vous permettant de sauvegarder toutes les configurations de votre périphérique Razer. Par défaut, le nom du profil est basé sur celui du système. Pour ajouter, renommer, dupliquer ou supprimer un profil, appuyez sur le bouton Divers (●●●).

Mode Jeu

Le mode Jeux vous permet de personnaliser les touches à désactiver lorsqu'il est activé. En fonction de vos paramètres, vous pouvez choisir de désactiver la Touche Windows, Alt + Tab et Alt + F4.

Hypershift

Le mode Hypershift est un ensemble secondaire de configuration de touches activé lorsque vous appuyez sur la touche Hypershift. Par défaut, la touche Hypershift est associée à la touche fn de votre clavier compatible avec Razer Synapse. Cependant, vous pouvez aussi associer une autre touche en tant que touche Hypershift.

Propriétés du clavier

Vous permet d'ouvrir les propriétés du clavier de Windows où vous pouvez modifier les autres paramètres de clavier, comme le délai de répétition, le taux de répétition et le taux de clignotement du curseur, ou voir tous les périphériques de clavier installés sur votre PC.

Synchronisation HyperSpeed Pour Plusieurs Appareils

Si vous disposez d'un appareil Razer compatible avec la connectivité sans fil 2,4 GHz, vous pouvez effectuer une synchronisation multiappareils et utiliser le même dongle pour les deux appareils. Visitez ce lien pour en savoir plus sur la synchronisation multiappareils : <https://rzt.to/NAV6xO>

Barre latérale

En cliquant sur le bouton Barre latérale (☰), vous verrez apparaître toutes les configurations de touches actuelles de votre Razer DeathStalker V2 Pro TKL.

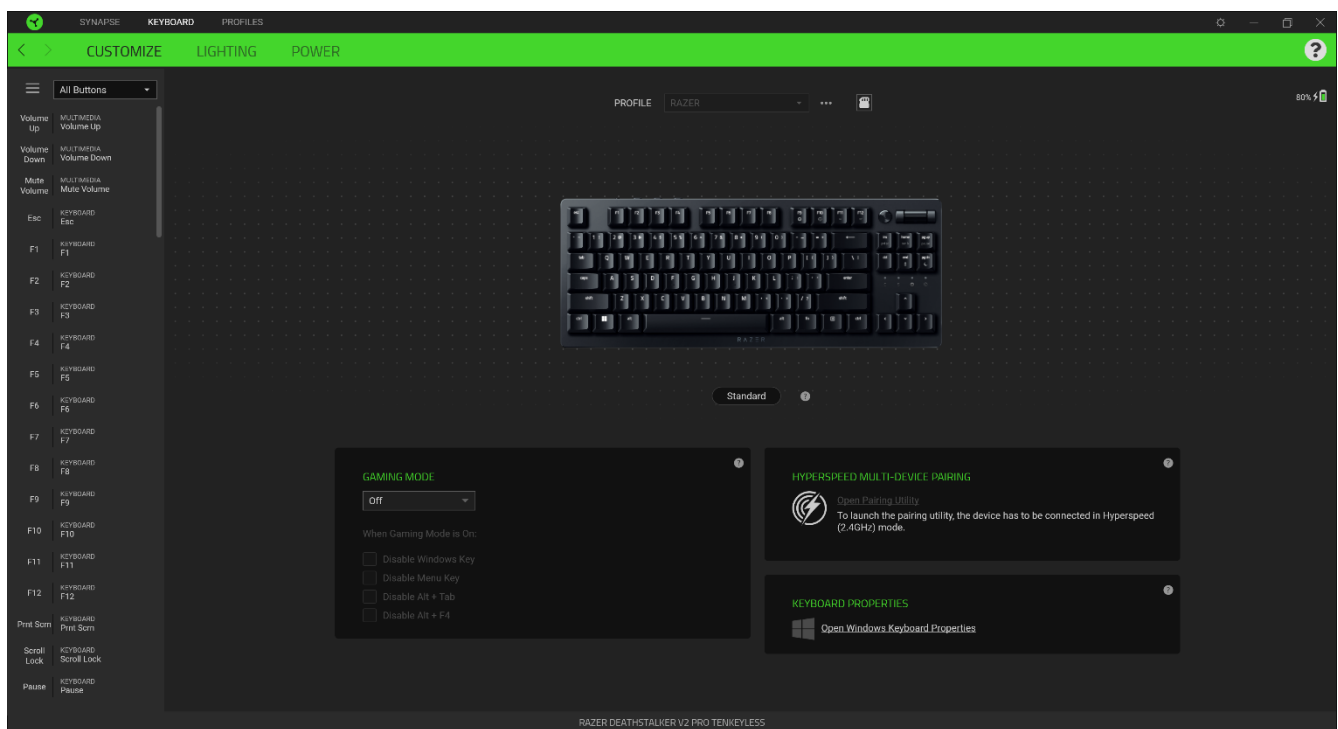

Par ailleurs, vous pouvez passer à une configuration de touches spécifique en la sélectionnant dans l'onglet Personnaliser.

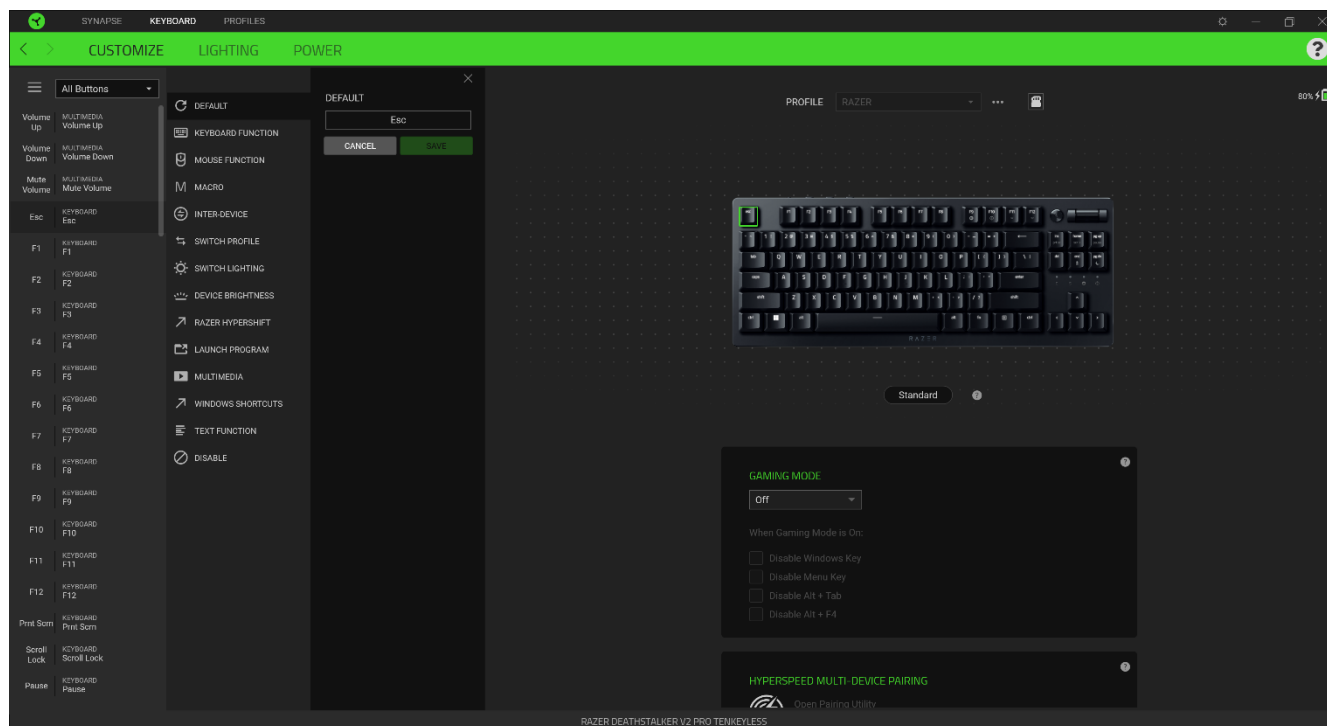

Lors de la sélection d'une configuration de touches, vous pourriez être amené ensuite à la changer en l'une des fonctions suivantes :

Par défaut

Cette option vous permet de revenir à la configuration par défaut de la touche sélectionnée.

Fonction clavier

Cette option change la configuration des touches en une fonction du clavier. Vous pouvez également choisir d'activer le mode Turbo pour certaines fonctions de la souris afin de contrôler le nombre de fois où il faut appuyer sur la fonction pendant que vous maintenez la touche.

Fonction souris

Cette option vous permet de remplacer n'importe quelle touche par une fonction souris. Listed below are the functions which you can choose from:

- Clic gauche - Effectue un clic gauche de la souris en utilisant la touche sélectionnée.
- Clic droit - Effectue un clic droit de la souris en utilisant la touche sélectionnée.
- Clic de défilement - Active la fonction de défilement universel.

- Double clic - Effectue un double clic gauche en utilisant la touche sélectionnée.
- Bouton de souris 4 - Effectue une commande « Précédent » sur la plupart des navigateurs.
- Bouton de souris 5 - Effectue une commande « Suivant » sur la plupart des navigateurs.
- Défilement vers le haut - La touche sélectionnée effectue la commande « Défilement vers le haut ».
- Défilement vers le bas - La touche sélectionnée effectue la commande « Défilement vers le bas ».
- Défilement vers la gauche - Le touche choisi effectue la commande « Défilement vers la gauche ».
- Défilement vers la droite - Le touche choisi effectue la commande « Défilement vers la droite ».

Vous pouvez également choisir d'activer le mode Turbo pour certaines fonctions de la souris afin de contrôler le nombre de fois où il faut appuyer sur la fonction pendant que vous maintenez la touche.

Entre plusieurs périphériques

La fonction inter-périphérique vous permet de modifier la fonctionnalité d'autres périphériques fonctionnant sous Razer Synapse. Certaines de ces fonctionnalités sont spécifiques à chaque périphérique, comme par exemple l'utilisation de votre clavier de jeu Razer pour modifier la sensibilité de votre souris de jeu Razer.

M Macro

Une macro est une séquence pré-enregistrée de touches de clavier et de boutons exécutée avec un timing précis. En configurant la fonction d'un bouton sur Macro, vous pouvez exécuter facilement une série de commandes. Cette fonction sera visible uniquement lorsque le module de macros est installé.

Changer de profil

Changer de profil vous permet de changer rapidement de profils et de charger un nouvel ensemble de configuration des touche. Une notification sur écran apparaîtra lorsque vous changez de profil.

Changer l'éclairage

Changer l'éclairage vous permet de basculer facilement entre tous les effets d'éclairage avancés. Cette fonction sera visible uniquement lorsque Chroma Studio est installé.

Razer Hypershift

Configurer le bouton en fonction Razer Hypershift vous permettra d'activer le mode Hypershift tant que vous appuyez sur le bouton.

Lancer le programme

Lancer le programme vous permet d'ouvrir une application ou une page Web en utilisant le bouton associé. Lorsque vous sélectionnez Lancer le programme, deux choix apparaîtront, vous proposant de chercher une application spécifique que vous voulez ouvrir, ou d'écrire l'adresse d'une page Web que vous souhaitez visiter.

Multimédia

Cette option vous permet d'associer des commandes multimédias à votre appareil Razer.

Raccourcis Windows

Cette option vous permet d'associer un touche de souris à un raccourci du système d'exploitation Windows. Pour plus d'informations, rendez-vous sur support.microsoft.com/kb/126449

Fonction texte

La Fonction texte vous permet de taper un texte pré-écrit en appuyant sur un touche. Écrivez simplement le texte désiré dans le champ souhaité et votre texte sera tapé dès que vous appuierez sur le touche associé. Cette fonction est entièrement unicodée et vous pouvez insérer des caractères spéciaux et des symboles.

Désactiver

Cette option rend la touche associée inutilisable. Utilisez l'option Désactiver si vous ne voulez pas utiliser la touche ou si elle interfère avec votre jeu.

Éclairage

L'onglet Éclairage vous permet de modifier les paramètres d'éclairage de votre appareil Razer.

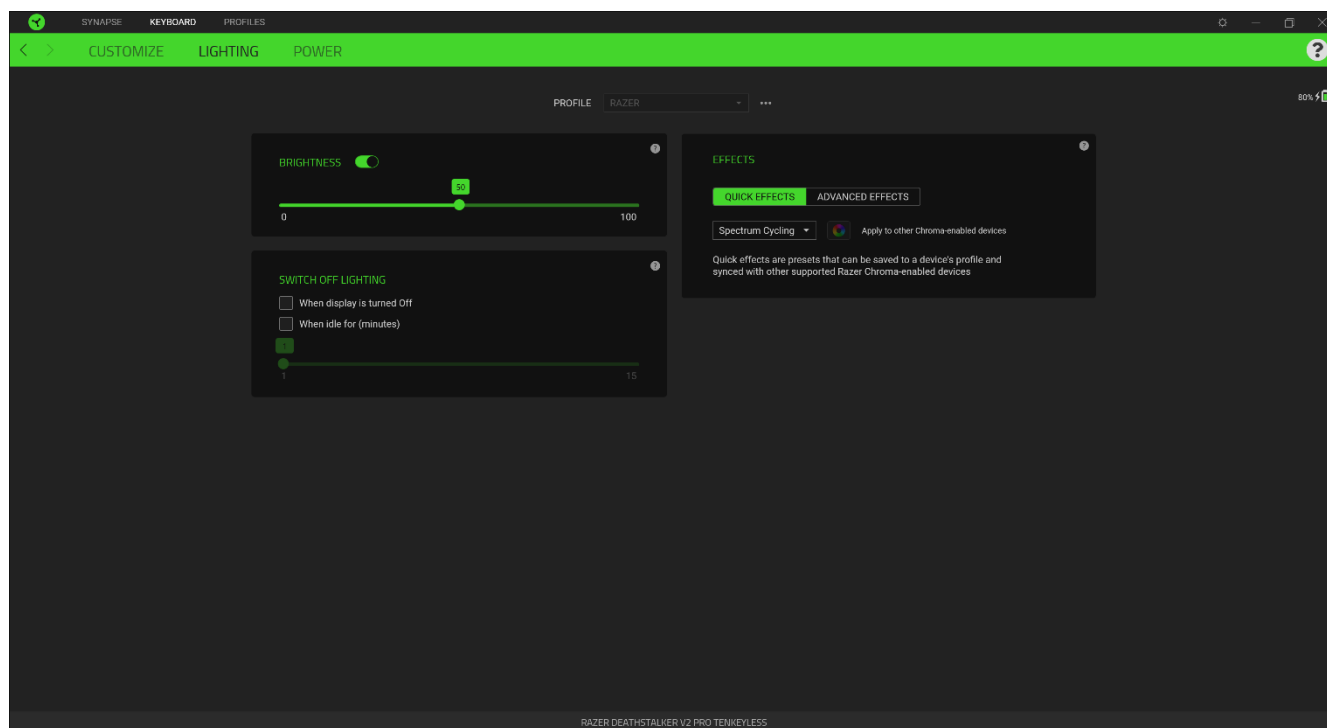

Luminosité



Vous pouvez éteindre l'éclairage de votre appareil Razer en activant ou désactivant l'option Luminosité ou en augmentant/diminuant la luminosité au moyen du curseur.









Éteindre l'éclairage

Cet outil d'économie d'énergie vous permet de désactiver l'éclairage de votre appareil lorsque votre écran s'éteint et/ou de le diminuer automatiquement lorsque la Razer DeathStalker V2 Pro TKL est inactive pendant une certaine durée.

Effets Rapides

Un nombre d'effets rapides peut être sélectionné et appliqué à l'éclairage de votre appareil, comme listé ci-dessous :

	Nom	Description	Réglage
	Conscience de l'environnement	L'éclairage reflètera la couleur moyenne sur la région de l'écran sélectionnée.	Sélectionnez ou personnalisez une région d'écran
	Compteur audio	Les LED s'allumeront en fonction du niveau audio avec un spectre coloré par défaut.	Sélectionnez un niveau de Boost de couleur

	Respiration	Les couleurs sélectionnées de l'éclairage s'intensifient et s'estompent alternativement	Choisissez jusqu'à 2 couleurs ou randomisez
	Feu	Chaque touche s'éclaire dans des couleurs chaudes pour imiter le mouvement des flammes	Aucune autre personnalisation n'est requise
	Réactif	Les touches s'allumeront dans la couleur choisie lorsqu'elles seront pressées. La touche éclairée s'éteindra après une période donnée.	Choisissez la durée d'éclairage des touches.
	Ondulation	Lorsque vous appuyez sur une touche, la lumière ondule à partir de la touche que vous avez pressée	Sélectionnez une couleur
	Cycle de spectre	L'éclairage du clavier fera défiler de manière indéfinie 16,8 millions de couleurs	Aucune autre personnalisation n'est requise
	Starlight	L'éclairage de chaque touche s'intensifie et s'estompe dans un ordre et pour une durée aléatoires	Choisissez jusqu'à 2 couleurs ou randomisez-les et choisissez une durée
	Statique	Le clavier restera éclairé dans la couleur sélectionnée	Sélectionnez une couleur
	Vague	L'éclairage du clavier défile dans la direction sélectionnée	Sélectionnez la direction de vague de gauche à droite ou de droite à gauche
	Circulaire	L'éclairage du clavier tourne dans la direction sélectionnée.	Sélectionnez dans le sens des aiguilles d'une montre ou dans le sens inverse des aiguilles d'une montre pour la direction de la molette

Si vous avez d'autres appareils compatibles avec Razer Chroma, vous pouvez synchroniser leurs effets rapides avec votre appareil Razer en cliquant le bouton Chroma Sync ().

 *Seuls les appareils compatibles avec l'effet d'éclairage sélectionné seront synchronisés.*

Effets Avancés

L'option Effets avancés vous permet de choisir un effet Chroma que vous souhaitez utiliser sur votre appareil compatible avec Razer Chroma. Pour commencer à créer votre propre effet Chroma, cliquez simplement sur le bouton Chroma Studio ( [Cliquez ici pour en savoir plus sur Chroma Studio](#)).

Énergie

Le sous-onglet Énergie vous permet de gérer la consommation d'énergie de votre périphérique sur la batterie.

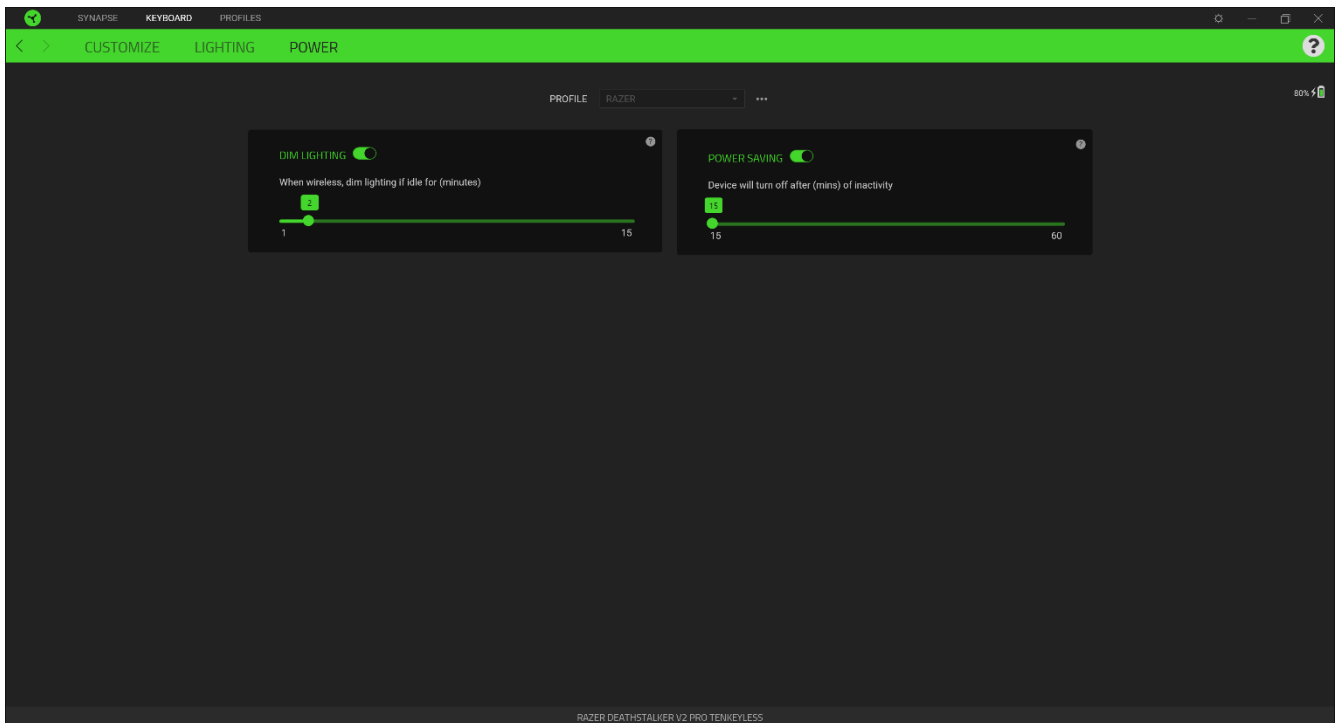

Éclairage atténué

Définissez le temps d'inactivité de votre périphérique avant que l'éclairage ne soit atténué..

Mode d'économie d'énergie

Configurez votre périphérique de façon à activer le mode veille lorsque celui-ci a été inutilisé pendant une période prolongée.



ONGLET PROFILS

L'onglet Profils est un moyen pratique de gérer tous vos profils et de les associer à vos jeux et applications.

Appareils

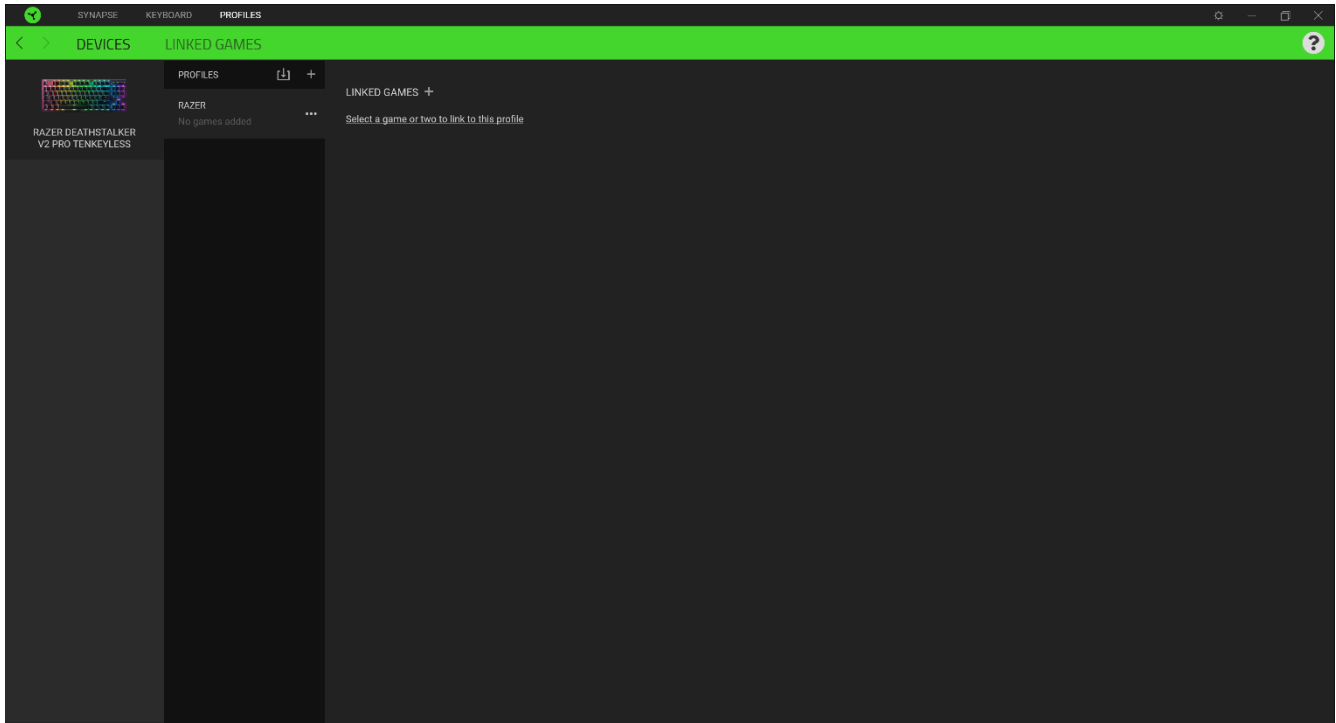
Regardez quel appareil Razer utilise un profil spécifique grâce au sous-onglet Appareils.



Vous pouvez importer des profils à partir de votre ordinateur ou du cloud à l'aide du bouton d'importation () ou créer de nouveaux profils dans le périphérique sélectionné à l'aide du bouton Ajouter (). Pour renommer, dupliquer, exporter ou supprimer un profil, appuyez sur le bouton Divers (). Grâce à l'option Associer des jeux, les profils peuvent être automatiquement activés lorsque vous lancez une application.

Jeux associés

Le sous-onglet Jeux associés vous permet d'ajouter des jeux, de voir les appareils associés aux jeux ou de chercher des jeux ajoutés. Vous pouvez aussi classer les jeux par ordre alphabétique, par dernier jeu exécuté ou par jeu le plus joué. Les jeux ajoutés seront toujours listés ici même s'ils ne sont pas associés à un appareil Razer.

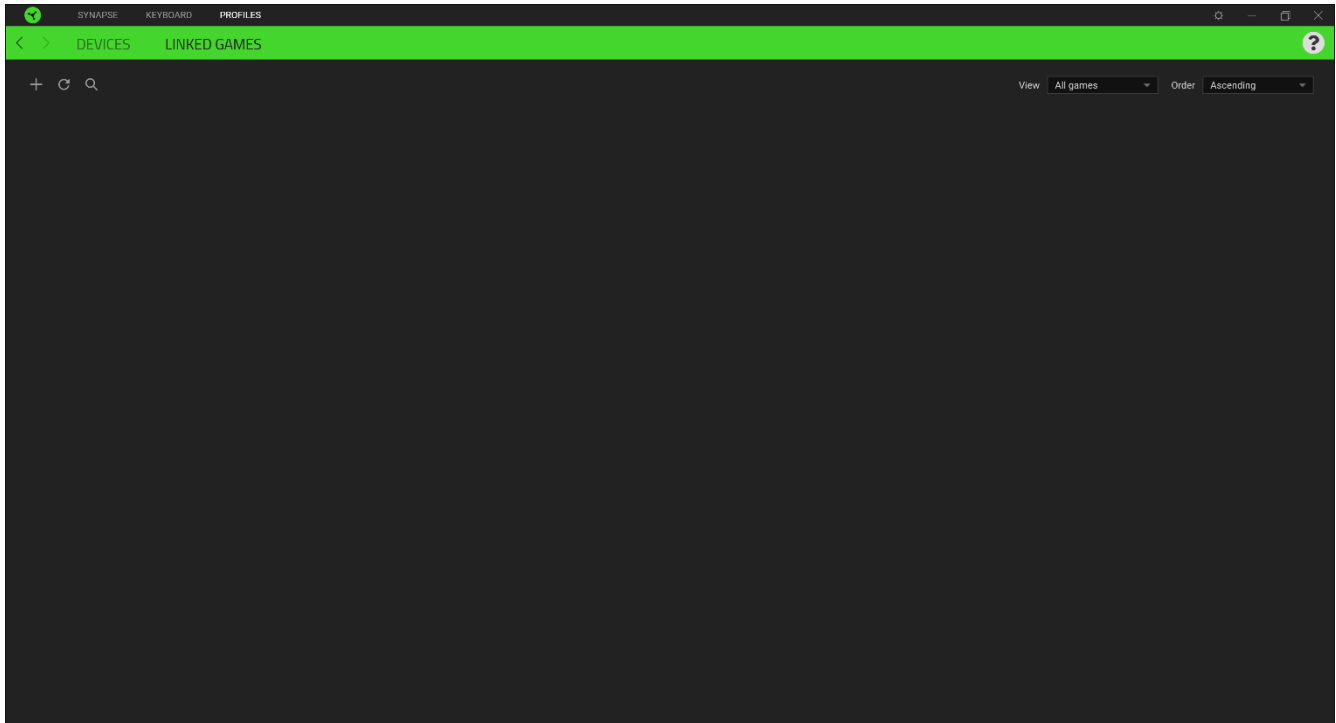

Pour associer des jeux aux appareils Razer connectés ou à des effets Chroma, cliquez sur n'importe quel jeu de la liste, puis cliquez sur **Sélectionner un appareil et son profil à lancer automatiquement au cours de la session de jeu** pour sélectionner l'appareil Razer ou l'effet Chroma à associer. Une fois l'association faite, cliquez sur le bouton Divers (●●●) de l'effet Chroma ou de l'appareil correspondant pour sélectionner l'effet Chroma ou un profil spécifique.

VENTANA DE CONFIGURACIÓN

La ventana Configuración, a la que puedes acceder haciendo clic en el botón () en Razer Synapse, te permite configurar el comportamiento al iniciar el dispositivo y elegir el idioma de Razer Synapse, ver las guías principales de cada dispositivo o módulo Razer conectado o realizar un restablecimiento de fábrica a cualquier dispositivo Razer conectado.

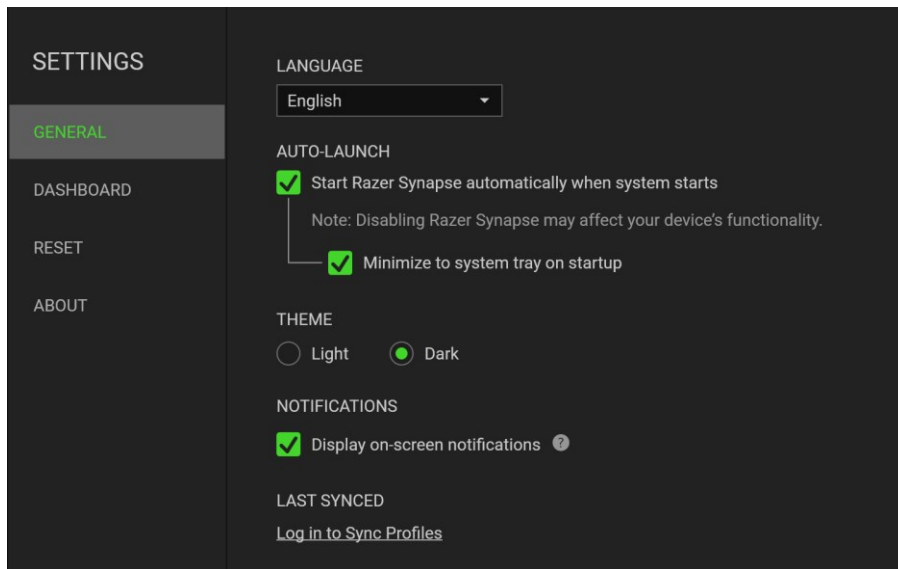

Pestaña Gen.

La pestaña predeterminada de la ventana Configuración. La pestaña Gen. (General) te permite cambiar el idioma del software, el comportamiento de arranque y el tema de la pantalla, así como ver la guía principal de todos los dispositivos Razer conectados. Vous pouvez aussi synchroniser manuellement vos profils sur le cloud () ou afficher le mode d'emploi de tous les appareils Razer et modules connectés.

Onglet Réinitialisation

L'onglet Réinitialisation vous permet de réaliser une réinitialisation usine sur l'un des appareils Razer connectés avec une mémoire intégrée et/ou de réinitialiser les tutoriels de Razer Synapse, afin de vous familiariser avec les nouvelles fonctionnalités de Razer Synapse lors de son prochain démarrage.

 *En réinitialisant un appareil Razer, tous les profils de l'appareil sélectionné et sa mémoire intégrée (si présente) seront effacés.*

Pestaña Acerca

La pestaña Acerca muestra una breve información del software, la declaración del copyright y también proporciona enlaces relevantes para sus términos de uso. También puede utilizar esta

pestaña para comprobar actualizaciones de software o como un acceso rápido a las comunidades sociales de Razer.

8. SÉCURITÉ ET ENTRETIEN

CONSIGNES DE SÉCURITÉ

Afin d'être totalement en sécurité lors de l'utilisation de votre Razer DeathStalker V2 Pro TKL, nous vous recommandons d'adopter les consignes suivantes :

Si vous avez des difficultés à faire fonctionner correctement l'appareil et que les conseils de dépannage ne fonctionnent pas, débranchez le clavier et contactez le service d'assistance téléphonique Razer ou demandez de l'aide sur support.razer.com. Ne tentez jamais de réparer vous-même cet appareil.

Ne tentez pas de démonter l'appareil (vous annuleriez de ce fait la garantie) et ne tentez pas de le réparer vous-même ni de l'utiliser avec un courant de charge anormal.

Protégez l'appareil des liquides et de l'humidité. N'utilisez l'appareil que dans la plage de températures suivante : 0°C (32°F) à 40°C (104°F). Si la température dépasse cette plage, mettez l'appareil hors tension afin de laisser la température se stabiliser jusqu'à un niveau optimal.

CONFORT

Des recherches ont démontré que de longues périodes de mouvements répétitifs, de mauvaises positions de vos périphériques informatiques, de mauvaises positions corporelles et de mauvaises habitudes peuvent causer des désordres physiques et des lésions nerveuses, oculaires et musculaires. Voici quelques consignes pour éviter les blessures et vous garantir un confort optimal lorsque vous utilisez votre Razer DeathStalker V2 Pro TKL.

1. Placez votre clavier et votre écran directement devant vous, avec la souris juste à côté. Placez vos coudes près des hanches, sans trop les écarter, et votre clavier à portée de main.
2. Ajustez la hauteur de votre chaise et de votre table afin que la hauteur du clavier et de la souris soit au niveau ou en dessous des coudes.
3. Appuyez bien vos pieds, gardez le dos droit et vos épaules détendues.
4. Durant le jeu, détendez votre poignet et gardez-le droit. Si vous répétez les mêmes mouvements avec vos mains, essayez de ne pas les plier, les allonger ni les tourner pendant de longues périodes.
5. Ne reposez pas vos poignets sur des surfaces dures trop longtemps.
6. Utilisez un repose-poignet pour soutenir vos poignets pendant le jeu.

7. Personnalisez les touches de votre clavier selon votre style de jeu, afin de V2miser les mouvements répétitifs ou anormaux durant le jeu.
8. Ne restez pas assis dans la même position toute la journée. Levez-vous et éloignez-vous de votre bureau et faites des exercices d'étirement des bras, du cou, des épaules et des jambes.

Si vous sentez une gêne physique durant l'utilisation de votre clavier, notamment une douleur, un engourdissement ou des fourmillements dans les mains, les poignets, les coudes, le cou ou le dos, consultez immédiatement un médecin compétent.

ENTRETIEN ET UTILISATION

Le Razer DeathStalker V2 Pro TKL requiert un entretien V2mum pour fonctionner de façon optimale. Une fois par mois, nous vous recommandons de déconnecter l'appareil de l'ordinateur et de le nettoyer avec un chiffon doux ou un coton-tige pour empêcher les dépôts de saleté. N'utilisez pas de savon ni de produits nettoyants agressifs.

9. MENTIONS LÉGALES

INFORMATIONS DE DROITS D'AUTEUR ET D'AUTRES DROITS DE PROPRIÉTÉ INTELLECTUELLE

© 2025 Razer Inc. Tous droits réservés. Razer, le logo du serpent à trois têtes, le Razer Logo, « For Gamers. By Gamers. », et le logo « Razer Chroma » sont des marques commerciales ou des marques déposées de Razer Inc. et / ou des sociétés affiliées aux États-Unis ou dans d'autres pays.

Windows and the Windows logo are trademarks of the Microsoft group of companies.

Il se peut que Razer Inc. (« Razer ») ait des droits d'auteur, marques commerciales, secrets de fabrication, brevets, demandes de brevet, ou d'autres droits de propriété intellectuelle (enregistrés ou non enregistrés) concernant le produit dans ce guide. Ce guide ne vous donne pas de licence pour ce droit d'auteur, cette marque commerciale, ce brevet ou tout autre droit de propriété intellectuelle. Le Razer DeathStalker V2 Pro TKL (le « Produit ») peut différer des images, que ce soit sur l'emballage ou autrement. La société Razer réfute toute responsabilité relative aux erreurs pouvant s'être glissées dans ce document. Les informations contenues dans ce document sont susceptibles d'être modifiées sans préavis.

GARANTIE LIMITÉE DU PRODUIT

Pour obtenir les dernières conditions et les conditions actuelles de la garantie limitée du produit, veuillez vous rendre sur [razer.com/warranty](https://www.razer.com/warranty).

LIMITATION DE RESPONSABILITÉ

Razer ne sera en aucun cas responsable de toute perte de profit, d'informations ou de données, de dommages spéciaux, fortuits, indirects, punitifs ou consécutifs, ou de dommages fortuits découlant de la distribution, la vente, la revente, l'utilisation, ou l'incapacité d'utiliser le Produit. En aucun cas la responsabilité de Razer ne peut excéder le prix d'achat au détail du Produit.

GÉNÉRAL

Ces termes seront régis par et interprétés conformément aux lois de la juridiction dans laquelle le Produit a été acheté. Si l'une des conditions définies ici est jugée invalide ou inapplicable, cette condition (dans la mesure où elle est invalide ou inapplicable) n'aura alors aucun effet et sera considérée comme exclue sans invalider aucune des conditions restantes. Razer se réserve le droit de modifier ce contrat à tout moment sans préavis.