



# RAZER DEATHSTALKER V2 PRO TKL

HANDBUCH

Performance und Verarbeitung der Spitzenklasse in einem unschlagbar kompakten Format – das ist die **Razer DeathStalker V2 Pro TKL**, eine ultra flache, kabellose, optische Tastatur ohne Ziffernblock. Mit flachen Switches und Razer HyperSpeed Wireless für ultra reaktionsschnelles Gaming in einem kompakten, aber unglaublich robusten Gehäuse.

# INHALT

1. LIEFERUMFANG.....	3
2. DAS BRAUCHST DU.....	5
3. HOL DIR DAS KOMPLETTPAKET.....	5
4. TECHNISCHE DATEN.....	6
5. SO RICHEST DU DEINE RAZER DEATHSTALKER V2 PRO TKL EIN.....	7
6. SO VERWENDEST DU DEINE RAZER DEATHSTALKER V2 PRO TKL.....	11
7. SO KONFIGURIERST DU DEINE RAZER DEATHSTALKER V2 PRO TKL PER RAZER SYNAPSE.....	14
8. SICHERHEIT UND WARTUNG.....	29
9. RECHTLICHE HINWEISE.....	31

# 1. LIEFERUMFANG

- Razer DeathStalker V2 Pro TKL

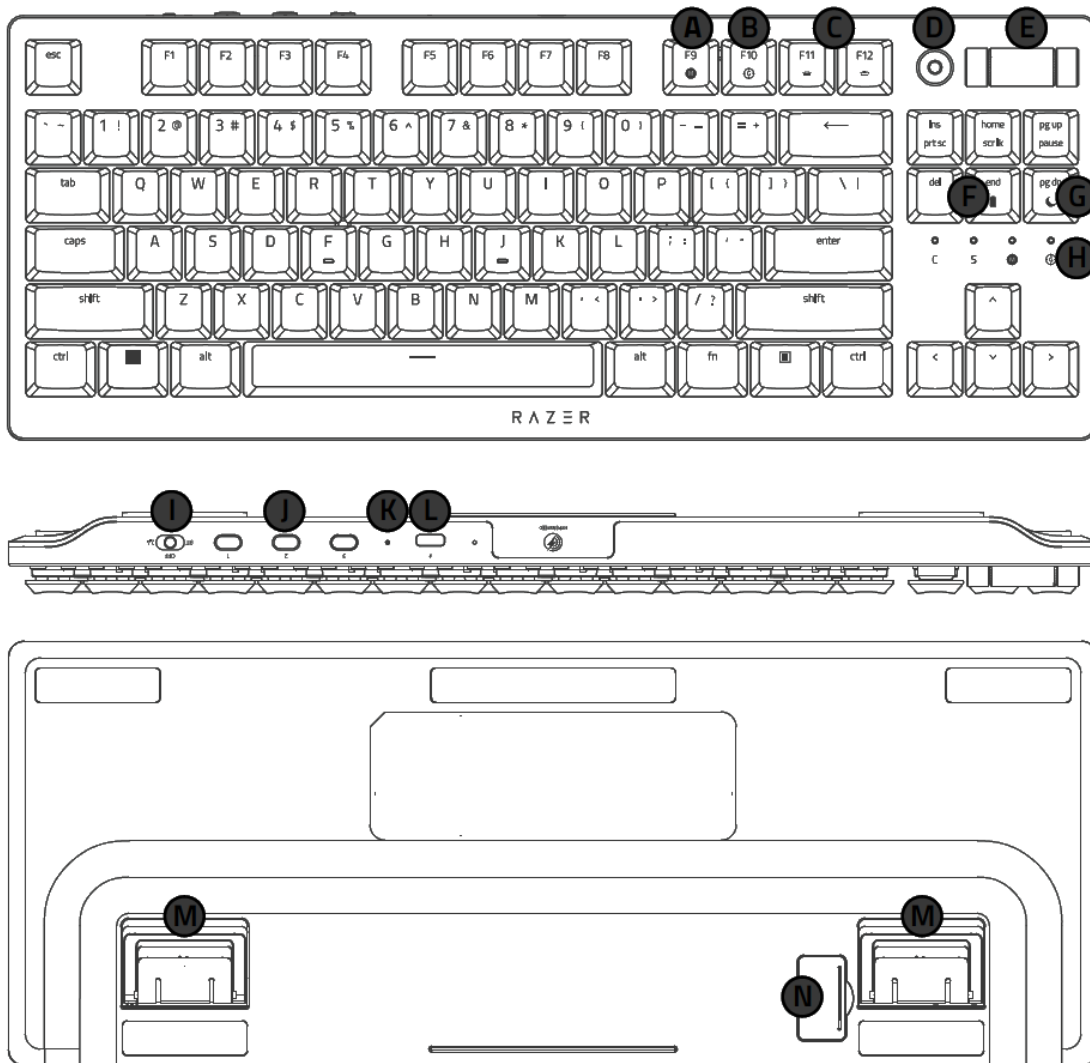

- A. On-the-fly-Makro-Taste
  - B. Gaming-Modus-Taste
  - C. Hintergrundbeleuchtungstasten
  - D. Medien-Taste
  - E. Lautstärke-Regler
  - F. Power-Kontrollleuchten-Taste
  - G. Ruhemodus-Taste
  - H. LED-Kontrollleuchten
  - I. Moduswahlschalter
  - J. Bluetooth-Profil-Tasten
  - K. Power-Kontrollleuchte
  - L. USB-Anschluss (Typ C)
  - M. Klappständer
  - N. Magnet-Fach für kabellosen Adapter
- 2,4 GHz
  - Aus (kabelgebunden)
  - Bluetooth

- Kabelloser USB-Adapter (2,4 GHz)



- USB-Kabel (Typ C auf Typ A)

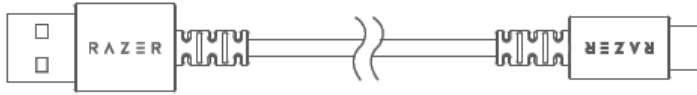

- Kabelloser USB-Repeater



- Wichtige Produktinformationen

---

## 2. DAS BRAUCHST DU

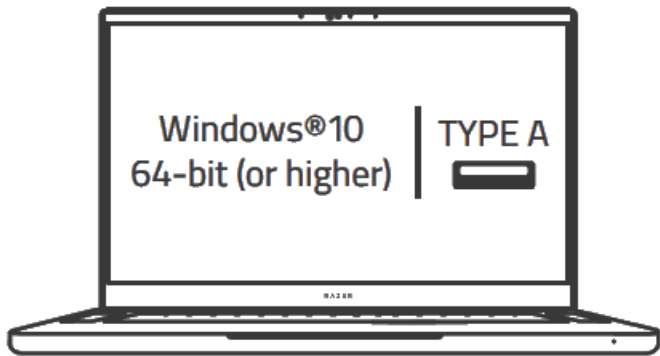

---

## 3. HOL DIR DAS KOMPLETTPAKET

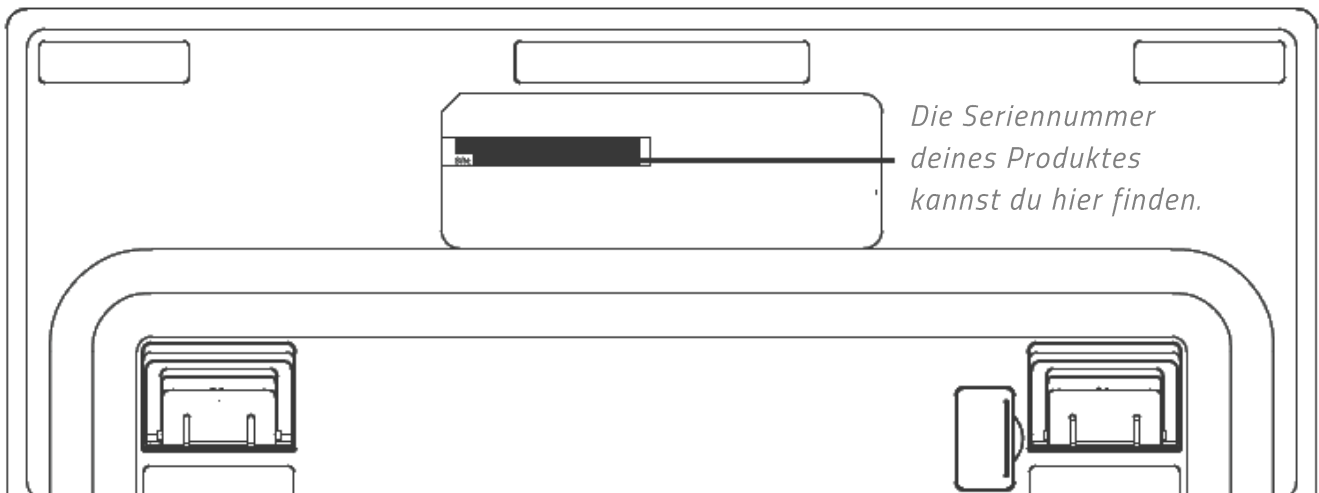

Registrierte dein Produkt und hol dir exklusive vorteile  
[razerid.razer.com/warranty](https://razerid.razer.com/warranty)

---

## 4. TECHNISCHE DATEN

### FEATURES

- Flache optische Switches von Razer™
- Lebensdauer von 70 Millionen Tastenanschlägen
- Kabellose Razer™ HyperSpeed Technologie
- Unterstützung mehrerer Geräte per Razer™ HyperSpeed
- Verbindung per Razer™ HyperSpeed Wireless (2,4 GHz), Bluetooth oder USB-C
- Multifunktionale Medien-Taste und Medien-Drehregler
- Ultra robuste, beschichtete ABS-Tastenkappen
- Anpassbare Razer Chroma™-Hintergrundbeleuchtung mit 16,8 Millionen Farboptionen
- Unterstützt Razer Synapse
- Integrierter Hybrid- und Cloud-Speicher – bis zu 5 Profile
- Voll programmierbare Tasten mit On-the-fly-Makro-Aufzeichnung
- N-Key-Rollover
- Gaming-Modus-Option
- Abnehmbares, geflochtenes Kabel (USB-C)
- Gehäuseoberfläche aus 5052-Aluminium

## 5. SO RICHEST DU DEINE RAZER DEATHSTALKER V2 PRO TKL EIN

### AUFLADEN

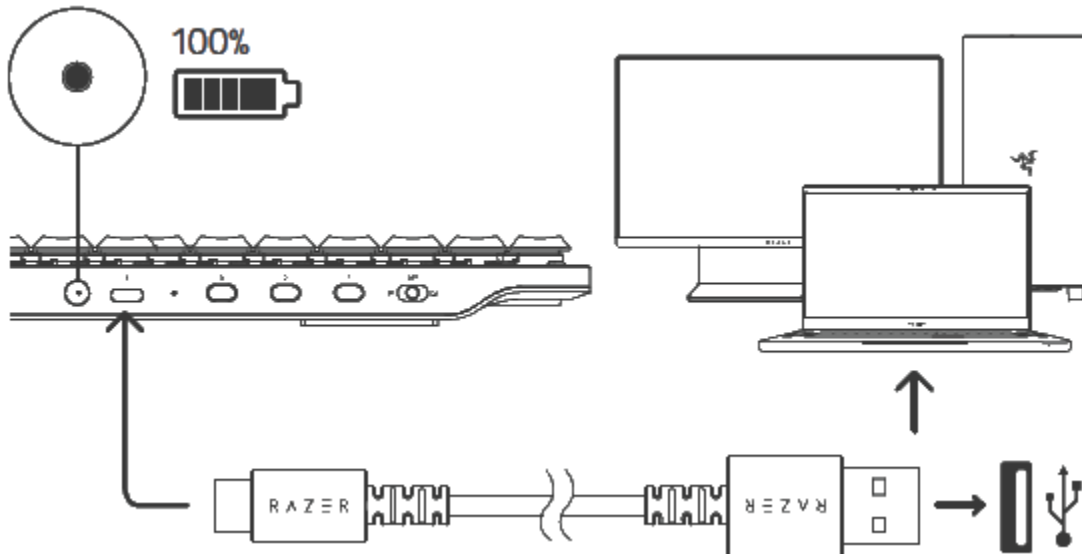

**i** Um optimale Ergebnisse zu erzielen, lade deine Tastatur bitte vor dem ersten Einsatz voll auf. Es dauert etwa 2 Stunden, deine Tastatur vollständig aufzuladen. Du kannst die Tastatur im Netzbetrieb weiter verwenden.

### Akkustatus

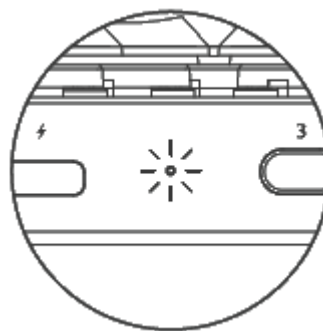
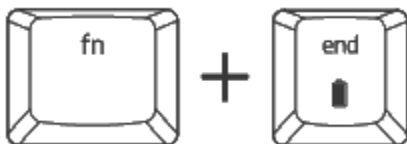

FARBE	STATUS
Rot	Kritisch
Orange	Sehr niedrig
Gelb	Niedrig
Grün	Aufgeladen

## 2,4-GHZ-MODUS

1.

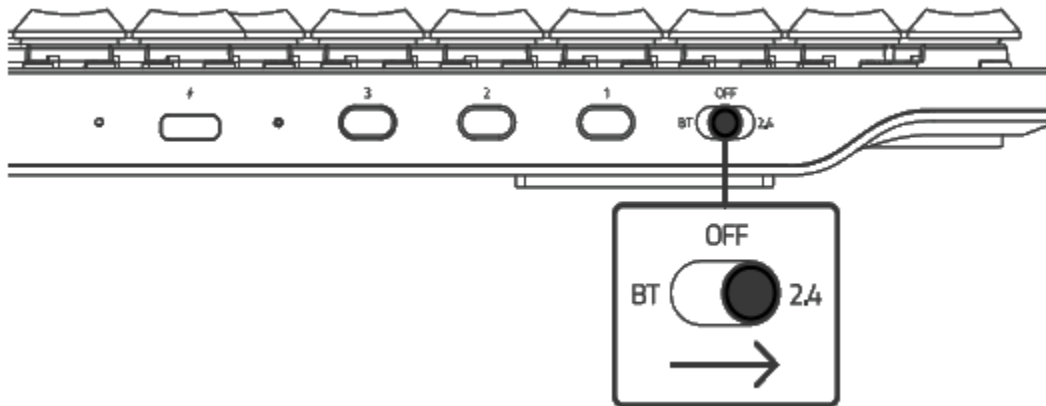

2.

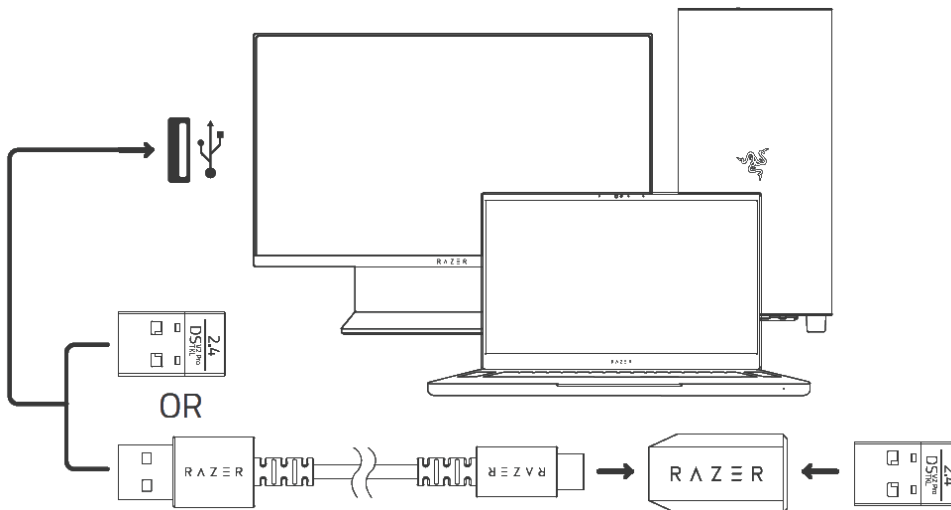

Hast du ein kompatibles Razer Gerät, das eine kabellose Verbindung mit 2,4 GHz unterstützt, kannst du mehrere Geräte koppeln und beide Geräte mit dem gleichen Adapter verbinden. Hier kannst du mehr erfahren: <https://rZR.to/NAV6x0>

# BLUETOOTH-MODUS

1.

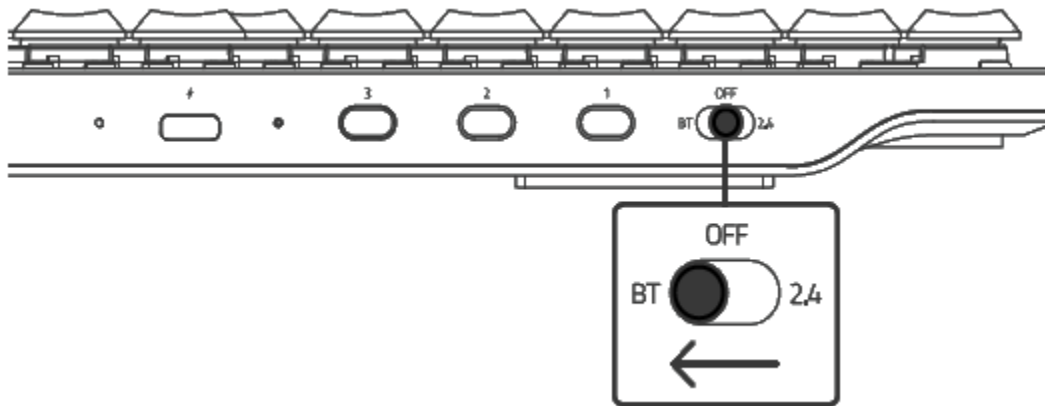

2.

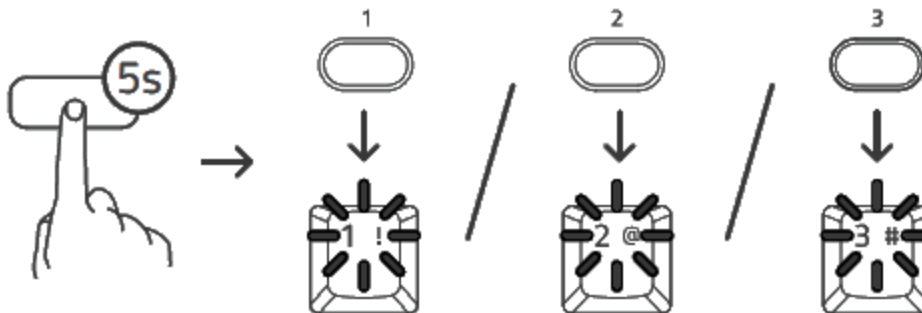

3.

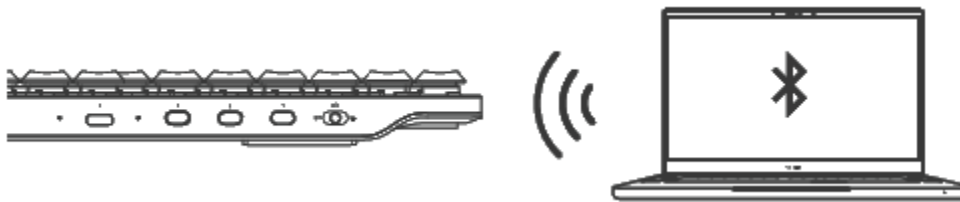

**i** Deine Tastatur wird sich nach dem erneuten Einschalten automatisch mit dem zuletzt gekoppelten Gerät verbinden.

## Aktives Profil anzeigen



## Profilwechsel



- i** Hast du dein System neu gestartet, drücke eine beliebige Taste (außer fn) auf deiner Tastatur, um erneut eine Verbindung mit dem zuletzt gekoppelten Gerät herzustellen.

## KABELGEBUNDENER MODUS

1.

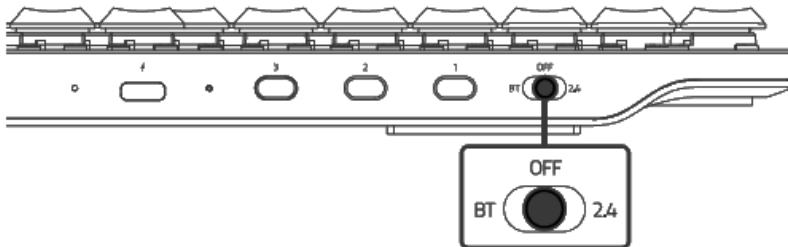

2.

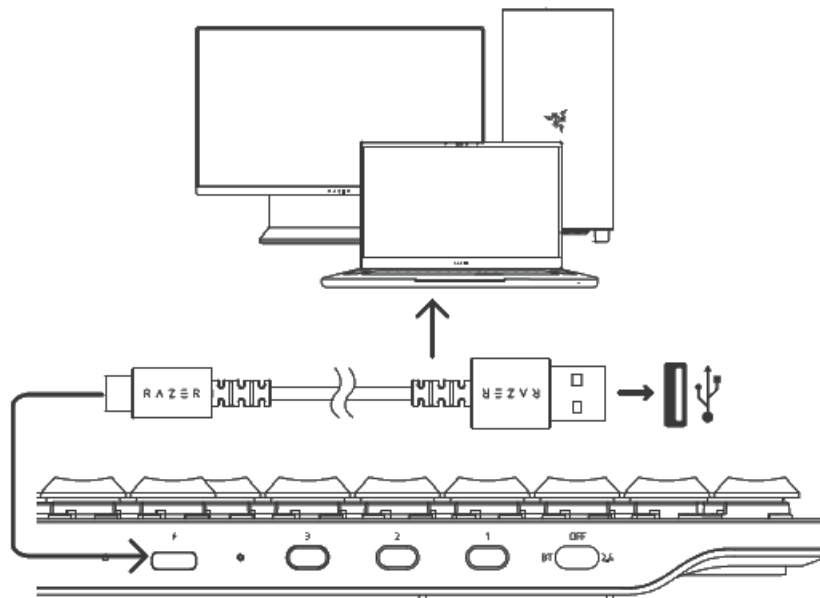

- i** Installiere bei Aufforderung Razer Synapse oder lade dir das Installationsprogramm von [razer.com/synapse](https://razer.com/synapse) herunter.

---

## 6. SO VERWENDEST DU DEINE RAZER DEATHSTALKER V2 PRO TKL

### MEDIEN-STEUERUNG

#### Medien-Taste



#### Lautstärke-Regler

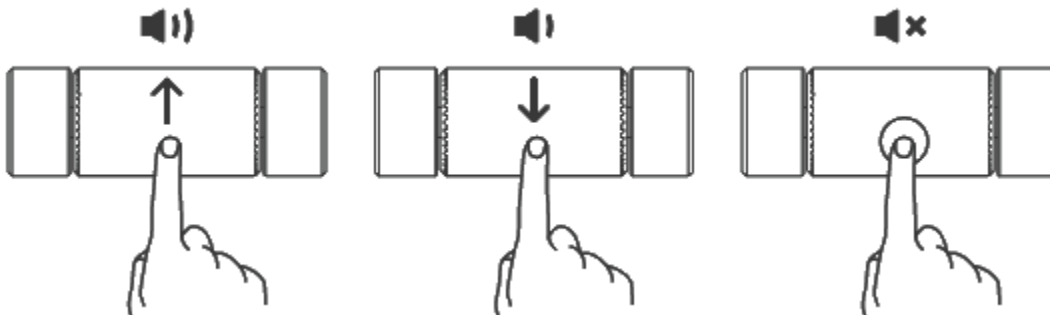

### TASTATUR-FUNKTIONEN

Durch gleichzeitiges Drücken der "fn"-Taste und Tasten mit 2 Funktionen werden deren Sekundär-Funktionen aktiviert.

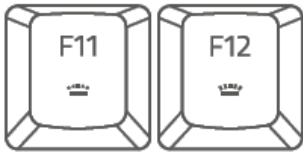
Funktionstasten	Funktionsbeschreibung
	Mit den Kontrolltasten für die Hintergrundbeleuchtung kannst du die Helligkeit der LEDs deiner Tastatur verringern (☹️) oder erhöhen (☺️).



Mit der Ruhemodus-Taste kann das Betriebssystem in den Ruhezustand versetzt werden. So kannst du Strom sparen, wenn dein PC gerade im Leerlauf ist.

## ON-THE-FLY-MAKROAUFZEICHNUNG

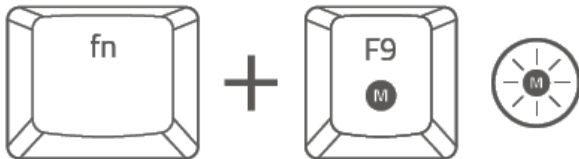

Befolge diese Schritte, um eine OTF-Makro-Aufzeichnung zu erstellen:

1. Drücke die Tastenkombination, um die Aufnahme zu starten.
2. Die OTF-Makro-Taste leuchtet, wenn das Gerät bereit zur Aufzeichnung ist.
3. Drücke die Tasten, deren Kombination du aufzeichnen möchtest.
4. Drücke die Tastenkombination, um die Aufzeichnung anzuhalten, oder "esc", um die Aufzeichnung abubrechen. Die OTF-Makro-Taste wird nun blinken, um zu zeigen, dass die Aufzeichnung beendet wurde und das Makro gespeichert werden kann.
5. Drücke die gewünschte Makro-Taste, der du dein Makro zuweisen möchtest.

## GAMING-MODUS



Der Gaming-Modus deaktiviert die Windows-Taste sowie die Kombinationen Alt + Tab und Alt + F4, um ein versehentliches Auslösen zu verhindern. Ebenso kannst du die Kombinationen Alt + Tab und Alt + F4 aktivieren, indem du den Gaming-Modus von Razer Synapse nutzt. Die Gaming-Modus-Taste wird aufleuchten, wenn der Gaming-Modus aktiviert ist.

## CHROMA-EFFEKTE

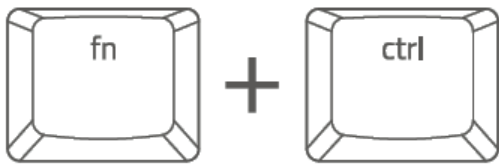

Halte die "fn"- und "Strg"-Taste gedrückt und drücke dann eine der aufgeführten Zifferntasten, um die Beleuchtung deiner Tastatur anzupassen. Im Folgenden findest du die Razer Chroma-Effekte, die den jeweiligen Tasten zugeordnet sind.

Tastenkombination	Razer Chroma-Effekt	Zusätzliche Einstellungen
fn + Strg + 1	Aus	N/A
fn + Strg + 2	Statisch	Drücke die Zifferntaste erneut, um verschiedene Farben durchzuschalten
fn + Strg + 3	Atmung	Drücke die Zifferntaste erneut, um verschiedene Farben durchzuschalten
fn + Strg + 4	Durchlaufen des Farbspektrums	N/A
fn + Strg + 5	Welle	Drücke die Zifferntaste erneut, um die Richtung zu ändern
fn + Strg + 6	Reaktiv	Drücke die Zifferntaste erneut, um verschiedene Farben durchzuschalten
fn + Strg + 7	Sternenfunkeln	Drücke die Zifferntaste erneut, um verschiedene Farben durchzuschalten

Mit der Razer Synapse App\* kannst du die Beleuchtungseffekte deiner Tastatur wechseln und sogar weitere Features deiner Tastatur anpassen.

Mehr über deine Tastatur in Gaming-Qualität findest du unter [support.razer.com](https://support.razer.com)

## 7. SO KONFIGURIERST DU DEINE RAZER DEATHSTALKER V2 PRO TKL PER RAZER SYNAPSE

**i** *Hinweis: Internetverbindung benötigt für Installation, Updates und cloud-basierte Features. Die Registrierung für eine Razer ID ist empfohlen, aber optional. Bei allen Features sind Änderungen vorbehalten, abhängig von der aktuellen Softwareversion, den angeschlossenen Geräten und unterstützten Apps und Software-Lösungen.*

### REGISTERKARTE "SYNAPSE"

Die Registerkarte "Synapse" ist die Standardregisterkarte, wenn du Razer Synapse zum ersten Mal startest.

### Cockpit

Die Registerkarte "Cockpit" bietet dir eine Übersicht über Razer Synapse. Von dort aus kannst du auf alle deine Razer-Geräte, Module und Online-Dienste zugreifen.

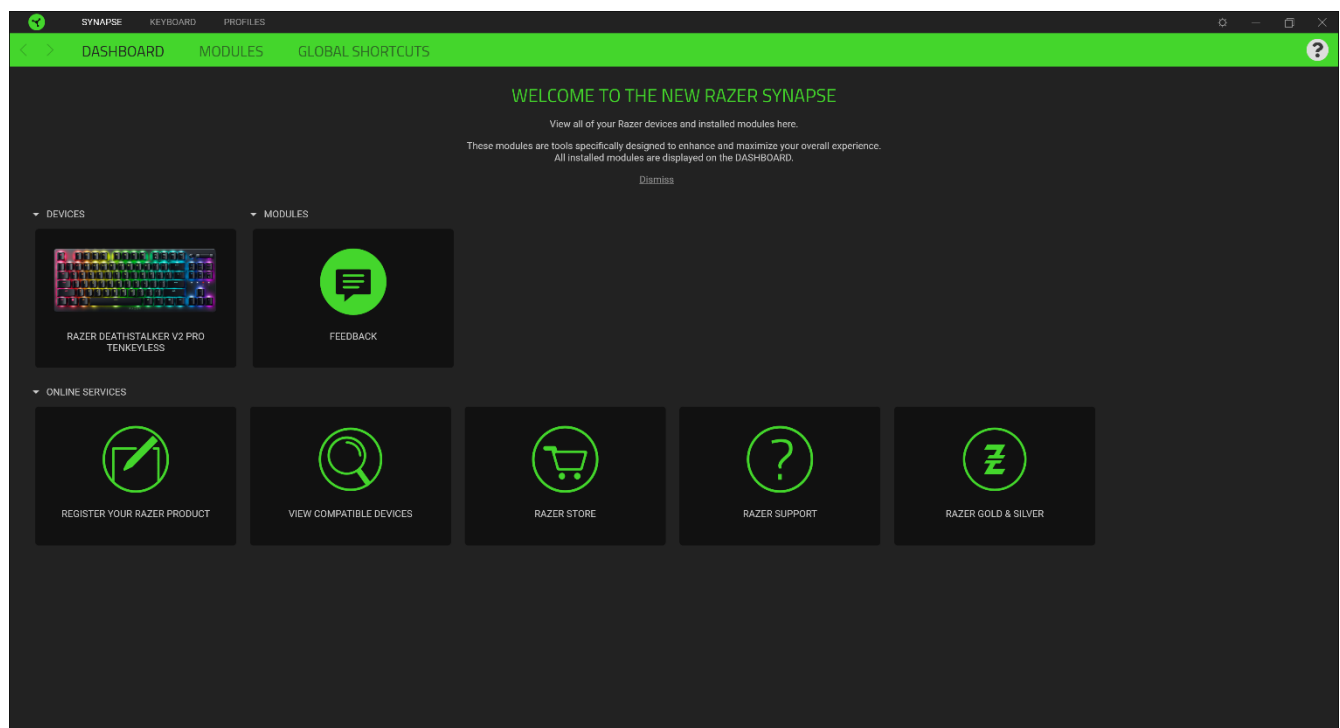

## Module

Unter der Registerkarte "Module" werden alle installierten und zur Installation verfügbaren Module angezeigt.

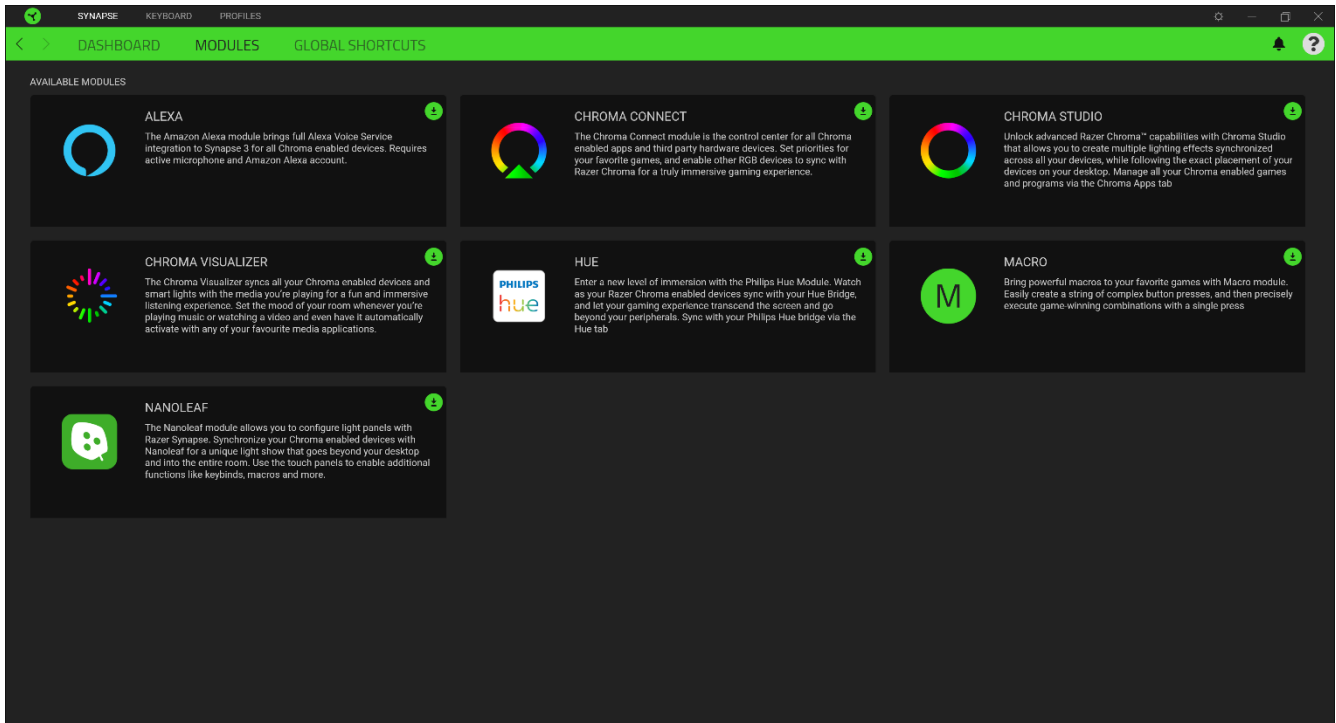

## Globale Tastenkürzel

Du kannst Aktionen oder Funktionen von Razer Synapse selbst definierten Tastenkombinationen zuweisen, die alle profilspezifischen Tastenzuweisungen außer Kraft setzen.

**!** Nur Eingaben von Geräten, die Razer Synapse unterstützen, werden erkannt.

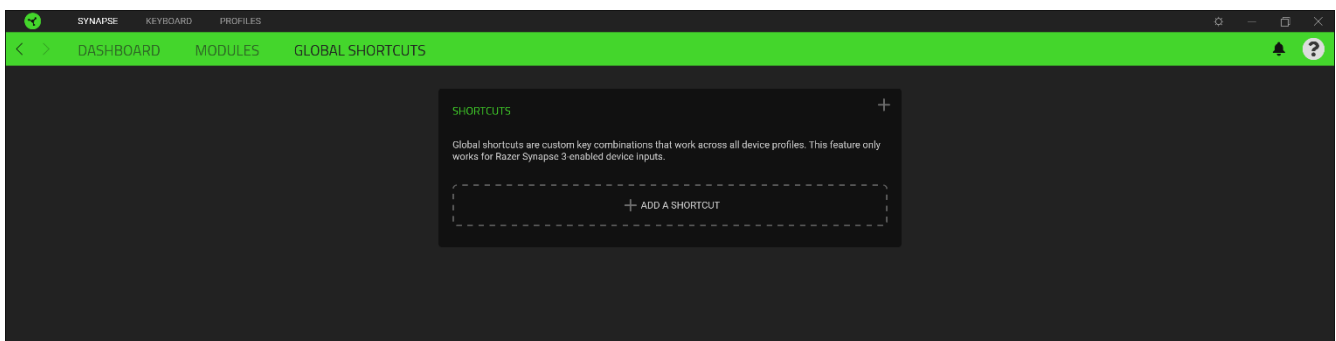

# TASTATUR

Die Registerkarte „Tastatur“ ist die Hauptregisterkarte für deine Razer DeathStalker V2 Pro TKL. Von dort aus kannst du die Einstellungen deines Geräts, zum Beispiel Tastenbelegung, Einstellungen des Gaming-Modus und die Gerätebeleuchtung, ändern.

## Anpassen

Mit dem Unterregister „Anpassen“ kannst du die Tastenzuweisung deiner Tastatur.

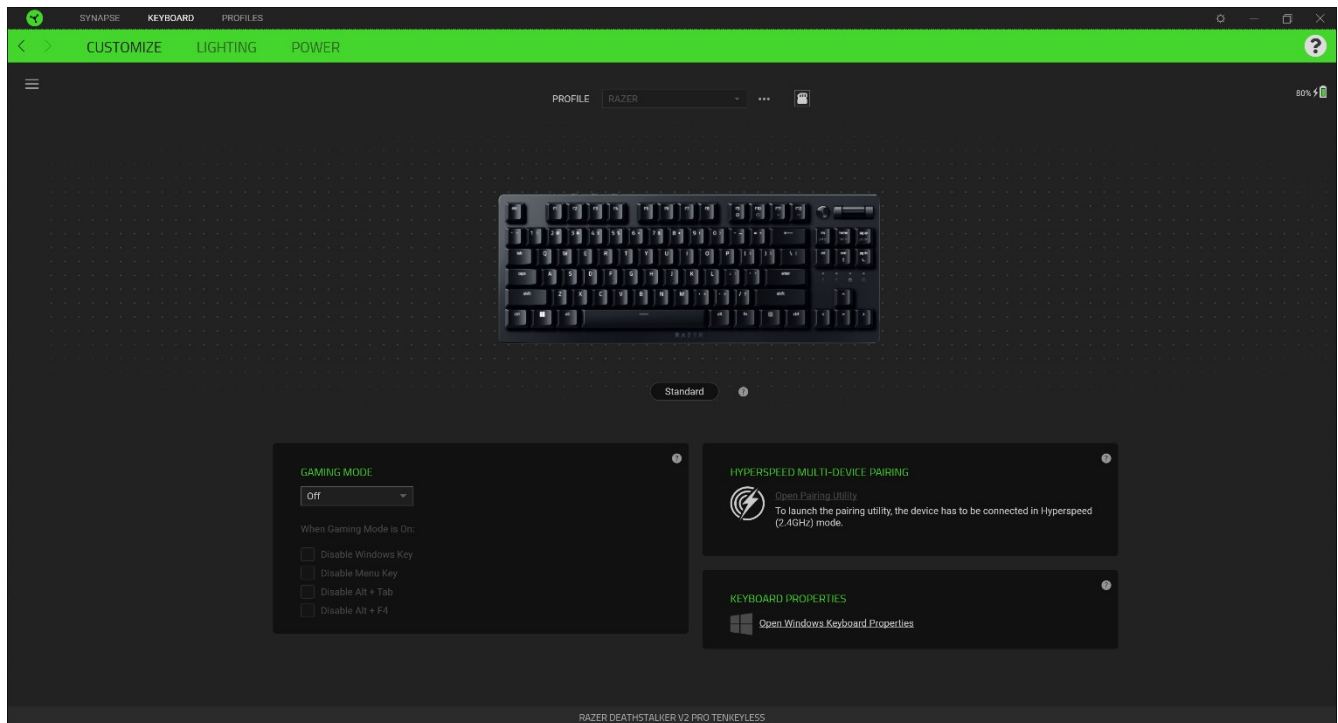

## Profil

In deinem Profil werden die Einstellungen für alle deine Razer-Peripheriegeräte gespeichert. Standardmäßig basiert die Profilbezeichnung auf deinem Systemnamen. Um ein Profil hinzuzufügen, umzubenennen, zu duplizieren oder zu löschen, klicke einfach die Schaltfläche ( ●●● ) an.

## Gaming-Modus

Per Gaming-Modus kannst du festzulegen, welche Tasten im Gaming-Modus deaktiviert werden sollen. Abhängig von deinen Einstellungen kannst du die Windows-Taste sowie die Tastenkombinationen Alt + Tab und Alt + F4 deaktivieren.

## Hypershift

Im Hypershift-Modus steht dir ein zweiter Satz an Tastenzuordnungen zur Verfügung, den du aktivierst, indem du die Hypershift-Taste gedrückt hältst. Die Razer Hypershift-Taste ist standardmäßig bei Razer-Tastaturen mit Razer Synapse-Unterstützung die fn-Taste. Allerdings kannst du jede Maustaste als Hypershift-Taste verwenden.

## Tastatur-Eigenschaften

Ermöglicht das Öffnen der Windows Tastatur-Eigenschaften, wo du weitere Tastatur-Einstellungen wie Verzögerung, Wiederholrate und Cursorblinkezeit anpassen kannst, die für deine Tastatur auf deinem PC installiert sind.

## Hyperspeed-Mehrgeräte-Unterstützung

Hast du ein kompatibles Razer Gerät, das eine kabellose Verbindung mit 2,4 GHz unterstützt, kannst du mehrere Geräte koppeln und beide Geräte mit dem gleichen Adapter verbinden. Mit diesem Link kannst du mehr über das Koppeln mehrerer Geräte erfahren: <https://rZR.to/NAV6xO>

## Tastenzuweisung

Klicke auf die Seitenleiste-Schaltfläche (☰), um dir alle Tastenzuweisungen für deine Razer-Tastatur anzusehen.

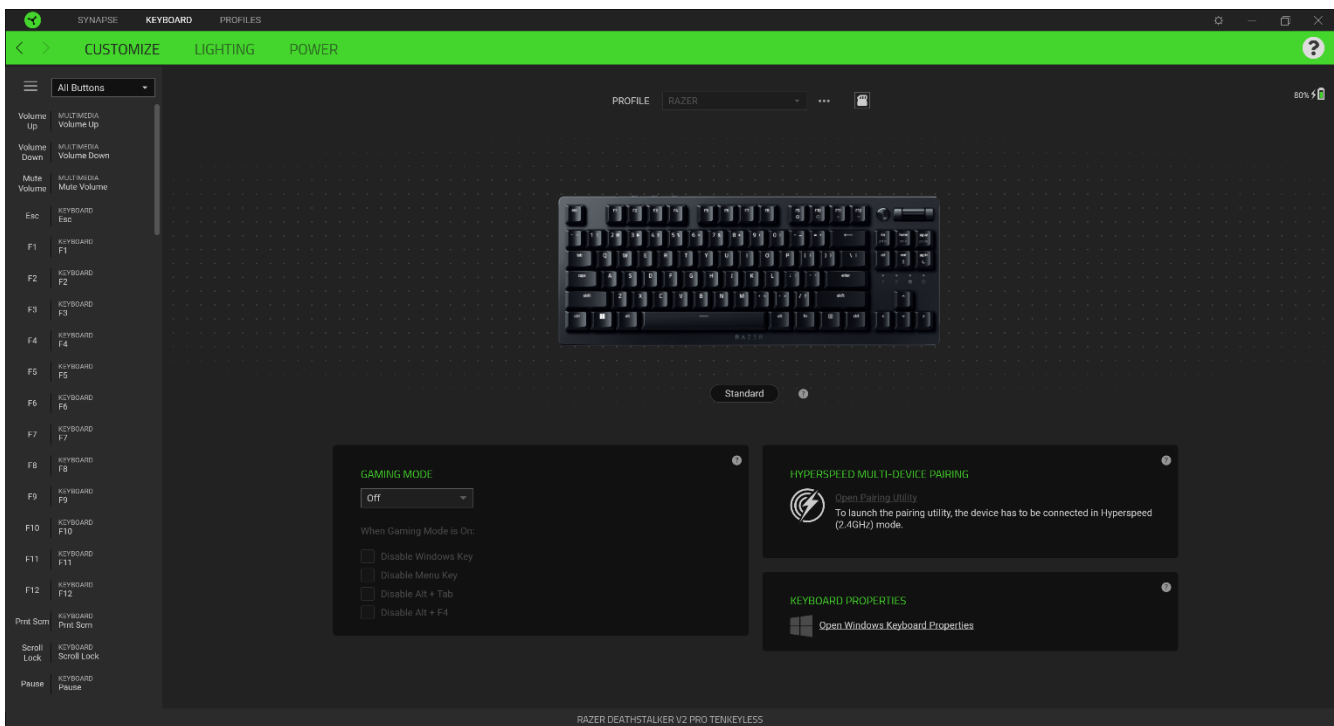

Du kannst auch direkt zu einer bestimmten Tastenzuordnung springen, indem du sie unter der Registerkarte "Anpassen" auswählst.

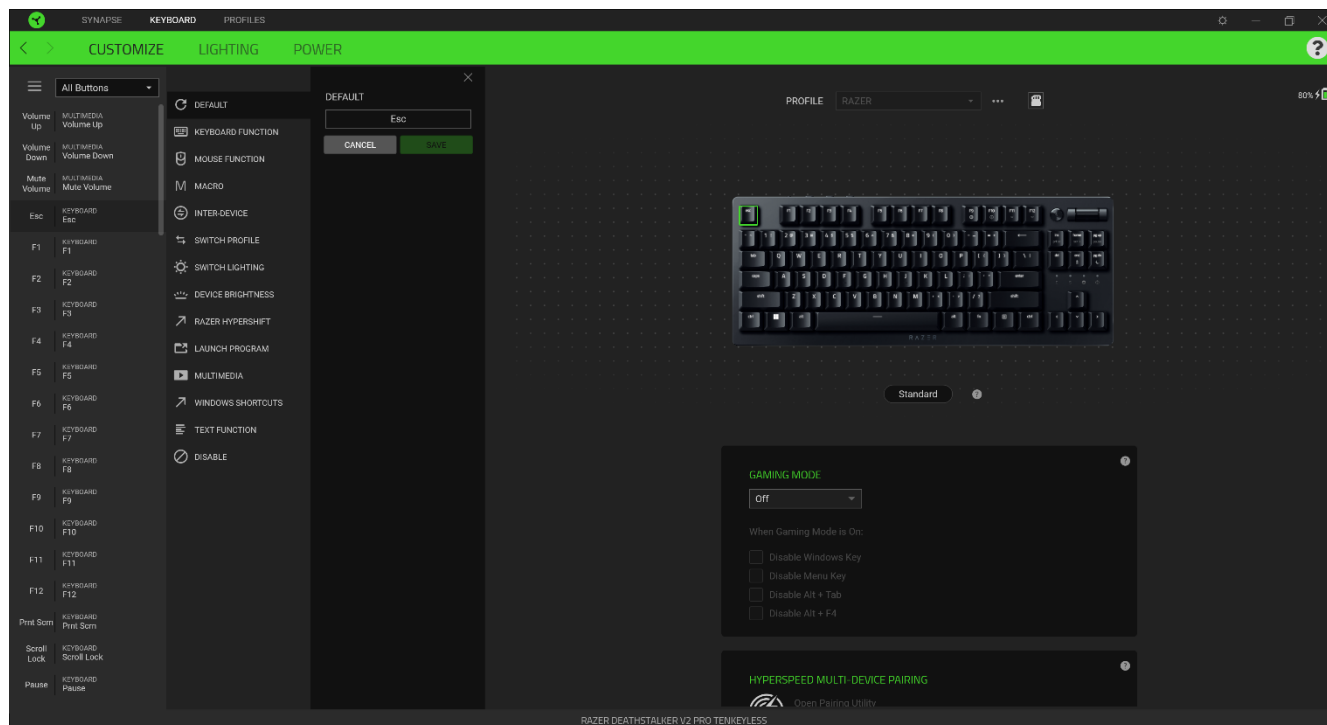

Wenn du eine Tastenzuordnung auswählst, kannst sie zu einer der folgenden Funktionen ändern:

### Standard

Diese Option ermöglicht es dir, die Tasten auf ihre ursprüngliche Funktion zurückzusetzen.

### Tastaturfunktion

Die Option ändert die Tastenzuordnung in eine Tastaturfunktion um. Du kannst auch den Turbo-Modus aktivieren, mit dem du wiederholtes Drücken einer Taste auf der Tastatur emulieren kannst, solange du die Maustaste gedrückt hältst.

### Mausfunktion

Diese Option ermöglicht es dir, die Tasten auf ihre ursprüngliche Funktion zurückzusetzen. Unten findest du die Funktionen, unter denen du wählen kannst:

- Linksklick - bei Verwendung der zugewiesenen Taste wird ein linker Mausklick ausgeführt.
- Rechtsklick - bei Verwendung der zugewiesenen Taste wird ein rechter Mausklick ausgeführt.
- Scroll-Klick - aktiviert die Funktion „Universal Scrolling“ (Universeller Bildlauf)

- Doppelklick - bei Verwendung der zugewiesenen Taste wird ein doppelter Linksklick ausgeführt.
- Maustaste 4 - in den meisten Internet-Browsern wird der Befehl „Zurück“ ausgeführt.
- Maustaste 5 - in den meisten Internet-Browsern wird der Befehl „Vor“ ausgeführt.
- Bildlauf nach oben - bei Verwendung der zugewiesenen Taste wird der Befehl „Scroll Up“ ausgeführt.
- Bildlauf nach unten - bei Verwendung der zugewiesenen Taste wird der Befehl „Scroll Down“ ausgeführt.
- Nach links scrollen - bei Verwendung der zugewiesenen Taste wird der Befehl „Nach links scrollen“ ausgeführt.
- Nach rechts scrollen - bei Verwendung der zugewiesenen Taste wird der Befehl „Nach rechts scrollen“ ausgeführt..

Du kannst auch bei einigen Maus-Funktionen den Turbo-Modus aktivieren, mit dem du wiederholtes Drücken und Loslassen einer Taste auf der Tastatur emulieren kannst, solange du die Maustaste gedrückt hältst.

#### Inter-Device

Über Inter-Device kannst du die Funktionen anderer Geräte mit Unterstützung von Razer Synapse verändern. Einige dieser Funktionen wie z.B. das Einstellen der Empfindlichkeit deiner Razer Gaming Maus über deine Razer Gaming-Tastatur hängen direkt vom Gerät ab.

#### M Macro

Du kannst auch bei einigen Maus-Funktionen den Turbo-Modus aktivieren, mit dem du wiederholtes Drücken und Loslassen einer Taste auf der Tastatur emulieren kannst, solange du die Taste gedrückt hältst. Diese Funktion wird nur angezeigt, falls du das Makro-Modul installiert hast.

#### Profil wechseln

Mithilfe der Funktion "Profil wechseln" kannst du schnell ein anderes Profil wählen und einen neuen Satz Tastenzuordnungen laden.

#### Beleuchtung wechseln

Mithilfe der Funktion "Beleuchtung wechseln" kannst du ganz leicht zwischen allen erweiterten Beleuchtungseffekten umschalten. Diese Funktion wird nur angezeigt, falls du das Chroma Studio-Modul installiert hast.

## Razer Hypershift

Wenn du die Taste auf Razer Hypershift setzt, kannst du den Hypershift-Modus aktivieren, solange du die Taste gedrückt hältst.

## Programm starten

Mithilfe der Option "Programm starten" kannst du durch Drücken der entsprechenden Taste eine App starten oder eine Internetseite aufrufen. Wenn du "Programm starten" auswählst, erscheinen zwei Optionen, mithilfe derer du das zu startende Programm oder die Adresse der aufzurufenden Internetseite angeben kannst.

## Multimedia

Mit dieser Option kannst du deinem Razer-Gerät Multimedia-Funktionen zuweisen.

## Windows Schnell Tasten

Diese Option ermöglicht es dir, einer Taste einen Kurzbefehl für das Betriebssystem zuzuweisen. Für mehr Informationen siehe: [support.microsoft.com/kb/126449](https://support.microsoft.com/kb/126449)

## Text-Funktion

Mithilfe der Text-Funktion kannst du einen zuvor geschriebenen Text per Taste eingeben. Schreib dazu einfach den gewünschten Text in das entsprechende Feld, und schon wird er eingesetzt, sobald du die zugewiesene Taste drückst.

## Deaktivieren

Durch diese Option wird die zugewiesene Taste deaktiviert. Verwende die Funktion „Deaktivieren“ für Tasten, die du nicht benötigst oder die dich beim Spielen stören.

## Beleuchtung

Über die Registerkarte "Beleuchtung" kannst du die Beleuchtungseinstellungen für dein Razer-Gerät anpassen.

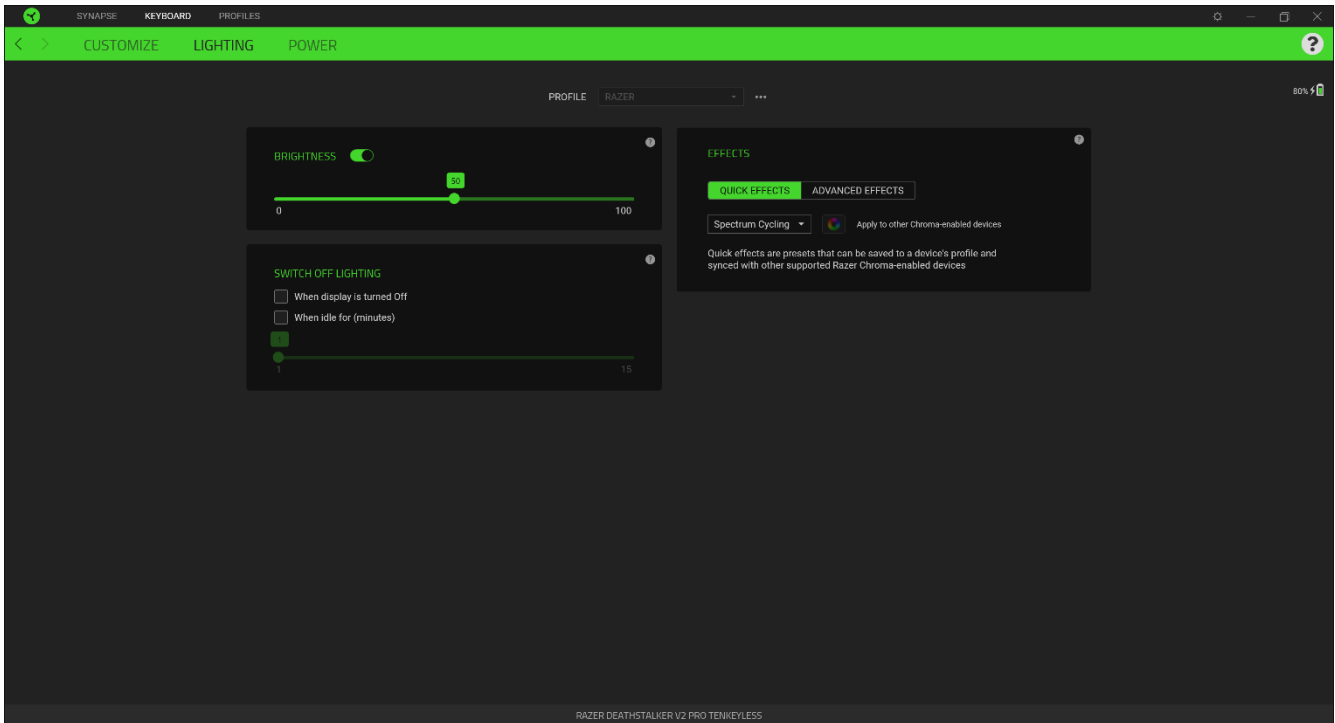

### Helligkeit

Du kannst die Beleuchtung deines Razer-Geräts ausschalten, indem du die Helligkeit anpasst oder Leuchtkraft per Regler erhöhst oder verringerst.

### Beleuchtung ausschalten

Du kannst die Beleuchtung deines Razer-Geräts ausschalten, indem du die Helligkeit anpasst oder Leuchtkraft per Regler erhöhst oder verringerst. Du kannst Energie sparen, indem mithilfe dieser Option die Beleuchtung deines Geräts ausschaltest, sobald der Bildschirm ausgeschaltet wird. Du kannst auch deine Razer DeathStalker V2 Pro TKL automatisch ausschalten, wenn sie über einen bestimmten Zeitraum hinweg nicht benutzt wurde.

### Schnelle Effekte

Es gibt eine Anzahl an vordefinierten Effekten, die ausgewählt und auf die Beleuchtung deines Geräts angewendet werden können:

	Name	Beschreibung	Einrichtung
	Ambiente-Erkennung	Die Beleuchtung gibt die per Mittelwert bestimmte Farbe des	Bildschirmbereich auswählen oder anpassen

		ausgewählten Bildschirmbereichs wieder.	
	Audiometer	Die LEDs leuchten je nach aktueller Lautstärke mit einem Standard-Farbspektrum auf.	Farben-Boost-Stufe wählen
	Atmung	Die Beleuchtung pulsiert in der ausgewählten Farbe bzw. den ausgewählten Farben.	Wähle bis zu zwei Farben oder Zufallsfarben.
	Feuer	Jede Taste leuchtet in warmen Farben auf, um das Lodern von Flammen zu imitieren.	Keine weitere Anpassung erforderlich
	Reaktiv	Die Tasten leuchten auf, wenn sie gedrückt werden. Die erleuchtete Taste erlischt nach einer vordefinierten Zeitspanne.	Wähle eine Farbe und die Dauer
	Kräuseln	Wird eine Taste gedrückt, kräuselt sich das Licht von der gedrückten Taste fort.	Farbe auswählen
	Durchlaufen des Farbspektrums	Die Beleuchtung der Tastatur wechselt in einer Endlosschleife zwischen 16,8 Millionen Farben.	Keine weitere Anpassung erforderlich
	Sternenfunkeln	Jede Taste erleuchtet und verdunkelt sich zufällig für einen per Zufall bestimmten Zeitraum.	Wähle bis zu zwei Farben oder Zufallsfarben und dann die Dauer.
	Statisch	Die Tastatur leuchtet in der ausgewählten Farbe.	Farbe auswählen
	Welle	Die Beleuchtung der Tastatur scrollt mit einem Standard-Farbspektrum in die gewählte Richtung.	Als Richtung der Welle kannst du „Links nach Rechts“ oder „Rechts nach Links“ wählen.
	Rad	Die Beleuchtung scrollt in die gewählte Richtung.	Rotation im oder gegen den Uhrzeigersinn auswählen

Solltest du noch andere Geräte mit Razer Chroma-Unterstützung besitzen, kannst du durch Anklicken der Schaltfläche Chroma Sync (  ) ihre Beleuchtungseffekte mit deinem Razer-Gerät synchronisieren.

 *Nur Geräte, die den ausgewählten Beleuchtungseffekt unterstützen, werden synchronisiert.*

### *Erweiterte Effekte*

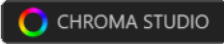
Mithilfe der Option "Erweiterte Effekte" kannst du einen Chroma-Effekt wählen, um ihn mit deinem Razer Chroma-Gerät zu verwenden. Um deinen eigenen Chroma-Effekt zu erstellen, klicke einfach auf die Chroma Studio-Schaltfläche (  ). [Weitere Informationen zu Chroma Studio findest du hier](#)

## Energie

Auf der Registerkarte "Energie" kannst du den Stromverbrauch deines Gerätes im Batteriebetrieb verwalten.

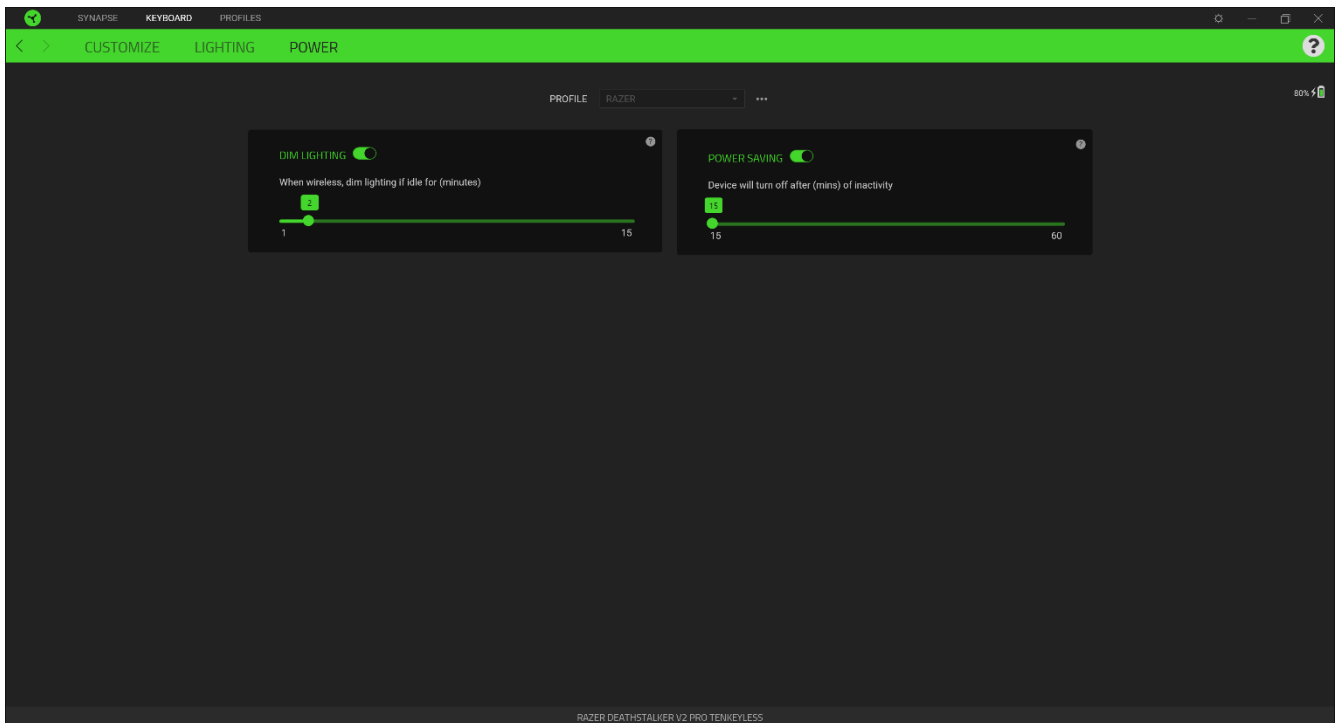

### *Beleuchtung abdunkeln*

Festlegen, wie lange das Gerät im Leerlauf sein darf, bevor seine Beleuchtung abgedunkelt wird.

### *Energiesparmodus*

Du kannst dein Gerät in den Ruhemodus wechseln lassen, wenn es über einen bestimmten Zeitraum nicht verwendet wurde.



## REGISTERKARTE "PROFILE"

Über die Registerkarte "Profile" kannst du ganz leicht deine Profile verwalten und sie mit deinen Spielen und Anwendungen verknüpfen.

### Geräte

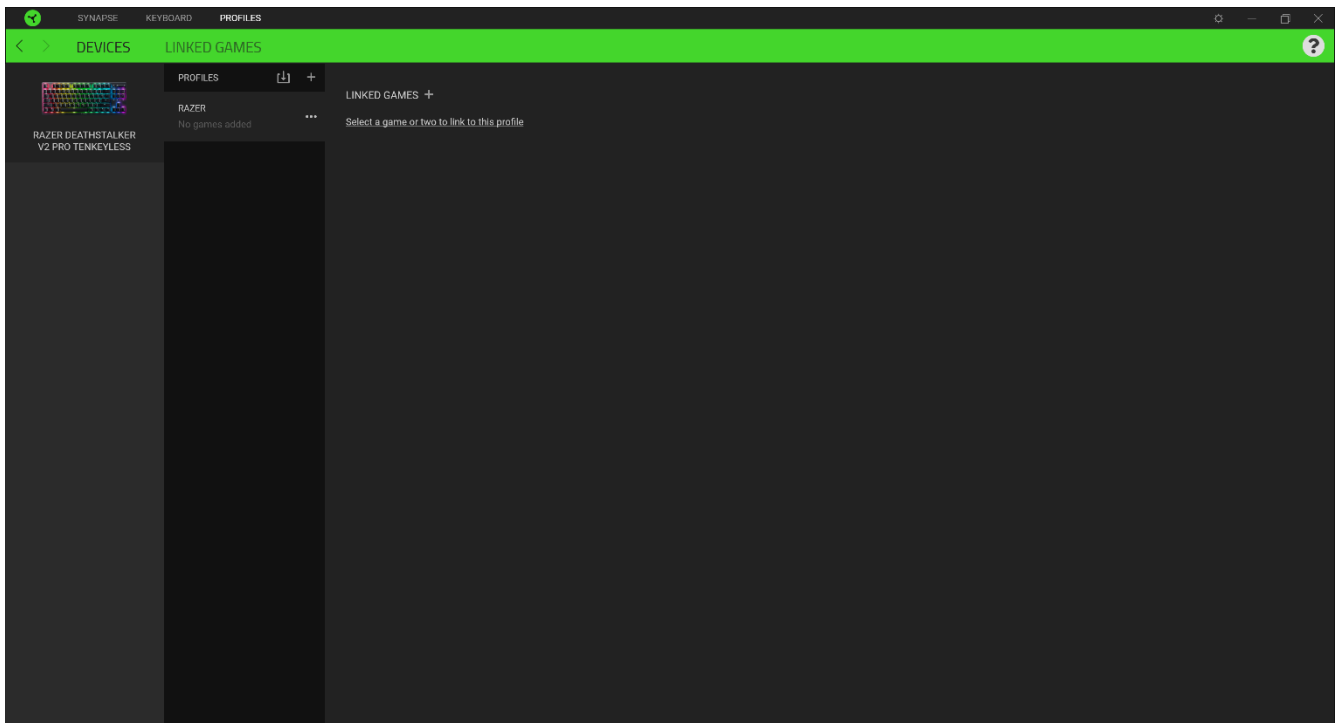
Hier kannst du sehen, welches Razer-Gerät ein bestimmtes Profil verwendet oder welcher Chroma-Effekt mit bestimmten Spielen verknüpft ist.



Du kannst Profile von deinem Computer oder aus der Cloud importieren. Klicke dazu auf die Importieren-Schaltfläche (  ), lege neue Profile für das ausgewählte Gerät mithilfe der Hinzufügen-Schaltfläche (  ). Um ein Profil umzubenennen, zu duplizieren, zu exportieren oder zu löschen, klicke einfach auf die Diverses-Schaltfläche (  ). Jedes Profil kann sich auf Wunsch automatisch aktivieren, wenn du eine bestimmte Anwendung startest mithilfe der Option "Verknüpfte Spiele" startest.

## Verknüpfte Spiele

Die Registerkarte "Verknüpfte Spiele" gibt dir die Möglichkeit, Spiele hinzuzufügen, Peripheriegeräte anzusehen, die mit Spielen verknüpft sind, oder nach hinzugefügten Spielen zu suchen. Du kannst auch Spiele alphabetisch sortieren oder danach, welche zuletzt oder am häufigsten gespielt wurden. Hinzugefügte Spiele werden dort auch dann noch aufgeführt, wenn sie nicht mehr mit einem Razer-Gerät verknüpft sind.

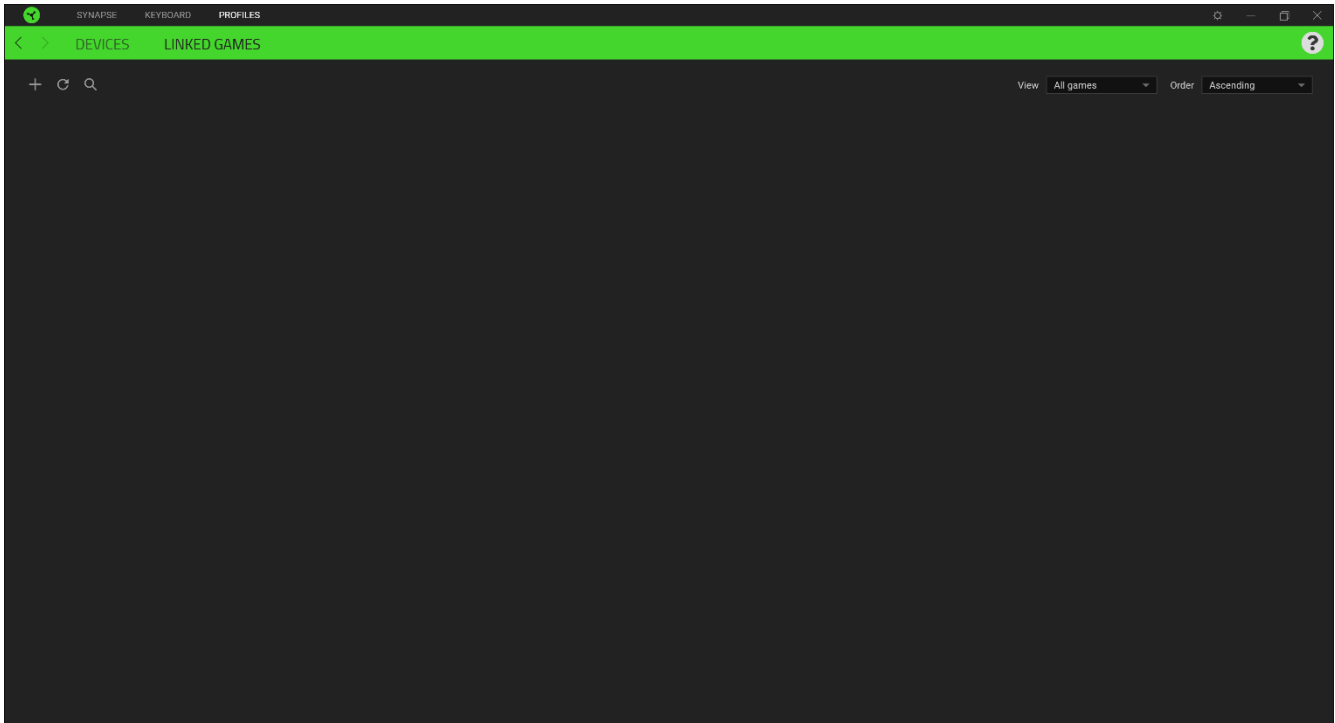

Um deine Spiele mit verbundenen Razer Geräten zu verknüpfen, klicke einfach auf ein Spiel in der Liste, dann auf "Gerät und Profil auswählen, um im Spiel automatisch zu starten" um das Razer Gerät zum Verknüpfen auszuwählen.

Sobald du eine Verknüpfung angelegt hast, kannst du auf die Diverses-Schaltfläche ( ●●● ) des entsprechenden Geräts klicken, um ein bestimmtes Profil auszuwählen.

## EINSTELLUNGEN-FENSTER

Im Einstellungen-Fenster, das du per Klick auf die Schaltfläche (  ) von Razer Synapse aufrufst, kannst du den Start und die Anzeigesprache von Razer Synapse anpassen, dir das Handbuch jedes verbundenen Razer-Geräts ansehen oder jedes verbundene Razer-Gerät auf seine Werkseinstellungen zurücksetzen.

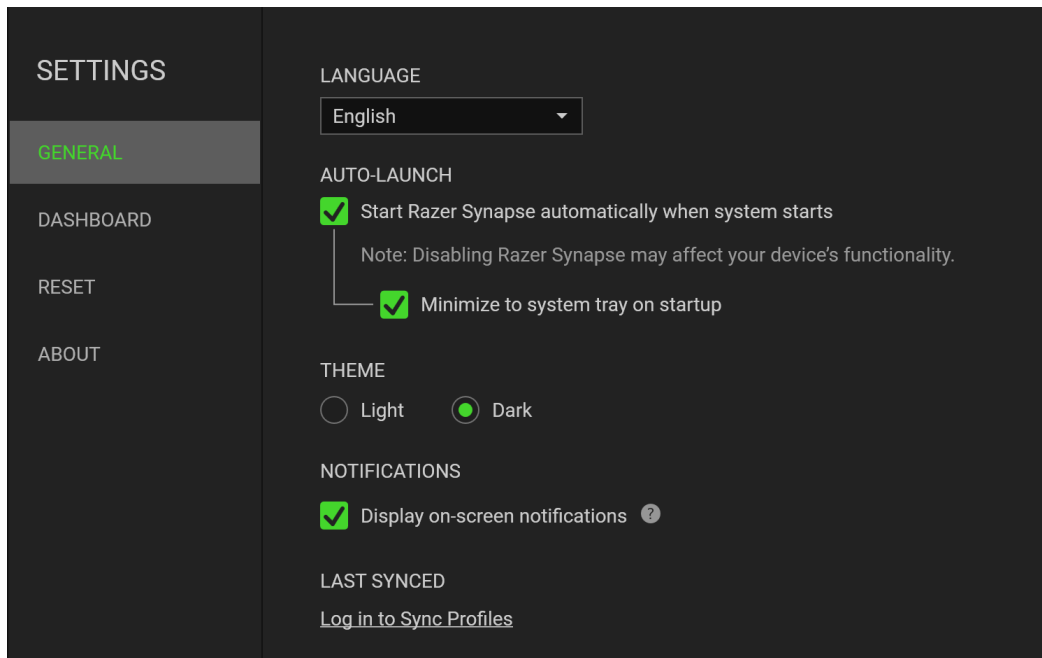

### Standard-Registerkarte

Die Standard-Registerkarte des Einstellungen-Fensters ist die Registerkarte "Allgemein". Von hier aus kannst du die Anzeigesprache der Software, ihr Verhalten beim Start anpassen und das Anzeige-Thema anpassen. Du kannst auch manuell deine Profile mit der Cloud synchronisieren (  ) oder dir das Handbuch aller verbundenen Razer Geräte und installierter Module ansehen.

### Registerkarte "Zurücksetzen"

Mithilfe der Registerkarte "Zurücksetzen" kannst du alle verbundenen Razer Geräte auf ihre Werkseinstellungen zurücksetzen und/oder Razer Synapse-Tutorials zurücksetzen, um dich mit den neuen Features von Razer Synapse vertraut zu machen.

 *Alle im integrierten Speicher der ausgewählten Geräte gesicherten Profile werden gelöscht, wenn du ein Razer Gerät zurücksetzt.*

### Registerkarte "Über"

Über die Registerkarte "Über" kannst du dir kompakte Software-Informationen, Copyright-Angaben und Links zu den Nutzungsbedingungen anzeigen lassen. Mithilfe dieser Registerkarte

kannst du auch nach Software-Updates suchen oder schnell auf die Razer-Communitys in den Sozialen Medien zugreifen.

---

## 8. SICHERHEIT UND WARTUNG

### SICHERHEITSRICHTLINIEN

Um die höchstmögliche Sicherheit bei der Verwendung der Razer DeathStalker V2 Pro TKL zu gewährleisten, solltest Du Dich an folgende Richtlinien halten:

Wenn Du Probleme bei der Verwendung des Geräts hast und diese nicht lösen kannst, solltest Du das Gerät vom Computer trennen und dich an die Razer-Hotline bzw. den Support [support.razer.com](https://support.razer.com) wenden. Versuche nie, die Maus selbst zu warten oder zu reparieren.

Nimm das Gerät bitte nicht auseinander (dadurch würde die Garantie erlöschen), und versuche nicht, es selbst zu warten oder mit unzulässigen Spannungswerten zu betreiben.

Gerät unbedingt vor Flüssigkeiten, Feuchtigkeit und Nässe schützen. Das Gerät bitte nur innerhalb des Temperaturbereichs von 0°C (32°F) bis 40°C (104°F) verwenden. Solltest Du das Gerät bei einer Temperatur außerhalb dieses Bereichs verwenden, musst du es vom Computer trennen und ausschalten, bis sich die Temperatur innerhalb des optimalen Bereichs stabilisiert hat.

### KOMFORT BEIM SPIELEN

Wissenschaftliche Studien haben gezeigt, dass lange Phasen mit wiederholten Bewegungen, falscher Platzierung der Computer-Peripheriegeräte, falscher Körperhaltung und schlechten Gewohnheiten mit körperlichen Beschwerden und Schäden an Nerven, Sehnen und Muskeln assoziiert sind. Bitte diesen Richtlinien folgen, um bequem mit der Razer DeathStalker V2 Pro TKL zu arbeiten und Gesundheitsschäden zu vermeiden.

1. Platziere die Tastatur und den Monitor direkt vor dir und die Maus daneben. Die Ellbogen sollten sich an deiner Seite nicht zu weit vom Körper entfernt befinden, und die Maus sollte leicht erreichbar sein.
2. Passe die Höhe des Stuhls und des Schreibtischs so an, dass sich Tastatur und Maus auf Ellbogenhöhe oder unterhalb der Ellbogenhöhe befinden.
3. Füße gut aufliegen lassen, eine aufrechte Körperhaltung einnehmen und die Schultern entspannen.
4. Lasse während des Spielens das Handgelenk entspannt und gerade. Wenn mit den Händen wiederholt die gleiche Aktion durchgeführt wird, sollte man versuchen, sie über längere Zeit nicht zu biegen, auszustrecken oder zu drehen.
5. Die Handgelenke nicht lange auf harten Oberflächen liegen lassen.
6. Verwende eine Handgelenkaufgabe, um dein Handgelenk während des Spielens zu stützen.

7. Konfiguriere die Tasten auf deiner Tastatur deiner Spielweise entsprechend, um wiederholte oder schwierige Bewegungen beim Spielen zu vermeiden.
8. Sitz nicht den ganzen Tag in der gleichen Position. Man sollte aufstehen, vom Schreibtisch weggehen und Übungen machen, bei denen Arme, Schultern, Nacken und Beine gestreckt werden.

Wenn bei der Verwendung der Tastatur körperliche Beschwerden wie Schmerzen, Gefühllosigkeit oder ein Kribbeln in Händen, Handgelenken, Ellbogen, Schultern, im Nacken oder im Rücken auftreten, sollte man sich sofort an einen Arzt wenden.

## **WARTUNG UND BEDIENUNG**

Damit die Razer DeathStalker V2 Pro TKL in einem optimalen Zustand bleibt, musst Du gar nicht viel dafür tun. Wir empfehlen, das Gerät einmal monatlich vom Computer zu entfernen und es mit einem weichen Tuch oder einem Wattestäbchen zu reinigen, um das Ansammeln von Schmutz zu vermeiden. Verwende keine Seife und keine scharfen Reinigungsmittel.

---

## 9. RECHTLICHE HINWEISE

### INFORMATIONEN ZUM URHEBERRECHT UND ZUM GEISTIGEN EIGENTUM

© 2025 Razer Inc. Alle Rechte vorbehalten. Razer, das dreiköpfige Schlangen-Logo, das Razer-Logo, "For Gamers. By Gamers." und das "Razer Chroma"-Logo sind Marken oder eingetragene Marken von Razer Inc. und/oder angeschlossenen Unternehmen in den Vereinigten Staaten oder anderen Ländern. Alle anderen Warenzeichen sind Eigentum der jeweiligen Inhaber.

Windows and the Windows logo are trademarks of the Microsoft group of companies.

Razer Inc. ("Razer") kann über Copyrights, Marken, Geschäftsgeheimnisse, Patente, Patentanträge oder andere Rechte an geistigem Eigentum (eingetragen oder nicht) hinsichtlich des Produkts in diesem Handbuch verfügen. Razer gewährt durch die Bereitstellung dieses Handbuchs keine Lizenz für diese Copyrights, Marken, Patente oder andere Formen von geistigem Eigentum. Die Razer DeathStalker V2 Pro TKL (das "Produkt") kann sich von den Abbildungen auf der Verpackung oder anderswo unterscheiden. Razer übernimmt keine Haftung für solche Unterschiede oder für eventuelle Fehler. Die in diesem Handbuch enthaltenen Informationen können sich ohne Ankündigung jederzeit ändern.

### EINGESCHRÄNKTE PRODUKTGARANTIE

Aktuelle Informationen zu den Bedingungen der eingeschränkten Produktgarantie findest du unter [razer.com/warranty](https://razer.com/warranty).

### HAFTUNGSBESCHRÄNKUNG

Razer haftet in keinem Falle für verlorene Gewinne, Verluste von Informationen oder Daten, besondere, zufällige, indirekte, strafrechtliche oder Folgeschäden, die sich aus dem Vertrieb, dem Verkauf, dem Wiederverkauf, dem Gebrauch oder Nutzungsunvermögen des Produkts ergeben. Razer ist in keinem Falle verpflichtet, für höhere Summen als den Einzelhandelspreis des Produkts zu haften.

### ANSCHAFFUNGSKOSTEN

Zur Vermeidung von Missverständnissen sei darauf hingewiesen, dass Razer unter keinen Umständen für jegliche Beschaffungskosten haftbar ist, es sei denn, es wurde auf die Möglichkeit solcher Schäden hingewiesen. Zudem haftet Razer in keinem Fall für Beschaffungskosten, die den Verkaufspreis des Produkts überschreiten.

## **ALLGEMEIN**

Diese Bedingungen unterliegen dem Recht des Staates, in dem das Produkt erworben wurde. Wenn eine hierin enthaltene Bestimmung ungültig oder nicht durchsetzbar ist, wird sie (soweit sie ungültig oder nicht durchsetzbar ist) unwirksam und wird ohne Einfluss auf die verbleibenden Bestimmungen aus der Auslegung dieser Vereinbarung ausgeschlossen. Razer behält sich das Recht vor, jede Bedingung jederzeit und ohne Vorankündigung zu ändern.