



RAZER DEATHSTALKER V2 PRO

GUIA MESTRE

Conheça o **Razer DeathStalker V2 Pro**, um teclado óptico sem fio ultrafino otimizado para um desempenho e uma durabilidade de qualidade superior. Conta com novíssimos switches de baixo perfil e Razer HyperSpeed Wireless para um jogo ultrarresponsivo, tudo isso alojado em um resistente gabinete ultrafino para um uso ergonômico duradouro.

CONTEÚDO

1. CONTEÚDO DA EMBALAGEM.....	3
2. DO QUE VOCÊ PRECISA.....	5
3. NÓS LHE DAMOS COBERTURA.....	5
4. ESPECIFICAÇÕES TÉCNICAS	6
5. INSTALANDO O RAZER DEATHSTALKER V2 PRO.....	7
6. USANDO O RAZER DEATHSTALKER V2 PRO	11
7. CONFIGURANDO O RAZER DEATHSTALKER V2 PRO ATRAVÉS DO RAZER SYNAPSE	14
8. SAFETY AND MAINTENANCE	29
9. INFORMAÇÕES LEGAIS.....	31

1. CONTEÚDO DA EMBALAGEM

- Razer DeathStalker V2 Pro

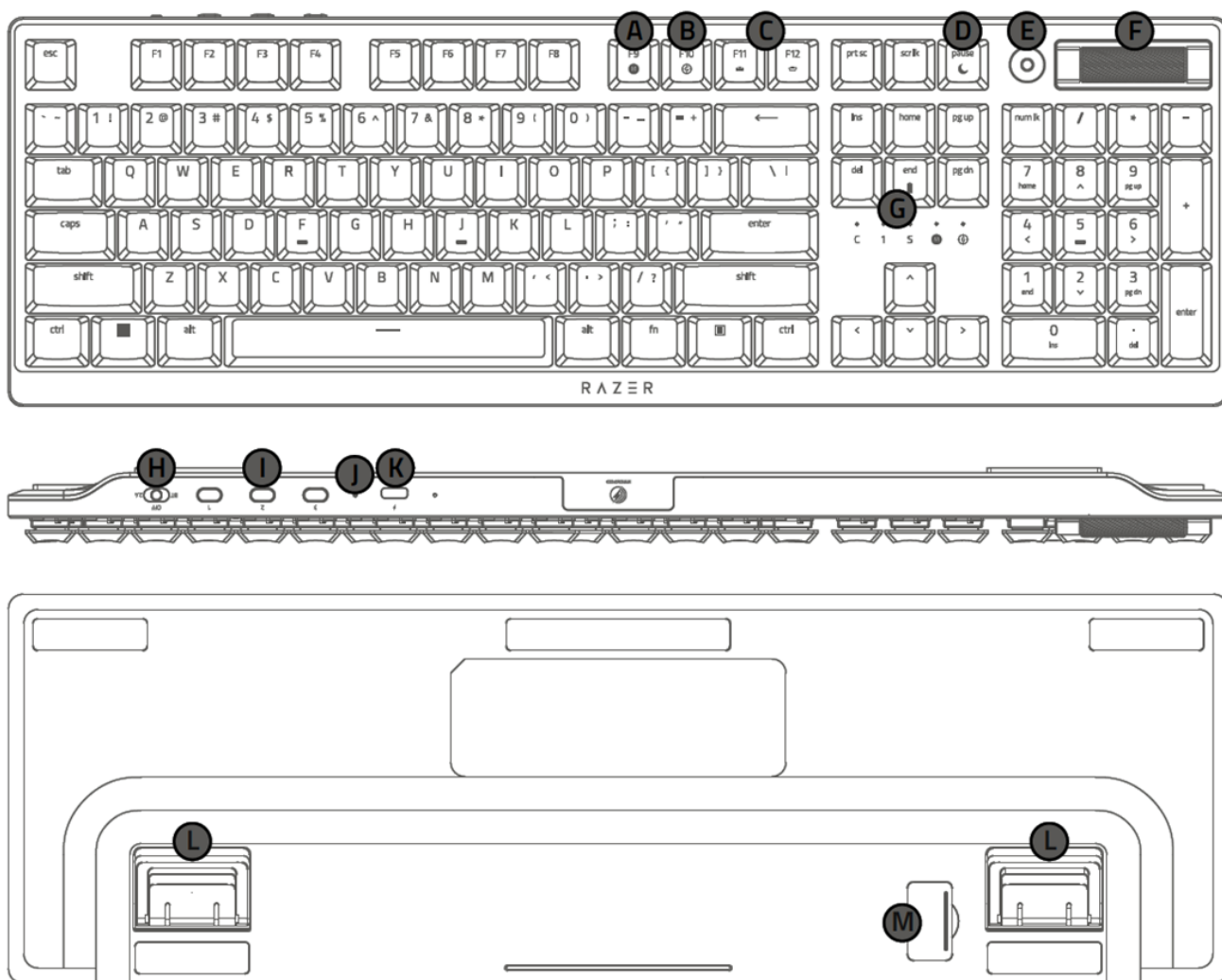

- A.** Tecla de gravação instantânea de macro
- B.** Tecla do modo de jogo
- C.** Teclas de controle da retroiluminação
- D.** Tecla do modo de suspensão
- E.** Botão de controle de mídia
- F.** Seletor de controle de volume
- G.** Indicadores LED
- H.** Chave de modo
 - 2,4 GHz
 - Desligado (com fio)
 - Bluetooth
- I.** Botões dos perfis Bluetooth
- J.** Indicador de alimentação
- K.** Porta Tipo C
- L.** Suporte
- M.** Compartimento do dongle magnético

- Dongle USB sem fio de 2,4 GHz

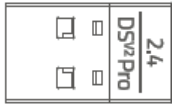

- Cabo Tipo A para Tipo C

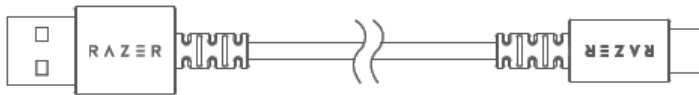

- Extensor USB sem fio



- Guia de informações importantes sobre o produto

2. DO QUE VOCÊ PRECISA

REQUISITOS DO PRODUTO

- PC com uma porta USB livre ou conectividade Bluetooth 4.0

REQUISITOS DO RAZER SYNAPSE

- Windows® 10 de 64 bits (ou superior)
- Conexão com a Internet para instalação do software

3. NÓS LHE DAMOS COBERTURA

Você tem um ótimo dispositivo em suas mãos, o mesmo inclui garantia limitada com cobertura de 2 anos. Agora, maximize seu potencial e ganhe benefícios exclusivos da Razer registrando-se em razerid.razer.com

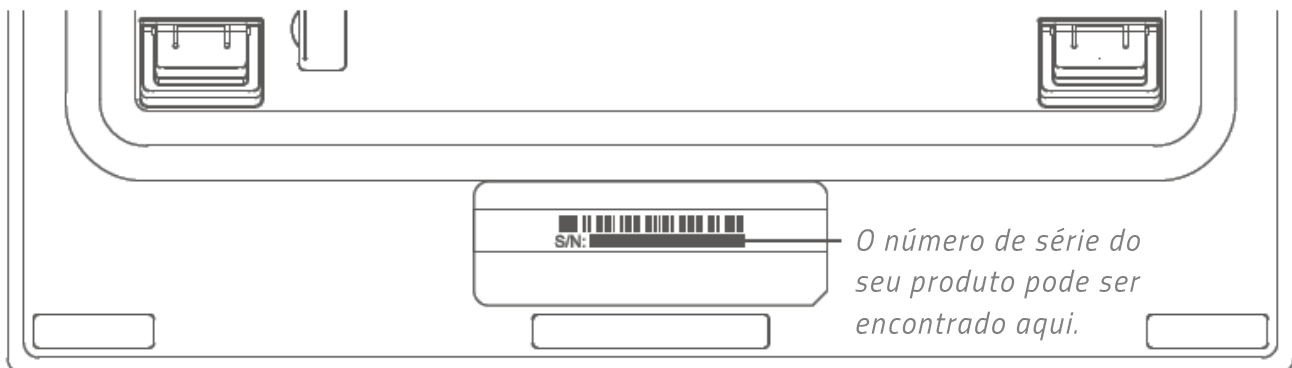

Dúvidas? Entre em contato com a equipe de suporte Razer em support.razer.com

4. ESPECIFICAÇÕES TÉCNICAS

CARACTERÍSTICAS

- Switches ópticos Razer™ de baixo perfil
- Vida útil de 70 milhões de toques de teclas
- Tecnologia Razer™ HyperSpeed Wireless
- Suporte multidispositivo Razer™ HyperSpeed
- Conexão por Razer™ HyperSpeed Wireless (2,4 GHz), Bluetooth ou Tipo C
- Seletor de mídia e botão de mídia multifuncional
- Keycaps em ABS com revestimento ultradurável
- Retroiluminação Razer Chroma™ RGB personalizável com 16,8 milhões de opções de cores
- Habilitado para Razer Synapse
- Memória híbrida integrada e armazenamento na nuvem – até cinco perfis
- Teclas totalmente programáveis com gravação instantânea de macros
- Sobreposição de até N teclas
- Opção de Modo de Jogo
- Cabo Tipo C em fibra trançada removível
- Bandeja superior em liga de alumínio 5052

5. INSTALANDO O RAZER DEATHSTALKER V2 PRO

1. Utilizando o cabo Tipo C para Tipo A, conecte o teclado a uma porta USB com alimentação para carregá-lo. O indicador de alimentação se acenderá em verde fixo assim que o teclado estiver completamente carregado.

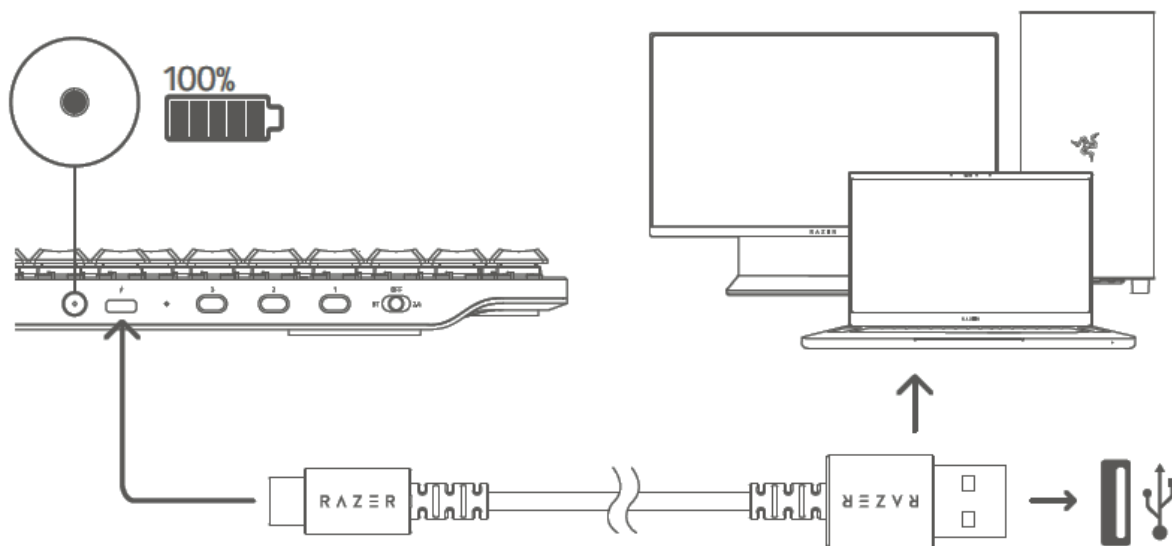

i Para obter os melhores resultados, carregue totalmente seu teclado antes de usá-lo pela primeira vez. São necessárias aproximadamente 2 horas para carregar o teclado completamente. Você pode continuar utilizando o teclado enquanto ele estiver conectado.

Quando o teclado não estiver carregando, ao pressionar FN + End, você ativará o indicador de alimentação, para exibir brevemente o status da bateria.

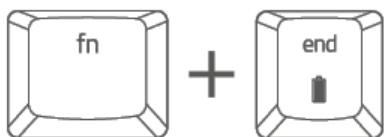

COR	STATUS
Vermelho	Crítico
Laranja	Muito baixo
Amarelo	Baixo
Verde	Carregado

2. Coloque a chave de modo no seu modo preferido.

Modo 2,4 GHz

1. Coloque a chave de modo em 2.4.

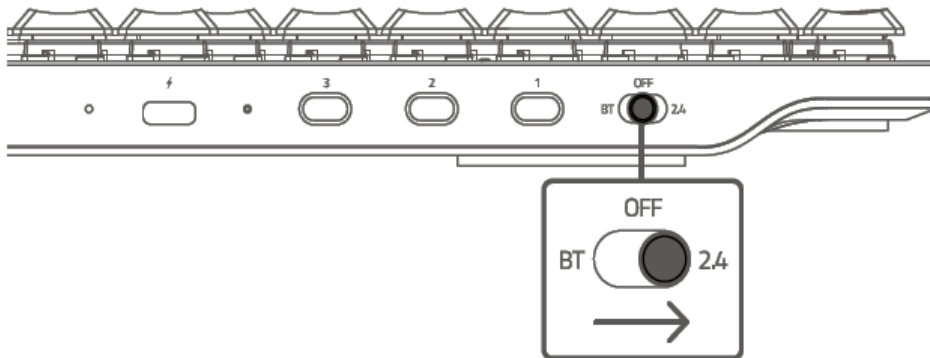

2. Retire o dongle USB sem fio de 2,4 GHz do compartimento de dongle magnético e conecte-o ao computador.

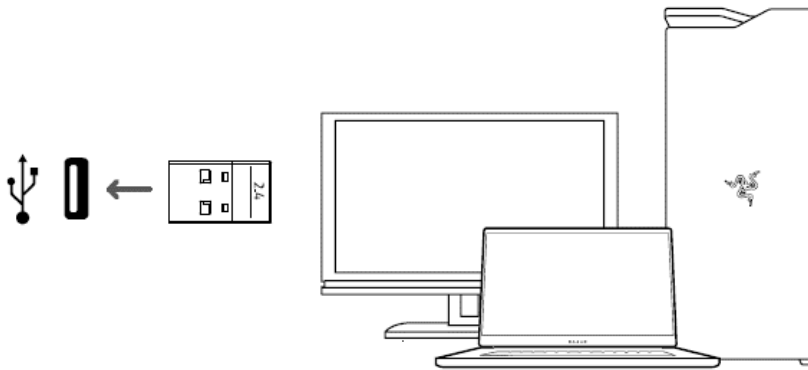

Se o sinal estiver fraco, intermitente ou fora do alcance, use o extensor USB sem fio e o cabo Tipo A para Tipo C para aumentar o alcance do seu dongle USB sem fio de 2,4 GHz.

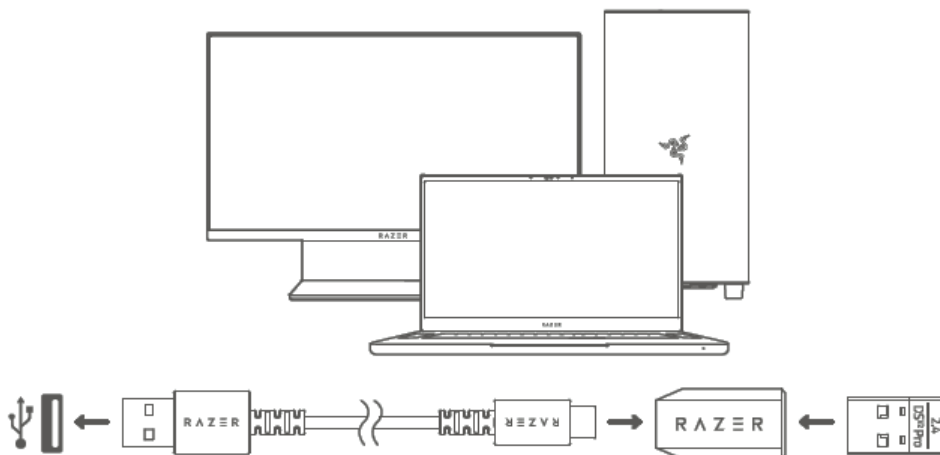

i Se tiver um dispositivo Razer compatível com conectividade sem fio de 2,4 GHz, você pode fazer um emparelhamento multidispositivo e utilizar o mesmo dongle para ambos os dispositivos. Visite este link para saber mais sobre o emparelhamento multidispositivo: <https://rzt.to/NAV6x0>

Modo Bluetooth

1. Coloque a chave de modo em BT.

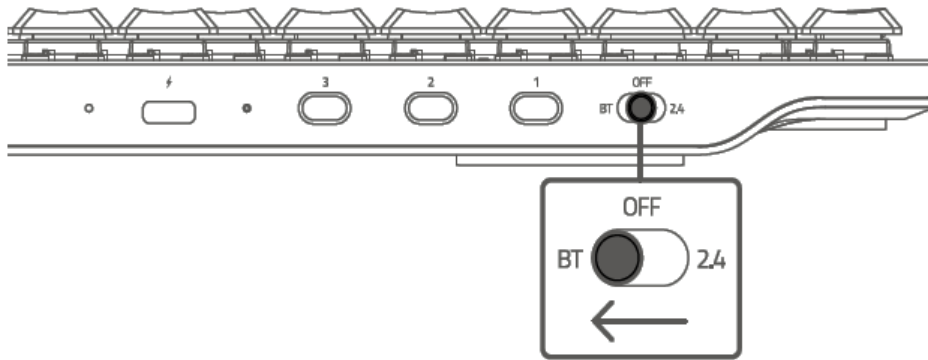

2. Até três dispositivos Bluetooth podem ser emparelhados e registrados no seu teclado (um para cada perfil). Para ativar o modo de emparelhamento do seu perfil preferido, pressione e segure o botão correspondente por 5 segundos. Então, a tecla numérica do teclado se iluminará, para mostrar qual perfil foi ativado.

Botão	Perfil	Status
	Perfil 1	
	Perfil 2	
	Perfil 3	

3. Ative o Bluetooth do seu dispositivo e selecione Razer DeathStalker V2 Pro na lista de dispositivos encontrados. O dispositivo será emparelhado com seu teclado e a conexão será registrada no perfil ativo.

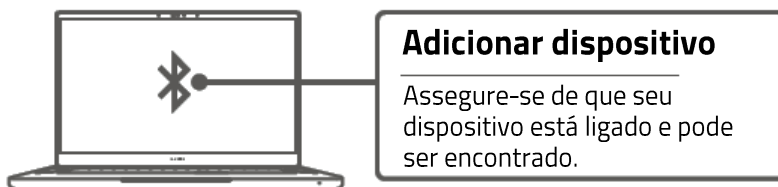

i Ao ser ligado novamente, seu teclado se reconectará com o último dispositivo emparelhado.

Exibindo o perfil ativo

Ao pressionar a tecla FN, os indicadores em LED exibirão qual é o perfil ativo no momento.

Alternando entre os perfis

Para alternar entre os perfis Bluetooth disponíveis no seu teclado, basta pressionar o botão correspondente do perfil no qual seu dispositivo está registrado.

Reconexão Bluetooth

Se seu sistema tiver sido reiniciado, pressione qualquer tecla (exceto FN) do teclado para se reconectar ao último dispositivo emparelhado.

Modo Com Fio

1. Coloque a chave de modo em OFF.

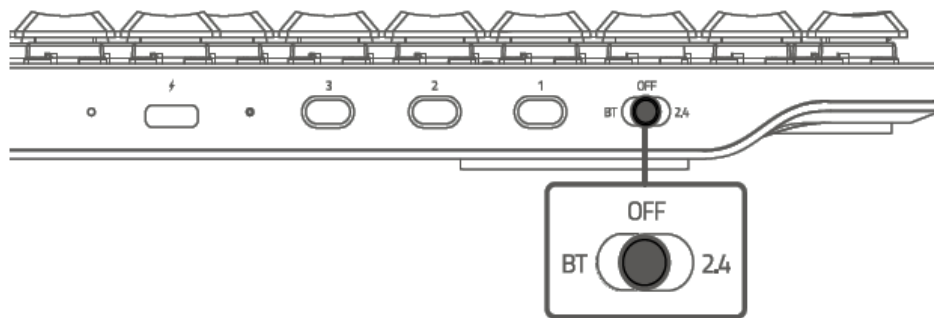

2. Conecte o dispositivo Razer à porta USB do seu computador.

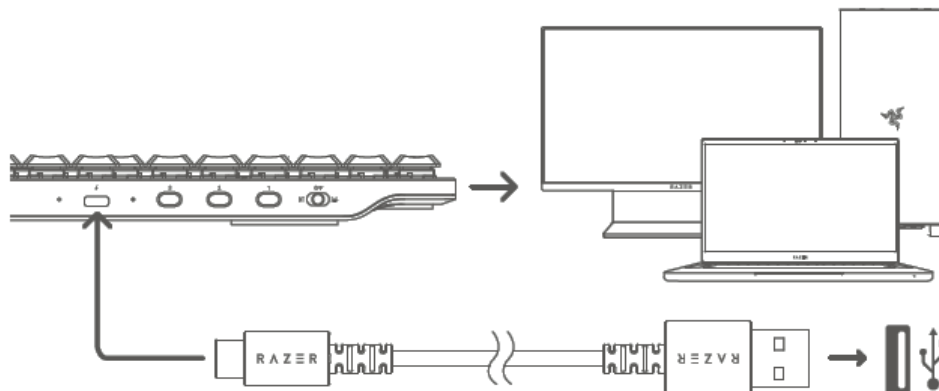

i Instale o Razer Synapse quando solicitado ou baixe o instalador em [razer.com/synapse](https://www.razer.com/synapse).

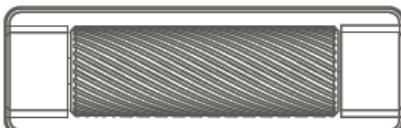

6. USANDO O RAZER DEATHSTALKER V2 PRO

CONTROLES DE MÍDIA

	Pressione uma vez para reproduzir/pausar a faixa atual (▶)
	Pressione duas vezes para saltar para a próxima faixa (▶▶)
	Pressione três vezes para voltar para a faixa anterior (◀◀)
	Role para cima para aumentar o volume (▶)))
	Role para baixo para diminuir o volume (◀))
	Pressione para silenciar/ativar (◻X).

FUNÇÕES DO TECLADO

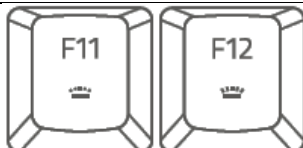
Ao pressionar a tecla modificadora "FN" mais as teclas com duas funções, você ativará suas funções secundárias.

Teclas de função	Descrição dos recursos
	As teclas de controle da retroiluminação permitem diminuir (◡◡◡) ou aumentar (◡◡◡) o brilho dos LEDs do teclado.
	A tecla de suspensão permite suspender todas as atividades do sistema operacional. Essa função permite economizar energia elétrica enquanto o computador estiver ocioso.

GRAVAÇÃO INSTANTÂNEA DE MACRO



Siga estas etapas para criar uma Gravação Instantânea de Macro:

1. Pressione a combinação de teclas para iniciar a gravação.
2. A tecla de Gravação Instantânea de Macro se acenderá para indicar que o dispositivo está pronto para gravar.
3. Digite as teclas que deseja gravar.
4. Pressione a combinação de teclas para interromper a gravação ou a tecla ESC para cancelá-la. A tecla de Gravação Instantânea de Macro começará a piscar para indicar que o dispositivo parou de gravar e está pronto para salvar.
5. Pressione a tecla de Macro na qual deseja salvar sua gravação.

MODO DE JOGO



Para evitar o uso acidental, o Modo de Jogo desativa as funções da tecla Windows e dos atalhos Alt+Tab e Alt+F4. Você pode optar por ativar as funções Alt+Tab e Alt+F4 alterando as configurações do Modo de Jogo no Razer Synapse. A tecla do Modo de Jogo se acenderá quando ele estiver ativo.

EFEITOS CHROMA

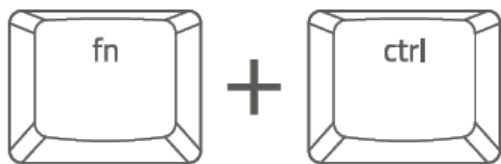

Ao pressionar e segurar a tecla modificadora “FN” com a tecla de controle e pressionar qualquer tecla numérica listada, você alterará a iluminação do teclado. Veja abaixo os efeitos Chroma correspondentes que você obterá com cada tecla numérica.

Atalho	Efeito Chroma	Configurações adicionais
FN + ctrl + 1	Desligar	N/D
FN + ctrl + 2	Estático	Pressione a tecla numérica novamente para percorrer diferentes cores
FN + ctrl + 3	Respiração	Pressione a tecla numérica novamente para percorrer diferentes cores
FN + ctrl + 4	Ciclo de Espectros	N/D
FN + ctrl + 5	Onda	Pressione a tecla numérica novamente para alterar a direção
FN + ctrl + 6	Reativo	Pressione a tecla numérica novamente para percorrer diferentes cores
FN + ctrl + 7	Brilho Estelar	Pressione a tecla numérica novamente para percorrer diferentes cores

Utilize o aplicativo Razer Synapse* para modificar o efeito de iluminação do teclado e até mesmo para personalizar outros recursos disponíveis no teclado.

Saiba mais sobre seu teclado específico para jogos em support.razer.com.

7. CONFIGURANDO O RAZER DEATHSTALKER V2 PRO ATRAVÉS DO RAZER SYNAPSE

i *Isenção de responsabilidade: É necessário estar conectado à internet para a instalação, atualização e recursos baseados na nuvem. Recomenda-se o registro em uma conta Razer ID, mas é opcional. Todos os recursos listados também estão sujeitos a alteração com base na versão atual do software, no(s) dispositivo(s) conectado(s) e/ou nos aplicativos e software suportados.*

GUIA SYNAPSE

A guia Synapse é a guia padrão para quando o Razer Synapse é aberto.

Painel

A subguia Painel é uma visão geral do seu Razer Synapse, onde você pode acessar todos os seus dispositivos, módulos e serviços online Razer.

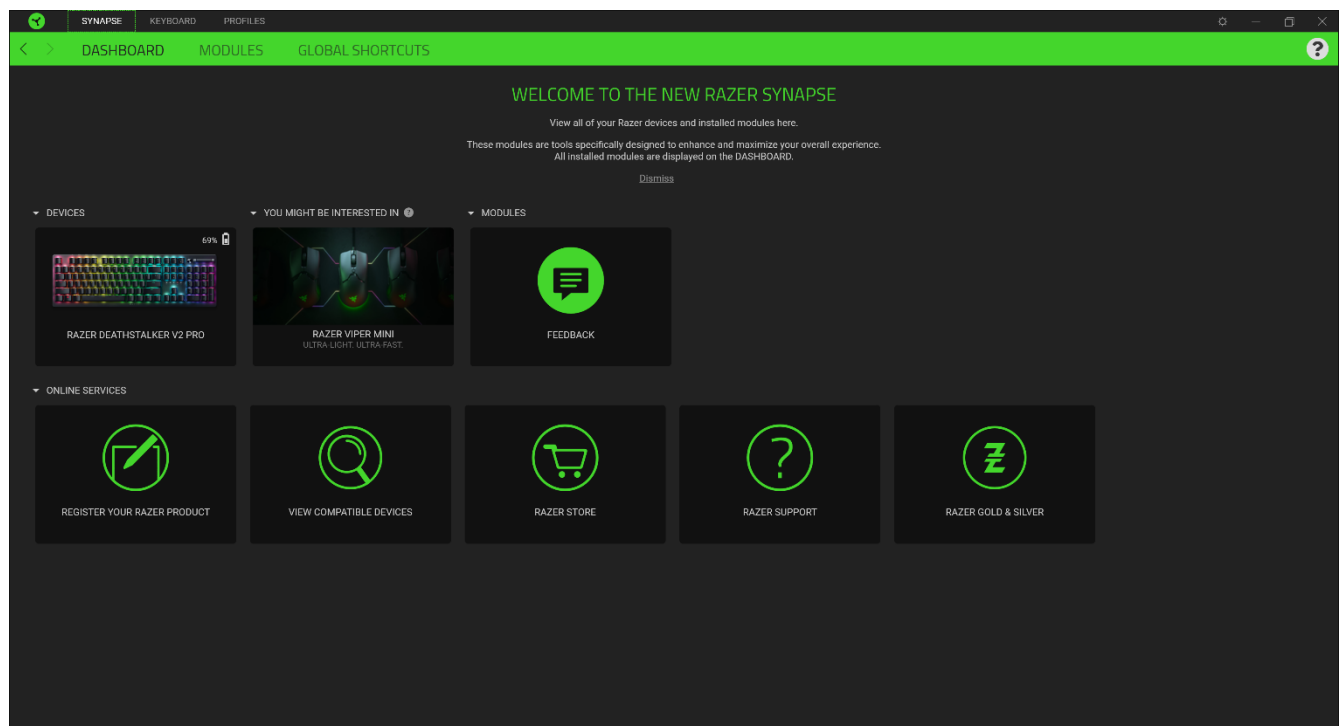

Módulos

A subguia Módulos exibe todos os módulos instalados e disponíveis para download e instalação.

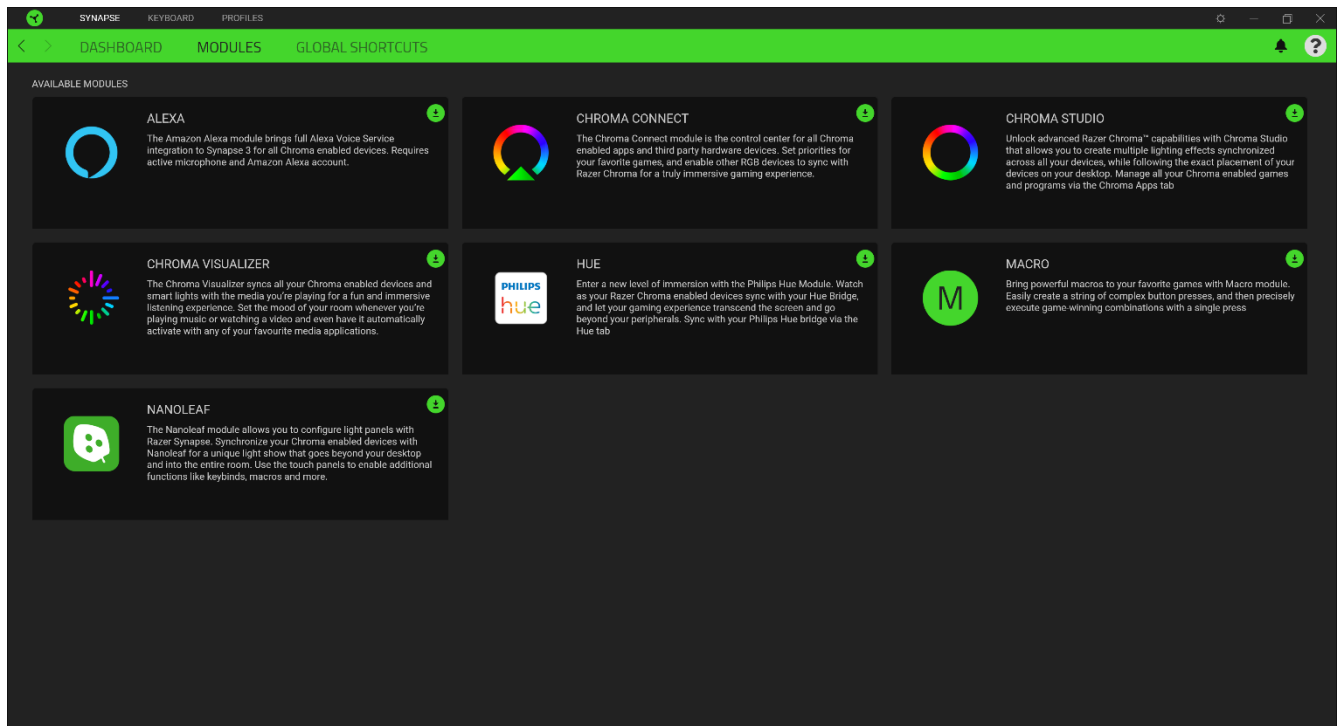

Atalhos globais

Vincule as operações ou as funções do Razer Synapse às combinações de teclas personalizadas do periférico Razer que substituem todas as associações específicas do perfil.

 *Apenas entradas de dispositivos habilitados para Razer Synapse serão reconhecidas.*

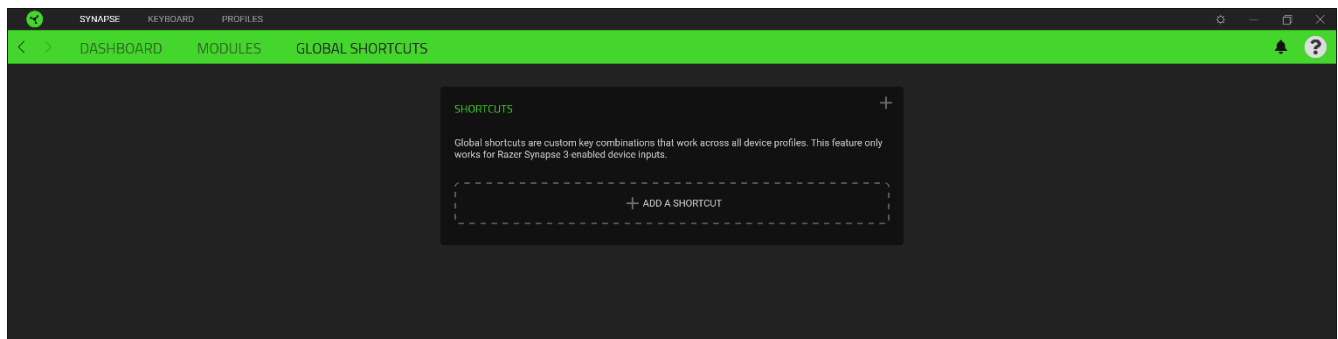

TECLADO

A guia Teclado é a guia principal do seu Razer DeathStalker V2 Pro. Aqui, você pode alterar as configurações do seu dispositivo, como as atribuições de teclas, as configurações do modo de jogo e a iluminação do seu dispositivo. As alterações feitas nesta guia são automaticamente salvas no seu sistema e no armazenamento na nuvem.

Personalizar

A subguia Personalizar serve para modificar as atribuições de teclas do seu teclado e as configurações do modo de jogo.

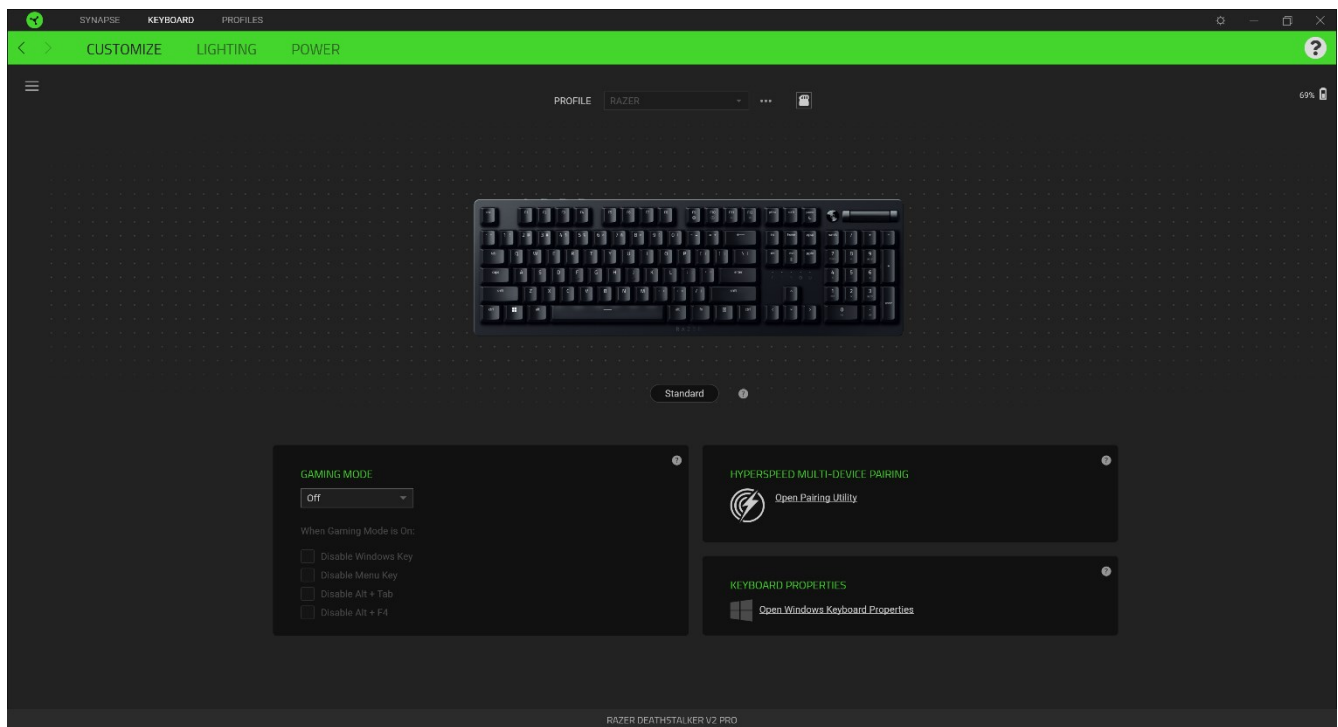

Perfil

Um Perfil é um armazenamento de dados que mantém todas as configurações do seu periférico Razer. Por padrão, o nome do perfil se baseia no nome do seu sistema. Para adicionar, renomear, duplicar ou excluir um perfil, basta pressionar o botão Outros (●●●).

Mode Jeu

Gaming Mode (Mode Jeu) vous permet d'éviter toute manipulation accidentelle. En fonction de vos paramètres, vous pouvez choisir de désactiver la touche Windows, ainsi que les combinaisons Alt + Tab et Alt + F4. Vous pouvez en outre accentuer l'effet antirémanence en activant la fonction Gaming Mode (Mode Jeu).

Hypershift

O modo Hypershift é um conjunto secundário de atribuição de teclas ativado quando a tecla Hypershift é pressionada. Por padrão, o modo Hypershift é atribuído à tecla fn do seu teclado com

suporte para Razer Synapse. No entanto, você também pode escolher qualquer botão do mouse como tecla Hypershift.

Propriedades do teclado

Permite abrir as Propriedades do teclado do Windows onde você pode modificar outras configurações do teclado, como intervalo de repetição, taxa de repetição e taxa de intermitência do cursor, ou visualizar todos os drivers de teclado instalados no seu PC.

Hyperspeed Multi-Device Pairing

Se tiver um dispositivo Razer compatível com conectividade sem fio de 2,4 GHz, você pode fazer um emparelhamento multidispositivo e utilizar o mesmo dongle para ambos os dispositivos. Visite este link para saber mais sobre o emparelhamento multidispositivo: <https://rZR.to/NAV6xO>

Barra Lateral

Ao clicar no botão Barra Lateral (☰), serão exibidas todas as atribuições atuais dos botões do seu Razer DeathStalker V2 Pro.

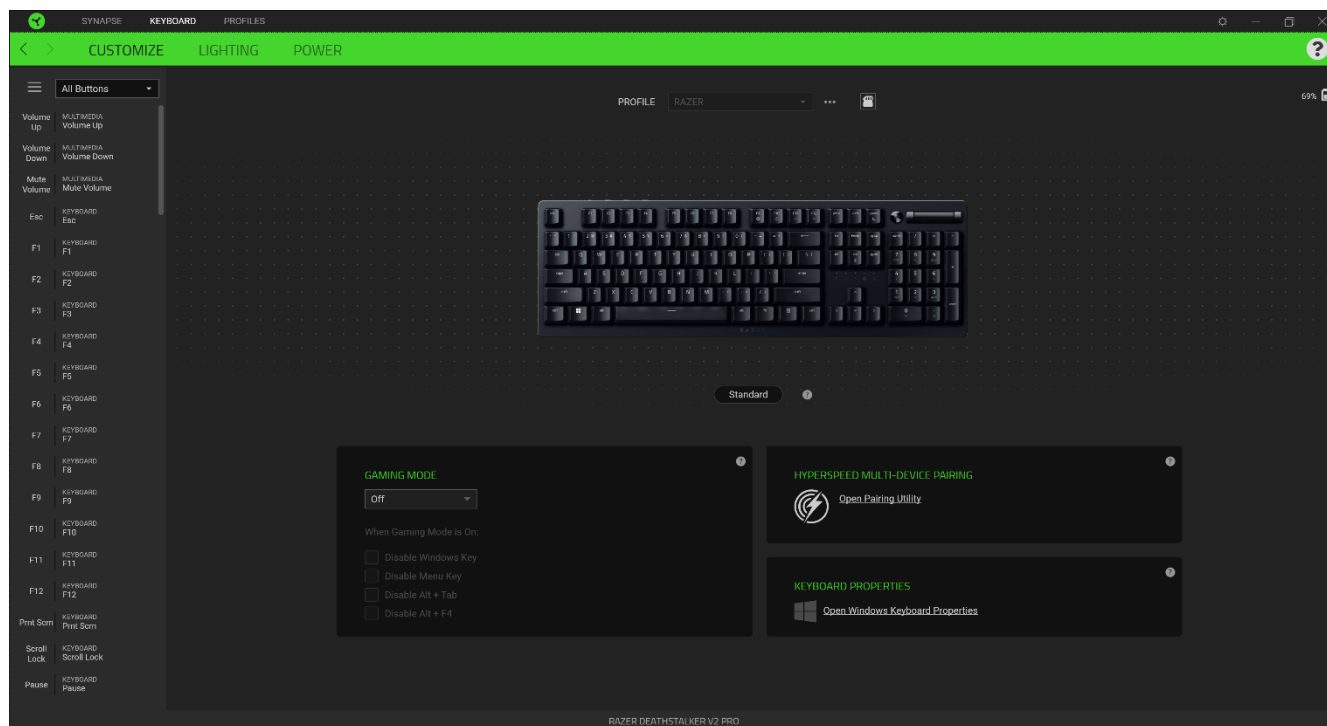

Ou então, você pode pular para uma atribuição específica de botões selecionando-a na guia Personalizar.

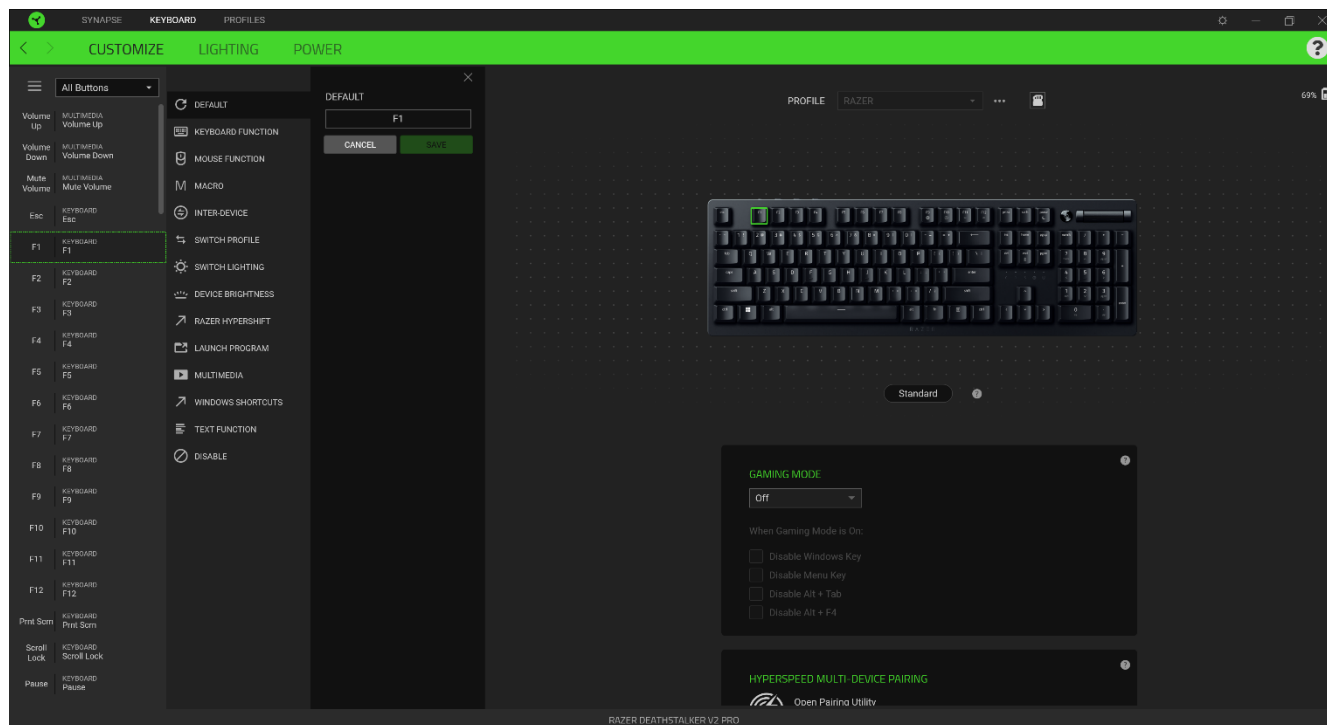

Si seleccionas un asignación de tecla, puedes elegir una de las siguientes funciones:

Predeterminada

Esta opción te permite que el tecla del ratón vuelva a su configuración original.

Función de teclado

Esta opción convierte la asignación de tecla en una función de teclado. . También puedes habilitar el modo Turbo que te permite emular la pulsación repetida de la función de teclado al mantener pulsado el tecla.

Función de ratón

Esta opción sustituye la asignación de tecla actual por otra función de ratón. A continuación, se presenta una lista de las funciones disponibles:

- Clic izquierdo: ejecuta un clic izquierdo de ratón usando el tecla asignado.
- Clic derecho: ejecuta un clic derecho de ratón usando el tecla asignado.
- Clic de desplazamiento: activa la función universal de desplazamiento.
- Doble clic: ejecuta un doble clic izquierdo de ratón usando el tecla asignado.
- Botón de ratón 4: ejecuta un comando de "Ir a página anterior" en la mayoría de navegadores de Internet.
- Botón de ratón 5: ejecuta un comando de "Ir a página siguiente" en la mayoría de navegadores de Internet.
- Desplazamiento hacia arriba: ejecuta un comando de "Desplazamiento hacia arriba" usando el tecla asignado.
- Desplazamiento hacia abajo: ejecuta un comando de "Desplazamiento hacia abajo" usando el tecla asignado.
- Desplazamiento hacia la izquierda: ejecuta un comando de "Desplazamiento hacia la izquierda" usando el tecla asignado.
- Desplazamiento hacia la derecha: ejecuta un comando de "Desplazamiento hacia la derecha" usando el tecla asignado.

También puedes habilitar el modo Turbo en algunas funciones de ratón que te permiten emular la pulsación repetida de la función al mantener pulsado el tecla.

Interdispositivos

A opção Interdispositivos permite alterar a funcionalidade de outros dispositivos habilitados pelo Razer Synapse. Algumas dessas funcionalidades são específicas de cada dispositivo, como usar o seu teclado de jogos Razer para alterar o Estágio de Sensibilidade do seu mouse de jogos Razer.

M Macro

Uma Macro é uma sequência pré-gravada de toques em teclas e pressionamento de botões executada em um tempo precis. Configurando a função da tecla para Macro, você pode, sem dificuldades, executar uma série de comandos diferentes. Esta função apenas ficará visível quando o módulo de Macro estiver instalado.

Alternar Perfil

O recurso Alternar Perfil permite que você altere rapidamente os perfis e carregue um novo conjunto de atribuições de teclas. Sempre que você alternar um perfil, será exibida uma notificação na tela.

Alternar Iluminação

O recurso Alternar Iluminação permite que você alterne facilmente entre todos os efeitos de iluminação avançados. Esta função apenas ficará visível quando o módulo do Chroma Studio estiver instalado.

Razer Hypershift

Ao configurar a tecla para Razer Hypershift, você poderá ativar o modo Hypershift mantendo tal tecla pressionada.

Iniciar Programa

O recurso Iniciar Programa permite que você abra um aplicativo ou um site usando a tecla correspondente. Ao selecionar Iniciar Programa, serão exibidas duas opções que pedem que você localize um aplicativo específico que deseja abrir ou escreva o endereço do site que deseja visitar.

Multimídia

Esta opção permite que você atribua controles de multimídia ao seu dispositivo Razer.

Atalhos do Windows

Esta opção permite que você atribua sua tecla preferida a um comando de atalho do Sistema Operacional Windows. Para mais informações, visite: support.microsoft.com/kb/126449

Função de texto

A Função de Texto permite que você digite um texto pré-redigido apenas tocando em um tecla. Basta escrever o texto que deseja no campo disponível e seu texto será digitado todas as vezes que o botão atribuído for pressionado. Esta função tem suporte Unicode integral e você também pode inserir símbolos especiais do mapa de caracteres.

Desativar

Esta opção torna as teclas escolhidas inutilizáveis. Use a função Desativar se não quiser usar o botão do mouse ou se ele interferir no seu jogo.

Iluminação

A subguia Iluminação permite que você modifique as configurações de iluminação do seu dispositivo Razer.

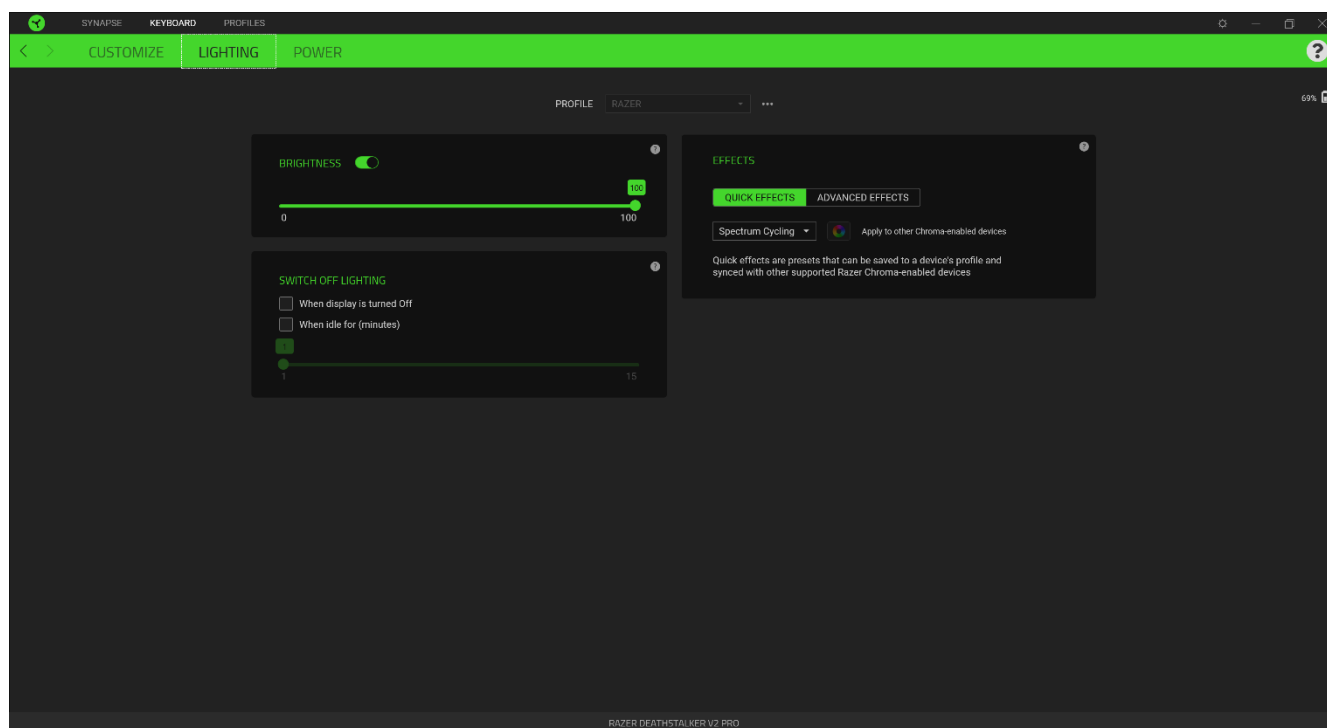

Brilho

Você pode desligar a iluminação do seu dispositivo Razer modificando a opção Brilho, ou aumentar/diminuir a iluminação usando o seletor.

Desligar Iluminação

Esta é uma ferramenta de economia de energia que permite que você desative a iluminação do seu dispositivo como resposta ao desligamento do monitor do seu sistema e/ou desligue-a automaticamente quando o Razer DeathStalker V2 Pro estiver ocioso por um intervalo definido de tempo.

Efeitos Rápidos

Uma série de efeitos rápidos pode ser selecionada e aplicada à iluminação do seu dispositivo, conforme a lista abaixo:

	Nome	Descrição	Como configurar
	Percepção do ambiente	A iluminação refletirá a média de cor da região de tela selecionada	Selecione ou personalize uma região da tela

	Audiômetro	Os LEDs se acenderão com um espectro de cores padrão de acordo com o nível de áudio	Selecione um nível de Aumento de Cor
	Respiração	A iluminação acentua e atenua a(s) cor(es) selecionada(s)	Selecione até 2 cores ou deixe aleatório
	Fogo	Cada tecla se acende em cores quentes para simular o movimento de chamas	Não requer personalização adicional
	Reativo	As teclas se acenderão quando pressionadas. A tecla acesa se apagará após um determinado período de tempo	Selecione o tempo de duração para que a tecla permaneça acesa.
	Propagação	A iluminação acentua e atenua a(s) cor(es) selecionada(s)	Selecione uma cor
	Ciclo de espectro	A iluminação do teclado ficará alternando entre 16,8 milhões de cores indefinidamente	Não requer personalização adicional
	Brilho estelar	Cada tecla será acentuada e atenuada em diferentes momentos, com duração aleatória	Selecione até 2 cores (ou deixe aleatório) e uma duração
	Estático	O teclado permanecerá aceso na cor selecionada	Selecione uma cor
	Onda	A iluminação do teclado se deslocará na direção selecionada	Selecione "esquerda para direita" ou "direita para esquerda" como direção da onda
	Roda	A iluminação rodará na direção selecionada	Selecione o sentido horário ou anti-horário da roda

Se tiver outros dispositivos compatíveis habilitados para o Razer Chroma, você pode sincronizar seus efeitos rápidos com o dispositivo Razer clicando no botão Sincronização do Chroma ().

 *Somente dispositivos compatíveis com o efeito de iluminação selecionado serão sincronizados.*

Efeitos Avançados

A opção Efeitos Avançados permite que você escolha um Efeito Chroma para utilizar no seu periférico habilitado para Razer Chroma. Para começar a criar seu próprio efeito Chroma, basta pressionar o botão Chroma Studio (). [Clique aqui para saber mais sobre o Chroma Studio](#)

Alimentação

A guia Alimentação permite que você gerencie o consumo de energia de seu dispositivo quando este estiver utilizando a bateria.

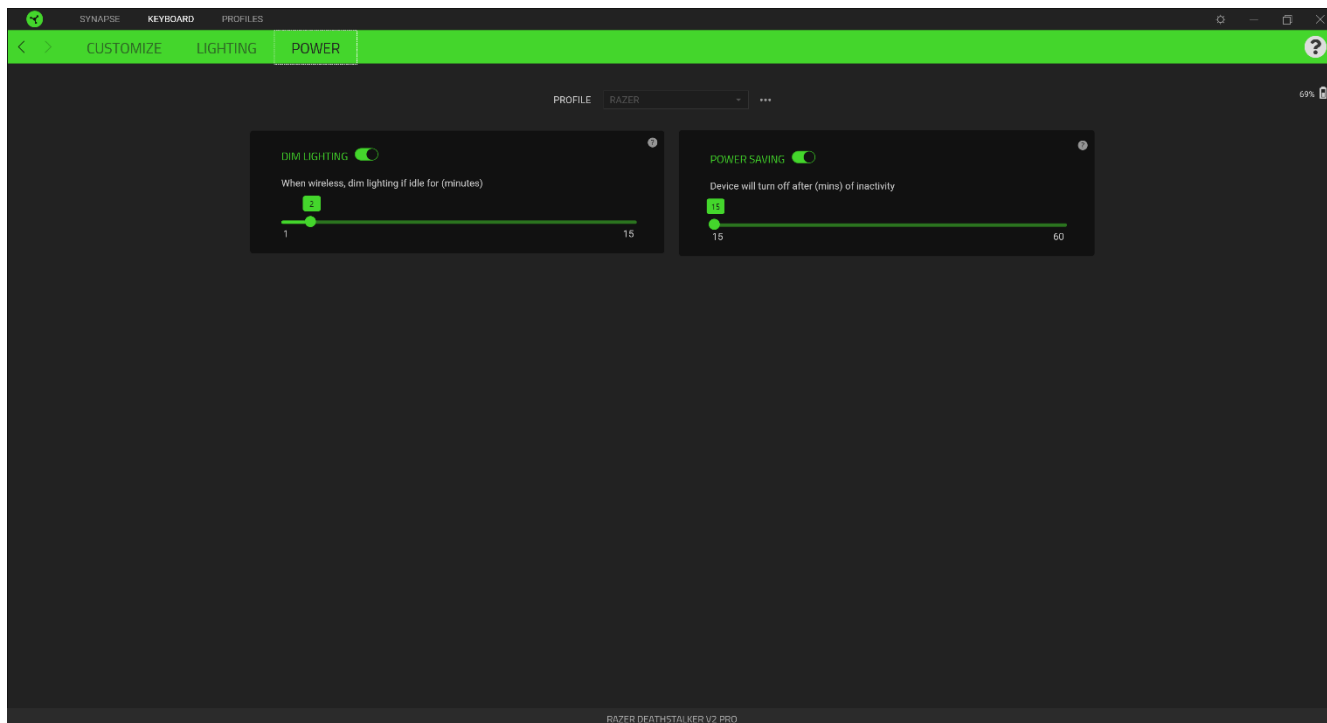

Atenuação da iluminação

Define por quanto tempo o dispositivo deve estar ocioso antes de atenuar a luminosidade.

Economia energia

Ajusta o dispositivo para entrar no modo de suspensão quando estiver ocioso por um determinado intervalo de tempo.

GUIA PERFIS

A guia Perfis é um modo conveniente de gerenciar todos os seus perfis e vinculá-los aos seus jogos e aplicativos.

Dispositivos

Visualize qual dispositivo Razer está usando um perfil específico com a subguia Dispositivos.

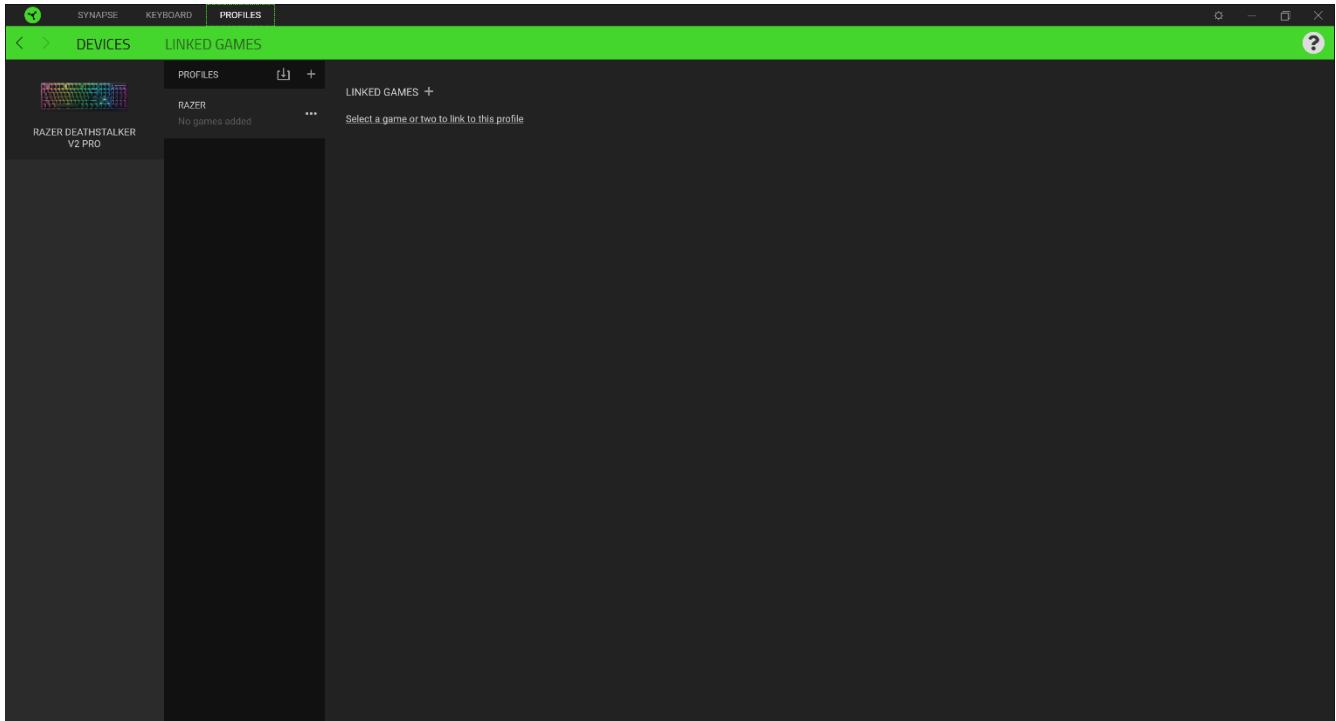

Para criar um novo perfil no dispositivo selecionado, basta clicar no botão adicionar (+). Para renomear, duplicar ou excluir um perfil, basta pressionar o botão Outros (●●●). Cada perfil pode ser configurado para ser automaticamente ativado quando você executar um aplicativo usando a opção Conectar Jogos.

Jogos Conectados

A subguia Jogos Conectados lhe dá a flexibilidade de adicionar jogos, visualizar periféricos vinculados a jogos ou procurar jogos adicionados. Você também pode organizar os jogos em ordem alfabética, a partir do último jogo utilizado ou a partir do mais jogado. Os jogos adicionados estarão listados aqui mesmo se não estiverem vinculados a um dispositivo Razer.

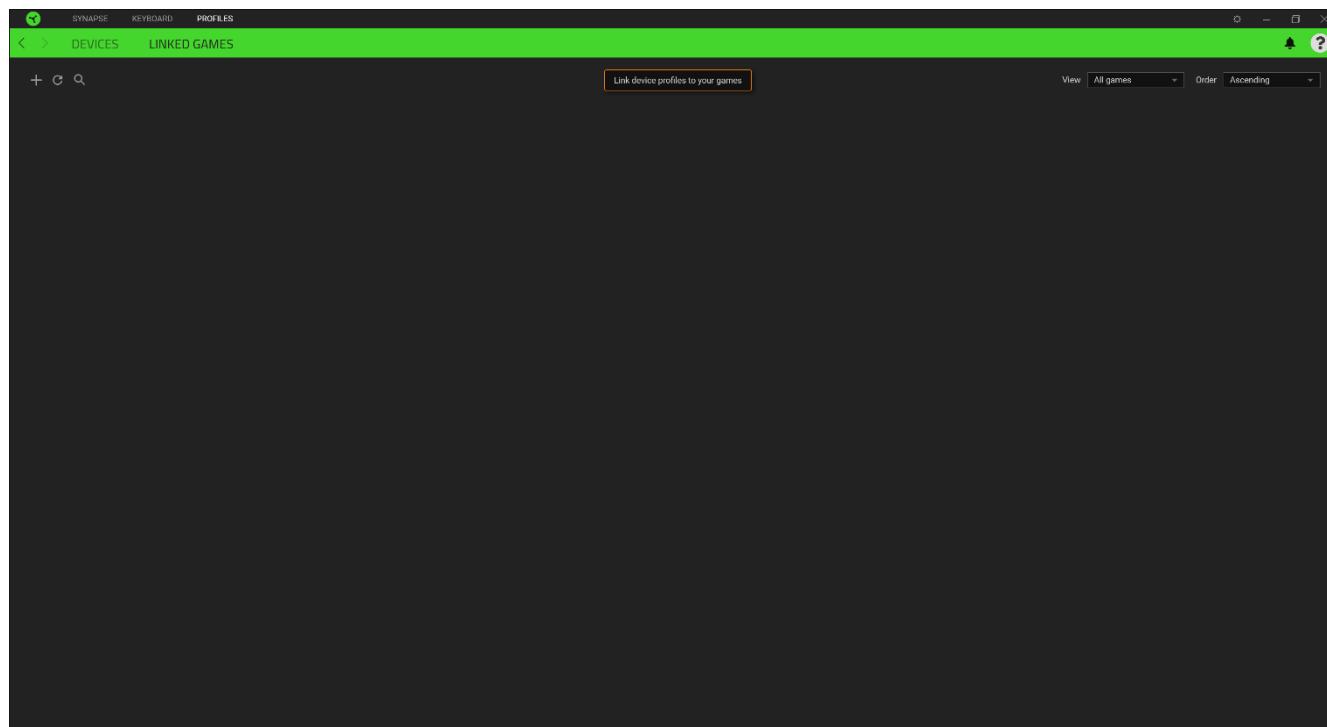

Para vincular jogos a dispositivos Razer conectados, basta clicar em qualquer jogo da lista e, em seguida, clicar em Selecionar um dispositivo e seu perfil para abrir automaticamente durante o jogo para selecionar o dispositivo Razer com o qual será vinculado. Uma vez vinculado, você pode clicar no botão Outros (●●●) do dispositivo correspondente para selecionar um perfil específico.

JANELA CONFIGURAÇÕES

A janela Configurações, acessível ao clicar no botão () do Razer Synapse, permite configurar o comportamento de inicialização e o idioma de exibição do Razer Synapse, visualizar os guias principais de cada dispositivo Razer conectado ou executar a restauração das configurações de fábrica em qualquer dispositivo Razer conectado.

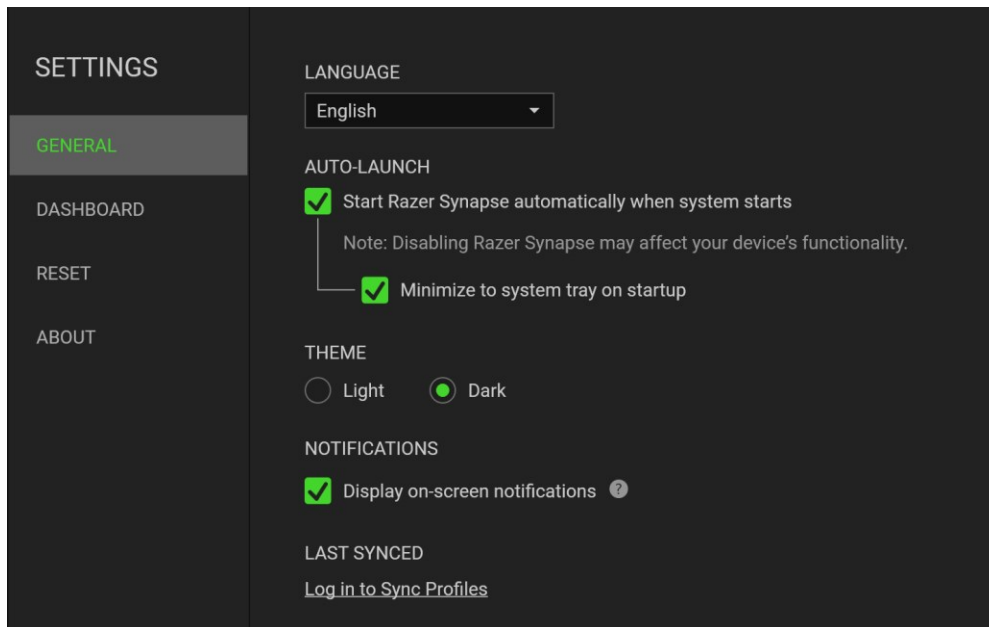

Guia Geral

A guia Geral, que é a guia inicial da janela Configurações, permite que você altere o idioma de exibição do software, o comportamento de inicialização e o tema de exibição, ou visualize o guia principal de todos os dispositivos Razer conectados. Você também pode sincronizar manualmente seus perfis com a nuvem () ou visualizar o guia principal de todos os dispositivos Razer conectados e módulos instalados.

Guia Restaurar

A guia Restaurar permite que você execute a restauração das configurações de fábrica em qualquer dispositivo Razer conectado e/ou a restauração dos tutoriais do Razer Synapse para se familiarizar novamente com os novos recursos do Razer Synapse na próxima vez que o abrir.

 *Ao restaurar um dispositivo Razer, todos os perfis do dispositivo selecionado e da sua memória integrada (se presente) serão apagados.*

Guia Sobre

A guia Sobre exibe informações resumidas sobre o software e sua declaração de direitos autorais, e fornece também links relevantes para os termos de uso. Você também pode usar esta guia para verificar atualizações de software ou como um acesso rápido às comunidades sociais Razer.

8. SAFETY AND MAINTENANCE

DIRETRIZES SOBRE SEGURANÇA

Para atingir segurança máxima durante o uso do Razer DeathStalker V2 Pro, sugerimos que você adote as seguintes diretrizes:

Caso tenha problema ao usar o dispositivo adequadamente e a solução de problemas não for suficiente para resolvê-lo, desconecte o dispositivo e entre em contato com a linha direta da Razer ou vá até o site support.razer.com para obter suporte. Nunca tente consertar o dispositivo sozinho.

Não desmonte o dispositivo (isso invalida a garantia) e não tente consertá-lo por conta própria ou usá-lo em situações de carregamento anormal de corrente.

Mantenha o dispositivo longe de líquidos e da umidade. Opere o dispositivo somente em temperaturas entre 0°C (32°F) e 40°C (104°F). Se a temperatura exceder esse intervalo, desligue e desconecte o dispositivo para que a temperatura se estabilize e volte a um nível operacional adequado.

CONFORTO

Pesquisas mostram que longos períodos de movimento repetitivo, posição inadequada de periféricos de computador, postura incorreta e maus hábitos podem estar associados ao desconforto físico e à lesão de nervos, tendões e músculos. Seguem abaixo algumas diretrizes para evitar lesões e garantir o conforto ideal ao usar o Razer DeathStalker V2 Pro.

1. Coloque o teclado e o monitor diretamente à sua frente com o mouse próximo a eles. Coloque os cotovelos próximos às laterais do seu corpo, não muito longe e o mouse a uma distância de fácil alcance.
2. Ajuste a altura da cadeira e da mesa para que o teclado e o mouse fiquem na altura ou abaixo da altura do cotovelo.
3. Mantenha os pés apoiados, a postura ereta e os ombros relaxados.
4. Durante o jogo, relaxe o pulso e mantenha-o reto. Se você realiza as mesmas tarefas manuais repetidamente, tente não curvar, estender ou torcer as mãos por longos períodos.
5. Não apoie os pulsos em superfícies rígidas por muito tempo.
6. Use um apoio para descansar os pulsos enquanto estiver jogando.
7. Personalize os botões no mouse para ajustá-los ao seu estilo de jogo e evitar movimentos repetitivos ou desajeitados.

8. Não sente na mesma posição o dia inteiro. Levante-se, afaste-se de sua mesa e faça exercícios para alongar braços, ombro, pescoço e pernas.

Se você sentir algum desconforto físico durante o uso do teclado, como dor, torpor ou formigamento nas mãos, pulsos, cotovelos, ombros, pescoço ou costas, consulte um médico imediatamente.

MANUTENÇÃO E USO

O Razer DeathStalker V2 Pro exige pouquíssima manutenção para ser conservado em ótimo estado de funcionamento. Depois de um mês, recomendamos que você desconecte o dispositivo e o limpe com um pano seco ou haste flexível com um pouco de água morna. Não use sabão ou qualquer produto de limpeza pesada.

9. INFORMAÇÕES LEGAIS

INFORMAÇÕES DE DIREITOS AUTORAIS E PROPRIEDADE

©2025 Razer Inc. Todos os direitos reservados. Razer, "For Gamers. By Gamers.", logotipo "Razer Chroma", logotipo Razer, o logotipo da cobra de três cabeças e o logotipo Razer são marcas comerciais ou marcas comerciais registradas da Razer Inc. e/ou de empresas afiliadas nos Estados Unidos ou em outros países. Todas as outras marcas registradas pertencem a seus respectivos proprietários, e outros nomes de empresas e de produtos mencionados neste guia podem ser marcas registradas de suas respectivas empresas.

Windows and the Windows logo are trademarks of the Microsoft group of companies.

A Razer Inc. (doravante nesta denominada a "Razer") pode ter direitos autorais, marcas comerciais, segredos comerciais, patentes, pedidos de registro de patente ou outros direitos de propriedade (registrados ou não) no concernente ao produto neste Guia Principal. O fornecimento deste Guia Principal não dá a você uma licença para (quaisquer) tais patentes, marcas registradas, direitos autorais ou outros direitos de propriedade intelectual. O Razer DeathStalker V2 Pro (doravante nesta denominado o "Produto") pode ser diferente das imagens na caixa ou de outro modo. A Razer não assume qualquer responsabilidade por tais diferenças ou por quaisquer eventuais erros. As informações na presente estão sujeitas a alterações sem aviso prévio.

GARANTIA LIMITADA DO PRODUTO

Para conferir os termos atuais da Garantia Limitada do Produto, acesse razer.com/warranty.

LIMITAÇÃO DE RESPONSABILIDADE

Sob nenhuma circunstância a Razer será responsável por quaisquer lucros cessantes, perda de informações ou de dados, danos especiais, incidentais, indiretos, compensatórios, consequenciais ou acidentais oriundos de qualquer forma da distribuição, venda, revenda, uso ou incapacidade de uso do Produto. Sob nenhuma circunstância a responsabilidade da Razer ultrapassará o valor de compra do Produto no varejo

DISPOSIÇÕES GERAIS

Os termos da presente serão regidos e interpretados segundo a legislação do foro no qual o Produto foi adquirido. Se qualquer termo neste manual for considerado inválido ou inexecutável, tal termo (enquanto inválido ou inexecutável) será considerado sem nulo, sem efeito e excluído sem

invalidar quaisquer termos remanescentes. A Razer reserva-se o direito de emendar qualquer termo a qualquer momento e sem aviso prévio.