



RAZER DEATHSTALKER V2 PRO

GUÍA PRINCIPAL

Te presentamos el **Razer DeathStalker V2 Pro**, un teclado óptico inalámbrico ultrafino optimizado para ofrecer un rendimiento y una durabilidad excelentes. Con Razer HyperSpeed Wireless y nuevos switches de perfil bajo que facilitan un juego ultrasensible en una carcasa duradera y ultrafina que garantiza un uso ergonómico y prolongado.

ÍNDICE

1. CONTENIDO	3
2. REQUISITOS.....	5
3. TE PROPORCIONAMOS COBERTURA.....	5
4. ESPECIFICACIONES TÉCNICAS	6
5. INSTALACIÓN DEL RAZER DEATHSTALKER V2 PRO	7
6. USO DE TU RAZER DEATHSTALKER V2 PRO	11
7. CONFIGURACIÓN DE RAZER DEATHSTALKER V2 PRO MEDIANTE RAZER SYNAPSE	14
8. SEGURIDAD Y MANTENIMIENTO	29
9. ASPECTOS LEGALES.....	31

1. CONTENIDO

- Razer DeathStalker V2 Pro

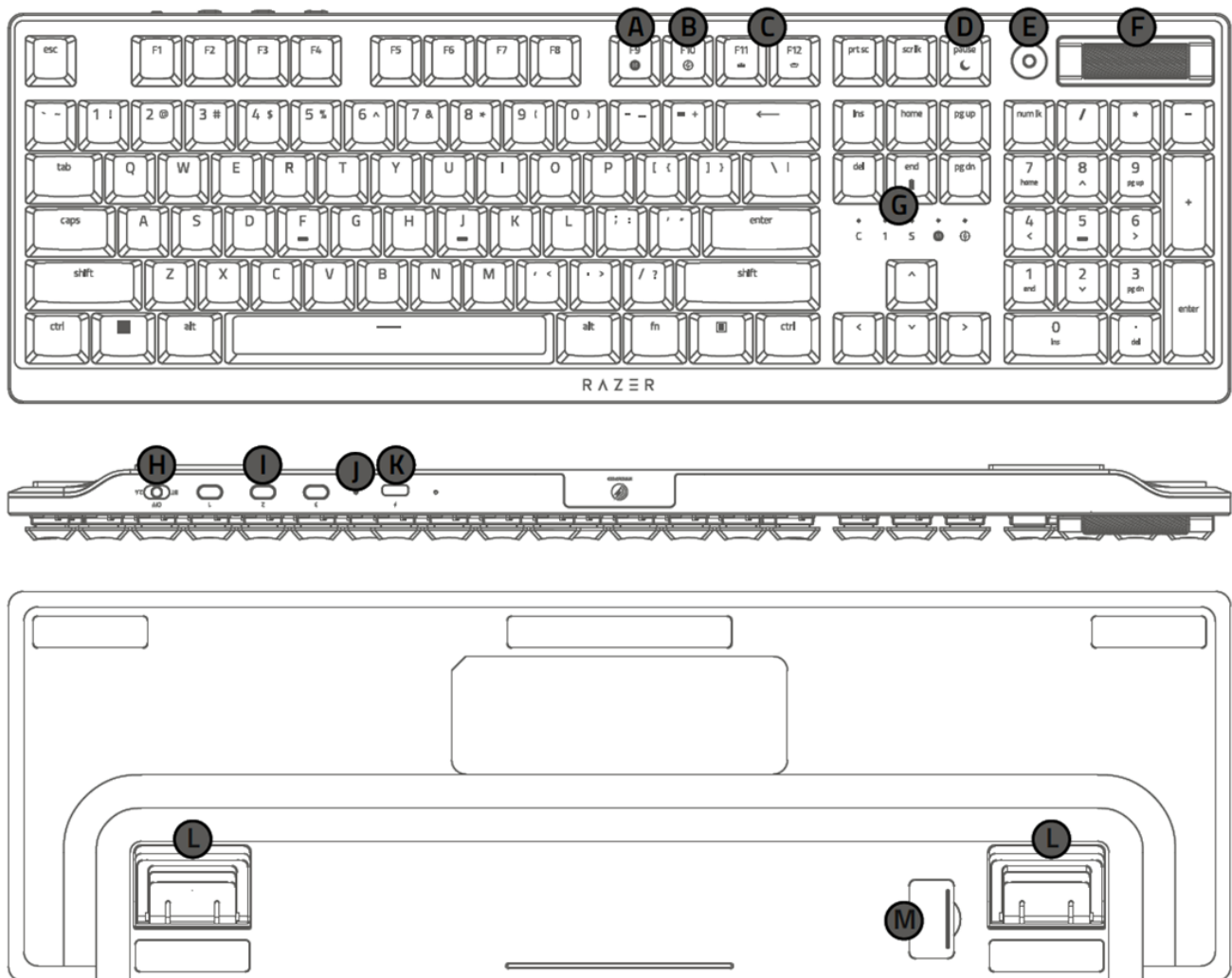

- A.** Tecla de grabación de macros sobre la marcha
- B.** Tecla de modo Juego
- C.** Teclas de control de la retroiluminación
- D.** Tecla de modo Sueño
- E.** Botón de control multimedia
- F.** Rueda de control de volumen
- G.** Indicadores LED
- H.** Interruptor de modos
 - 2,4 Ghz
 - Desactivado (con cable)
 - Bluetooth
- I.** Botones de perfil Bluetooth
- J.** Indicador de encendido
- K.** Puerto tipo C
- L.** Soporte
- M.** Compartimento de dongle magnético

- Dongle USB inalámbrico de 2,4 GHz

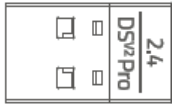

- Cable de tipo A a tipo C

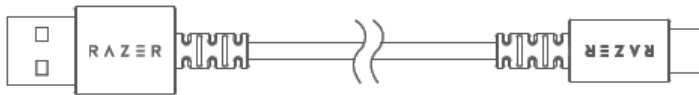

- Alargador USB inalámbrico



- Guía de información importante del producto

2. REQUISITOS

REQUISITOS DEL PRODUCTO

- PC con un puerto USB libre o conectividad Bluetooth 4.0

REQUISITOS DE RAZER SYNAPSE

- Windows® 10 de 64 bits (o posterior)
- Conexión a Internet para la instalación del software

3. TE PROPORCIONAMOS COBERTURA

Tienes un dispositivo increíble entre manos con garantía limitada de 2 años incluida. Ahora, exprime al máximo todo su potencial y consigue ventajas exclusivas de Razer al registrarlo en razerid.razer.com

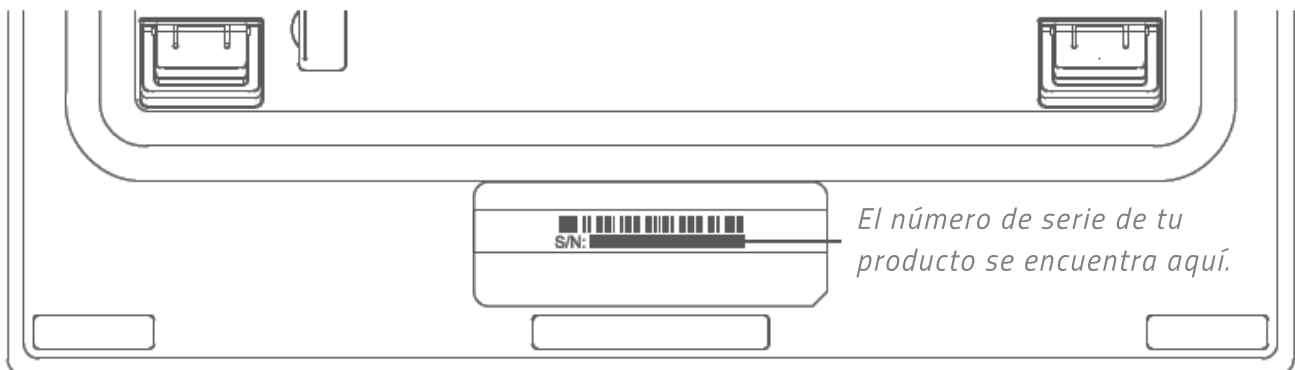

¿Tienes alguna pregunta? Pregúntale al equipo de asistencia de Razer en support.razer.com

4. ESPECIFICACIONES TÉCNICAS

CARACTERÍSTICAS

- Switches ópticos de perfil bajo Razer™
- Vida útil de 70 millones de pulsaciones
- Tecnología Razer™ HyperSpeed Wireless
- Compatibilidad con varios dispositivos Razer™ HyperSpeed
- Conexión mediante Razer™ HyperSpeed Wireless (2,4 GHz), Bluetooth o tipo C
- Botón multimedia multifunción y rueda multimedia
- Teclas de ABS con recubrimiento ultraduradero
- Retroiluminación personalizable Razer Chroma™ RGB con 16,8 millones de opciones de color
- Compatible con Razer Synapse
- Memoria híbrida integrada y almacenamiento en la nube de hasta 5 perfiles
- Teclas totalmente programables con grabación simultánea de macros
- Reconocimiento de teclas simultáneo
- Opción de modo de juego
- Cable tipo C de fibra trenzada extraíble
- Carcasa superior de aleación de aluminio 5052

5. INSTALACIÓN DEL RAZER DEATHSTALKER V2 PRO

1. Conecta tu teclado a un puerto USB encendido utilizando el cable de tipo C a tipo A para cargar tu teclado. El indicador de encendido cambiará a verde fijo cuando el teclado esté totalmente cargado.

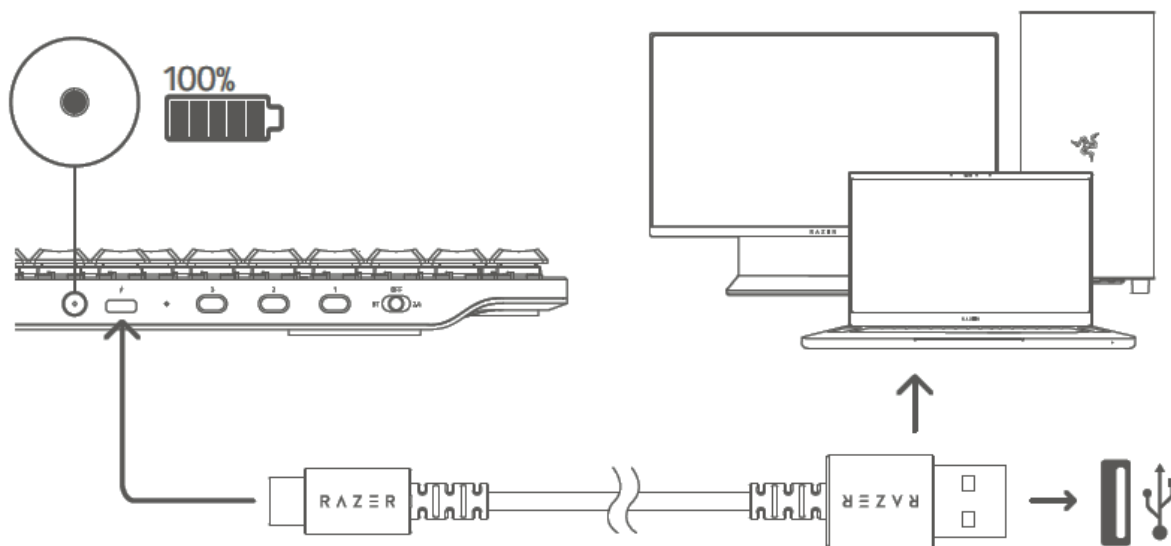

i Para obtener los mejores resultados, carga totalmente tu teclado antes de usarlo por primera vez. Se tarda aproximadamente 2 horas en cargar por completo tu teclado. Puedes seguir utilizando el teclado mientras está conectado.

Cuando tu teclado no esté cargándose, pulsa FN + Fin para activar el indicador de encendido y que muestre brevemente el estado de la batería.

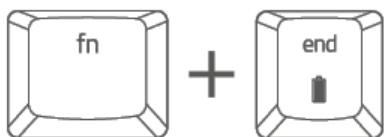

COLOR	ESTADO
Rojo	Crítica
Naranja	Muy baja
Amarillo	Baja
Verde	Cargada

2. Configura el interruptor de modo en tu modo preferido.

Modo 2,4 GHz

1. Coloca el interruptor de modo en 2,4.

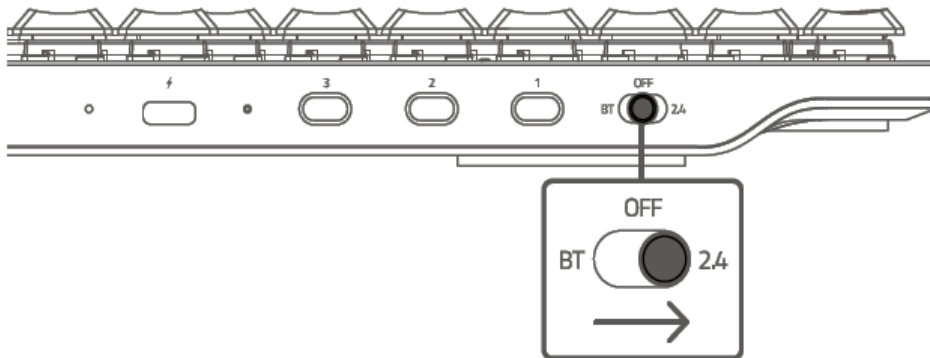

2. Desconecta el dongle USB inalámbrico de 2,4 GHz del compartimento magnético del dongle y conéctalo a tu ordenador.

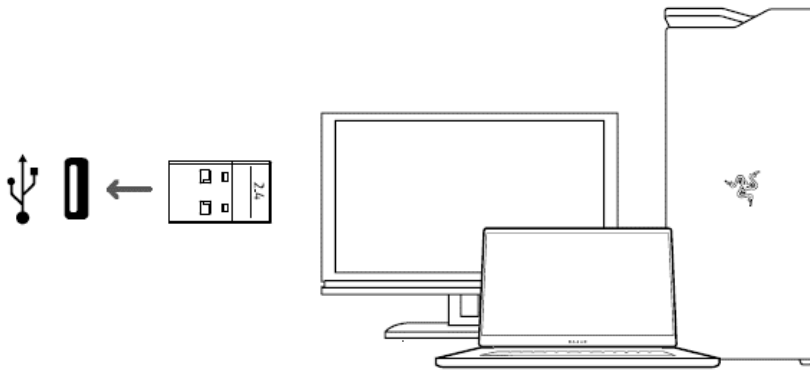

Si la señal de tu dongle USB inalámbrico de 2,4 GHz es débil, intermitente o fuera del rango, utiliza el alargador USB inalámbrico y el cable de tipo A a tipo C para aumentar su alcance.

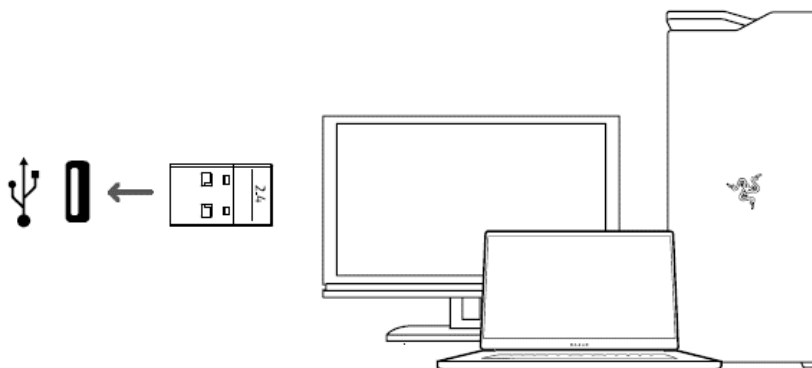





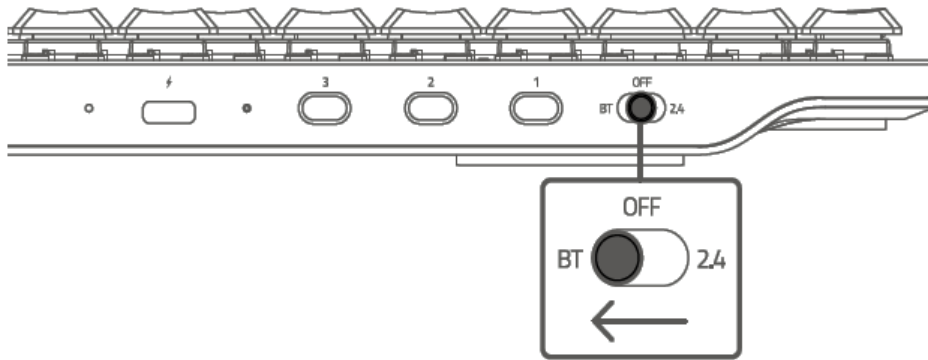

i Si tienes un dispositivo Razer compatible con conectividad inalámbrica de 2,4 GHz, puedes sincronizar varios dispositivos y utilizar el mismo dongle para ambos. Visita este enlace para consultar más información sobre la sincronización multidispositivo: <https://rZR.to/NAV6xO>

Modo BT

1. Coloca el interruptor de modo en BT.



2. Se pueden sincronizar y registrar hasta 3 dispositivos Bluetooth en tu teclado (uno por cada perfil). Para activar el modo de sincronización de tu perfil preferido, mantén pulsado su botón correspondiente durante 5 segundos. La tecla numérica del teclado se iluminará para mostrar el perfil que se ha activado.

Botón	Perfil	Estado
	Perfil 1	
	Perfil 2	
	Perfil 3	

3. Habilita el Bluetooth en tu dispositivo y selecciona Razer DeathStalker V2 Pro en la lista de dispositivos encontrados. El dispositivo se sincronizará con tu teclado y la conexión se registrará en el perfil activo.

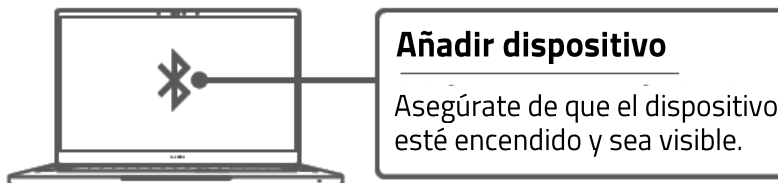

i El teclado se volverá a conectar al último dispositivo sincronizado después de encenderlo.

Visualización del perfil activo

Los indicadores LED mostrarán qué perfil se encuentra activo en ese momento mientras se mantenga pulsada la tecla FN.

Cambiar de perfil

Para alternar entre los perfiles Bluetooth disponibles en el teclado, solo tienes que pulsar el botón correspondiente del perfil al que esté registrado tu dispositivo.

Volver a conectar el Bluetooth

Si se reinicia el sistema, pulsa cualquier tecla (salvo FN) del teclado para volver a conectarlo al último dispositivo sincronizado.

Modo Con Cable

1. Coloca el interruptor de modo en APAGADO.

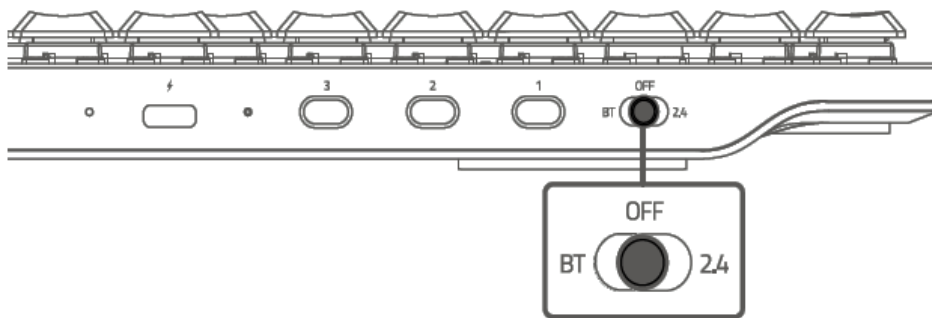

2. Conecta el dispositivo Razer al puerto USB de tu equipo.

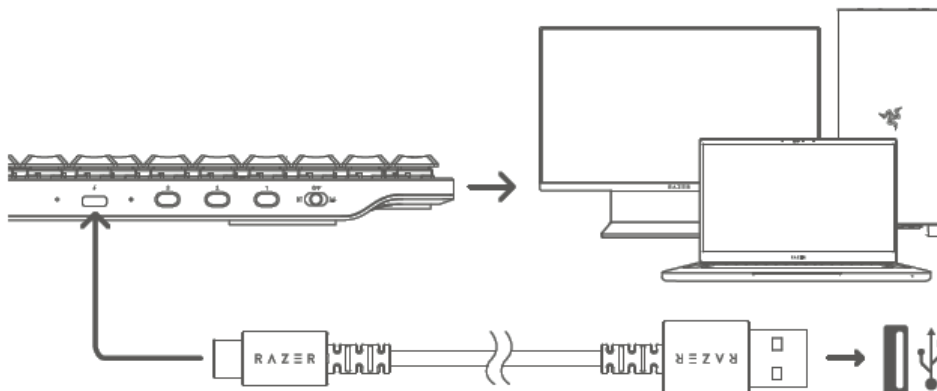

Instala Razer Synapse cuando recibas la notificación o descarga el instalador en razer.com/synapse.

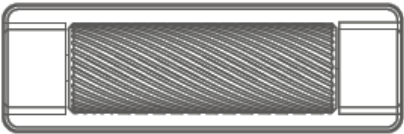

6. USO DE TU RAZER DEATHSTALKER V2 PRO

CONTROLES MULTIMEDIA

	Pulsa una vez para reproducir/pausar la pista actual (▶)
	Pulsa dos veces para pasar a la pista siguiente (▶▶)
	Pulsa tres veces para volver a la pista anterior (◀◀)
	Gira hacia arriba para subir el volumen (▶))
	Gira hacia abajo para bajar el volumen (▶)
	Pulsa para silenciar/desactivar silencio (▶X).

FUNCIONES DE TECLADO

Al pulsar la tecla modificadora "FN" junto a una de las teclas que tienen dos funciones, se activará la función secundaria de esa tecla.

Teclas de función	Descripción de características
	Las teclas de control de la retroiluminación permiten reducir (◡◡◡) o aumentar (◡◡◡) el brillo de los LED del teclado.
	La tecla de reposo te permite suspender todas las actividades operativas del sistema. Esta función te permite ahorrar electricidad mientras el ordenador está inactivo.

GRABACIÓN DE MACROS SOBRE LA MARCHA



Sigue estos pasos para crear una grabación de macros OTF (sobre la marcha):

1. Pulsa la combinación de teclas para comenzar la grabación.
2. La tecla de grabación de macros OTF (sobre la marcha) se iluminará para indicar que el dispositivo está listo para grabar.
3. Pulsa las teclas que quieras grabar.
4. Pulsa la combinación de teclas para detener la grabación o la tecla ESC para cancelarla. La tecla de grabación de macros sobre la marcha comenzará a parpadear para indicar que el dispositivo ha dejado de grabar y está listo para guardar.
5. Pulsa la tecla Macro en la que quieras guardar la grabación.

MODO DE JUEGO



El modo de juego desactiva las funciones de la tecla Windows, Alt + Tab y Alt + F4 para evitar usarlas por accidente. Puedes optar por desactivar las funciones de Alt + Tab y Alt + F4 cambiando los ajustes del modo de juego en Razer Synapse. La tecla de modo de juego se iluminará cuando esté activo.

EFFECTOS CHROMA

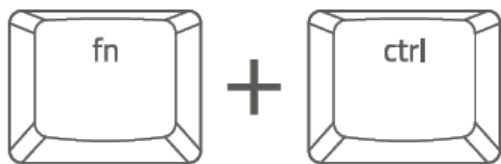

Al mantener pulsadas las teclas "FN" y "Control" y pulsar cualquiera de las teclas numéricas indicadas, se cambiará la iluminación del teclado. A continuación se muestran los efectos Chroma correspondientes a cada tecla numérica.

Tecla rápida	Efecto Chroma	Ajustes adicionales
FN + Ctrl + 1	Apagado	N/D
FN + Ctrl + 2	Estático	Pulsa de nuevo la tecla numérica para ir alternando los diferentes colores.
FN + Ctrl + 3	Respiración	Pulsa de nuevo la tecla numérica para ir alternando los diferentes colores.
FN + Ctrl + 4	Rotación de espectro	N/D
FN + Ctrl + 5	Onda	Pulsa de nuevo la tecla numérica para cambiar la dirección.
FN + Ctrl + 6	Reactivo	Pulsa de nuevo la tecla numérica para ir alternando los diferentes colores.
FN + Ctrl + 7	Luz estelar	Pulsa de nuevo la tecla numérica para ir alternando los diferentes colores.

Utiliza la aplicación Razer Synapse* para cambiar los efectos de iluminación de tu teclado e incluso personalizar otras funciones disponibles en tu teclado.

Más información sobre tu teclado para juegos en support.razer.com.

7. CONFIGURACIÓN DE RAZER DEATHSTALKER V2 PRO MEDIANTE RAZER SYNAPSE

i *Exención de responsabilidad: Es necesaria una conexión a Internet para la instalación, las actualizaciones y las prestaciones basadas en la nube. Te recomendamos registrarte para obtener un Razer ID, pero es opcional. Todas las características mencionadas están sujetas a modificaciones en función de la versión actual del software, los dispositivos conectados y las aplicaciones o software compatibles.*

PESTAÑA SYNAPSE

La pestaña Synapse es la pestaña predeterminada cuando se inicia por primera vez Razer Synapse.

Panel

La subficha Panel es una visión general de Razer Synapse desde donde puedes acceder a todos tus dispositivos, módulos y servicios en línea de Razer.

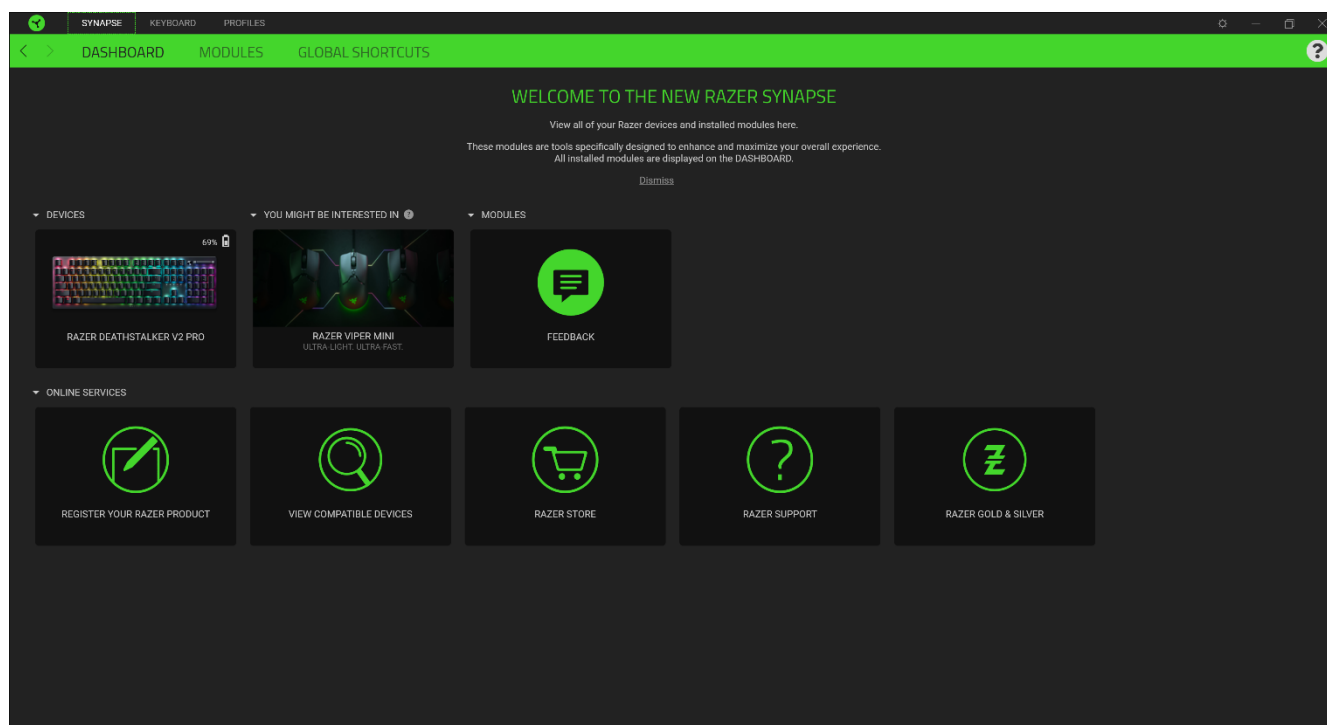

Modules

Le sous-onglet Modules affiche tous les modules installés et disponibles pour l'installation.

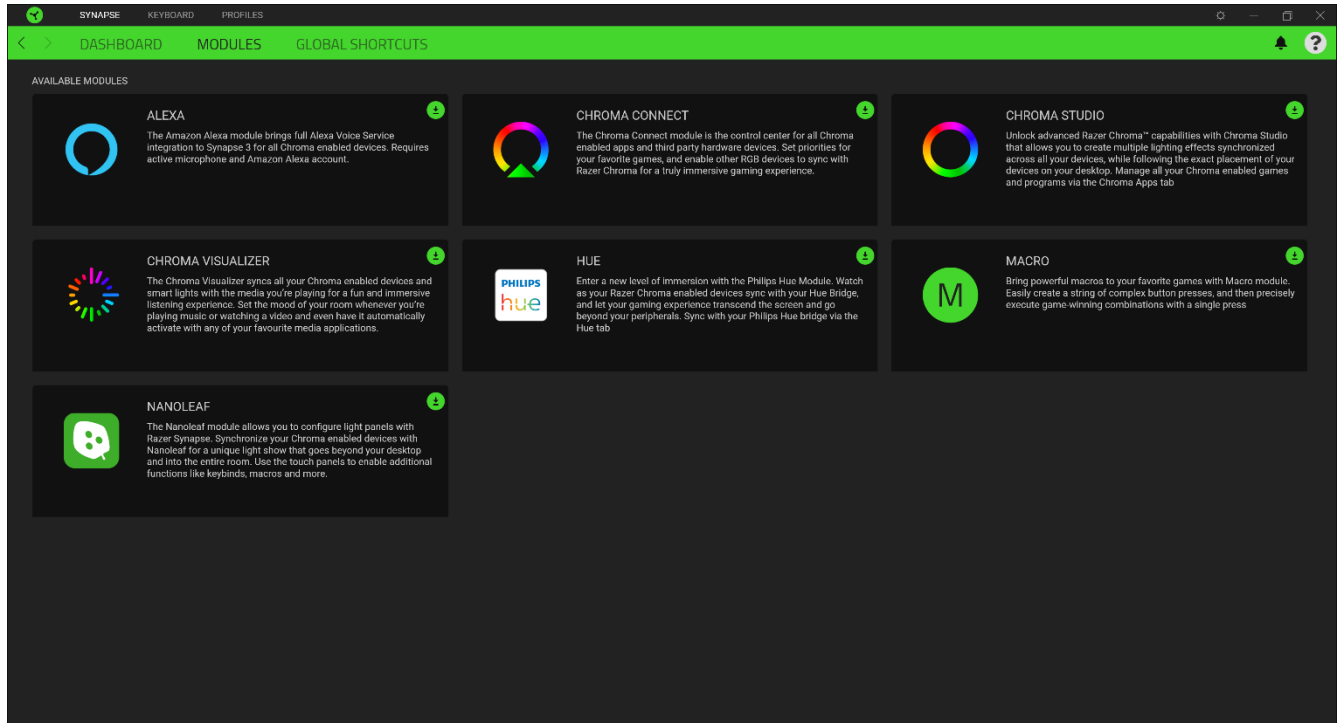

Acc. directs globales

Conecta operaciones o funciones de Razer Synapse a las combinaciones personalizadas de tus periféricos Razer que omiten todas las asignaciones específicas del perfil.

! Solo se reconocerán las entradas de dispositivos compatibles con Razer Synapse.

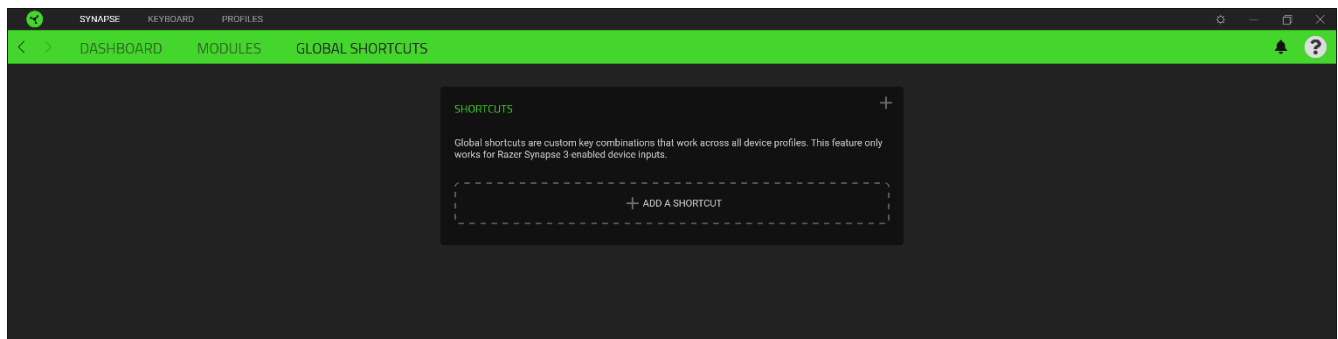

TECLADO

La pestaña Teclado es la pestaña principal de Razer DeathStalker V2 Pro. Aquí puedes modificar la configuración del dispositivo, como la asignación de teclas, los ajustes del modo juego y la iluminación. Los cambios realizados en esta pestaña se guardan automáticamente en el sistema y en la nube.

Personalizar

La subpestaña Personalizar sirve para modificar las asignaciones de teclas del teclado.

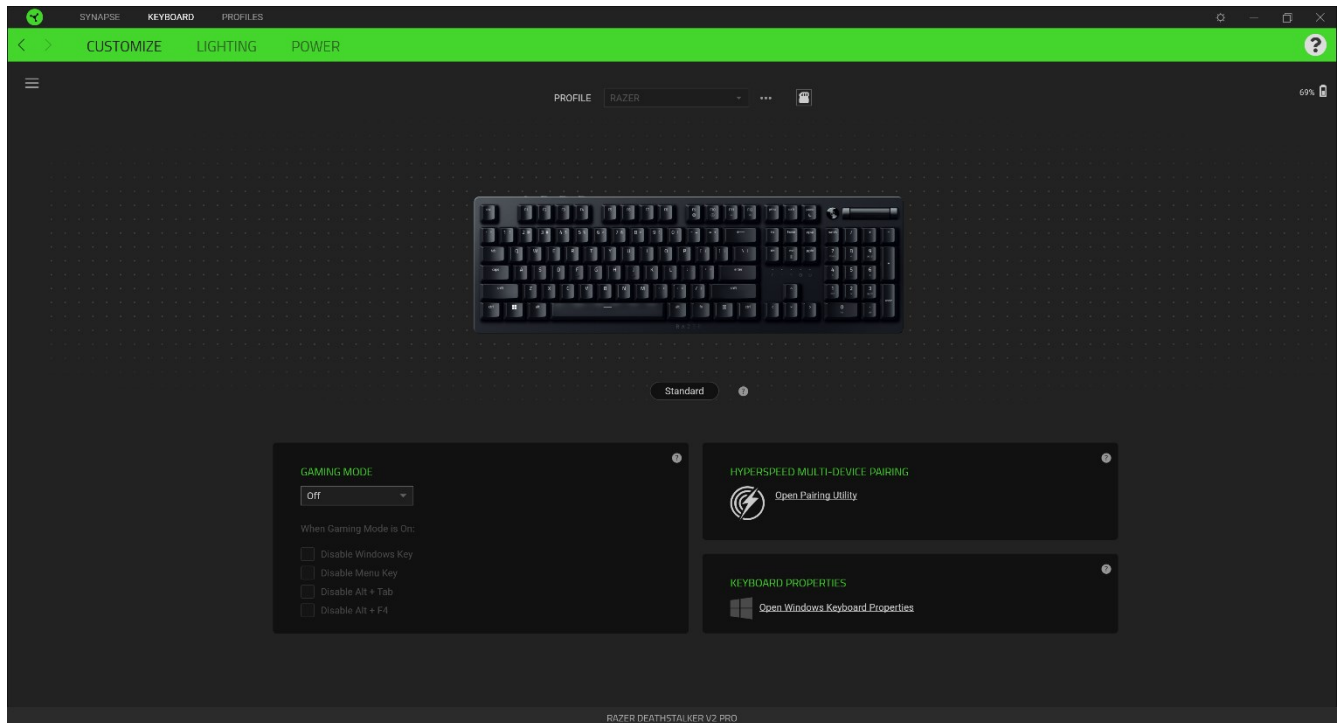

Perfil

El perfil es el espacio de almacenamiento de datos donde se guarda la configuración del periférico de Razer. Por defecto, el nombre del perfil se basa en el nombre del sistema. Para añadir, renombrar, duplicar o eliminar un perfil, pulsa el botón Varios (●●●).

Modo de juego

Modo de juego te permite personalizar las teclas que se deshabilitarán cuando se active el Modo de juego. En función de los ajustes, puedes elegir deshabilitar la tecla Windows, Alt + Tab y Alt + F4.

Propiedades de teclado

Vous permet d'ouvrir les propriétés du clavier de Windows où vous pouvez modifier les autres paramètres de clavier, comme le délai de répétition, le taux de répétition et le taux de clignotement du curseur, ou voir tous les périphériques de clavier installés sur votre PC.

Hypershift

El modo Hypershift es una asignación de teclas secundaria que se activa al mantenerse pulsada la tecla Hypershift. Por defecto, la tecla Hypershift se asigna a la Tecla fn de un teclado compatible con Razer Synapse, pero puedes usar cualquier como tecla Hypershift.

Hyperspeed Multi-Device Pairing

Si tienes un dispositivo Razer compatible con conectividad inalámbrica de 2,4 GHz, puedes sincronizar varios dispositivos y utilizar el mismo dongle para ambos. Visita este enlace para consultar más información sobre la sincronización multidispositivo: <https://rzd.to/NAV6x0>

Barra lateral

Al pulsar el botón de barra lateral (☰) se mostrarán las asignaciones de botones actuales de tu Razer DeathStalker V2 Pro.

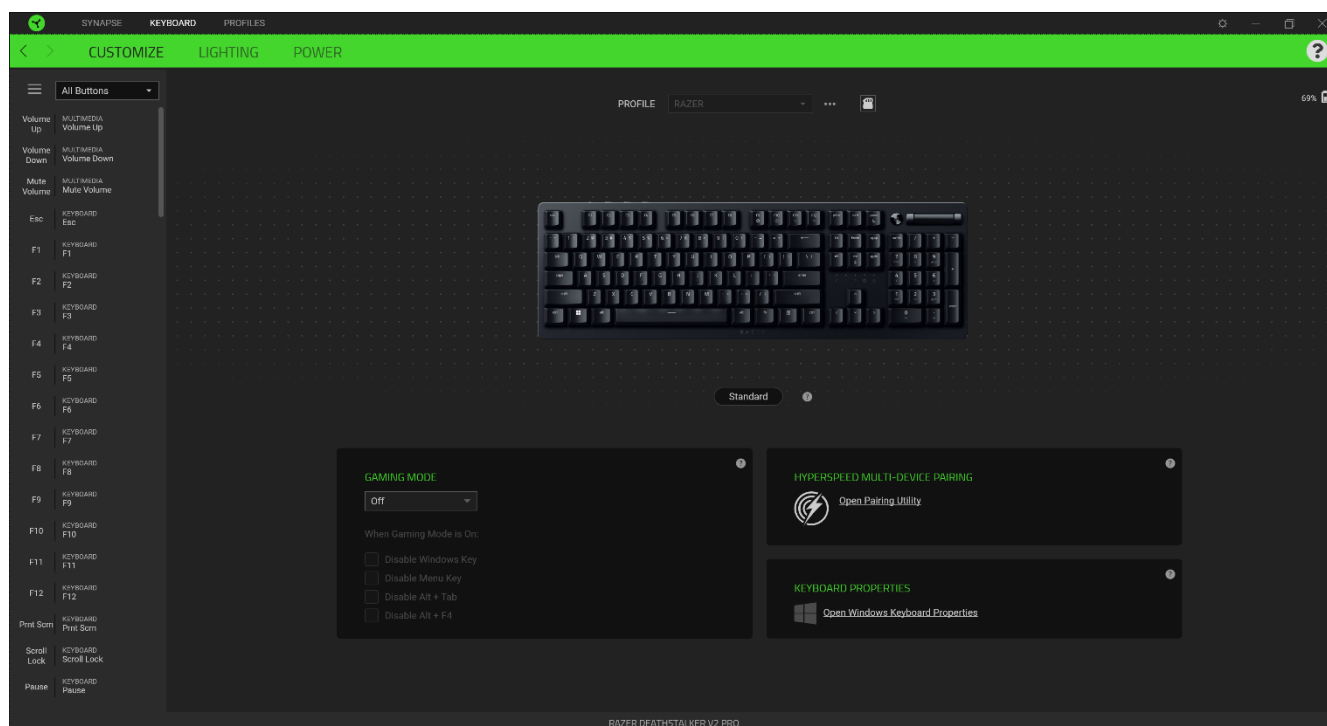

También puedes pasar a una asignación de botones específica seleccionándola en la pestaña Personalizar.

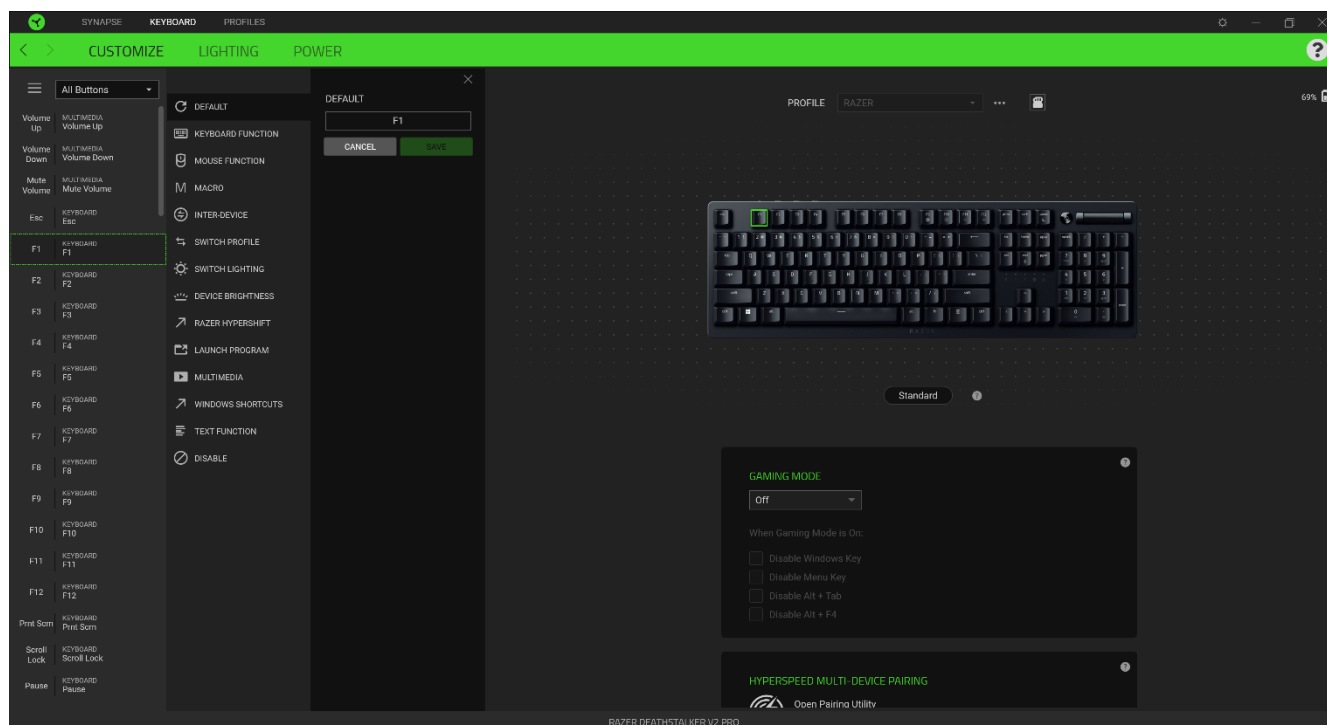

Si seleccionas un asignación de tecla, puedes elegir una de las siguientes funciones:

Predeterminada

Esta opción te permite que el tecla vuelva a su configuración original.

Función de teclado

Esta opción convierte la asignación de tecla en una función de teclado. También puedes habilitar el modo Turbo que te permite emular la pulsación repetida de la función de teclado al mantener pulsado el tecla.

Función de ratón

Esta opción sustituye la asignación de tecla actual por otra función de ratón. A continuación, se presenta una lista de las funciones disponibles:

- Clic izquierdo: ejecuta un clic izquierdo de ratón usando el tecla asignado.
- Clic derecho: ejecuta un clic derecho de ratón usando el tecla asignado.
- Clic de desplazamiento: activa la función universal de desplazamiento.
- Doble clic: ejecuta un doble clic izquierdo de ratón usando el tecla asignado.
- Botón de ratón 4: ejecuta un comando de "Ir a página anterior" en la mayoría de navegadores de Internet.
- Botón de ratón 5: ejecuta un comando de "Ir a página siguiente" en la mayoría de navegadores de Internet.
- Desplazamiento hacia arriba: ejecuta un comando de "Desplazamiento hacia arriba" usando el tecla asignado.
- Desplazamiento hacia abajo: ejecuta un comando de "Desplazamiento hacia abajo" usando el tecla asignado.
- Desplazamiento hacia la izquierda: ejecuta un comando de "Desplazamiento hacia la izquierda" usando el tecla asignado.
- Desplazamiento hacia la derecha: ejecuta un comando de "Desplazamiento hacia la derecha" usando el tecla asignado.

También puedes habilitar el modo Turbo en algunas funciones de ratón que te permiten emular la pulsación repetida de la función al mantener pulsado el tecla.

M Macro

Una macro es una secuencia predefinida de pulsaciones de teclas y botones que se ejecutan en un momento preciso. Al usar la función de tecla para una macro, puedes ejecutar cómodamente una serie de comandos. Esta función solo será visible cuando esté instalado el módulo Macro.

↔ Cambiar perfil

Te permite cambiar de perfil y cargar otro conjunto de asignaciones de botones rápidamente. Cuando cambies de perfil, aparecerá una notificación en pantalla.

⚙️ Cambiar iluminación

Cambiar la iluminación te permite alternar fácilmente entre todos los efectos de iluminación avanzados. Esta función solo será visible cuando esté instalado el módulo Chroma Studio.

↗ Razer Hypershift

Usar el tecla para Razer Hypershift te permite activar el modo Hypershift al mantener pulsado el tecla.

🖱 Ejecutar programa

Ejecutar programa te permite abrir una aplicación o sitio web con el tecla asignado. Al seleccionar Ejecutar programa, aparecerán dos opciones para que busques la aplicación que deseas abrir o escribas la dirección del sitio web que deseas visitar.

▶ Multimedia

Esta opción te permite asignar controles multimedia al dispositivo Razer.

↗ Accesos directos de Windows

Esta opción te permite asignar la tecla a un comando de acceso directo del sistema operativo. Puedes encontrar más información aquí: support.microsoft.com/kb/126449/es.

☰ Función de texto

La función de texto te permite escribir un texto predefinido con tan solo pulsar un tecla. Solo tienes que escribir el texto deseado en el campo correspondiente y el texto aparecerá escrito cada vez que pulses el botón. Esta función es compatible con Unicode y puedes usar símbolos especiales de mapas de caracteres.

Deshabilitar

Esta opción desactiva la tecla asignado. Usa Desactivar cuando no necesites un la tecla o si hay un la tecla en particular que afecta al juego.

Iluminación

La subpestaña Iluminación te permite modificar la configuración de iluminación del dispositivo Razer.

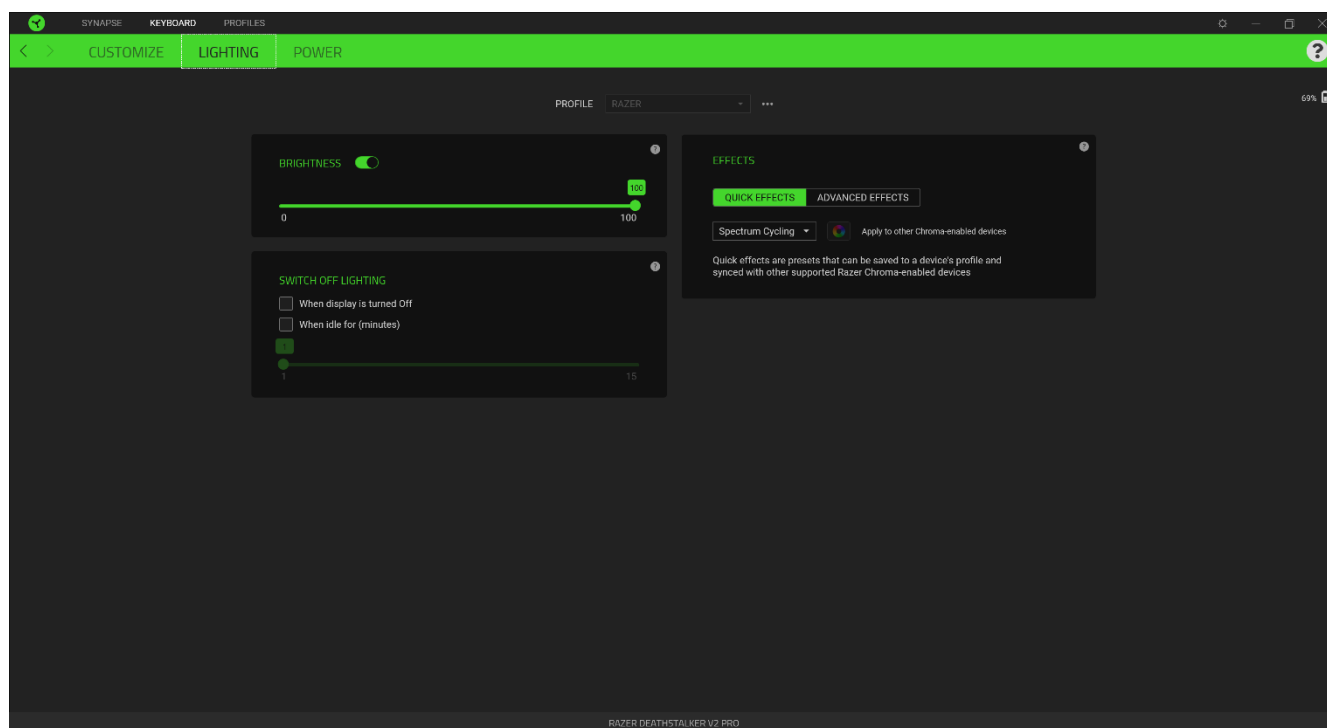

Brillo

Puedes apagar la iluminación del dispositivo Razer con la opción Brillo, o aumentar o reducir la luminosidad con el control deslizante.









Apagar iluminación

Esta es una herramienta de ahorro de energía que te permite deshabilitar la iluminación del dispositivo cuando se apaga la pantalla del sistema y/o que se apague automáticamente cuando Razer DeathStalker V2 Pro se mantenga inactivo durante un tiempo.

Efectos rápidos

Se pueden seleccionar varios efectos rápidos que se pueden aplicar a la iluminación del dispositivo

	Nombre	Descripción	Cómo configurarlo
	Conciencia del entorno	La iluminación reflejará el color promedio en la zona de la pantalla seleccionada	Selecciona o personaliza una zona de pantalla

	Medidor de audio	Los LED se iluminarán en función del volumen del audio, con un espectro de colores predeterminado	Selecciona un nivel de potencia de color
	Respiración	La iluminación se desvanece y se enciende gradualmente con los colores seleccionados.	Se pueden seleccionar 2 colores o hacer que el cambio se haga de forma aleatoria
	Fuego	Cada tecla se ilumina en colores cálidos para imitar el movimiento de las llamas	No se requiere personalización adicional
	Reactivo	Las teclas del teclado se iluminarán cuando se pulsan. La iluminación de dicha tecla se desvanecerá tras un periodo determinado de tiempo.	Seleccionar un color y una duración
	Ondulación	Al presionar una tecla, la luz se difundirá en ondas desde la tecla pulsada	Seleccionar un color
	Rotación de espectro	La iluminación del teclado mostrará un ciclo de 16,8 millones de colores por tiempo indefinido.	No se requiere personalización adicional
	Luz estelar	La iluminación de cada tecla tendrá la posibilidad de encenderse y desvanecerse gradualmente, en cualquier momento y con duración aleatoria	Seleccionar hasta 2 colores o usar colores aleatorios y seleccionar una duración.
	Estático	El teclado permanecerá iluminado en el color seleccionado.	Seleccionar un color
	Onda	La iluminación del teclado se desplazará en la dirección seleccionada con un espectro de colores predeterminado.	Seleccionar una dirección de onda: de izquierda a derecha o de derecha a izquierda



Rueda

La iluminación rotará en la dirección seleccionada

Selecciona si quieres que rote en el sentido de las agujas del reloj o en el sentido contrario

Si tienes otros dispositivos de Razer compatibles con Chroma, puedes sincronizar los efectos rápidos pulsando el botón de sincronización de Chroma ().

 Solo se sincronizarán los dispositivos que admiten el efecto de iluminación seleccionado.

Efectos Avanzados

La opción Efectos avanzados te permite elegir un efecto Chroma para usarlo en un dispositivo de Razer compatible con Chroma. Para comenzar a crear tu propio efecto Chroma, simplemente pulsa el botón Chroma Studio (). [Haz clic aquí para obtener más información sobre Chroma Studio](#)

Alimentación

La subpestaña Alimentación te permite gestionar el gasto de batería de tu dispositivo cuando está funcionando a pilas.

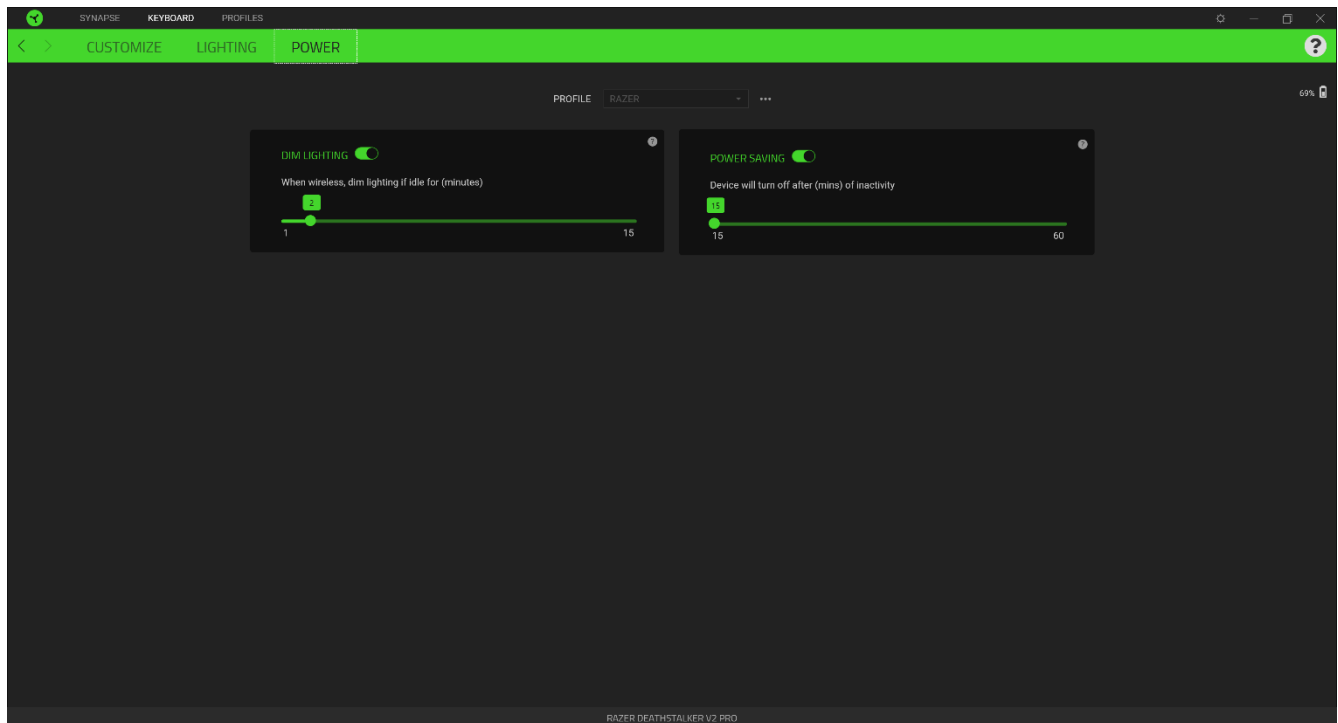

Luz tenue

Determina cuánto tiempo debe estar el dispositivo en reposo antes de que baje el nivel de brillo.

Ahorro de energía

Configura tu dispositivo para que pase al modo de suspensión tras un periodo de inactividad determinado.

PESTAÑA PERFILES

La pestaña Perfiles es una solución práctica para gestionar todos los perfiles y asociarlos a tus juegos y aplicaciones.

Dispositivos

Esta subpestaña muestra qué perfiles utilizan los dispositivos Razer.

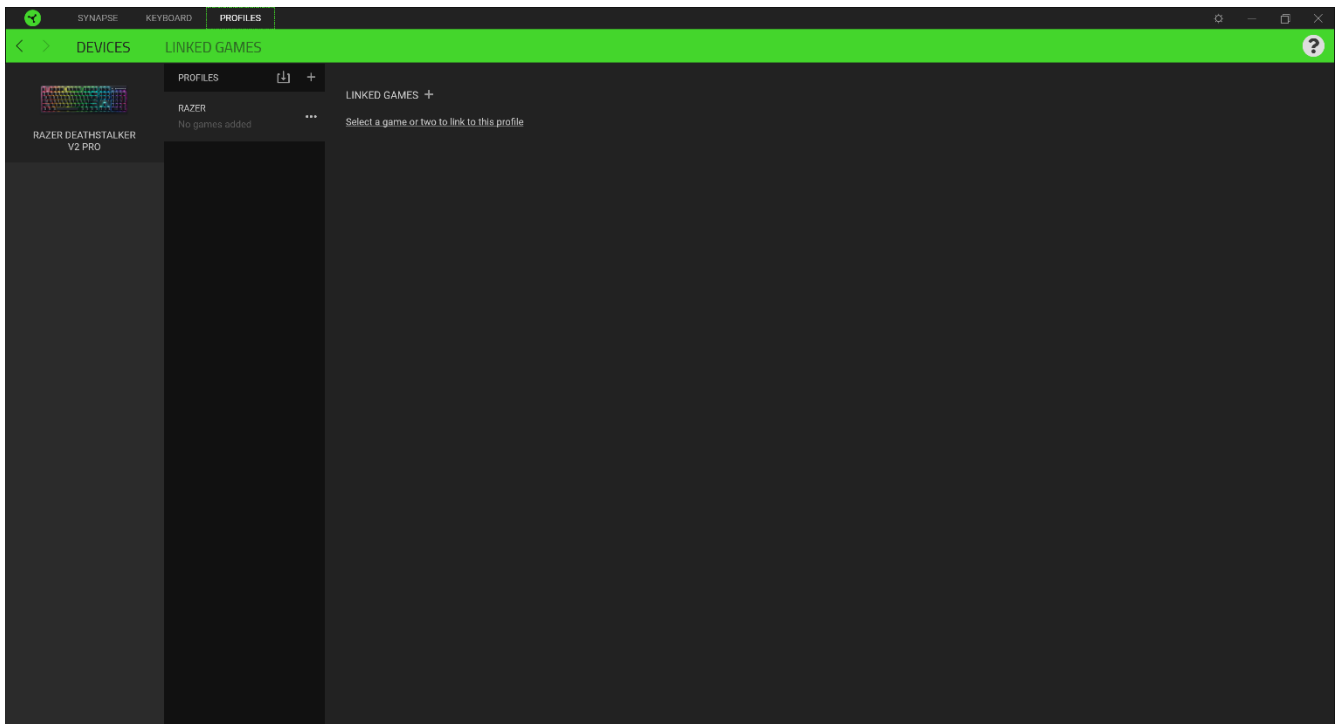

Para crear un perfil nuevo en un dispositivo, haz clic en el botón Añadir (+). Para renombrar, duplicar o eliminar un perfil, pulsa el botón Varios (●●●). Cada perfil se puede configurar para que se active automáticamente cuando se ejecute una aplicación. Esto se hace a través de la opción Juegos vinculados.

Juegos vinculados

La subpestaña Juegos vinculados te ofrece flexibilidad para añadir juegos, ver periféricos vinculados a juegos o buscar juegos añadidos. También puedes ordenar los juegos por orden alfabético, fecha de última partida o más jugados. Los juegos añadidos seguirán apareciendo aquí aunque no estén vinculados a ningún dispositivo Razer.

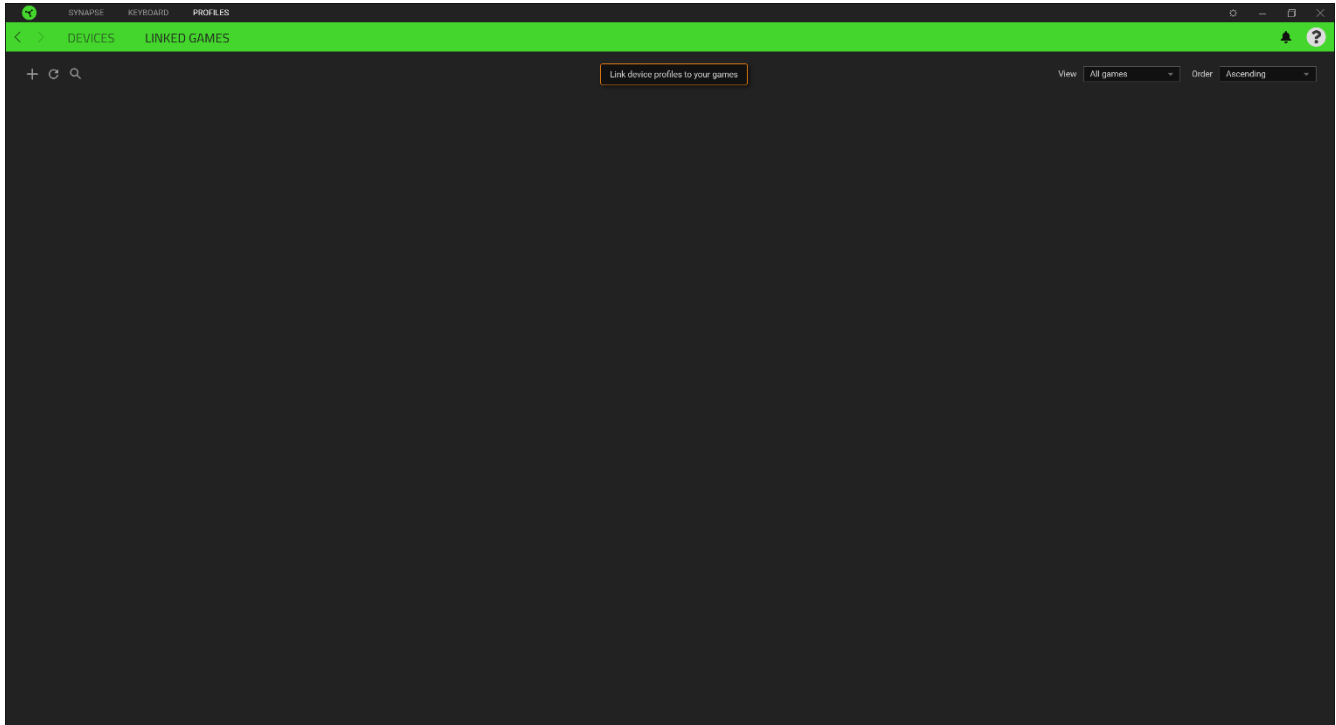

Para vincular juegos a dispositivos Razer conectados, simplemente haz clic en uno de los juegos de la lista, selecciona un dispositivo y su perfil para lanzarlo automáticamente durante la partida y elegir el dispositivo Razer con el que quedará vinculado. Una vez vinculado, puedes pulsar el botón Varios (●●●) del dispositivo vinculado correspondiente para seleccionar el perfil del dispositivo deseado.

VENTANA CONFIGURACIÓN

La ventana Configuración, a la que puedes acceder haciendo clic en el botón (⚙️) en Razer Synapse, te permite configurar el comportamiento al iniciar el dispositivo y elegir el idioma de Razer Synapse, ver las guías principales de cada dispositivo Razer conectado o realizar un restablecimiento de fábrica a cualquier dispositivo Razer conectado.

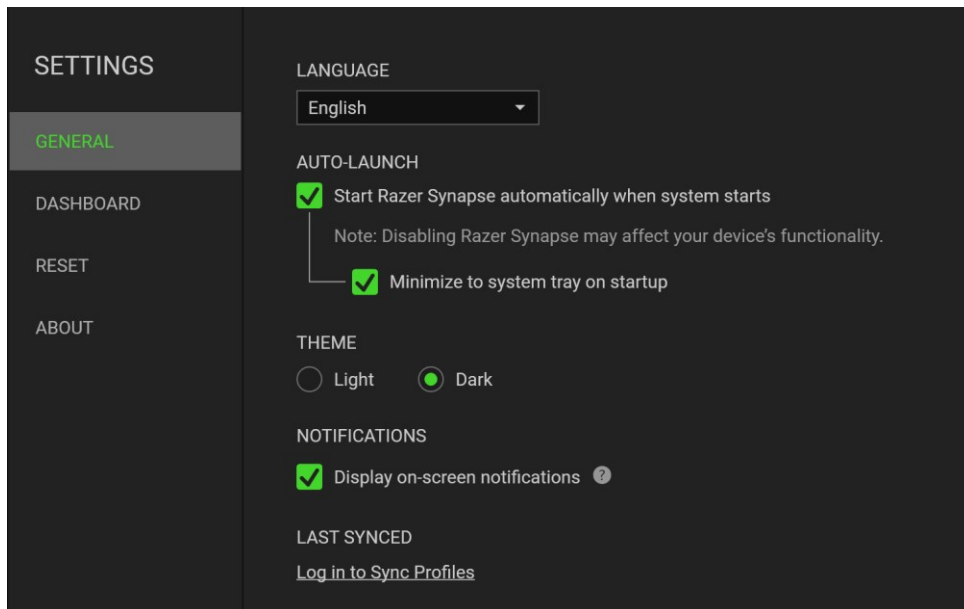

Pestaña General

La pestaña predeterminada de la ventana de Configuración, la pestaña General, te permite cambiar el idioma del software y el comportamiento al iniciar, o ver la guía principal de todos los dispositivos Razer conectados. También puedes sincronizar manualmente tus perfiles a la nube (↻) o ver la guía principal de todos los dispositivos Razer conectados y módulos instalados.

Pestaña Restab.

La pestaña Restab. te permite llevar a cabo un restablecimiento de fábrica en cualquier dispositivo Razer conectado y/o restablecer los tutoriales de Razer Synapse para familiarizarte de nuevo con las nuevas funciones de Razer Synapse la próxima vez que lo inicies.

! *Al restablecer un dispositivo Razer, se borrarán todos los perfiles del dispositivo seleccionado y los de las memorias integradas del mismo (si las tiene).*

Pestaña Acerca de

La pestaña Acerca de muestra una breve información del software, la declaración del copyright y también proporciona enlaces relevantes para sus términos de uso. También puede utilizar esta pestaña para comprobar actualizaciones de software o como un acceso rápido a las comunidades sociales de Razer.

8. SEGURIDAD Y MANTENIMIENTO

MEDIDAS DE SEGURIDAD

A fin de alcanzar la máxima seguridad durante el uso del Razer DeathStalker V2 Pro, te sugerimos adoptar las siguientes medidas:

Si tuvieras algún problema al utilizar el ratón y las indicaciones de la resolución de problemas no dieran resultado, desenchufa el dispositivo y llama a la línea directa de Razer o entra en support.razer.com para solicitar asistencia. En ningún momento intentes reparar el dispositivo ni realizar tareas de mantenimiento por tu cuenta.

No desensambles el dispositivo (esto anulará la garantía), no intentes repararlo tú mismo ni lo utilices cuando la tensión eléctrica sea anormal.

Mantén el dispositivo alejado de líquidos y humedad. Utiliza el dispositivo dentro del rango de temperatura especificado: entre 0 °C (32 °F) y 40 °C (104 °F). Si lo utilizas fuera de este rango de temperatura, apaga y desenchufa el dispositivo hasta que la temperatura se estabilice y se encuentre dentro de los parámetros óptimos.

COMODIDAD

Las investigaciones han demostrado que la realización de movimientos repetitivos durante largos períodos, la ubicación inapropiada de los dispositivos informáticos periféricos, la postura inadecuada del cuerpo y los malos hábitos pueden causar malestar físico y lesiones en los nervios, tendones y músculos. A continuación, te presentamos algunas recomendaciones para evitar lesiones y garantizar la máxima comodidad al utilizar el teclado Razer DeathStalker V2 Pro.

1. Ubica el monitor y el teclado directamente frente a ti y el ratón junto a este último. Ubica los codos a los lados del cuerpo, no demasiado lejos. El ratón debe quedar a una distancia corta, fácil de alcanzar.
2. Ajusta la altura de la silla y la mesa de modo que el teclado y el ratón queden a la altura de los codos o por debajo de ella.
3. Mantén los pies bien apoyados, la espalda derecha y los hombros relajados.
4. Durante el juego, relaja la muñeca y mantenla estirada. Si realizas las mismas tareas manuales de forma reiterada, trata de no doblar, extender ni torcer las manos por períodos prolongados.
5. No apoyes las muñecas sobre superficies rígidas durante períodos prolongados.
6. Utiliza un reposamuñecas para apoyar la muñeca mientras juegas.

7. Personaliza los botones del ratón según tu estilo de juego a fin de V2mizar los movimientos repetitivos o incómodos durante la partida.
8. No te sientes en la misma posición todo el día. Levántate, camina y haz ejercicios para estirar los brazos, los hombros, el cuello y las piernas.

Si sientes algún malestar físico al utilizar el teclado (por ejemplo, dolor, adormecimiento o cosquilleo en las manos, las muñecas, los codos, los hombros, el cuello o la espalda), consulta de inmediato con un médico.

MANTENIMIENTO Y USO

Para mantener el teclado Razer DeathStalker V2 Pro en óptimas condiciones, es necesario realizar un mantenimiento mínimo. Recomendamos desenchufar el dispositivo del puerto USB una vez al mes y limpiarlo con un paño suave o un bastoncillo con un poco de agua tibia para evitar la acumulación de suciedad. No utilices jabón ni productos de limpieza corrosivos.

9. ASPECTOS LEGALES

INFORMACIÓN SOBRE DERECHOS DE AUTOR Y PROPIEDAD INTELECTUAL

© 2025 Razer Inc. Todos los derechos reservados. Razer, el logotipo de la serpiente de tres cabezas, el logotipo de Razer, "For Gamers. By Gamers.", y el logotipo de "Razer Chroma" son marcas comerciales o marcas registradas de Razer Inc. y/o sus empresas afiliadas en Estados Unidos y otros países.

Windows and the Windows logo are trademarks of the Microsoft group of companies.

Razer Inc. ("Razer") pueden tener derechos de autor, marcas comerciales, secretos comerciales, patentes, aplicaciones de patente u otros derechos de propiedad intelectual (sean registrados o no registrados) con relación al producto de esta guía. La entrega de esta guía no otorga licencia sobre dichos derechos de autor, marcas comerciales, patentes u otros derechos de propiedad intelectual. El Razer DeathStalker V2 Pro (el "Producto") puede diferir de las imágenes del embalaje u otras. Razer no asume ninguna responsabilidad sobre dichas diferencias o por cualquier error que pudiera aparecer. La información contenida aquí está sujeta a cambios sin previo aviso.

GARANTÍA LIMITADA DEL PRODUCTO

Para obtener los términos más recientes y actuales de la Garantía limitada del producto, visita [razer.com/warranty](https://www.razer.com/warranty).

LIMITACIÓN DE RESPONSABILIDAD

Razer no será en ningún caso responsable de ninguna pérdida de beneficios, pérdida de información o datos, especial, fortuita, indirecta, punitiva o consecuente, que surja de alguna forma de la distribución o la venta, reventa, uso o incapacidad para usar el Producto. La responsabilidad de Razer no podrá superar en ningún caso el precio de compra minorista del Producto.

GENERAL

Estos términos estarán regidos y serán interpretados bajo las leyes de la jurisdicción en la cual se haya comprado el Producto. Si algún término de este documento se considera no válido o no aplicable, entonces dicho término (en la medida que no es válido ni aplicable), no tendrá efecto y se considerará excluido sin invalidar ninguno de los términos restantes. Razer se reserva el derecho de corregir cualquier término en cualquier momento sin previo aviso.