



RAZER DEATHADDER V3 HYPERSPEED

마스터 가이드

역대 최고의 e 스포츠 마우스가 진정한 승리의 모습으로 돌아옵니다.
Razer DeathAdder V3 HyperSpeed 에 찬사를 보냅니다. 인체공학적인
초경량 설계부터 최고 수준의 무선 반응까지, 세계 최고의 플레이어가
선택한 마우스로 영광의 순간을 맞이하세요.

목차

1. 구성품	3
2. 필요 항목	4
3. 보증 지원	4
4. 기술 사양	5
5. RAZER DEATHADDER V3 HYPERSPEED 설정하기	6
6. RAZER DEATHADDER V3 HYPERSPEED 사용하기	8
7. RAZER SYNAPSE 을 통한 RAZER DEATHADDER V3 HYPERSPEED 구성	10
8. 안전 및 유지관리	28
9. 법률 용어	30

1. 구성품

- Razer DeathAdder V3 HyperSpeed

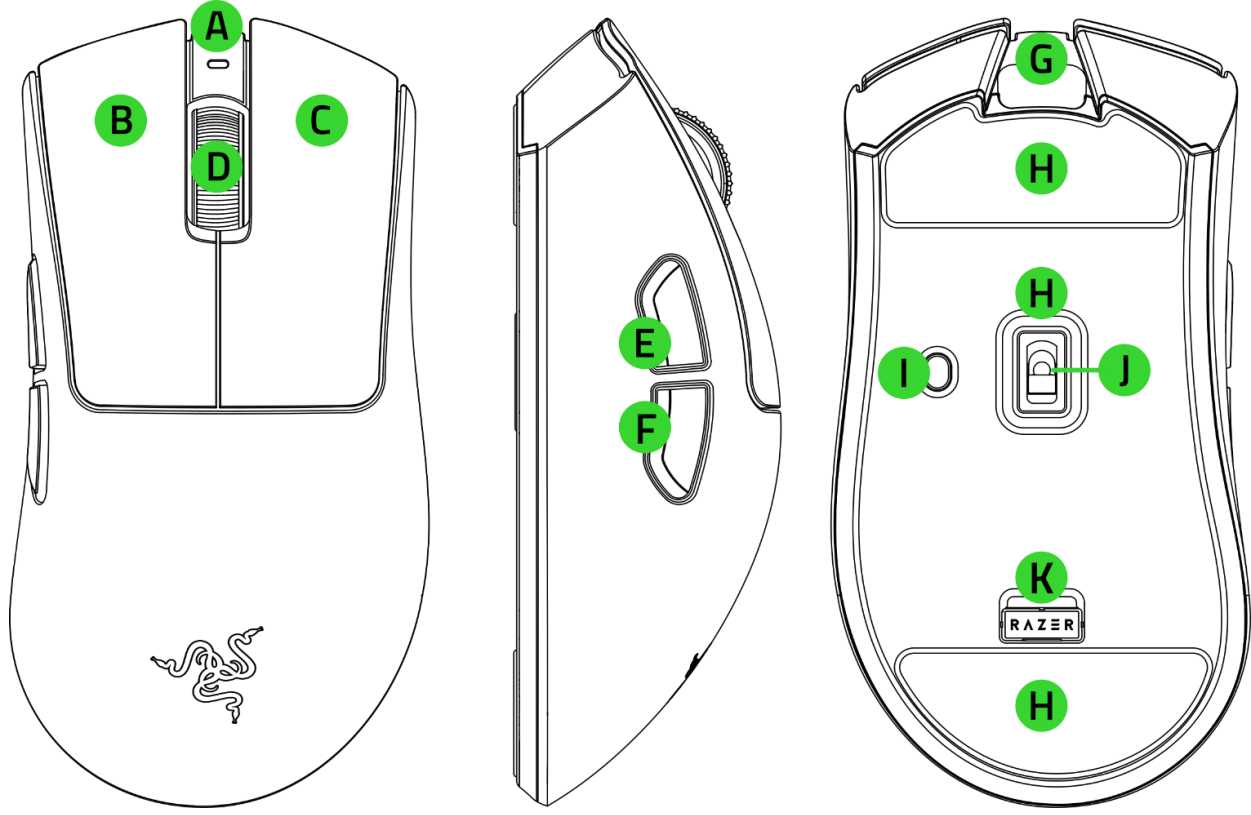

- A. LED 표시등
- B. 마우스 왼쪽 버튼
- C. 마우스 오른쪽 버튼
- D. 스크롤 휠
- E. 마우스 버튼 5
- F. 마우스 버튼 4
- G. USB Type C 포트
- H. PTFE 마우스 피트
- I. 전원/DPI 사이클 버튼*
- J. Razer Focus X 26K 옵티컬 센서
- K. 무선 동글 컴파트먼트

* DPI 단계는 다음과 같습니다. 400, 800, 1600(기본), 3200, 6400. Razer Synapse 를 사용하여 커스텀 설정할 수도 있습니다.

- Razer HyperSpeed Wireless Dongle + USB 동글 어댑터

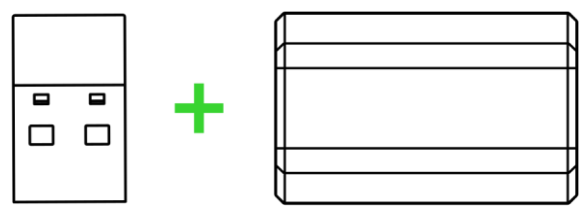

- USB Type A to USB Type C 케이블

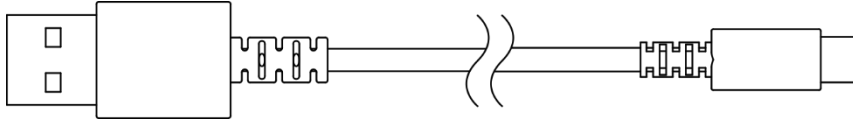

- 중요 제품 정보 안내

2. 필요 항목

제품 요구 사항

- USB Type A 포트

RAZER SYNAPSE 요구 사항

- Windows® 10 64 비트 이상
- 소프트웨어 설치를 위한 인터넷 연결

3. 보증 지원



제품을 등록하고 독점 혜택을 받으세요.

razerid.razer.com/warranty

제품 시리얼 넘버는
여기서 확인할 수
있습니다.

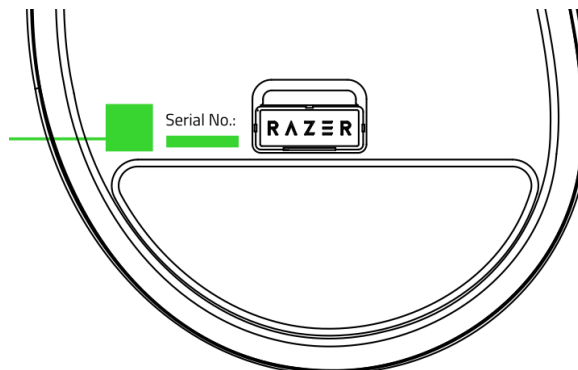

4. 기술 사양

- 폼팩터: 오른손잡이에 적합한 인체공학적 설계
- 연결 방식:
 - HyperSpeed Wireless
 - 유선
- RGB 조명: 지원하지 않음
- 센서: Focus X 옵티컬 센서
- 최대 감도(DPI): 26,000
- 최대 속도(IPS): 500
- 최대 가속(G): 40
- 프로그래밍 가능한 컨트롤: 8
- 스위치 유형: 3 세대 옵티컬 마우스 스위치
- 스위치 수명: 9 천만 회 클릭
- 온보드 메모리 프로파일: 1
- 마우스 피트: 100% PTFE
- 케이블: USB Type A to USB Type C 케이블
- 틸트 스크롤 휠: 지원하지 않음
- 도크 호환성: 지원하지 않음

5. RAZER DEATHADDER V3 HYPERSPEED 설정하기

마우스 충전하기

충전 케이블로 PC USB 포트와 Razer DeathAdder V3 HyperSpeed 를 연결합니다. 기기의 최적 사용을 위해서 처음 사용하기 전에 마우스를 완전히 충전하시기 바랍니다. 방전된 배터리를 완전히 충전하려면 약 4 시간 정도 소요됩니다.

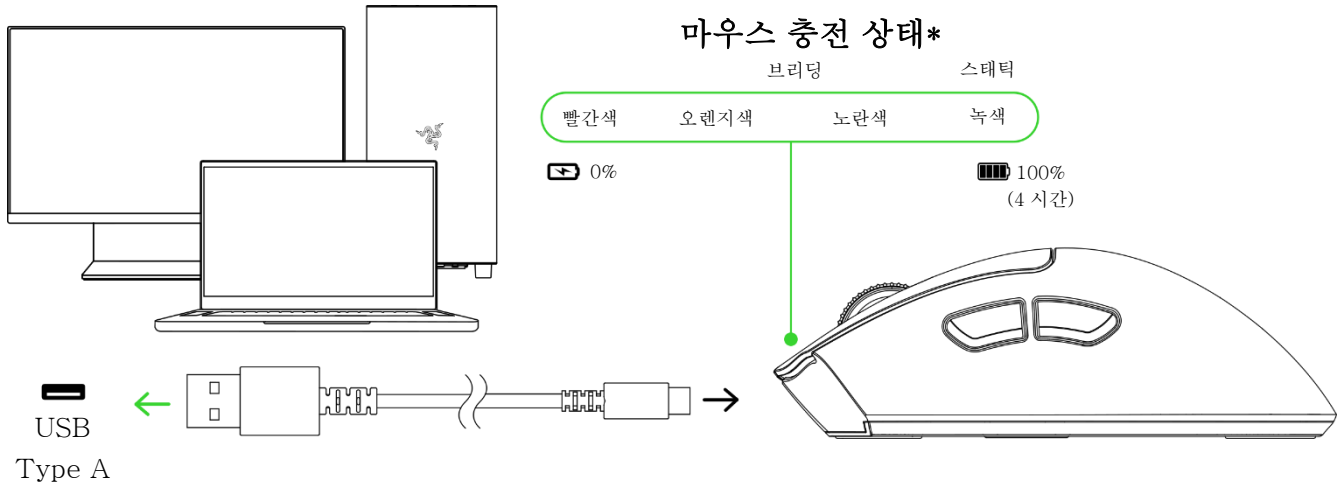

i 기기의 최적 사용을 위해서 처음 사용하기 전에 마우스를 완전히 충전하시기 바랍니다. 안내 메시지가 표시될 때 Razer Synapse 를 설치하거나 razer.com/synapse 에서 설치 프로그램을 다운로드하여 마우스 DPI 설정, 버튼 구성, 폴링레이트 및 기타 기능을 개인화할 수 있습니다.

마우스 연결하기

A. 유선 모드를 통한 연결

유선 모드로 사용하려면 마우스를 충전 케이블로 PC USB 포트에 연결합니다.

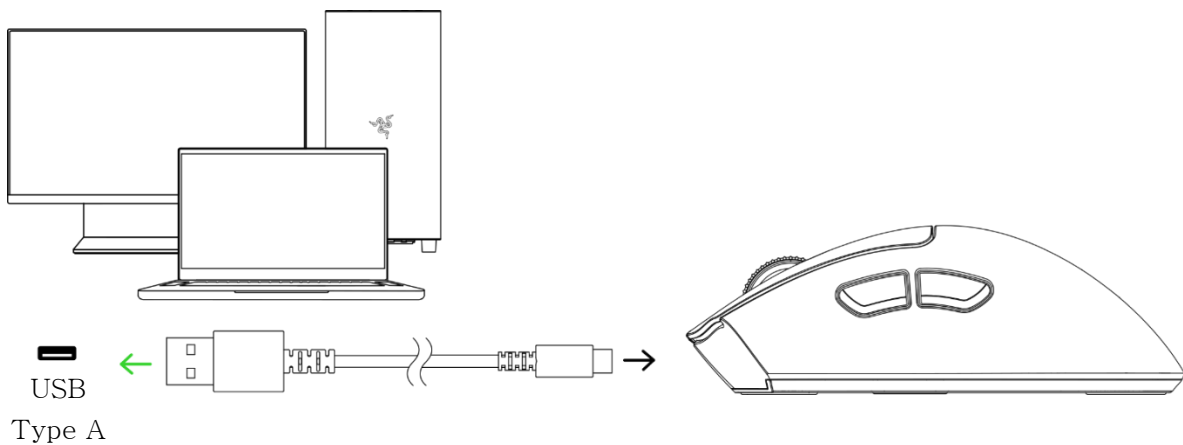

B. Razer™ HyperSpeed Wireless(2.4GHz) 모드를 통한 연결

1. 무선 동글을 PC 에 연결합니다.

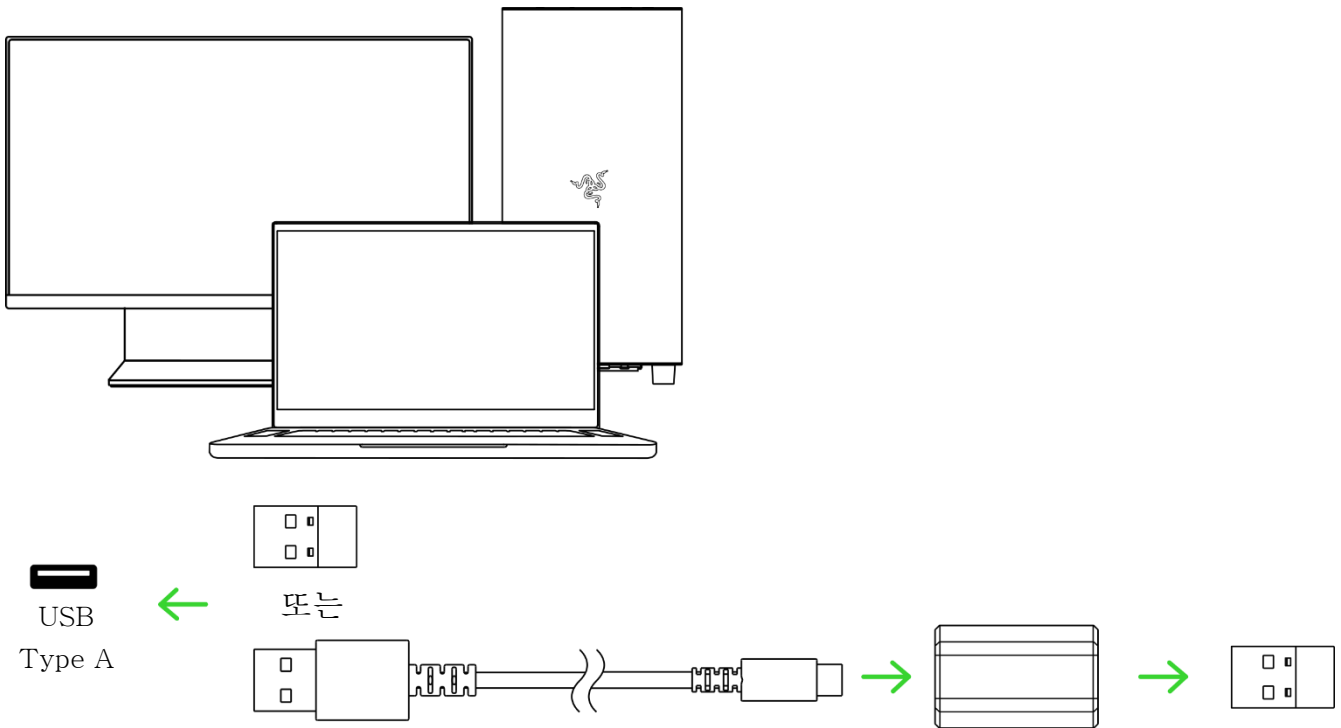

2. 마우스 전원을 켜려면 전원/DPI 사이클 버튼을 3 초 동안 길게 누릅니다.

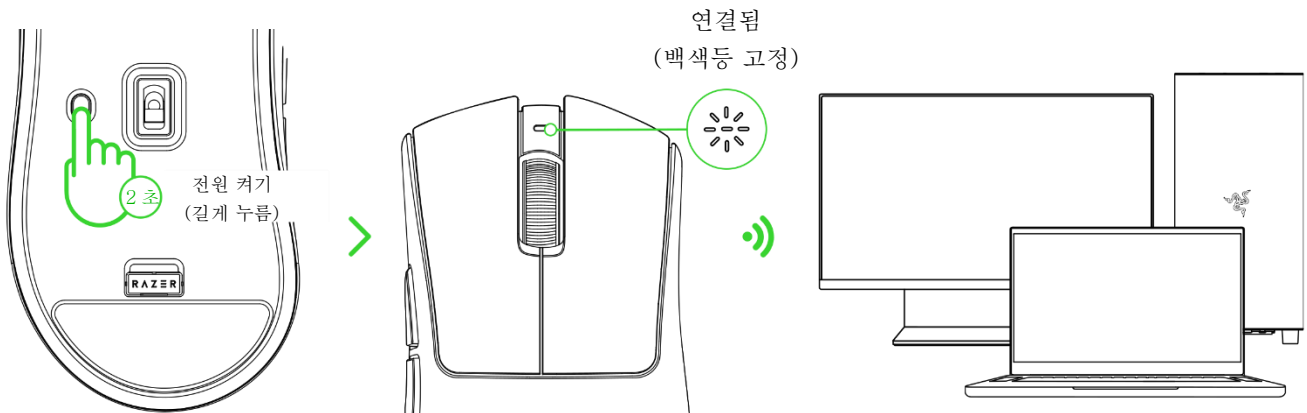

이제 2.4GHz 무선 모드에서 Razer DeathAdder V3 HyperSpeed 를 사용할 준비가 되었습니다.

6. RAZER DEATHADDER V3 HYPERSPEED 사용하기

배터리 잔량 부족 알림

LED 표시등이 반복적으로 두 번씩 빨간색으로 깜빡이면 배터리의 전력이 5% 미만임을 나타냅니다. 표시등 점멸은 마우스가 방전되거나 마우스가 동봉된 케이블로 PC에 연결될 때까지 반복됩니다.

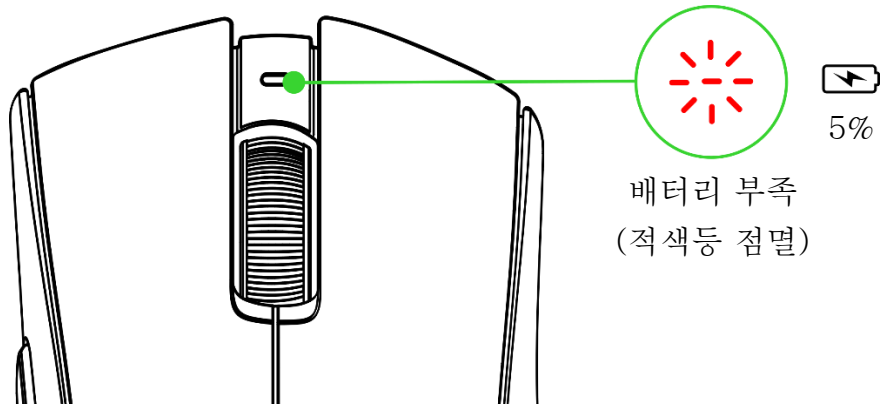

i 표시등 점멸은 마우스가 방전되거나 마우스가 동봉된 케이블로 PC에 연결될 때까지 반복됩니다.

전원 켜기/끄기

마우스 전원을 켜거나 끄려면 전원/DPI 사이클 버튼을 3초 동안 길게 누릅니다.

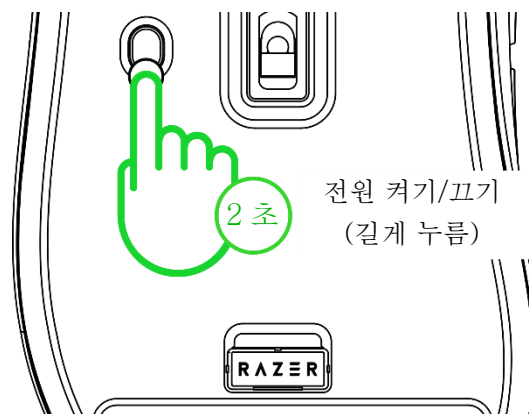

RAZER SYNAPSE 로 개인 맞춤 설정하기

전원/DPI 사이클 버튼을 눌러 마우스의 DPI 를 본인의 플레이스타일에 맞게 변경하거나 Razer Synapse 앱으로 민감도를 미세 조정할 수 있습니다. LED 표시등은 색상이 즉시 변경되어 현재 어떤 DPI 단계가 선택되었는지를 표시합니다.

DPI	표시 색상
400	적색
800	녹색
1600 (기본값)	청색
3200	시안색
6400	황색

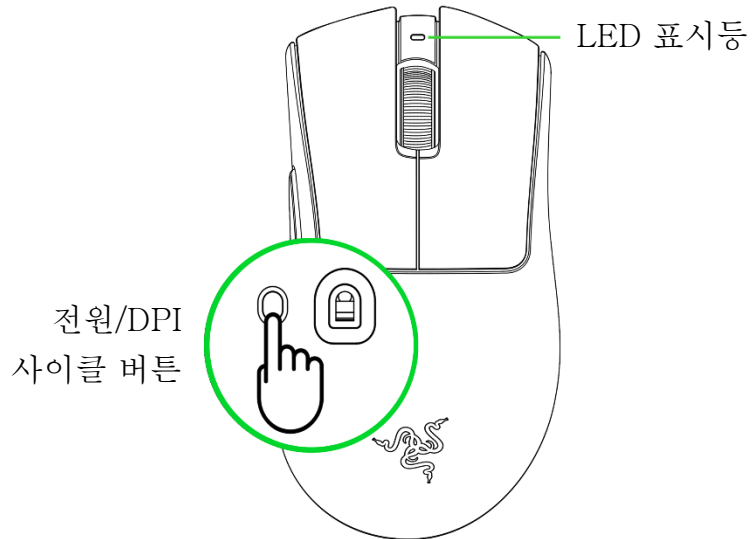

7. RAZER SYNAPSE 을 통한 RAZER DEATHADDER V3 HYPER SPEED 구성

- i** **면책 조항:** 클라우드를 사용하는 기능이나 업데이트, 소프트웨어 설치의 경우 인터넷 연결이 필요합니다. Razer ID 등록을 권장하지만, 선택 사항입니다. 여기 열거된 모든 기능은 소프트웨어 버전과 연결된 장치 그리고 지원되는 앱과 소프트웨어에 따라 달라질 수 있습니다.

SYNAPSE 탭

Razer Synapse 를 처음 실행할 때의 기본 설정 탭은 Synapse 탭입니다. 이 탭을 사용하여 대시보드 하위 탭을 탐색할 수 있습니다.

대시보드

대시보드 하위 탭은 Razer Synapse 에 대한 개관이며 여기에서 모든 Razer 장치, 모듈 및 온라인 서비스에 액세스할 수 있습니다.

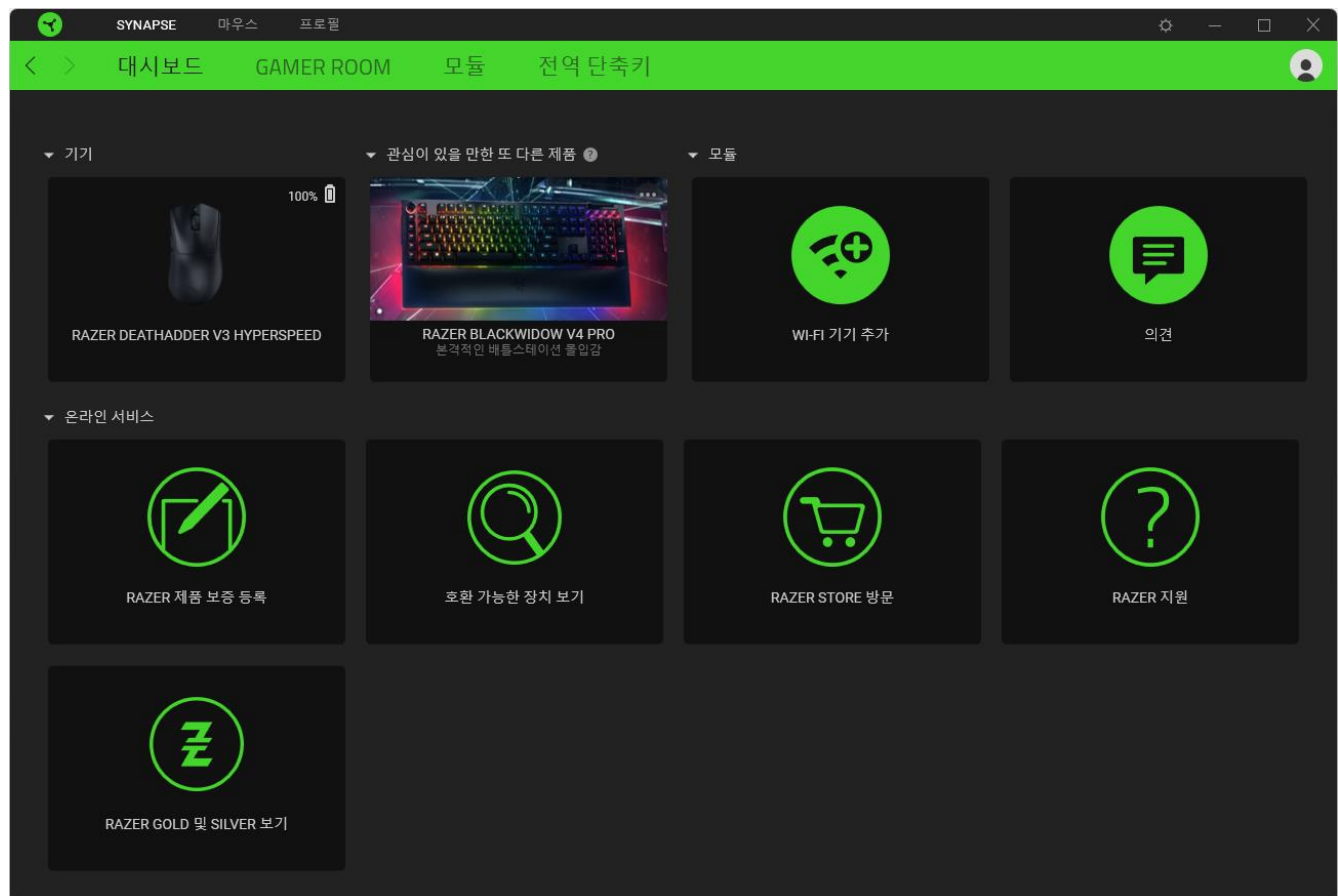

Gamer Room

Gamer Room 하위 탭을 사용하여 Razer Synapse 및 Razer Gamer Room 앱에서 직접 제어하는 기기를 관리합니다. 전원 켜기/끄기 버튼(⏻)을 사용하여 Razer Gamer Room 기기를 켜고 끄거나 기기를 클릭하고 Synapse 오버라이드를 토글하여 앱 제어를 전환할 수 있습니다.

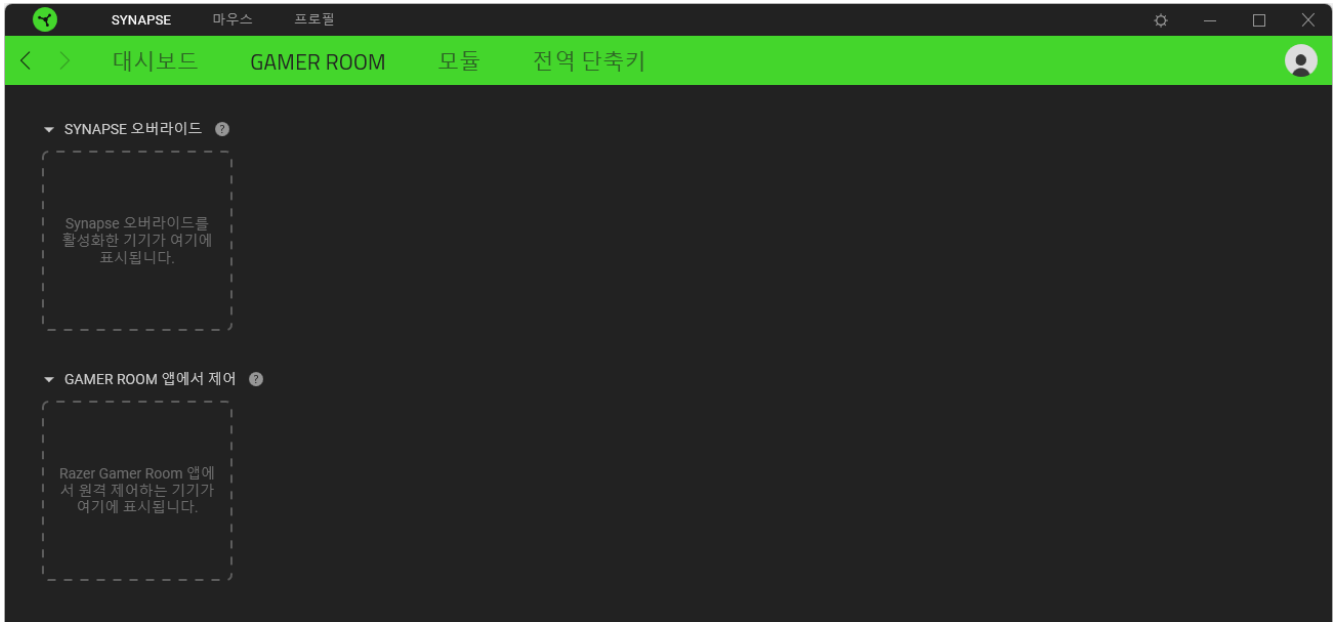

모듈

모듈 하위 탭은 설치되거나 사용 가능한 모든 설치용 모듈을 표시합니다.



전역 단축키

모든 기기 프로파일에 적용되는 Razer Synapse 지원 기기 입력에서 커스텀 키 조합과 작업 또는 Razer Synapse 기능을 바인딩합니다. [프로파일에 대해 더 보기](#)

! Razer Synapse 지원 기기 입력만 인식합니다.



마우스 탭

마우스 탭은 Razer DeathAdder V3 HyperSpeed 의 메인 탭입니다. 여기에서 버튼 지정, DPI 감도와 같은 기기의 설정을 변경할 수 있습니다. 이 탭에서 이루어진 변경은 자동으로 시스템 및 클라우드 스토리지에 저장됩니다.

사용자 지정

사용자 지정 하위 탭은 마우스 버튼 지정을 수정하기 위한 것입니다.

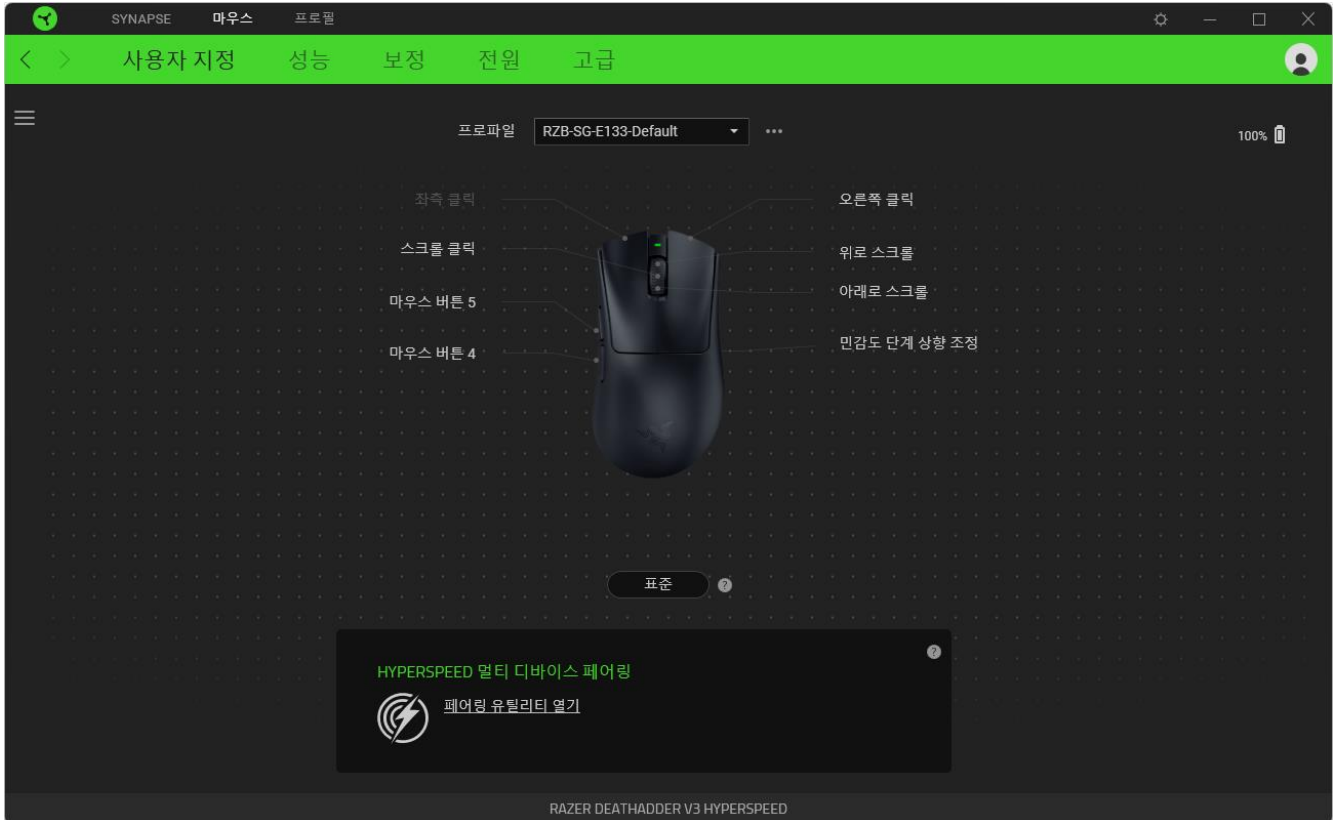

프로파일

프로파일은 모든 Razer 기기 설정을 저장하기 위한 데이터 스토리지입니다. 기본적으로 프로파일 이름은 해당 시스템의 이름을 따릅니다. 프로파일을 추가, 가져오기, 이름 바꾸기, 복제, 내보내기, 재설정 또는 삭제하려면 기타 버튼(●●●)을 누릅니다.

표준/Hypershift

Hypershift 모드는 Hypershift 키를 누르고 있을 때 활성화되는 보조적인 키 설정 집합입니다. 기본적으로 Hypershift 키는 Razer Synapse 지원 키보드의 FN 키로 지정되어 있지만 아무 마우스 버튼으로든 Hypershift 키를 지정할 수도 있습니다.

HyperSpeed 멀티 디바이스 페어링

이 기능을 사용해 추가적인 HyperSpeed 호환 기기를 Razer DeathAdder V3 HyperSpeed의 Razer HyperSpeed Wireless Dongle 과 페어링할 수 있습니다. 무선 동글은 키보드와 마우스를 동시에 연결할 수 있으므로 각 주변 장치에 대해 별도의 동글을 사용할 필요가 없습니다.



이 기능을 사용하려면 Razer DeathAdder V3 HyperSpeed 를 Razer HyperSpeed Wireless (2.4 GHz) 무선 모드로 연결해야 합니다. 각 주변 장치는 한 번에 하나의 동글에만 연결할 수 있습니다.

사이드바

사이드바 버튼(☰)을 클릭하면 Razer DeathAdder V3 HyperSpeed 에 대한 현재의 모든 버튼 지정이 나타납니다.

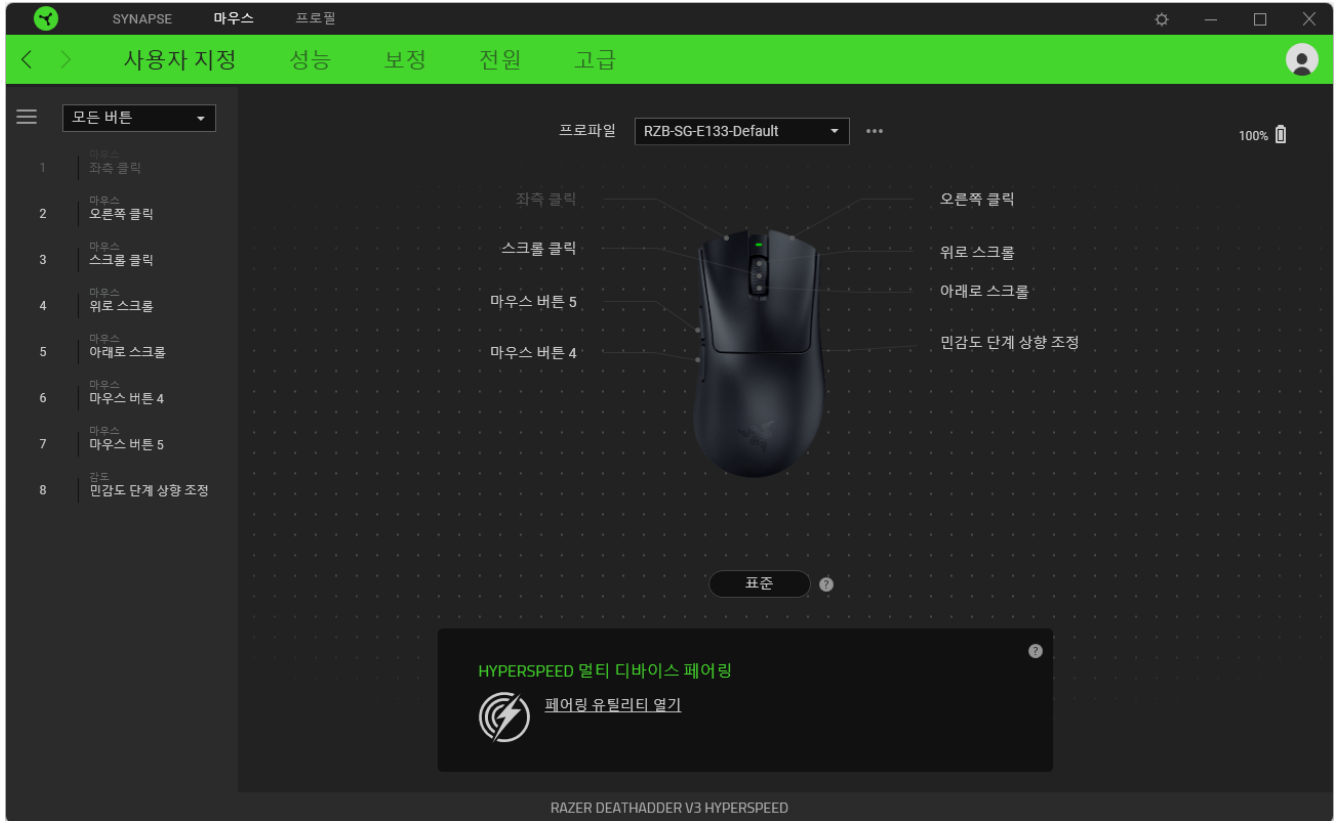

아니면 사용자 지정 탭에서 해당 버튼을 선택하여 특정 버튼 지정으로 건너뛸 수 있습니다.



버튼 지정 선택을 하면 바로 다음과 같은 기능 중 하나로 변경할 수 있습니다.

기본 설정

이 옵션으로 마우스 버튼을 원래 설정으로 되돌릴 수 있습니다.

키보드 기능

이 옵션은 해당 버튼 지정을 하나의 키보드 기능으로 변경합니다. 버튼이 눌린 상태에서 키보드 기능을 반복적으로 누르는 것을 에뮬레이션할 수 있도록 하는 터보 모드를 선택할 수도 있습니다.

마우스 기능

이 옵션은 또 다른 마우스 기능에 대한 현재의 버튼 지정을 대체합니다. 선택할 수 있는 기능은 아래 목록을 참고하십시오.

- 왼쪽 클릭 - 지정된 버튼을 사용하여 마우스 왼쪽 클릭 기능을 수행합니다.
- 오른쪽 클릭 - 지정된 버튼을 사용하여 마우스 오른쪽 버튼 클릭 기능을 수행합니다.
- 스크롤 클릭 - 유니버설 스크롤 기능을 활성화합니다.
- 두 번 클릭 - 지정된 버튼을 누르면 마우스 왼쪽 두 번 클릭 기능을 수행합니다.
- 마우스 버튼 4 - 대부분의 인터넷 브라우저에서 “뒤로 가기” 명령을 수행합니다.
- 마우스 버튼 5 - 대부분의 인터넷 브라우저에서 “앞으로 가기” 명령을 수행합니다.
- 위로 스크롤 - 지정된 버튼을 사용하여 “위로 스크롤” 명령을 수행합니다.
- 아래로 스크롤 - 지정된 버튼을 사용하여 “아래로 스크롤” 명령을 수행합니다.
- 왼쪽으로 스크롤 - 지정된 버튼을 사용하여 “왼쪽으로 스크롤” 명령을 수행합니다.
- 오른쪽으로 스크롤 - 지정된 버튼을 사용하여 “오른쪽으로 스크롤” 명령을 수행합니다.
- 위로 스크롤 반복 - 지정된 버튼이 눌린 동안 계속해서 “위로 스크롤” 명령을 수행합니다.
- 아래로 스크롤 반복 - 지정된 버튼이 눌린 동안 계속해서 “아래로 스크롤” 명령을 수행합니다.

버튼이 눌린 상태에서 반복적으로 누르고 해제하는 기능을 에뮬레이션할 수 있는 일부 마우스 기능에서 터보 모드를 선택할 수도 있습니다.

감도

이 기능을 사용하여 한 번의 버튼 터치로 Razer DeathAdder V3 HyperSpeed 의 DPI 설정을 조작할 수 있습니다. 감도 옵션 및 해당 설명은 아래 목록을 참고하십시오.

- 감도 클러치 - 지정된 버튼이 눌린 동안 감도를 사전 정의된 DPI 로 변경합니다. 버튼을 놓으면 이전 감도로 되돌아갑니다.
- 감도 단계 올리기 - 현재 감도를 한 단계 증가시킵니다.
- 감도 단계 내리기 - 현재 감도를 한 단계 감소시킵니다.
- 동작 중 감도 - 지정된 버튼을 누르고 스크롤 휠을 위 또는 아래로 움직이면 현재의 DPI 를 각각 증가시키거나 감소시키게 됩니다.
- 감도 단계 주기 높이기 - 현재의 감도를 한 단계 증가시킵니다. 최고 감도 단계에 도달하면 해당 버튼이 다시 눌릴 때 1 단계로 되돌아갑니다.
- 감도 단계 주기 낮추기 - 현재의 감도를 한 단계 감소시킵니다. 1 단계에 도달하면 해당 버튼이 다시 눌릴 때 최고 감도 단계로 되돌아갑니다.

[감도 단계에 대해 자세히 알아보려면 여기를 클릭하십시오](#)

M 매크로

매크로는 사전 기록된 정밀한 타이밍으로 실행되는 일련의 키스트로크 및 버튼 누름입니다. 버튼 기능을 매크로로 설정하면 편리하게 일련의 명령을 실행할 수 있습니다. 이 기능은 매크로 모듈이 설치된 경우에만 보입니다.

프로파일 전환

프로파일 전환으로 프로파일을 신속하게 변경하여 새로운 버튼 지정 집합을 불러올 수 있습니다. 프로파일을 전환할 때마다 화면에 알림이 나타납니다.

인터디바이스

기기 간 기능 변경을 이용해서 Razer Synapse 가 활성화된 다른 장치의 기능을 변경할 수 있습니다. 이들 기능 중 일부는 Razer 키보드를 사용해서 Razer 마우스의 감도 단계를 변경하는 등의 기기별 기능입니다.

Razer Hypershift

버튼을 Razer Hypershift 로 설정하면 버튼이 눌린 동안 Hypershift 모드를 활성화할 수 있습니다.

프로그램 실행

프로그램 실행으로 지정된 버튼을 사용하여 앱이나 웹사이트를 열 수 있습니다. 프로그램 실행을 선택하면 열고 싶은 특정 앱을 검색하거나 방문하고 싶은 웹사이트의 주소를 입력할 것을 요구하는 두 가지 선택 항목이 나타납니다.

멀티미디어

이 옵션으로 사용자의 Razer 장치에 멀티미디어 컨트롤을 지정할 수 있습니다. 선택할 수 있는 멀티미디어 컨트롤은 아래 목록을 참고하십시오.

- 볼륨 감소 - 오디오 출력을 낮춥니다.
- 볼륨 증가 - 오디오 출력을 높입니다.
- 볼륨 음소거 - 오디오 음을 소거합니다.
- 마이크 볼륨 증가 - 마이크 볼륨을 높입니다.
- 마이크 볼륨 감소 - 마이크 볼륨을 낮춥니다.
- 마이크 음소거 - 마이크 음을 소거합니다.
- 모두 음소거 - 마이크 및 오디오 출력 모두의 음을 소거합니다.
- 재생 / 일시 중지 - 현재 미디어를 재생, 일시 중지, 또는 다시 재생합니다.
- 이전 트랙 - 이전 미디어 트랙을 재생합니다.
- 다음 트랙 - 다음 미디어 트랙을 재생합니다.

Windows 바로 가기

이 옵션으로 마우스 버튼을 Windows 운영 체제 바로 가기 명령에 할당할 수 있습니다. 더 자세한 내용은 다음 사이트를 방문해 주십시오 support.microsoft.com/kb/126449

텍스트 기능

텍스트 기능을 사용하여 한 번의 터치만으로 사전 작성된 텍스트를 입력할 수 있습니다. 원하는 텍스트를 주어진 필드에 입력하기만 하면 지정된 버튼을 누를 때마다 해당 텍스트가 입력됩니다. 이 기능은 전체 유니코드를 지원하며 문자표에서 특수 기호를 삽입할 수도 있습니다.

사용 안 함

이 옵션으로 지정된 키가 작동되지 않도록 할 수 있습니다. 선택된 버튼을 사용하고 싶지 않거나 선택된 버튼이 작업에 방해가 되는 경우 비활성화를 이용하십시오.

성능

성능 하위 탭으로 감도, 가속 및 폴링률을 수정할 수 있습니다.

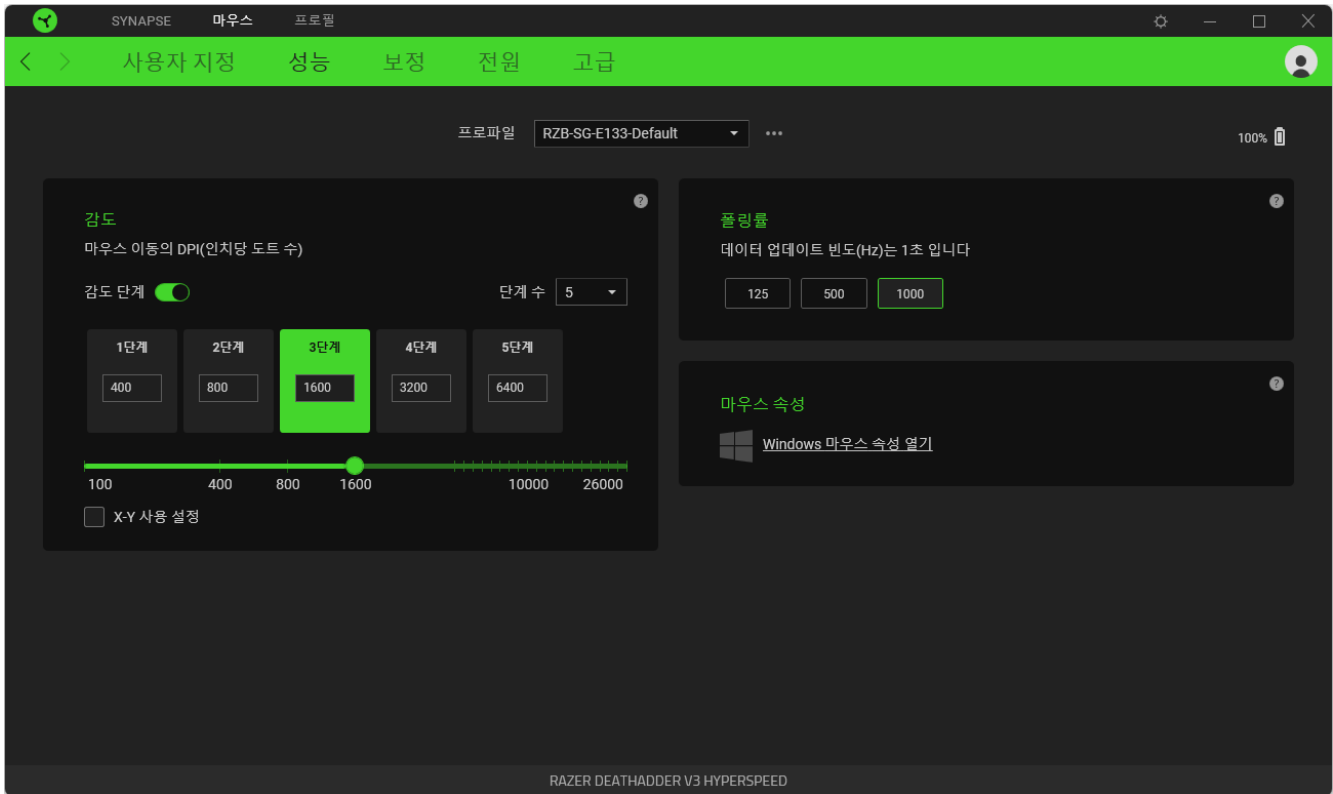

감도

감도는 마우스가 얼마나 멀리 이동했는가를 기준으로 커서가 움직이게 될 거리를 가리킵니다. DPI가 높을수록 동일한 마우스 이동 거리에 대해 커서가 더 멀리 이동하게 됩니다.

감도 단계

감도 단계는 사전 설정된 감도 값입니다. 최대 5개의 서로 다른 감도 단계를 만들 수 있으며 전원/DPI 사이클 버튼으로 감도를 순환할 수 있습니다. 이 옵션과 동시에 X-Y 감도 사용을 사용할 수 있습니다.

X-Y 감도 사용

기본값으로 X축(수평)과 Y축(수직)이 동일한 감도 값을 사용합니다. 하지만 X-Y 감도 사용 옵션을 선택하여 각 축에 서로 다른 감도 값을 설정할 수 있습니다.

폴링률

폴링레이트가 높으면 높을수록 컴퓨터가 마우스 상태에 대한 정보를 더 자주 받게 되고 입력 대기 시간을 효과적으로 줄이며, 마우스 포인터의 반응 시간이 개선됩니다. 제공된 옵션에서 원하는 폴링레이트를 선택하여 125Hz, 500Hz 및 1,000Hz 간에 전환할 수 있습니다.

마우스 속성

여기에서 Razer DeathAdder V3 HyperSpeed 에 직접적으로 영향을 미칠 수 있는 운영 체제 설정을 수정할 수 있는 Windows 마우스 속성에 접근할 수 있습니다.

보정

보정 하위 탭으로 더 나은 추적을 위해 Razer 정밀 센서를 모든 표면에 최적화할 수 있습니다.

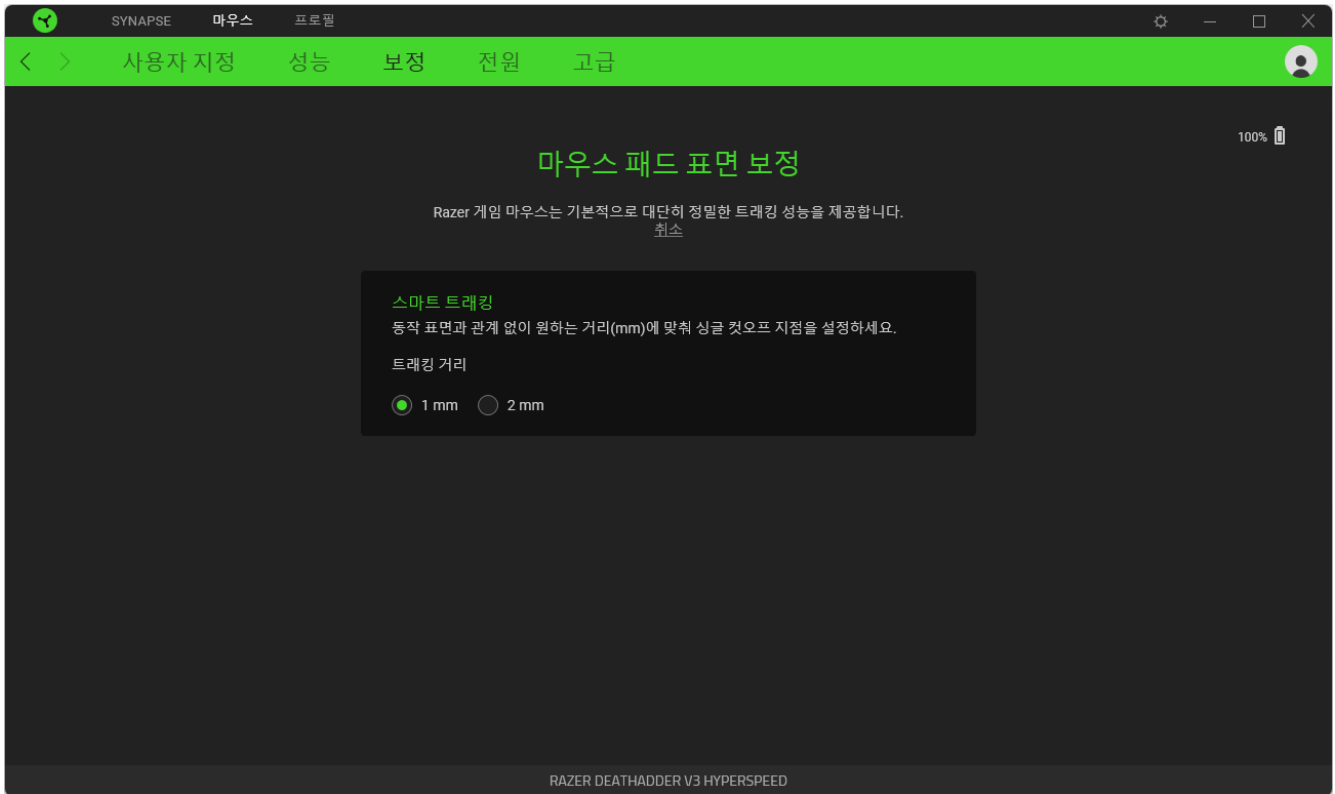

스마트 트래킹

스마트 트래킹으로 센서가 표면에 들리는 경우 원치 않는 커서의 동작을 방지하기 위해 트래킹을 중단하는 거리를 설정할 수 있습니다.

전원

전원 하위 탭에서 일정 시간 동안 유휴 상태일 때 기기가 절전 모드로 들어가도록 하거나 배터리 충전 수준이 낮을 때 에너지 소비를 관리할 수 있습니다.

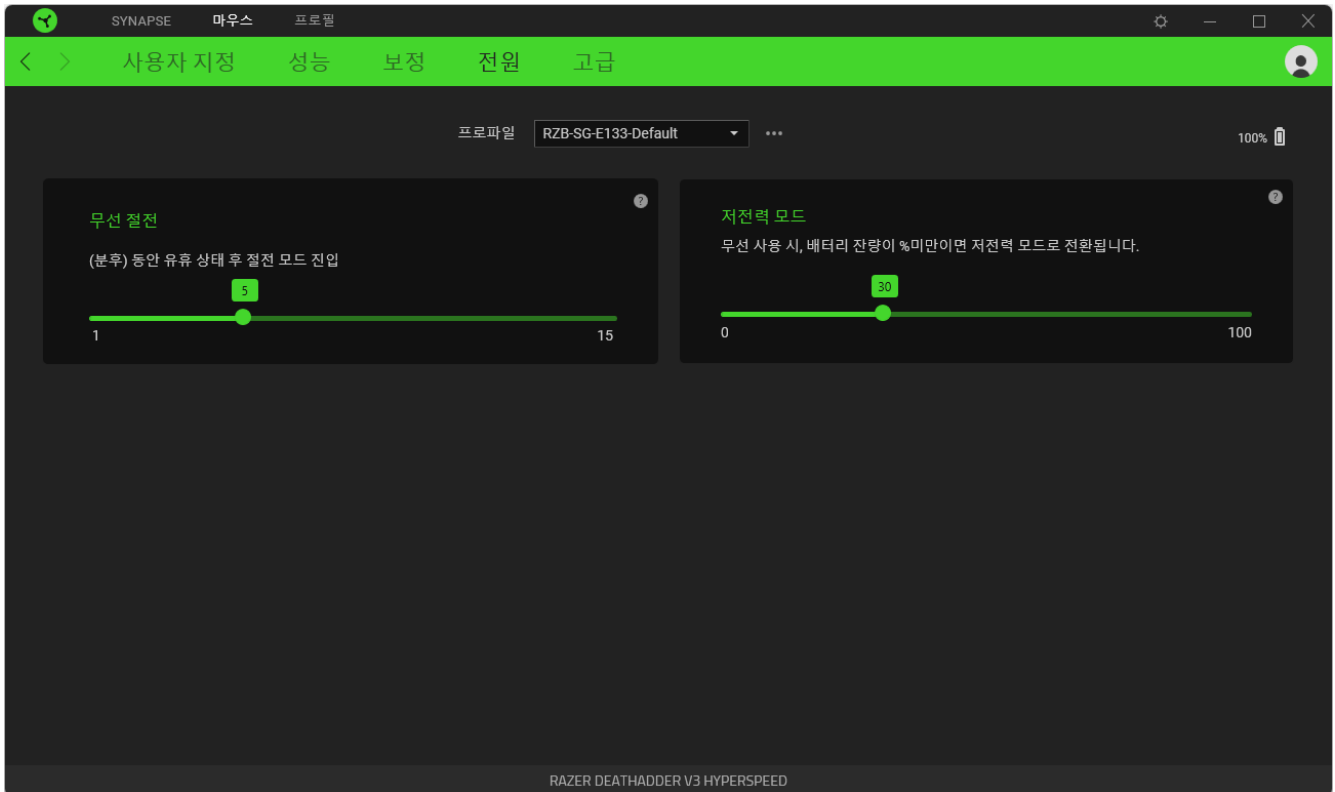

고급

고급 하위 탭을 사용하여 마우스의 반응 속도와 움직임 가속도를 미세 조정할 수 있습니다.

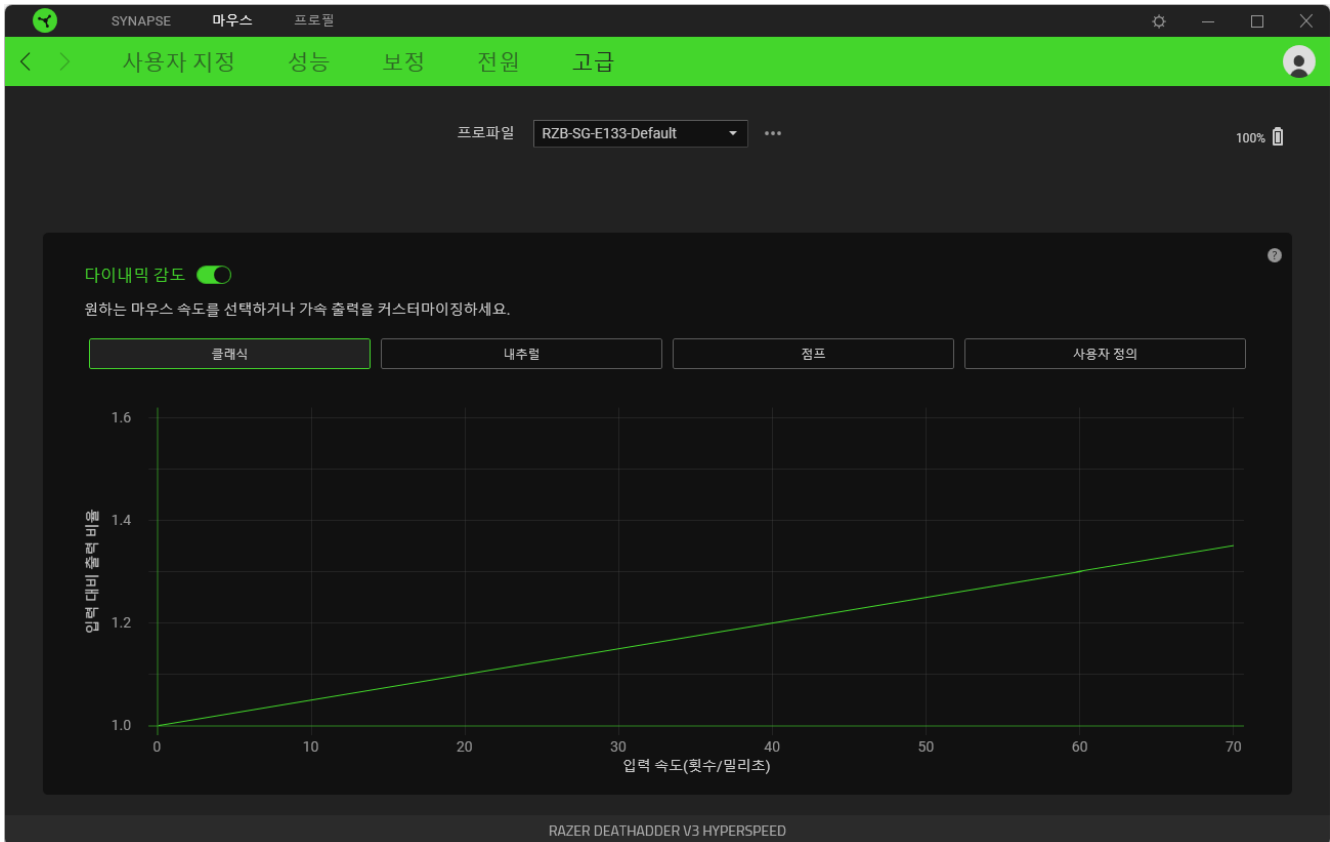

다이내믹 감도

프리셋 또는 원하는 커스텀 설정을 사용하여 마우스의 반응 속도와 움직임 가속도를 미세 조정할 수 있습니다.

- **클래식.** 기존 Windows 가속 설정과 유사하게 빠른 동작 시 감도가 기하급수적으로 증가합니다.
- **내추럴.** 최대 감도가 제한되어 있어 커서 움직임을 예측할 수 있습니다.
- **점프.** 천천히 움직일 때는 저감도를 사용하고, 빠르게 움직일 때는 즉시 고감도로 전환합니다. 초저감도를 선호하면서도 180° 회전을 한 번에 빠르게 실행할 수 있어 뛰어난 컨트롤을 원하는 FPS 플레이어에게 적합합니다.
- **커스텀.** 나만의 동적 감도 설정.



프로파일 탭

프로파일 탭은 모든 프로파일을 관리하고 해당 프로파일을 게임 및 응용프로그램에 적용하기 위한 편리한 방법입니다.

장치

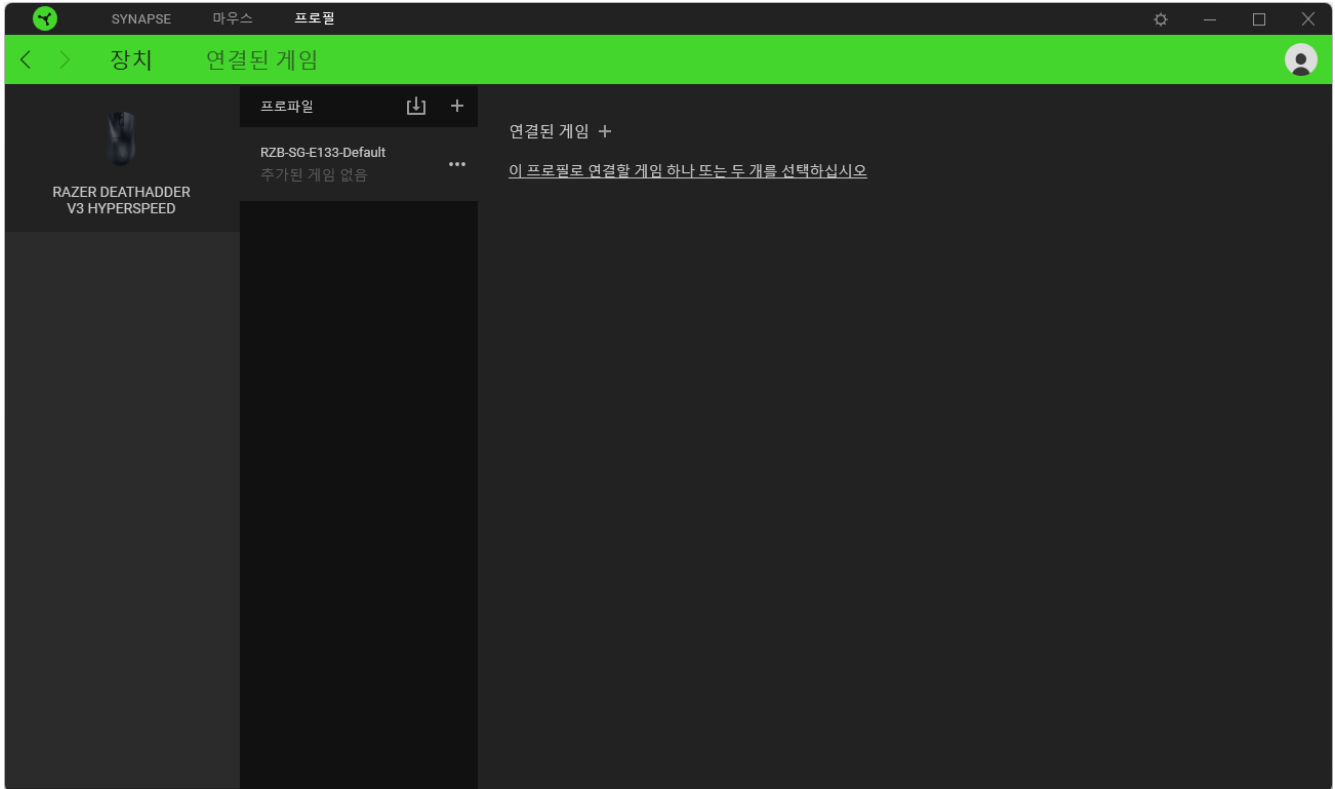
장치 하위 탭을 사용하여 각 기기의 프로파일에 연결된 게임 또는 특정 게임에 연결된 Chroma 효과를 확인합니다.



가져오기 버튼()을 통해 컴퓨터 또는 클라우드에서 프로파일을 가져오거나 추가 버튼()을 사용해 선택한 장치 내에서 새로운 프로파일을 만들 수 있습니다. 프로파일을 추가하거나 이름을 변경하거나 복제하거나 삭제하려면 기타 버튼 만() 누르면 됩니다. 연결된 게임 옵션을 이용하여 응용프로그램이 실행될 때 각 프로파일을 활성화하도록 설정할 수 있습니다.

연결된 게임

연결된 게임 하위 탭에서는 게임을 추가하거나, 게임에 연결된 기기를 확인하거나, 추가된 게임을 검색할 수 있습니다. 게임을 알파벳 순서, 최근 플레이 또는 가장 오래 플레이를 기준으로 정렬할 수도 있습니다. 추가된 게임은 Razer 기기에 연결되어 있지 않은 경우에도 여기에 나열됩니다.

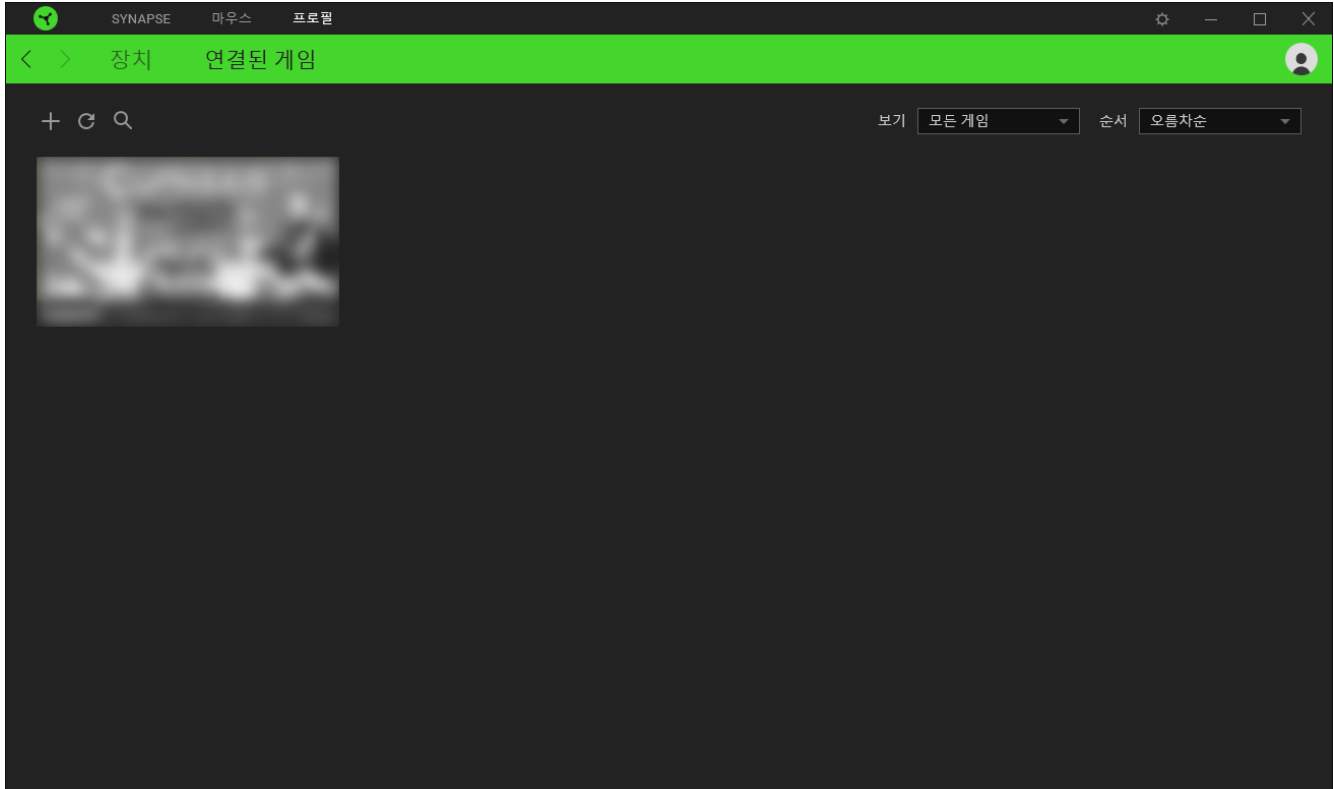

연결된 Razer 기기 또는 Chroma 효과에 게임을 연결하려면, 목록에서 어떤 게임이든 클릭한 후 **게임 플레이 중 자동으로 시작할 장치 및 장치 프로파일을 선택하십시오.**를 클릭해 연결할 Razer 기기 또는 Chroma 효과를 선택합니다. 연결되면 해당 Chroma 효과 또는 연결 기기의 기타 버튼(●●●)을 클릭해 원하는 Chroma 효과 또는 프로파일을 선택할 수 있습니다.

설정 창

Razer Synapse 에서 (⚙) 버튼을 클릭하면 나타나는 설정 창에서 Razer Synapse 의 시작 동작 및 표시 언어를 설정하고 연결된 각각의 Razer 기기의 마스터 가이드를 보거나 모든 Razer 기기의 공장 초기화를 수행할 수 있습니다.

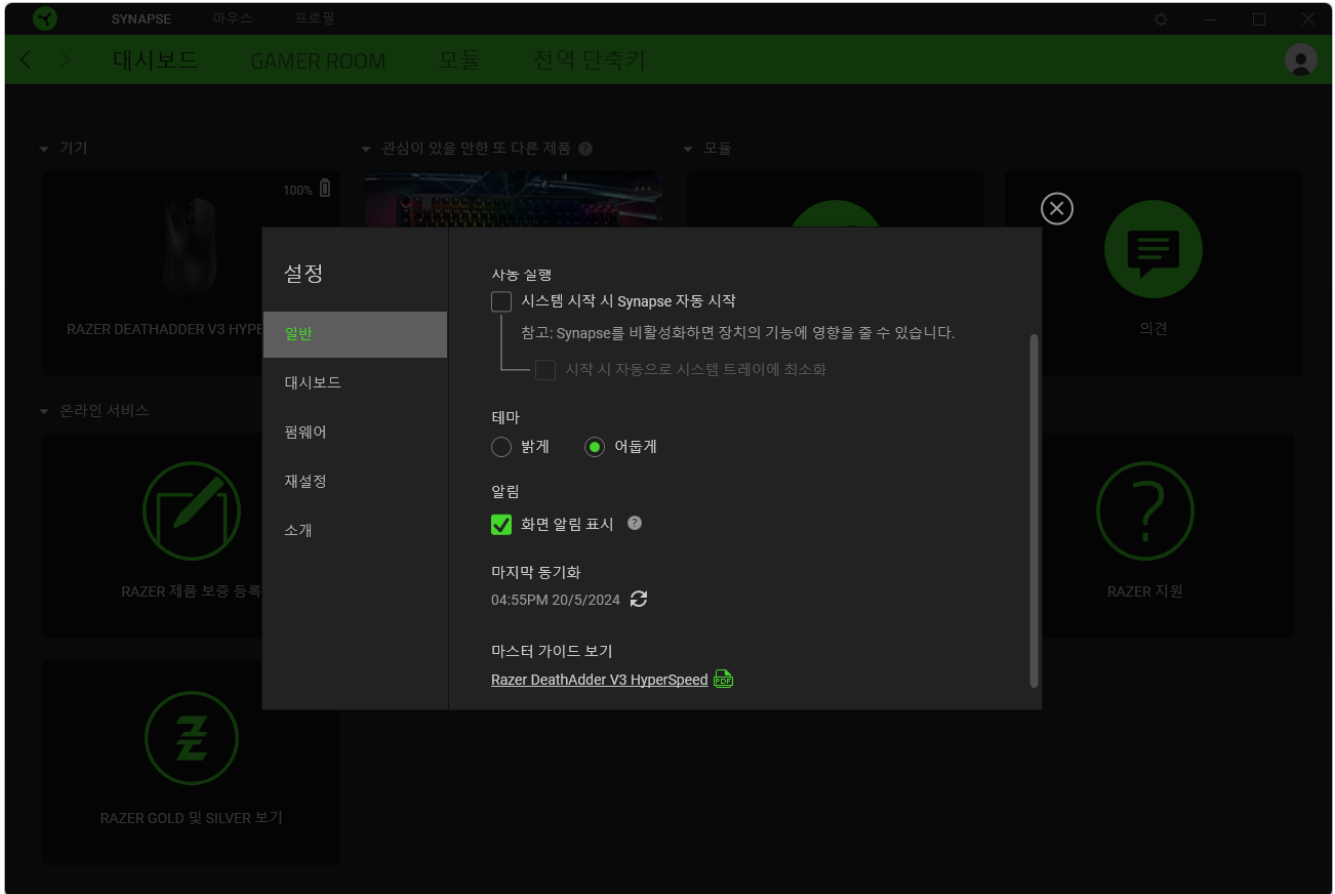

일반 탭

일반 탭에서는 소프트웨어의 표시 언어, 시작 동작, 테마 그리고 화면 알림 디스플레이를 변경할 수 있습니다. 또한, 프로파일을 클라우드에 수동으로 동기화하거나(↻) 연결된 모든 Razer 기기 및 설치된 모듈의 마스터 가이드를 볼 수 있습니다.

대시보드 탭

대시보드 탭을 사용하여 셋업에 따라 권장되는 Razer 기기를 사용자 설정할 수 있으며, 플레이하는 게임이 대시보드에 표시됩니다.

재설정 탭

재설정 탭을 사용해 온보드 메모리가 있는 연결된 모든 Razer 기기의 공장 초기화를 수행하거나 또는 Razer Synapse 튜토리얼을 재설정해 다음 출시 시 Razer Synapse 의 새로운 기능을 익힐 수 있습니다.

 Razer 기기를 재설정하면 선택한 기기의 온보드 메모리에 저장된 모든 프로파일이 지워집니다.

소개 탭

소개 탭에서는 간단한 소프트웨어 정보 및 저작권 고지, 해당 이용 약관 관련 링크를 확인할 수 있습니다. 아울러, 본 탭에서 소프트웨어 업데이트를 확인하거나 Razer 소셜 커뮤니티에 바로 액세스할 수 있습니다.

8. 안전 및 유지관리

안전 지침

Razer DeathAdder V3 HyperSpeed 를 최대한 안전하게 사용하려면 다음과 같은 지침을 따르십시오.

기기 사용에 문제가 있거나 문제 진단으로 해결되지 않으면 기기를 분리하고 Razer 핫라인으로 연락하거나 support.razer.com 을 방문하여 지원을 받으십시오.

기기를 분해하지 말고 비정상적인 전류가 흐르는 상태에서는 기기를 작동하려고 하지 마십시오. 이 경우 보증이 무효가 됩니다.

Razer DeathAdder V3 HyperSpeed 기기를 충전하기 위해서는 충분한 전력을 공급할 수 있는 USB 연결이 필요합니다. 대부분 키보드 및 주변기기에 있는 무전원 USB 허브 또는 무전원 USB 에 연결하는 경우에는 충전되지 않을 수 있습니다.

기기를 물기가 있거나 습한 곳에 두지 마십시오. 지정된 온도 범위(0°C~40°C) 내에서만 기기를 작동하십시오. 온도가 이 범위를 초과하는 경우 기기의 플러그를 뽑고/뽑거나 스위치를 꺼서 최적의 수준으로 온도를 안정화하십시오.

편안함

연구에 따르면 장시간 반복적인 동작, 컴퓨터 주변기기의 부적절한 위치, 올바르지 않은 자세, 나쁜 습관으로 인해 육체적인 불편함과 신경, 힘줄, 근육 손상이 초래됩니다. 아래는 Razer DeathAdder V3 HyperSpeed 를 사용하는 동안 부상을 방지하고 최적의 편안함을 보장하는 몇 가지 지침입니다.

- 키보드와 모니터를 사용자의 바로 앞에 놓고 그 옆에 마우스를 놓으십시오. 팔꿈치가 자신의 몸 옆에 위치하고 너무 멀리 떨어져 있지 않으며 키보드가 쉽게 닿을 수 있도록 하십시오.
- 의자와 탁자의 높이를 조정하여 키보드와 마우스가 팔꿈치 또는 그 아래의 높이에 놓이도록 하십시오.
- 발을 잘 받치고 자세를 똑바로 유지하여 어깨를 편안하게 하십시오.
- 게임 중 손목을 편안하게 하고 똑바로 펴십시오. 양손으로 동일한 동작을 반복하는 경우 양손을 장시간 구부리거나, 펴거나 꼬지 마십시오.
- 손목을 장시간 동안 딱딱한 표면에 놓지 마십시오. 게임을 진행하는 동안 손목 받침대로 손목을 보호하십시오.

- 하루 종일 같은 자세로 앉아 있지 마십시오. 일어나서 책상과 떨어진 자리에서 팔, 어깨, 목, 다리 운동을 하십시오.

마우스를 사용하는 동안 손, 손목, 팔꿈치, 어깨, 목 또는 등에 고통, 저림 또는 얼얼함 같은 신체적 불편을 느끼는 경우 즉시 전문의에게 진찰을 받으십시오.

유지관리 및 사용

Razer DeathAdder V3 HyperSpeed 는 최소한의 유지관리를 통해 최적의 상태를 유지할 수 있습니다. 먼지가 쌓이지 않도록 한 달에 한 번씩 기기를 컴퓨터에서 분리하여 부드러운 천 또는 면봉으로 청소하는 것이 좋습니다. 비누 또는 강한 세척 용제는 사용하지 마십시오.

최상의 동작 및 제어 경험을 얻으려면 Razer 의 프리미엄 마우스 패드를 사용하는 것이 좋습니다. 일부 표면은 피트에 고르지 않은 마모를 야기하므로 지속적인 주의를 요하고 궁극적으로는 교체해야 합니다.

Razer DeathAdder V3 HyperSpeed 의 센서가 특히 Razer 마우스 패드에 맞게 ‘조율’되거나 최적화되었음을 주목해 주십시오. 이는 Razer DeathAdder V3 HyperSpeed 가 Razer 마우스 패드와 함께 사용할 때 최상의 판독 및 추적 성능을 발휘하는 것을 확인하기 위해 해당 센서를 폭넓게 테스트했음을 의미합니다.

배터리 경고

Razer DeathAdder V3 HyperSpeed 에는 리튬-이온 충전형 배터리가 장착되어 있습니다. 일반적으로 이러한 배터리의 기대 수명은 사용 방식에 따라 달라집니다. Razer DeathAdder V3 HyperSpeed 에 내장된 리튬-이온 충전형 배터리가 방전된 것으로 의심되는 경우(충전량이 적음) 배터리를 충전해보시기 바랍니다.

주의: 개방하거나 훼손하거나 전도성 물질(금속), 습기, 액체, 불, 열에 노출시키지 마십시오. 이와 같은 경우 배터리 누액이나 폭발이 발생하여 신체적 부상을 야기할 수 있습니다. 배터리의 수명은 사용 방식에 따라 달라집니다.

9. 법률 용어

저작권 및 지적 재산권 정보

©2024 Razer Inc. 전권 보유. Razer, 삼두사 로고, Razer 로고, "For Gamers. By Gamers." 및 "Razer Chroma" 로고는 미국 및 기타 국가에서 Razer Inc. 또는 제휴사의 상표 또는 등록 상표입니다. 다른 모든 상표는 해당 소유자의 자산입니다.

Windows 및 Windows 로고는 Microsoft 회사 그룹의 상표입니다.

Razer Inc.(이하 "Razer")는 이 안내서에서 언급된 제품과 관련하여 (등록 여부와 관계없이) 저작권, 상표, 영업 비밀, 특허, 특허 신청 또는 기타 지적 재산권을 보유하고 있을 수 있습니다. 이 안내서를 제공한다고 해서 그러한 저작권, 상표, 특허 또는 기타 지적 재산권에 대한 라이선스를 제공하는 것은 아닙니다. Razer DeathAdder V3 HyperSpeed(이하 "제품")는 패키지 등에 실린 사진과 다를 수 있습니다. Razer 는 발생할 수 있는 이러한 차이 또는 오류에 대해 어떠한 책임도 지지 않습니다. 여기에 포함된 정보는 사전 고지 없이 변경될 수 있습니다.

제품 제한 보증

제품 제한 보증에 대한 최신 및 현행 조건을 확인하려면 razer.com/warranty 를 방문하십시오.

책임의 한계

Razer 는 제품의 배포, 판매, 재판매, 사용 또는 사용할 수 없음으로 인해 발생하는 모든 이익 손실, 정보나 데이터의 소실과 특별하고 우발적이며 간접적이고 징벌적이거나 결과적인 또는 우발적 손해에 대해 어떠한 책임도 지지 않습니다. 어떠한 상황에도 Razer 의 책임 부담액은 제품의 소매 가격을 초과하지 않습니다.

일반

이 조항은 제품을 구매한 사법 관할 지역의 법률을 적용하여 해석됩니다. 본 계약의 어떠한 조항이 유효하지 않거나 집행력이 없는 경우 해당 조항(유효하지 않거나 집행력이 없는 한)은 무효하며 제외된 것으로 간주되나 기타 나머지 조항은 어떠한 조항도 효력이 상실되지 않습니다. Razer 는 사전 통고 없이 언제든지 어떠한 조항이든 변경할 수 있는 권리가 있습니다.