



CARREGADOR RÁPIDO SEM FIO CHROMA DE 10W RAZER

GUIA MESTRE

Mantenha seus dispositivos sempre carregados e seu setup com uma aparência sempre perfeita com o **Carregador Chroma Razer**, um carregador rápido sem fio equipado com Razer Chroma RGB. Personalize sua iluminação para que ela combine com o restante dos seus equipamentos Razer, oferecendo, ao mesmo tempo, uma solução rápida e sem problemas para todas as suas necessidades de carregamento.

CONTEÚDO

1. CONTEÚDO DA EMBALAGEM / DO QUE VOCÊ PRECISA.....	3
2. NÓS LHE DAMOS COBERTURA.....	5
3. INSTALANDO O CARREGADOR	6
4. PERSONALIZANDO A ILUMINAÇÃO DO CARREGADOR.....	9
5. SEGURANÇA E MANUTENÇÃO.....	18
6. INFORMAÇÕES LEGAIS	20

1. CONTEÚDO DA EMBALAGEM / DO QUE VOCÊ PRECISA

CONTEÚDO DA EMBALAGEM

- Carregador Rápido sem Fio Chroma de 10W Razer

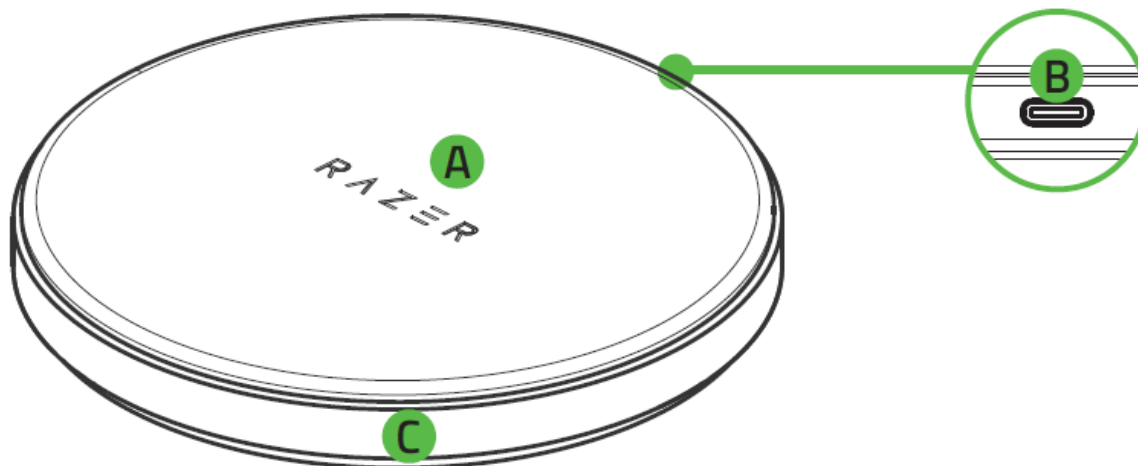

- A. Superfície de carregamento sem fio
- B. Porta Tipo C
- C. Sub-iluminação

- Cabo Tipo C

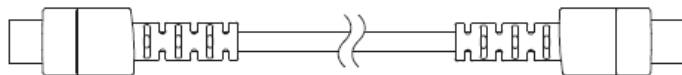

- Guia de informações importantes sobre o produto

DO QUE VOCÊ PRECISA

REQUISITOS DO PRODUTO

- Smartphones ou acessórios habilitados para Qi™
- PC com uma porta Tipo C livre*

REQUISITOS DO RAZER SYNAPSE

- Windows® 7 de 64 bits (ou superior)
- Conexão com a internet para instalação do software

**Apenas carregamento padrão (5W). O carregador também é compatível com adaptadores de alimentação Quick Charge Tipo C (compatíveis com 2.0 ou 3.0) ou Power Delivery (compatíveis com 2.0 ou 3.0) para carregamento rápido (10W) e com adaptadores de alimentação de 5V - 2A para carregamento padrão (5W).*

2. NÓS LHE DAMOS COBERTURA

Você tem um ótimo dispositivo em suas mãos, o mesmo inclui garantia limitada com cobertura de 1 ano. Agora, maximize seu potencial e ganhe benefícios exclusivos da Razer registrando-se em razerid.razer.com

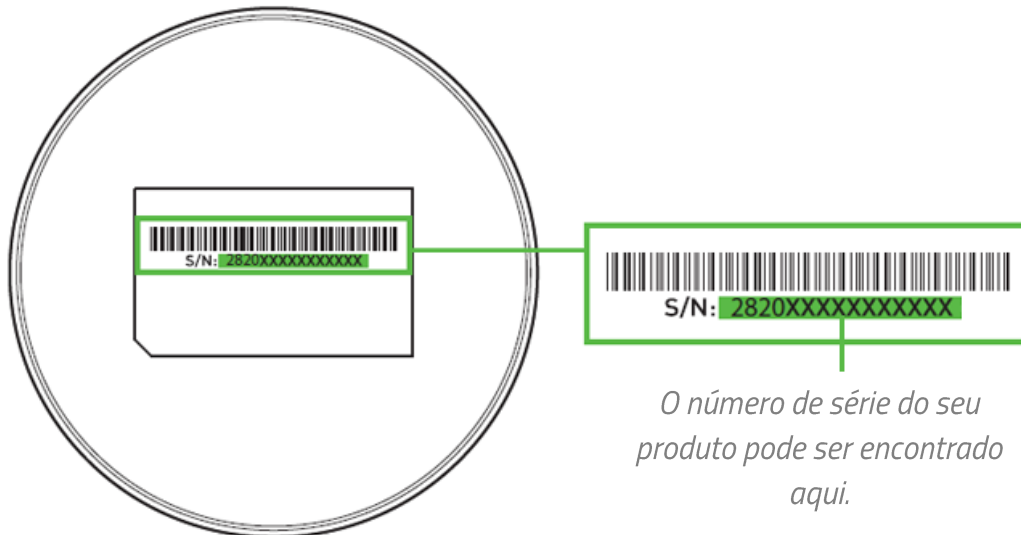

Dúvidas? Entre em contato com a equipe de suporte Razer em support.razer.com

3. INSTALANDO O CARREGADOR

1. Conecte o carregador à porta Tipo C do PC utilizando o cabo Tipo C. A sub-iluminação exibirá brevemente uma onda rápida de cores para mostrar que você já pode começar a carregar seu smartphone.

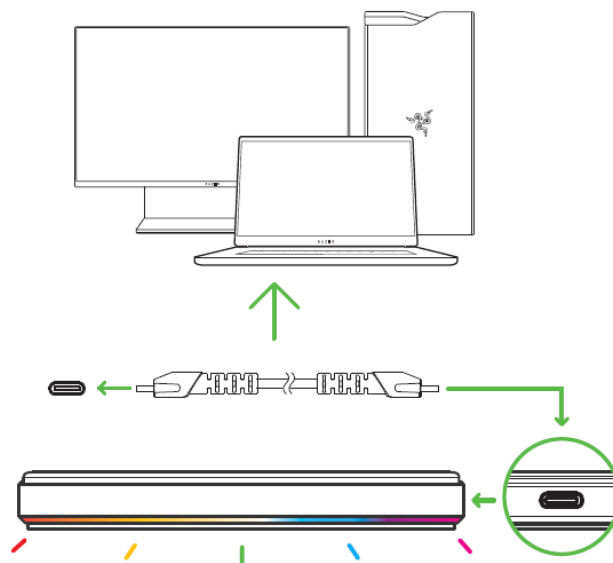

A velocidade de carregamento depende da conexão do carregador conforme é mostrado aqui:

	Conexão	Velocidade de carregamento**
PC / Laptop	Porta Tipo C	Carregamento padrão (5W)
	Porta Tipo A*	
Adaptador de alimentação*	Adaptadores de alimentação de 5V 2A	Carregamento rápido (10W)
	Adaptadores de alimentação de até 12W**	

*Adaptador de alimentação e cabo Tipo C para Tipo A (para a conexão Tipo A) não inclusos.

**Compatível com adaptadores de alimentação Quick Charge / Power Delivery (compatíveis com 2.0 ou 3.0) A temperatura ambiente do carregador pode afetar diretamente sua velocidade de carregamento. Se a temperatura operacional exceder os limites recomendados (ver Segurança e Manutenção), o carregador pode entrar no carregamento padrão (5W) ou simplesmente interromper o carregamento, dependendo do Sistema Operacional do seu smartphone.

2. Posicione o smartphone no centro do carregador. A sub-iluminação exibirá uma onda lenta de cores, para indicar que seu smartphone já está sendo carregado.

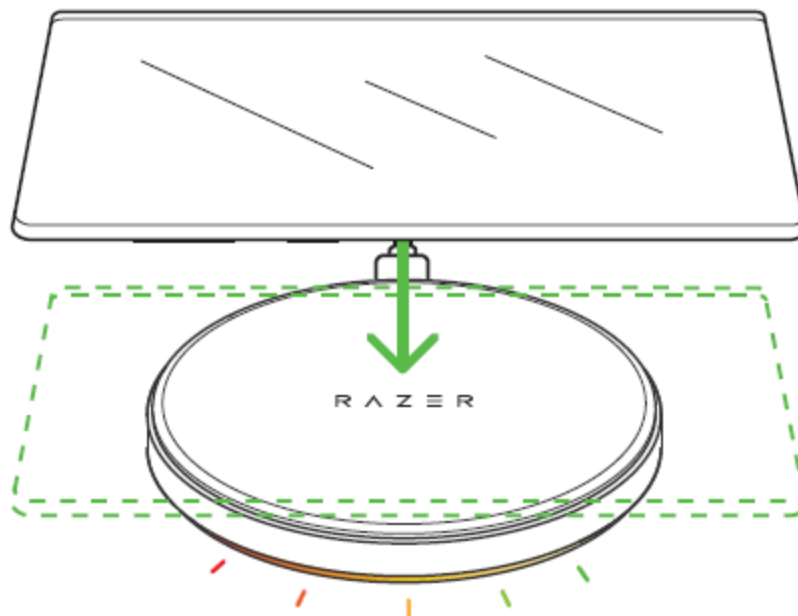

i No carregamento rápido (10W), a sub-iluminação exibirá uma onda rápida de cores.

Se a sub-iluminação piscar continuamente em vermelho (erro de carregamento), verifique se o smartphone é compatível e/ou está posicionado corretamente no centro da superfície de carregamento.

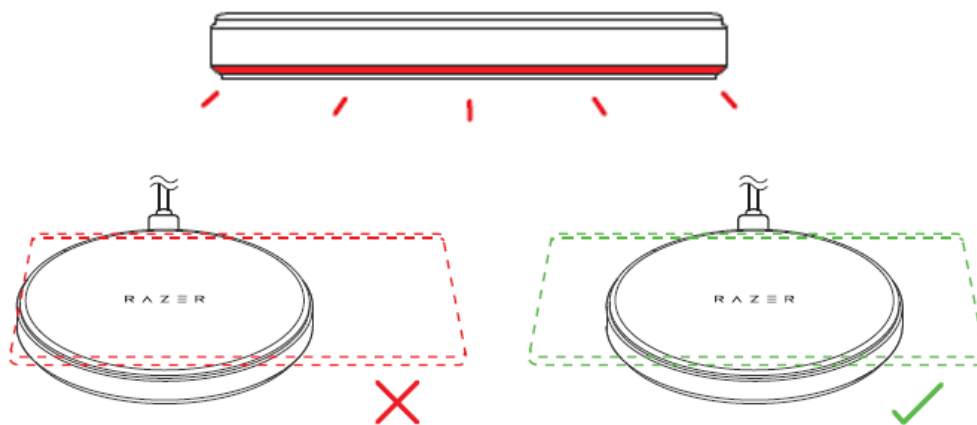

3. Aguarde até que o smartphone esteja totalmente carregado. O carregador pulsará suavemente em verde para indicar que o carregamento foi concluído.

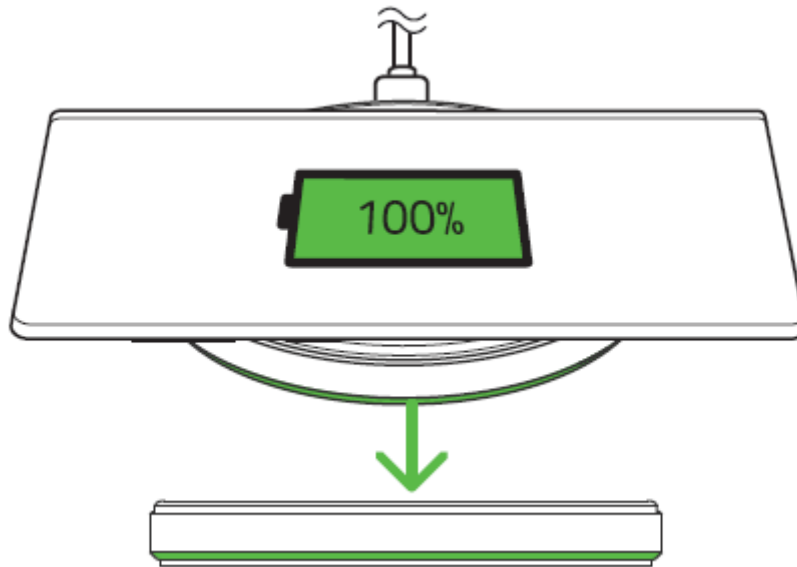

i *Seu smartphone deve ser compatível com comunicação de bateria cheia para que o carregador indique que foi totalmente carregado.*

4. Use o aplicativo Razer Synapse* para personalizar o brilho e os efeitos de iluminação do carregador quando estiver carregando ou ocioso e até para sincronizar sua iluminação com outros dispositivos habilitados para Razer Chroma, para um *look* uniforme nos seus dispositivos.

**Instale o Razer Synapse quando solicitado ou baixe o instalador em [razer.com/synapse](https://www.razer.com/synapse).*

4. PERSONALIZANDO A ILUMINAÇÃO DO CARREGADOR

i *Isenção de responsabilidade: É necessário estar conectado à internet para a instalação, atualização e recursos baseados na nuvem. Recomenda-se o registro em uma conta Razer ID, mas é opcional. Todos os recursos listados também estão sujeitos a alteração com base na versão atual do software, no(s) dispositivo(s) conectado(s) e/ou nos aplicativos e software suportados.*

GUIA SYNAPSE

A guia Synapse é a guia padrão para quando o Razer Synapse é aberto.

Painel

A subguia Painel é uma visão geral do seu Razer Synapse, onde você pode acessar todos os seus dispositivos, módulos e serviços online Razer.

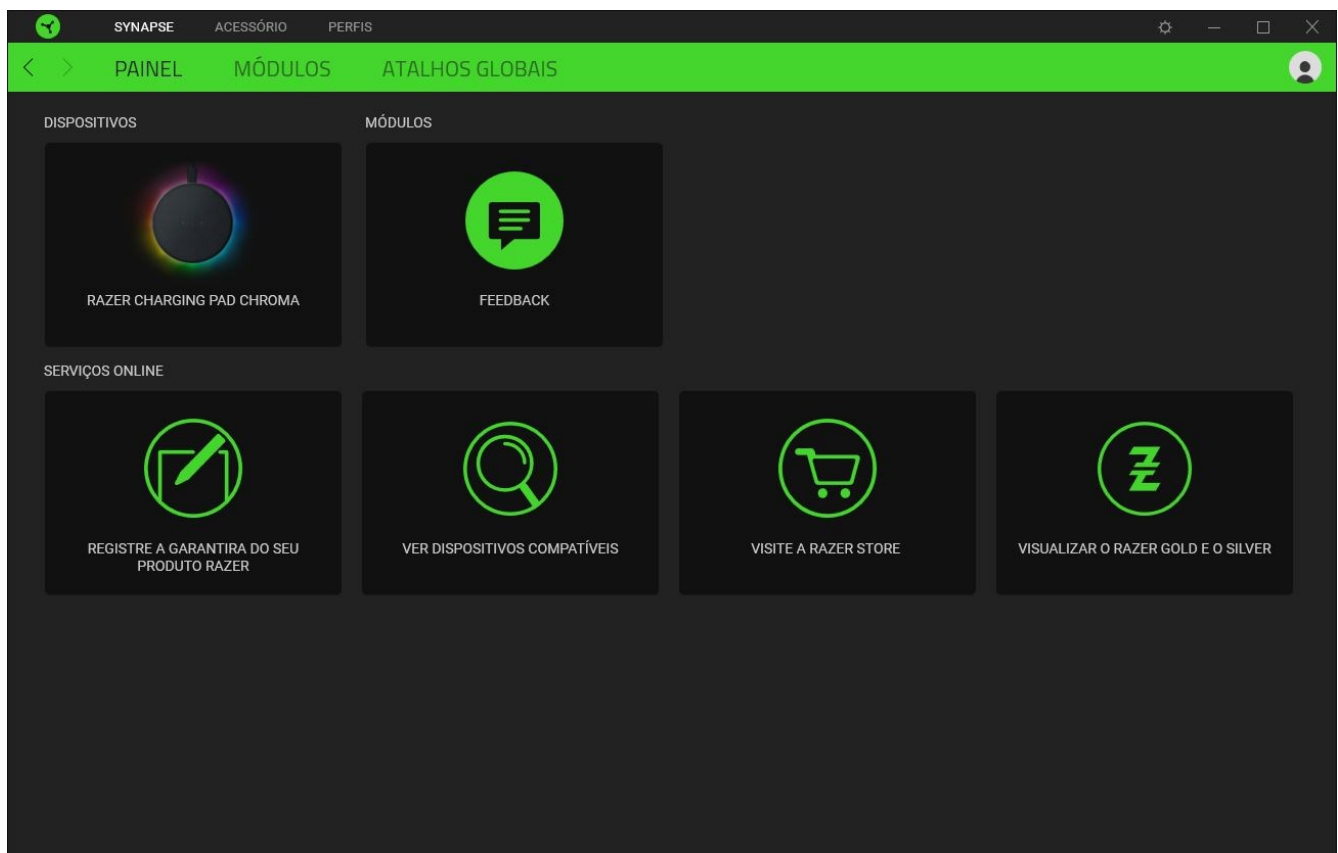

Módulos

A subguia Módulos exibe todos os módulos instalados e disponíveis para download e instalação.

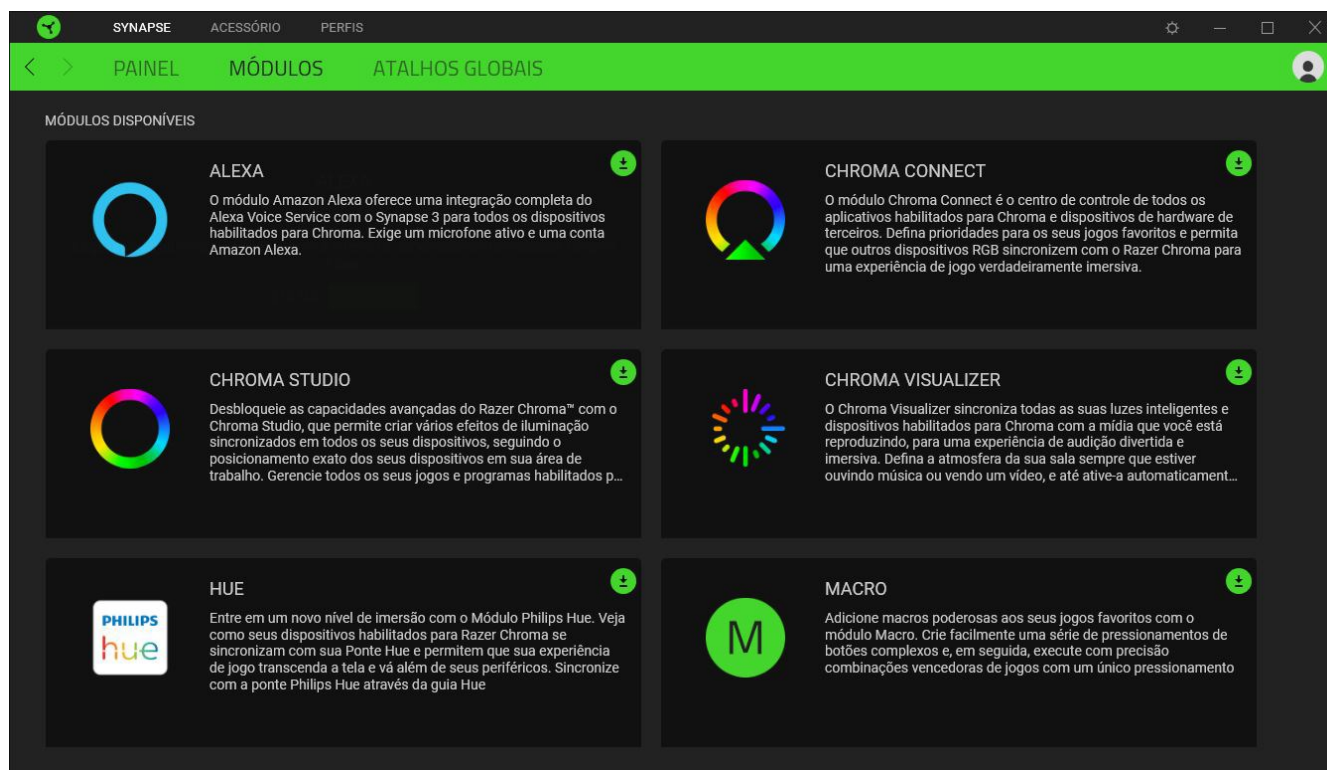

Atalhos globais

Vincule as operações ou as funções do Razer Synapse às combinações de teclas personalizadas do periférico Razer que substituem todas as associações específicas do perfil. [Saiba mais sobre os Perfis](#)

! *Apenas entradas de dispositivos habilitados para Razer Synapse serão reconhecidas.*

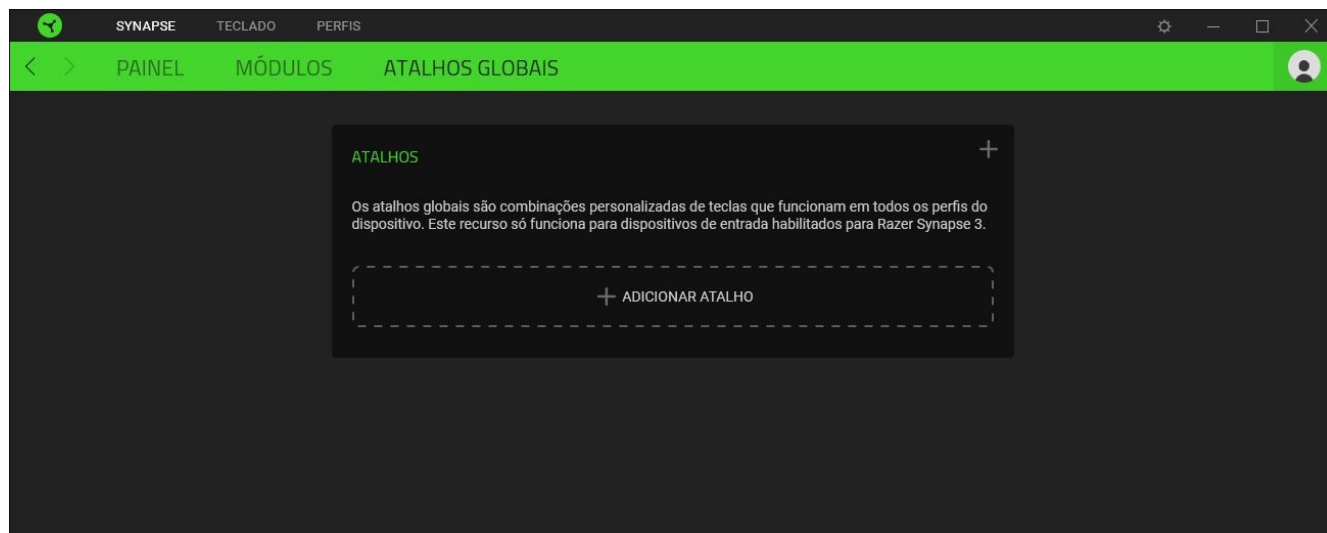

GUIA ACESSÓRIO

A guia Acessório é a guia principal do seu carregador. Aqui, você poderá personalizar o brilho e a iluminação do seu carregador quando ele estiver ocioso, carregando e/ou em carregamento rápido. As alterações feitas nesta guia são salvas automaticamente no seu sistema e no armazenamento na nuvem.

Iluminação

A subguia Iluminação permite que você personalize a iluminação do seu dispositivo Razer.

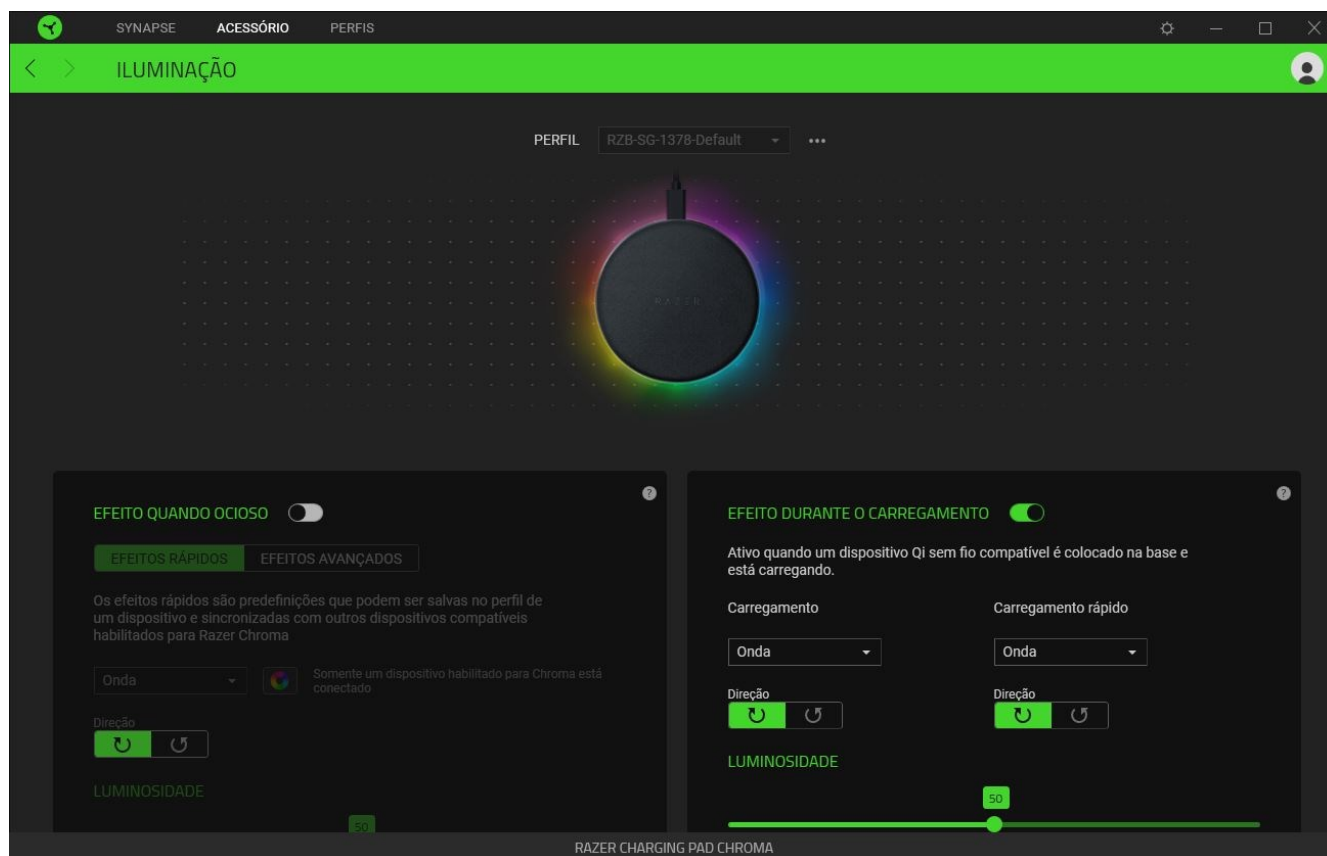

Perfil





Um Perfil é um armazenamento de dados que guarda todas as configurações dos seus dispositivos Razer. Por padrão, o nome do perfil se baseia no nome do seu sistema. Para adicionar, renomear, duplicar ou excluir um perfil, basta pressionar o botão Outros (●●●).

Efeito Quando Ocioso

Aplique um efeito quando o carregador estiver alimentado, mas não carregando um dispositivo, ou então, ajuste o brilho do Efeito Quando Ocioso utilizando a chave deslizante de brilho correspondente. Você pode desativar esta definição desabilitando a opção Efeito Quando Ocioso.

Efeitos Rápidos

Vários efeitos rápidos podem ser selecionados e aplicados à iluminação do seu dispositivo, conforme a lista abaixo:

	Nome	Descrição	Como configurar
	Respiração	A iluminação acentua e atenua a(s) cor(es) selecionada(s)	Selecione até 2 cores ou deixe aleatório
	Ciclo de espectro	A iluminação percorrerá 16,8 milhões de cores	Não requer personalização adicional
	Estático	Selecione a direção da onda no sentido horário ou anti-horário	Selecione uma cor
	Onda	A iluminação se deslocará na direção selecionada	Selecione a direção da onda no sentido horário ou anti-horário

Se tiver outros dispositivos compatíveis habilitados para Razer Chroma, você pode sincronizar seus efeitos rápidos com o dispositivo Razer clicando no botão de Sincronização do Chroma ().

 *Somente dispositivos compatíveis com o efeito de iluminação selecionado serão sincronizados.*

Efeitos Avançados

A opção Efeitos Avançados permite que você escolha um Efeito Chroma para utilizar no seu periférico habilitado para Razer Chroma. Para começar a criar seu próprio efeito Chroma, basta pressionar o botão Chroma Studio ().

Efeito Durante o Carregamento

Defina um efeito rápido quando o carregador estiver em carregamento padrão (5W) ou em carregamento rápido (10W) com seu dispositivo, ou então, ajuste o brilho do Efeito Durante o Carregamento utilizando a chave deslizante de brilho correspondente. Você pode desativar esta definição desabilitando a opção Efeito Durante o Carregamento.

 *Você também pode configurar o carregador para utilizar efeitos Chroma ativos durante o carregamento habilitando a opção **Priorizar efeitos de aplicativos e jogos com suporte para Razer Chroma mesmo durante o carregamento.***

Desligar Iluminação

Habilite esta opção de economia de energia para desativar a iluminação do seu dispositivo em resposta ao desligamento do monitor do seu sistema.

GUIA PERFIS

A guia Perfis é um modo conveniente de gerenciar todos os seus perfis e vinculá-los aos seus jogos e aplicativos.

Dispositivos

Visualize qual dispositivo Razer está usando um perfil específico com a subguia Dispositivos.

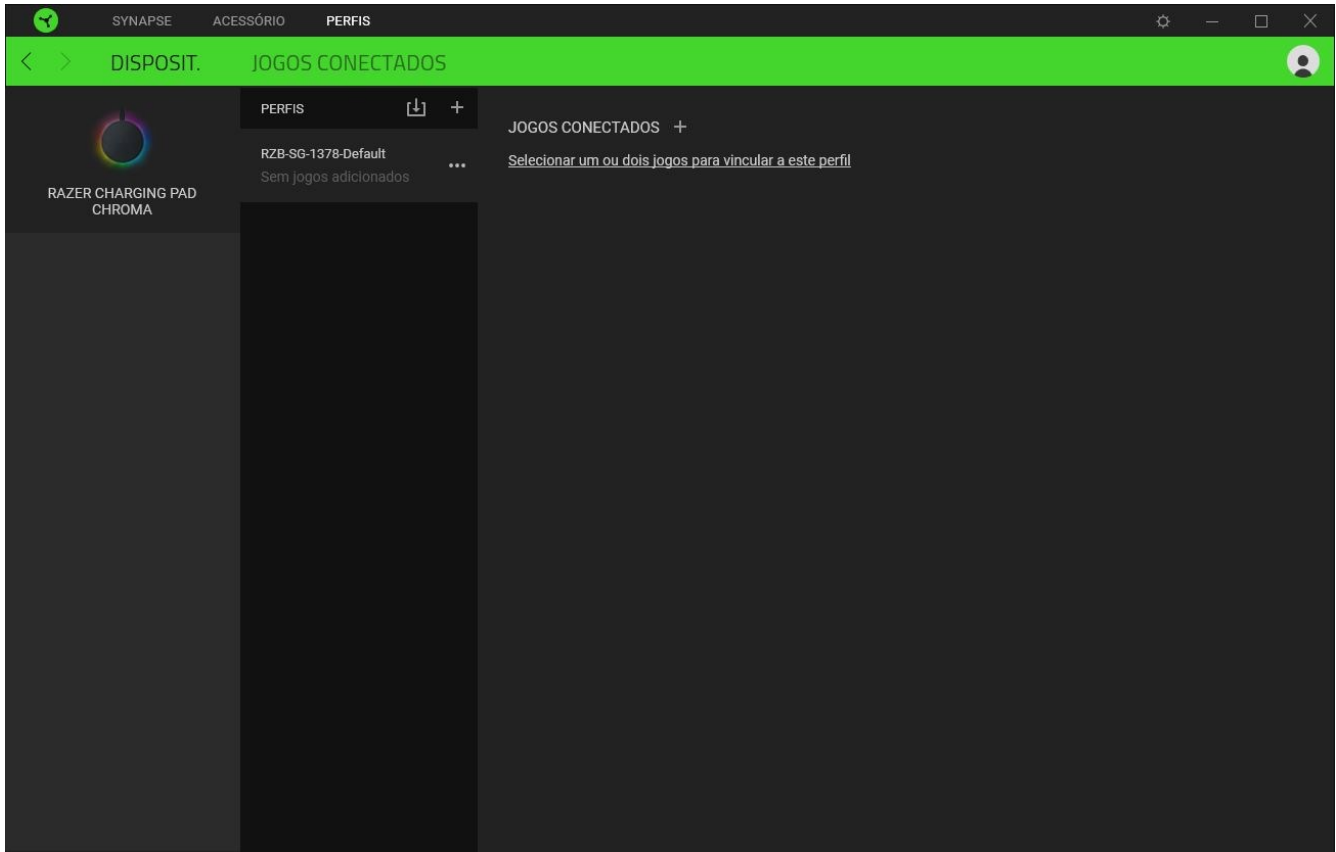

Para criar um novo perfil no dispositivo selecionado, basta clicar no botão adicionar (+). Para renomear, duplicar ou excluir um perfil, basta pressionar o botão Outros (●●●). Cada perfil pode ser configurado para ser automaticamente ativado quando você executar um aplicativo usando a opção Conectar Jogos.

Jogos Conectados

A subguia Jogos Conectados lhe dá a flexibilidade de adicionar jogos, visualizar periféricos vinculados a jogos ou procurar jogos adicionados. Você também pode organizar os jogos em ordem alfabética, a partir do último jogo utilizado ou a partir do mais jogado. Os jogos adicionados estarão listados aqui mesmo se não estiverem vinculados a um dispositivo Razer.

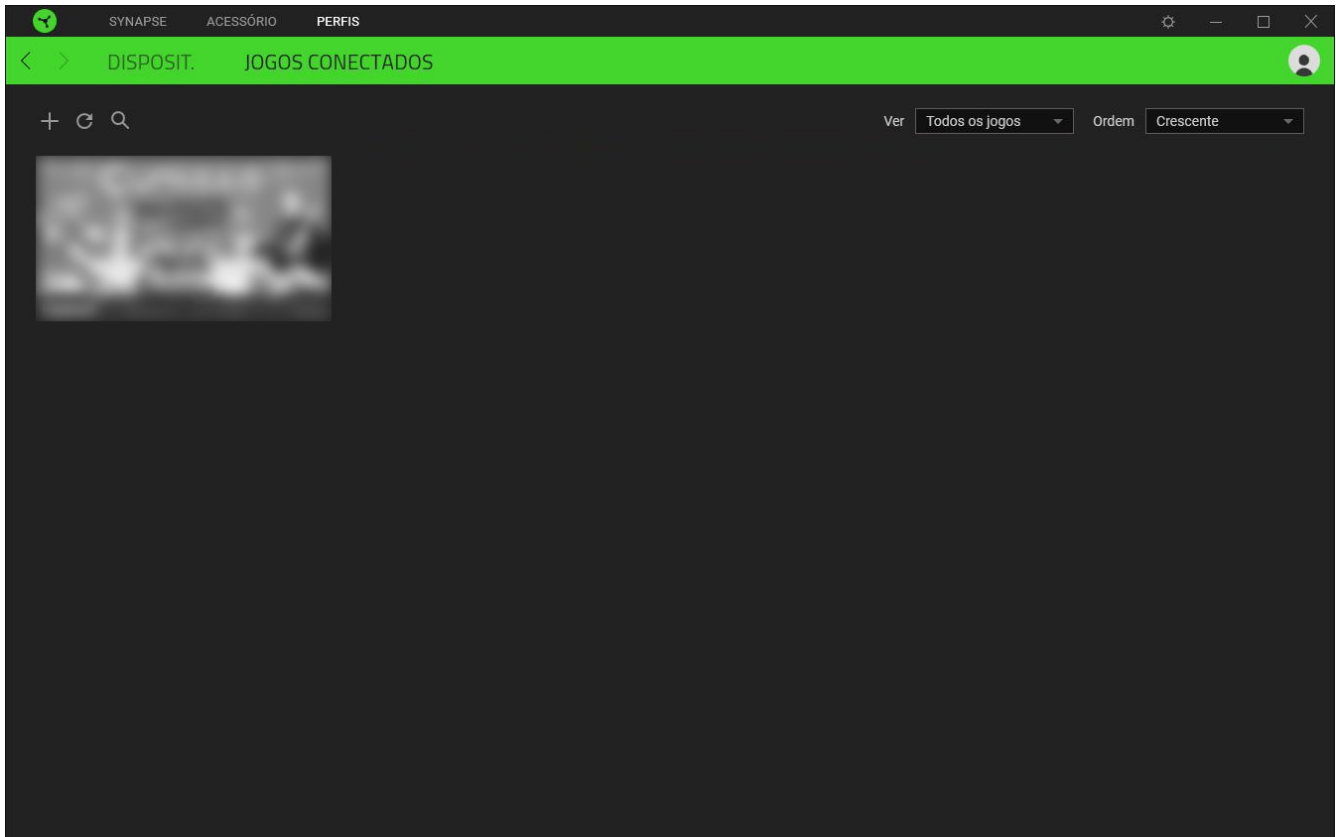

Para vincular jogos a dispositivos Razer conectados, basta clicar em qualquer jogo da lista e, em seguida, clicar em Selecionar um dispositivo e seu perfil para abrir automaticamente durante o jogo para selecionar o dispositivo Razer com o qual será vinculado. Uma vez vinculado, você pode clicar no botão Outros (●●●) do dispositivo correspondente para selecionar um perfil específico.

JANELA CONFIGURAÇÕES

A janela Configurações, acessível ao clicar no botão () do Razer Synapse, permite configurar o comportamento de inicialização e o idioma de exibição do Razer Synapse, visualizar os guias principais de cada dispositivo Razer conectado ou executar a restauração das configurações de fábrica em qualquer dispositivo Razer conectado.

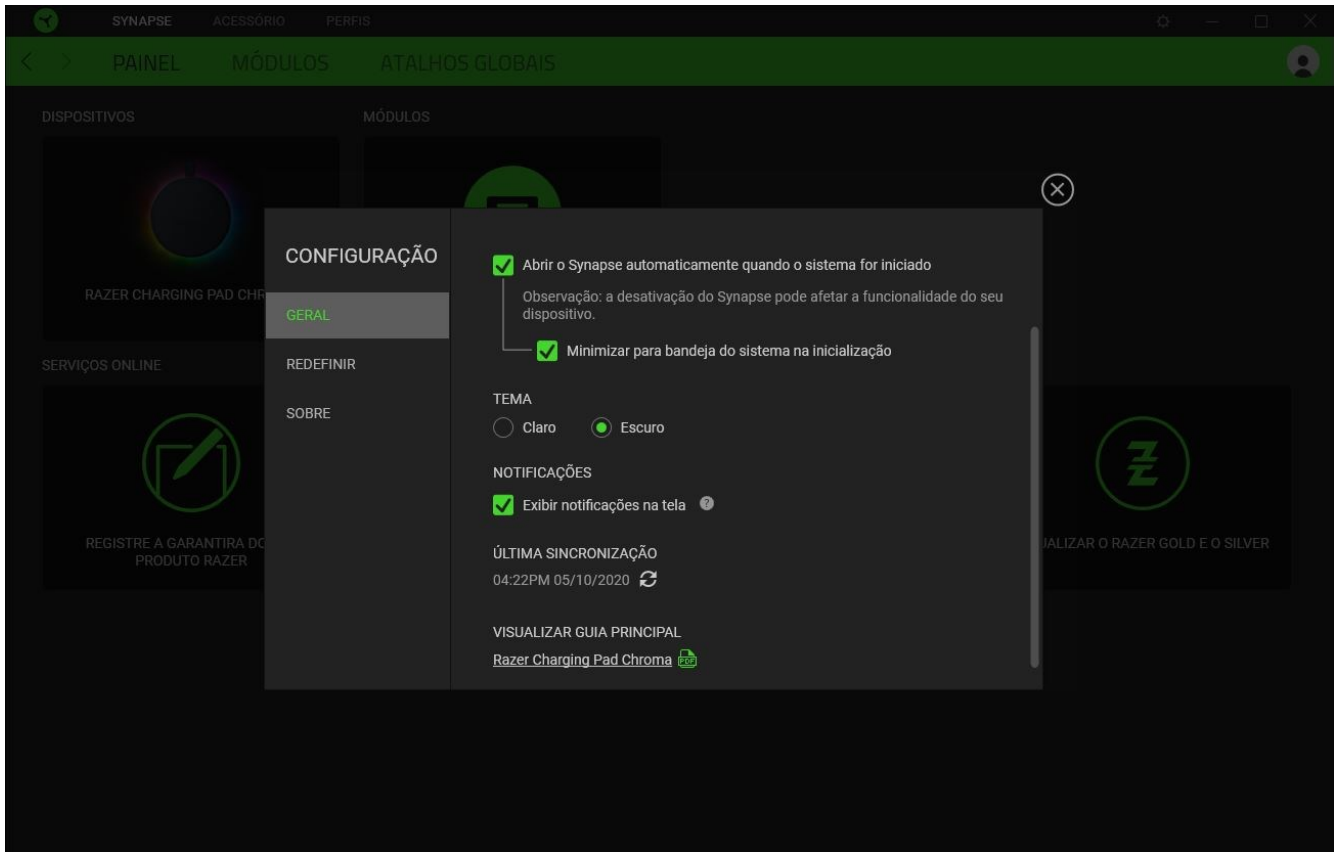

Guia Geral

A guia Geral, que é a guia inicial da janela Configurações, permite que você altere o idioma de exibição do software, o comportamento de inicialização e o tema de exibição, ou visualize o guia principal de todos os dispositivos Razer conectados. Você também pode sincronizar manualmente seus perfis com a nuvem () ou visualizar o guia principal de todos os dispositivos Razer conectados e módulos instalados.

Guia Restaurar

A guia Restaurar permite que você execute a restauração das configurações de fábrica em todos os dispositivos Razer conectados com memória interna. Todos os perfis armazenados na memória interna do dispositivo selecionado serão apagados.

 *Ao restaurar um dispositivo Razer, todos os perfis armazenados na memória interna do dispositivo selecionado serão apagados.*

Guia Sobre

A guia Sobre exibe informações resumidas sobre o software e sua declaração de direitos autorais, e fornece também links relevantes para os termos de uso. Você também pode usar esta guia para verificar atualizações de software ou como um acesso rápido às comunidades sociais Razer.

5. SEGURANÇA E MANUTENÇÃO

DIRETRIZES DE SEGURANÇA

Para obter a máxima segurança durante o uso do Carregador Rápido sem Fio Chroma de 10W Razer, sugerimos que você siga estas orientações:

- Se tiver problemas ao usar o dispositivo adequadamente e a solução de problemas não for suficiente para resolvê-los, desconecte o dispositivo e entre em contato com a linha direta da Razer ou visite support.razer.com. Nunca tente fazer a manutenção ou consertar o dispositivo por conta própria.
- Não desmonte o dispositivo nem tente operá-lo sob condições anormais de corrente. Se fizer isso, sua garantia será anulada.
- Ao usar um adaptador de alimentação (não incluso) com o dispositivo, assegure-se de que o cabo Tipo C está totalmente inserido no adaptador de alimentação antes de conectá-lo à tomada.
- Posicione o dispositivo em uma superfície estável que permita uma ventilação adequada. Não posicione o dispositivo em nenhuma superfície instável, pois ele pode cair, o que pode causar ferimentos, danos à propriedade e até mesmo ao próprio produto.
- Não use nem posicione o dispositivo perto de água, umidade ou outras superfícies molhadas.
- Não use nem posicione o dispositivo perto de fontes de calor, chamas livres ou outras superfícies quentes, como aquecedores, fogões, lareiras e velas.
- Tenha cautela ao utilizar o dispositivo, para evitar danos ou choques elétricos; por exemplo, desconecte o dispositivo durante tempestades com relâmpagos, assegure que suas mãos estejam secas antes de utilizar (e manusear) o dispositivo, mantenha-o afastado de líquidos e/ou fontes de calor e siga todas as outras precauções razoáveis necessárias em cada circunstância.
- Proteja o cabo Tipo C para que ele não seja pisado ou amassado, principalmente nos plugues, nas tomadas elétricas ou no ponto onde eles saem do dispositivo.
- Não sobrecarregue as tomadas elétricas na parede, as extensões e os plugues. Isso pode causar incêndio ou choque elétrico.
- O dispositivo deve ser utilizado somente com dispositivos móveis compatíveis. Verifique a embalagem para saber se ele é compatível com seu dispositivo móvel. A Razer não se responsabiliza por danos causados a qualquer dispositivo durante o uso do carregador.
- Não use o dispositivo sob travesseiros e cobertores ou perto de superfícies inflamáveis, pois o dispositivo gera calor durante o carregamento.

- O dispositivo só deve ser usado com o tipo de fonte de alimentação nele indicado. Se não tiver certeza sobre a fonte de alimentação, consulte a companhia elétrica local ou um técnico qualificado.
- Todos os serviços de manutenção devem ser realizados por pessoal qualificado. A manutenção é necessária quando o dispositivo sofreu danos de qualquer tipo, como quando o cabo Tipo C está danificado, quando houve queda de líquidos ou de objetos sobre o aparelho, se o aparelho foi exposto a chuva ou a umidade, não está funcionando normalmente ou foi derrubado.
- Mantenha o dispositivo longe de líquidos ou umidade. Só opere o dispositivo dentro da faixa específica de temperatura de 0°C (32°F) a 40°C (104°F). Se a temperatura exceder essa faixa, desconecte e/ou desligue o dispositivo para que a temperatura se estabilize em um nível ideal.

MANUTENÇÃO E USO

O Carregador Rápido sem Fio Chroma de 10W Razer requer uma manutenção mínima para manter suas condições ideais. Recomendamos que você desconecte e limpe cuidadosamente o carregador uma vez por mês usando um pano macio ou um cotonete para evitar o acúmulo de sujeira. Não use sabão ou produtos de limpeza agressivos.

6. INFORMAÇÕES LEGAIS

INFORMAÇÕES DE DIREITOS AUTORAIS E PROPRIEDADE

©2025 Razer Inc. Todos os direitos reservados. Razer, "For Gamers. By Gamers.", logotipo "Powered by Razer Chroma", logotipo Razer, o logotipo da cobra de três cabeças e o logotipo Razer são marcas comerciais ou marcas comerciais registradas da Razer Inc. e/ou de empresas afiliadas nos Estados Unidos ou em outros países. Todas as outras marcas registradas pertencem a seus respectivos proprietários, e outros nomes de empresas e de produtos mencionados neste guia podem ser marcas registradas de suas respectivas empresas.

Windows e o logotipo Windows são marcas comerciais do grupo de empresas Microsoft.

A Razer Inc. (doravante nesta denominada a "Razer") pode ter direitos autorais, marcas comerciais, segredos comerciais, patentes, pedidos de registro de patente ou outros direitos de propriedade (registrados ou não) no concernente ao produto neste Guia Principal. O fornecimento deste Guia Principal não dá a você uma licença para (quaisquer) tais patentes, marcas registradas, direitos autorais ou outros direitos de propriedade intelectual. O Razer Carregador Rápido sem Fio Chroma de 10W Razer (doravante nesta denominado o "Produto") pode ser diferente das imagens na caixa ou de outro modo. A Razer não assume qualquer responsabilidade por tais diferenças ou por quaisquer eventuais erros. As informações na presente estão sujeitas a alterações sem aviso prévio.

GARANTIA LIMITADA DO PRODUTO

Para conferir os termos atuais da Garantia Limitada do Produto, acesse [razer.com/warranty](https://www.razer.com/warranty).

LIMITAÇÃO DE RESPONSABILIDADE

Sob nenhuma circunstância a Razer será responsável por quaisquer lucros cessantes, perda de informações ou de dados, danos especiais, incidentais, indiretos, compensatórios, consequenciais ou acidentais oriundos de qualquer forma da distribuição, venda, revenda, uso ou incapacidade de uso do Produto. Sob nenhuma circunstância a responsabilidade da Razer ultrapassará o valor de compra do Produto no varejo

DISPOSIÇÕES GERAIS

Os termos da presente serão regidos e interpretados segundo a legislação do foro no qual o Produto foi adquirido. Se qualquer termo neste manual for considerado inválido ou inexecutável, tal termo (enquanto inválido ou inexecutável) será considerado sem nulo, sem efeito e excluído sem

invalidar quaisquer termos remanescentes. A Razer reserva-se o direito de emendar qualquer termo a qualquer momento e sem aviso prévio.