



SOCLE DE RECHARGE SANS FIL RAPIDE
RAZER CHROMA 10 W

MODE D'EMPLOI

Gardez vos appareils rechargés et votre configuration nette grâce au **Socle de Recharge Razer Chroma**, un chargeur sans fil rapide alimenté par Razer Chroma RGB. Personnalisez son éclairage pour qu'il soit assorti au reste de votre équipement Razer, tout en profitant d'une solution rapide et transparente pour tous vos besoins de charge.

TABLE DES MATIÈRES

1. CE QUI VOUS ATTEND / CE DONT VOUS AVEZ BESOIN	3
2. NOUS SOMMES LÀ POUR VOUS.....	5
3. CONFIGURATION DU SOCLE DE RECHARGE.....	6
4. PERSONNALISATION DE L'ÉCLAIRAGE DU SOCLE DE RECHARGE	9
5. SÉCURITÉ ET ENTRETIEN.....	18
6. MENTIONS LÉGALES.....	20

1. CE QUI VOUS ATTEND / CE DONT VOUS AVEZ BESOIN

CE QUI VOUS ATTEND

- Socle de recharge sans fil rapide Razer Chroma 10 W

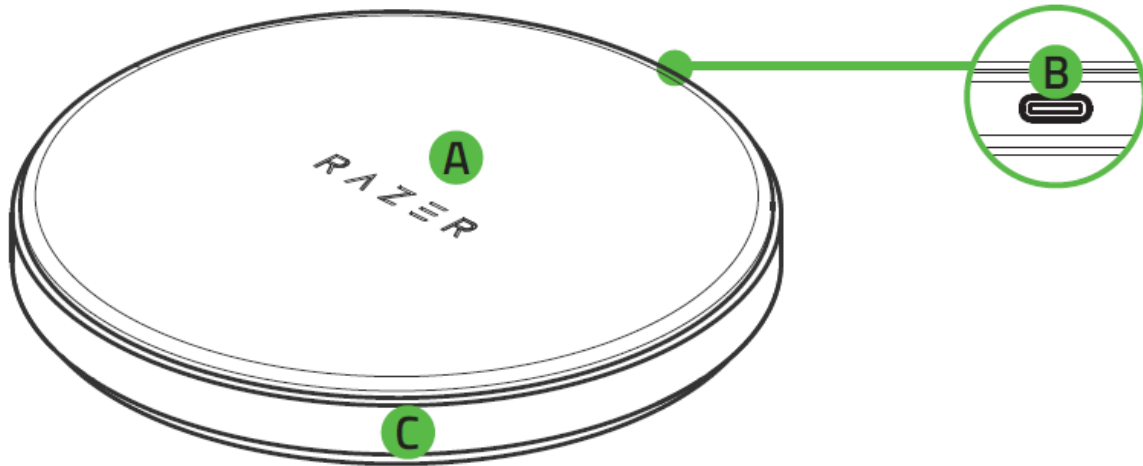

- A. Surface de recharge sans fil
- B. Port Type-C
- C. Éclairage inférieur

- Câble Type-C

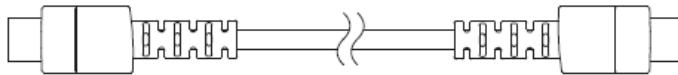

- Informations importantes sur le produit

CE DONT VOUS AVEZ BESOIN

CONFIGURATION DU PRODUIT

- Smartphones ou accessoires compatible avec Qi™
- PC avec un port Type-C libre*

CONFIGURATION DE RAZER SYNAPSE

- Windows® 7 64 bits (ou supérieur)
- Connexion Internet pour l'installation du logiciel

**Recharge standard (5 W) uniquement. Le socle de recharge est également compatible avec la recharge rapide Type-C (norme 2.0 ou 3.0) ou les adaptateurs secteurs compatibles avec la Power Delivery (norme 2.0 ou 3.0) permettant la recharge rapide (10 W), ainsi que les adaptateurs secteurs 5 V 2 A pour la recharge standard (5 W).*

2. NOUS SOMMES LÀ POUR VOUS

Vous avez dans les mains un appareil exceptionnel disposant d'une garantie limitée de 1 an. Maintenant, exploitez tout son potentiel et recevez des avantages Razer exclusifs en vous enregistrant sur razerid.razer.com

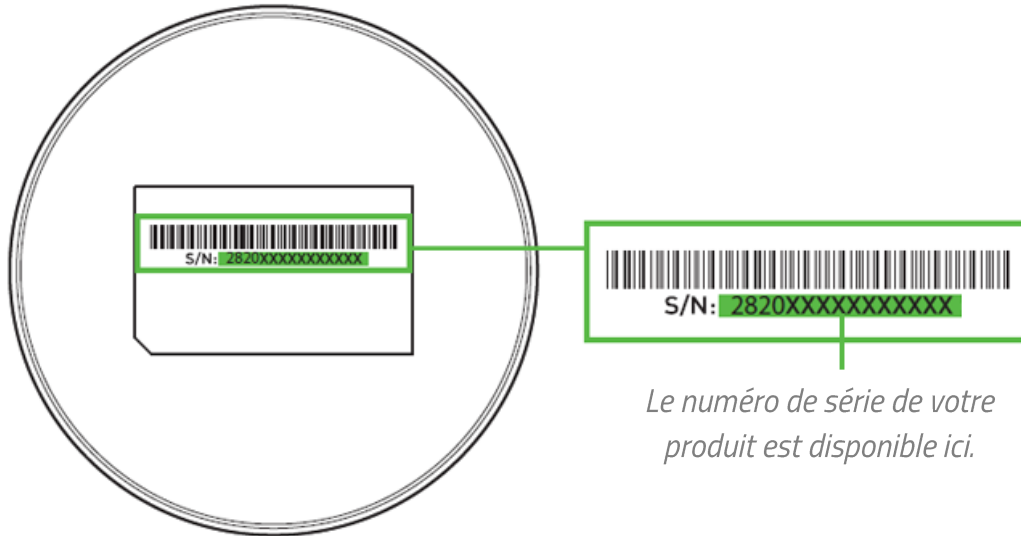

Vous avez une question ? Consultez l'assistance Razer sur support.razer.com

3. CONFIGURATION DU SOCLE DE RECHARGE

1. Connectez le socle de recharge au port Type-C de votre ordinateur à l'aide du câble Type-C. L'éclairage inférieur affichera brièvement une vague rapide de couleurs vous indiquant que vous pouvez commencer à recharger votre smartphone.

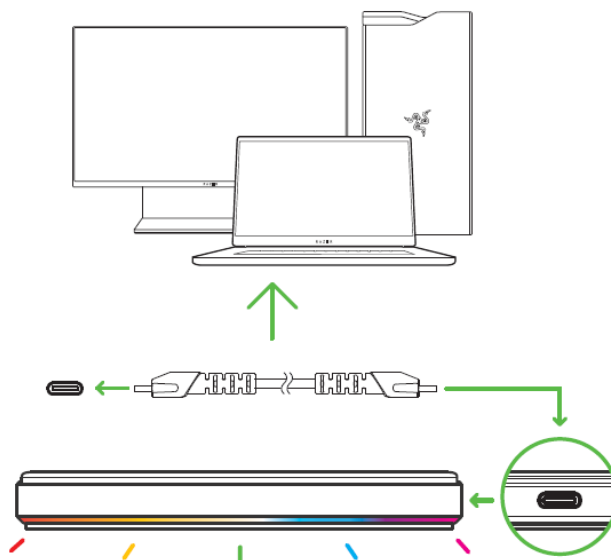

La vitesse de recharge dépend de la connexion du socle de recharge, comme indiquée ci-dessous :

	Connexion	Vitesse de recharge**
Ordinateur de bureau / Ordinateur portable	Port Type-C	Recharge standard (5 W)
	Port Type-A	
Adaptateur secteur*	Adaptateurs secteurs 5 V 2 A	Recharge rapide (10 W)
	Adaptateurs secteurs jusqu'à 12 W**	

*Adaptateur secteur et câble Type-C à Type-A (pour connexion Type-A) non inclus.

**Compatible avec les adaptateurs secteurs prenant en charge la recharge rapide / Power Delivery (norme 2.0 ou 3.0). La température du socle de recharge peut avoir un effet direct sur sa vitesse de recharge. Suivant le système d'exploitation de votre smartphone, le socle de recharge pourrait basculer vers la recharge standard (5 W) ou simplement arrêter de recharger votre smartphone si sa température d'utilisation dépasse les valeurs recommandées (voir la section Sécurité et entretien).

2. Placez votre smartphone au centre du socle de recharge. L'éclairage inférieur affichera une vague lente de couleurs vous indiquant que votre smartphone est en cours de recharge.

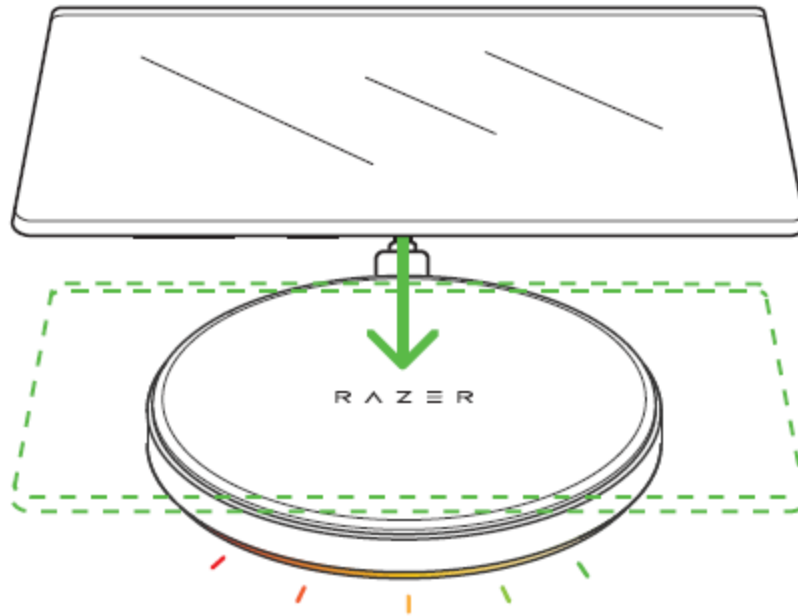

i L'éclairage inférieur affichera une vague rapide de couleurs lors de la recharge rapide (10 W).

Si l'éclairage inférieur clignote continuellement en rouge (erreur de recharge), vérifiez si votre smartphone est compatible et/ou placez-le correctement au centre de la surface de recharge.

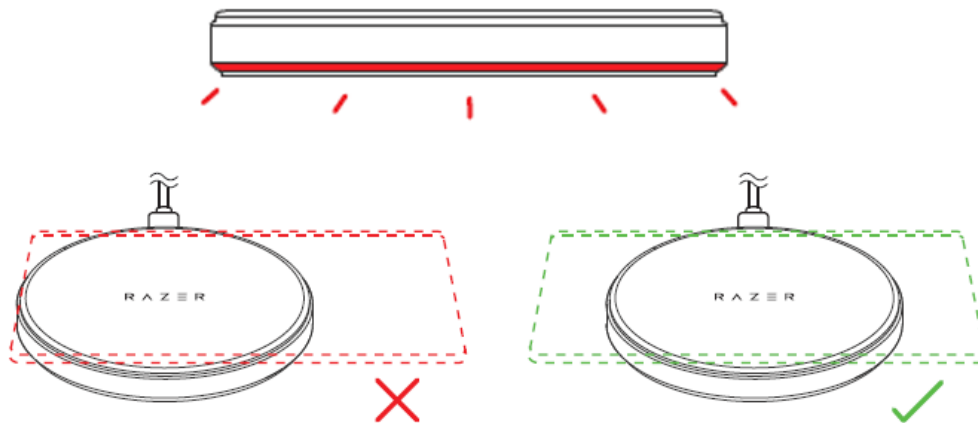

3. Attendez que votre smartphone soit entièrement rechargé. Le socle de recharge clignotera lentement en vert pour indiquer la fin de la recharge.

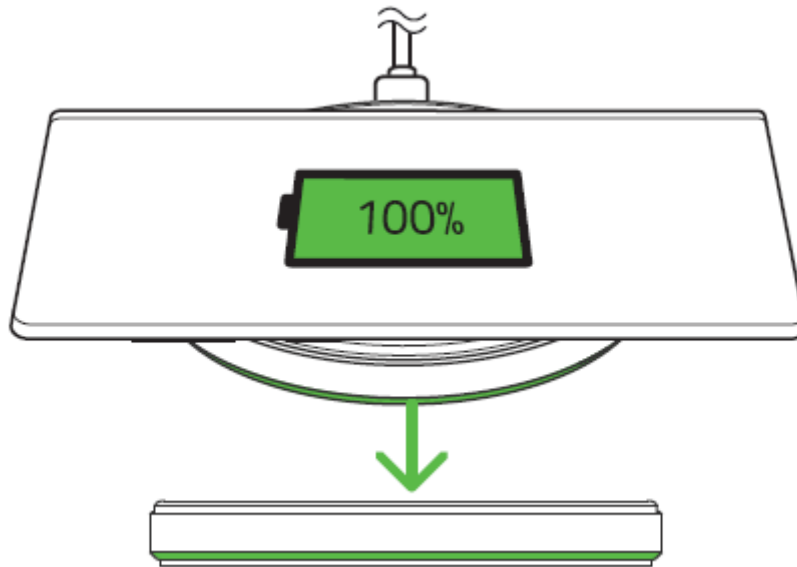

i *Votre smartphone doit prendre en charge la communication de batterie pleine pour que le chargeur puisse indiquer que l'appareil est complètement chargé.*

4. Utilisez l'application Razer Synapse* pour personnaliser la luminosité et les effets d'éclairage de votre socle de recharge pendant la recharge, et/ou pendant qu'il est inactif. Vous pouvez même synchroniser son éclairage avec d'autres appareils compatibles avec Razer Chroma pour homogénéiser l'apparence de vos appareils.

** Installez Razer Synapse lorsque vous y êtes invité ou téléchargez le programme d'installation sur [razer.com/synapse](https://www.razer.com/synapse).*

4. PERSONNALISATION DE L'ÉCLAIRAGE DU SOCLE DE RECHARGE

i *Avertissement : Une connexion Internet est requise pour l'installation, la mise à jour et les fonctionnalités basées sur le cloud. Il vous est recommandé de vous inscrire pour obtenir un compte Razer ID (facultatif). Les fonctionnalités énumérées sont susceptibles d'être modifiées en fonction de la version actuelle du logiciel, des appareils connectés ou des applications et logiciels pris en charge.*

ONGLET SYNAPSE

L'onglet Synapse est votre onglet par défaut lors de l'installation de Razer Synapse.

Tableau de bord

Le sous-onglet Tableau de bord est un aperçu de votre Razer Synapse d'où vous pouvez accéder à tous vos appareils, modules et services en ligne Razer.

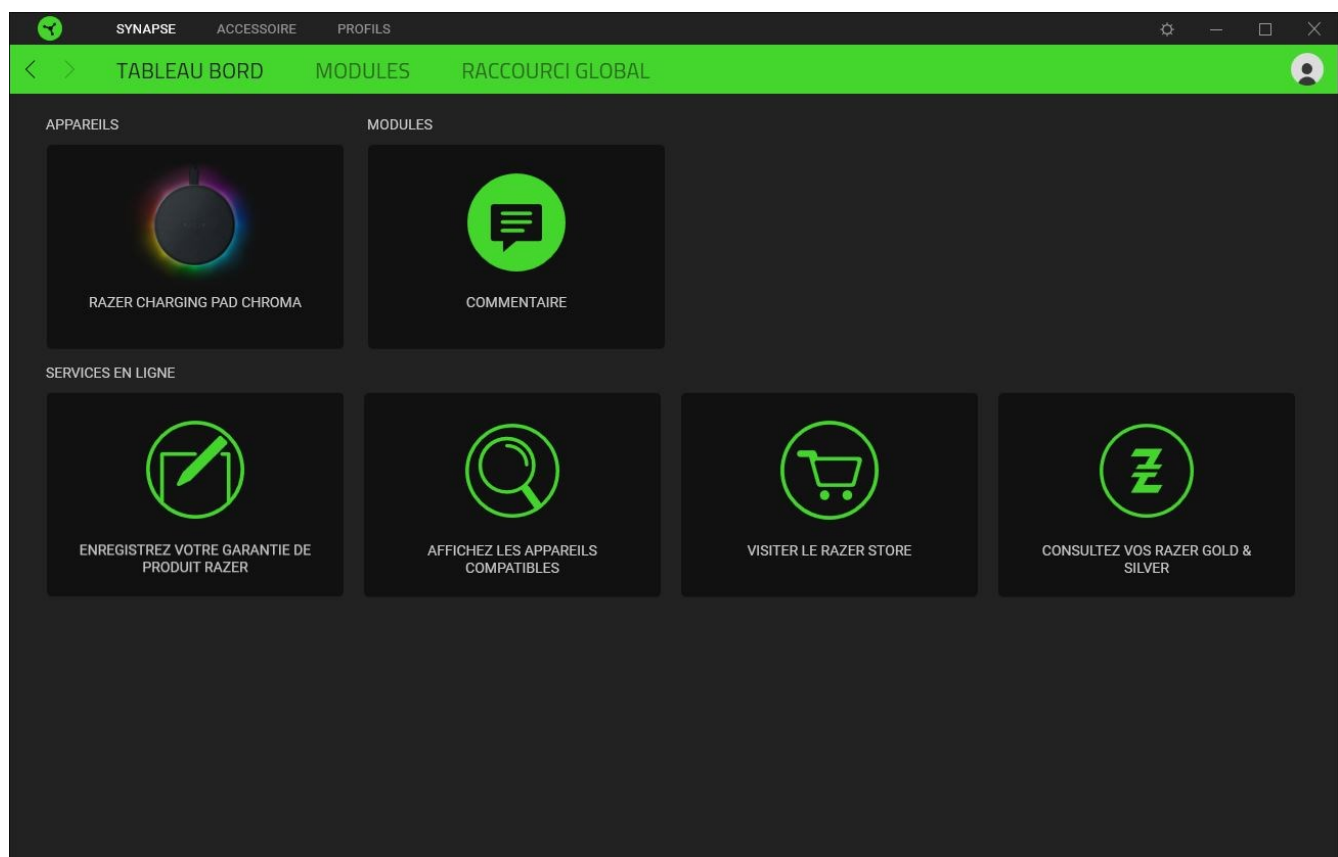

Modules

Le sous-onglet Modules affiche tous les modules installés et disponibles pour l'installation.

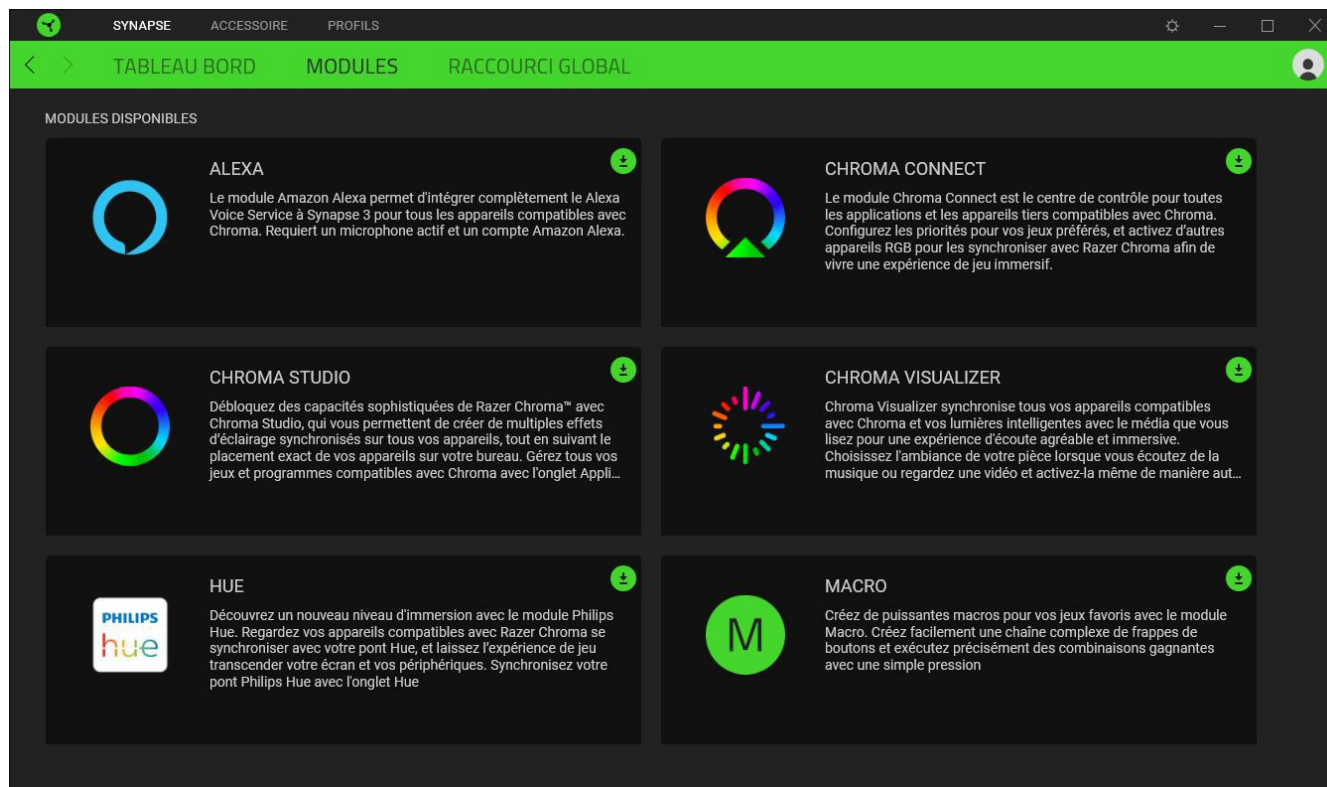

Acc. directos globales

Conecta operaciones o funciones de Razer Synapse a las combinaciones personalizadas de tus periféricos Razer que omiten todas las asignaciones específicas del perfil. [En savoir plus sur les Profils](#)

i *Seules les commandes des appareils compatibles avec Razer Synapse seront reconnues.*

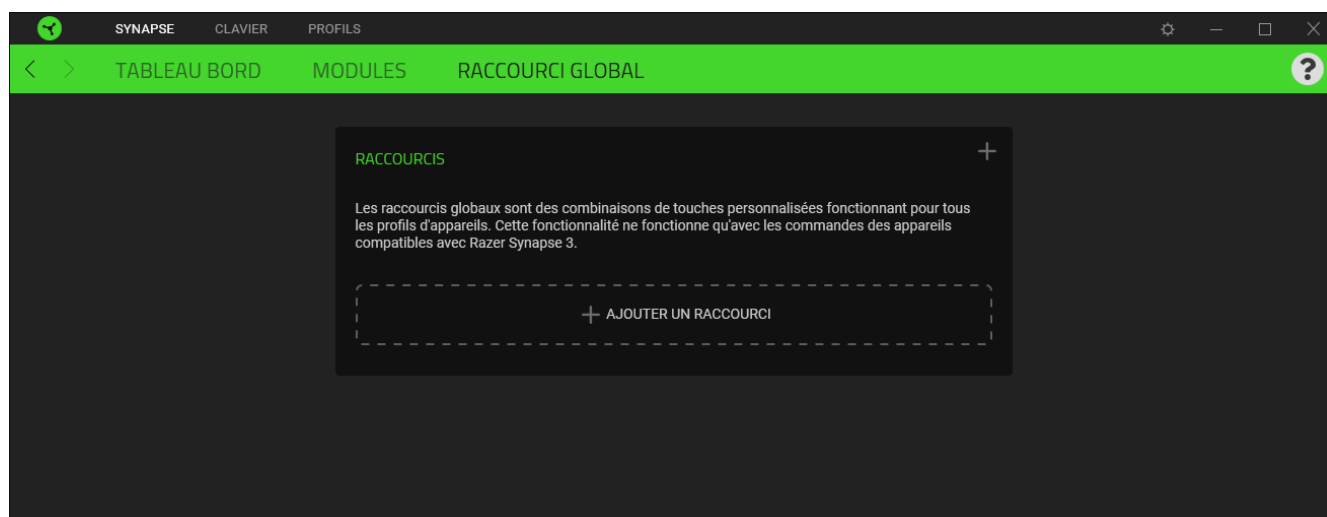

ONGLET ACCESSOIRES

L'onglet Accessoires est l'onglet principal de votre socle de recharge. C'est depuis cet onglet que vous pourrez personnaliser la luminosité et l'éclairage de votre socle de recharge lorsqu'il est inactif, ou lorsqu'il en est en mode de recharge normale ou rapide. Les modifications effectuées sous cet onglet sont automatiquement enregistrées dans votre système et votre stockage sur le cloud.

Éclairage

Le sous-onglet Éclairage vous permet de personnaliser l'éclairage de votre appareil Razer.

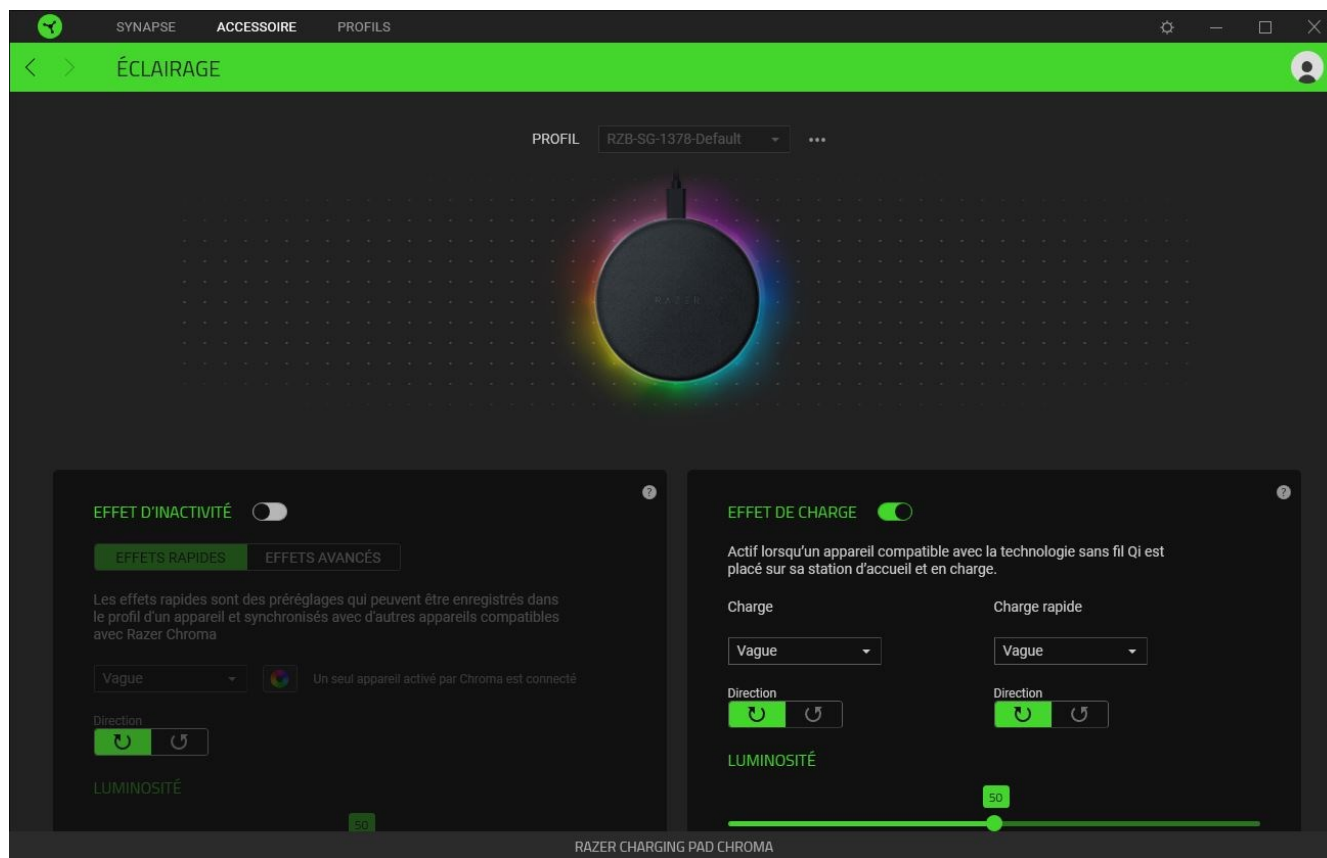

Profil





Le profil est un stockage de données vous permettant de sauvegarder toutes les configurations de votre périphérique Razer. Par défaut, le nom du profil est basé sur celui du système. Pour ajouter, renommer, dupliquer ou supprimer un profil, appuyez sur le bouton Divers (•••).

Effet d'inactivité

Appliquez un effet lorsque le socle de recharge est allumé, mais n'est pas en train de charger un appareil, ou encore, ajustez la luminosité de l'effet d'inactivité à l'aide du curseur de luminosité correspondant. Vous pouvez basculer l'option Effet d'inactivité si vous souhaitez désactiver ce paramètre.

Effets rapides

Un nombre d'effets rapides peut être sélectionné et appliqué à l'éclairage de votre appareil, comme listé ci-dessous :

	Nom	Description	Réglage
	Respiration	Les couleurs sélectionnées de l'éclairage s'intensifient et s'estompent alternativement	Choisissez jusqu'à 2 couleurs ou randomisez
	Cycle de spectre	L'éclairage fait défiler de manière indéfinie les 16,8 millions de couleurs	Aucune autre personnalisation n'est requise
	Statique	L'appareil restera allumé dans la couleur sélectionnée.	Sélectionnez une couleur
	Vague	L'éclairage défilera dans la direction sélectionnée.	Sélectionnez dans le sens des aiguilles d'une montre ou dans le sens inverse des aiguilles d'une montre pour la direction de la vague

Si vous avez d'autres appareils compatibles avec Razer Chroma, vous pouvez synchroniser leurs effets rapides avec votre appareil Razer en cliquant le bouton Synchronisation Chroma ().

 *Seuls les appareils compatibles avec l'effet d'éclairage sélectionné seront synchronisés.*

Effets Avancés

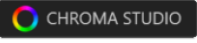
L'option Effets avancés vous permet de choisir un effet Chroma que vous souhaitez utiliser sur votre appareil compatible avec Razer Chroma. Pour commencer à créer votre propre effet Chroma, cliquez simplement sur le bouton Chroma Studio ().

Effet de charge

Appliquez un effet rapide lorsque le socle de recharge réalise une recharge standard (5 W) ou rapide (10 W) de votre appareil, ou encore, ajustez la luminosité de l'effet de charge à l'aide du curseur de luminosité correspondant. Vous pouvez basculer l'option Effet de charge si vous souhaitez désactiver ce paramètre.

 *Vous pouvez également configurer le socle de recharge pour qu'il applique des effets Chroma actifs lors de la recharge en activant l'option **Donner la priorité aux jeux compatibles Razer Chroma et aux effets d'application même en charge.***

Éteindre l'éclairage

Activez cette option d'économie d'énergie pour désactiver l'éclairage de votre appareil en réponse à l'extinction de l'écran de votre système.

ONGLET PROFILS

L'onglet Profils est un moyen pratique de gérer tous vos profils et de les associer à vos jeux et applications.

Appareils

Regardez quel appareil Razer utilise un profil spécifique grâce au sous-onglet Appareils.

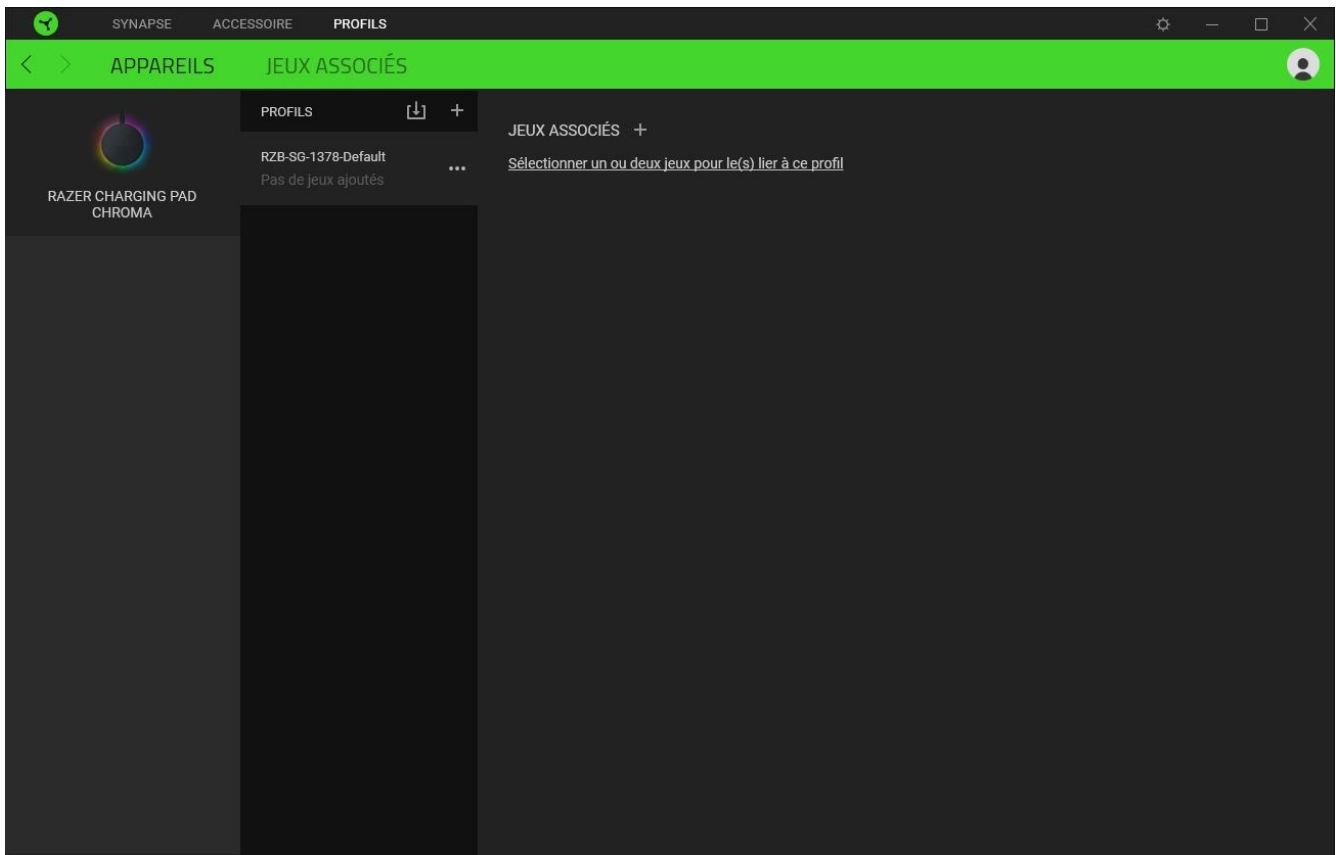

Vous pouvez importer des profils à partir de votre ordinateur ou du cloud à l'aide du bouton d'importation (⏴) ou créer de nouveaux profils dans le périphérique sélectionné à l'aide du bouton Ajouter (+). Pour renommer, dupliquer, exporter ou supprimer un profil, appuyez sur le bouton Divers (⋮). Grâce à l'option Associer des jeux, les profils peuvent être automatiquement activés lorsque vous lancez une application.

Jeux associés

Le sous-onglet Jeux associés vous permet d'ajouter des jeux, de voir les appareils associés aux jeux ou de chercher des jeux ajoutés. Vous pouvez aussi classer les jeux par ordre alphabétique, par dernier jeu exécuté ou par jeu le plus joué. Les jeux ajoutés seront toujours listés ici même s'ils ne sont pas associés à un appareil Razer.

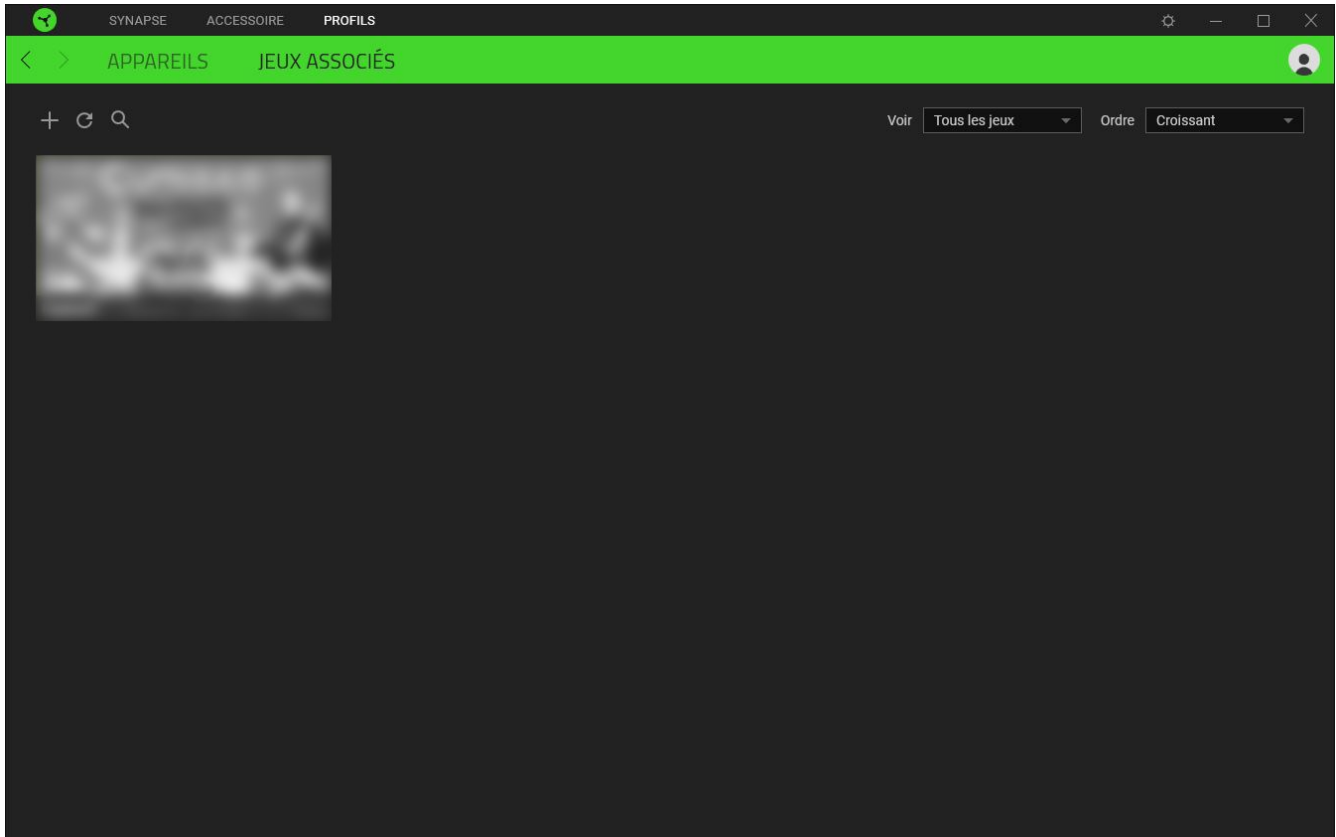

Pour associer des jeux aux appareils Razer connectés ou à des effets Chroma, cliquez sur n'importe quel jeu de la liste, puis cliquez sur **Sélectionner un appareil et son profil à lancer automatiquement au cours de la session de jeu** pour sélectionner l'appareil Razer ou l'effet Chroma à associer. Une fois l'association faite, cliquez sur le bouton Divers (●●●) de l'effet Chroma ou de l'appareil correspondant pour sélectionner l'effet Chroma ou un profil spécifique.

VENTANA DE CONFIGURACIÓN

La ventana Configuración, a la que puedes acceder haciendo clic en el botón () en Razer Synapse, te permite configurar el comportamiento al iniciar el dispositivo y elegir el idioma de Razer Synapse, ver las guías principales de cada dispositivo o módulo Razer conectado o realizar un restablecimiento de fábrica a cualquier dispositivo Razer conectado.

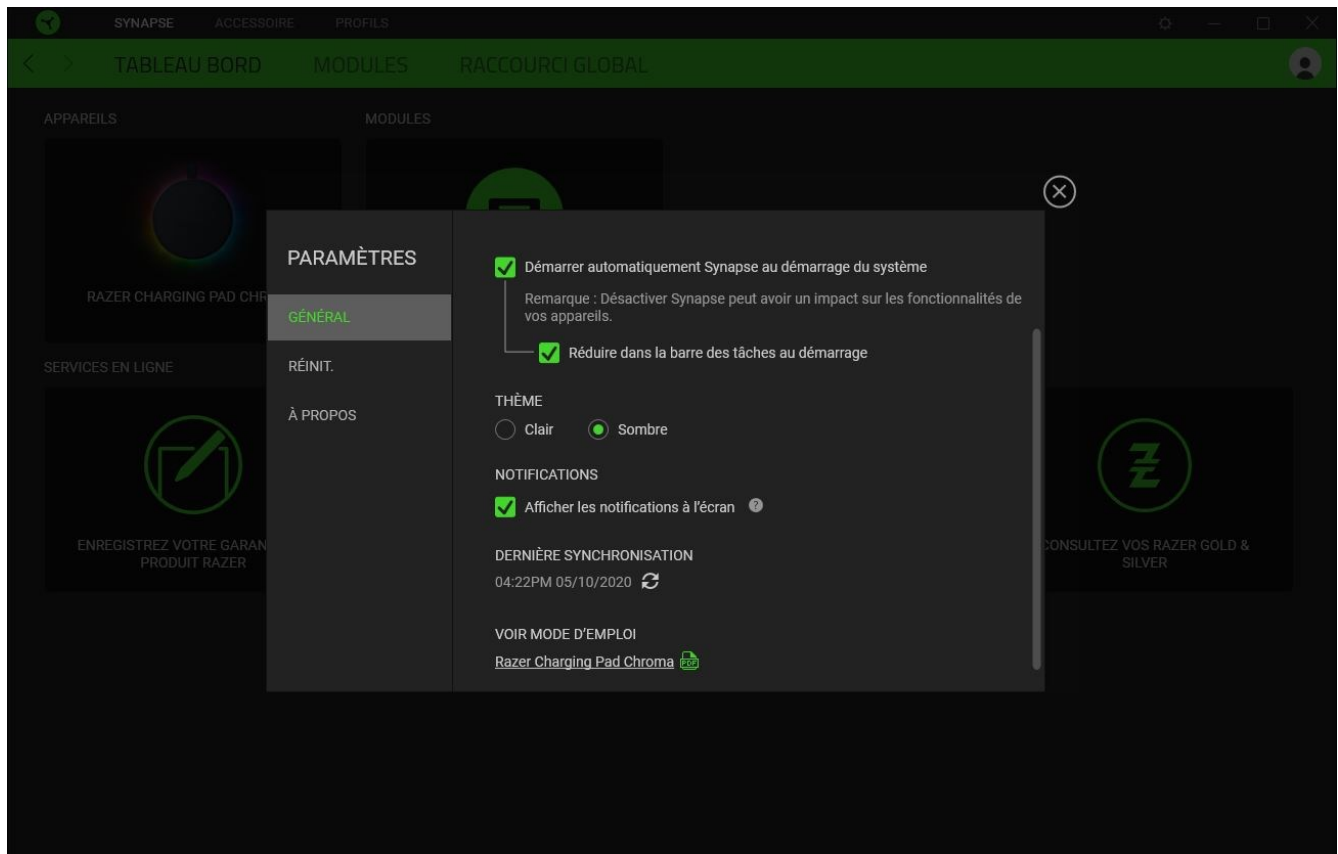

Pestaña Gen.

La pestaña predeterminada de la ventana Configuración. La pestaña Gen. (General) te permite cambiar el idioma del software, el comportamiento de arranque y el tema de la pantalla, así como ver la guía principal de todos los dispositivos Razer conectados. Vous pouvez aussi synchroniser manuellement vos profils sur le cloud () ou afficher le mode d'emploi de tous les appareils Razer et modules connectés.

Pestaña Restab.

La pestaña Restab. (Restablecimiento) te permite llevar a cabo un restablecimiento de fábrica en todos los dispositivos Razer conectados que tengan memoria integrada y/o restablecer los tutoriales de Razer Synapse para familiarizarte de nuevo con las nuevas funciones de Razer Synapse la próxima vez que lo inicies.

 *Al restablecer un dispositivo Razer, se borrarán todos los perfiles almacenados en las memorias integradas del mismo.*

Pestaña Acerca

La pestaña Acerca muestra una breve información del software, la declaración del copyright y también proporciona enlaces relevantes para sus términos de uso. También puede utilizar esta pestaña para comprobar actualizaciones de software o como un acceso rápido a las comunidades sociales de Razer.

5. SÉCURITÉ ET ENTRETIEN

CONSIGNES DE SÉCURITÉ

Afin d'utiliser votre socle de recharge sans fil rapide Razer Chroma 10 W dans des conditions de sécurité optimales, nous vous recommandons de suivre les consignes suivantes :

- Si vous avez des difficultés à utiliser l'appareil correctement et que le dépannage ne fonctionne pas, débranchez l'appareil et contactez le service d'assistance téléphonique Razer ou rendez-vous sur support.razer.com pour obtenir de l'aide. N'essayez jamais d'assurer l'entretien ou de réparer vous-même l'appareil.
- Ne démontez pas l'appareil et n'essayez pas de le faire fonctionner avec une charge de courant anormale. Cela annulera votre garantie.
- En cas d'utilisation d'un adaptateur secteur (non inclus) avec cet appareil, assurez-vous que son câble Type-C est entièrement inséré dans l'adaptateur secteur avant de le brancher à une prise électrique.
- Placez l'appareil sur une surface stable permettant une ventilation adaptée. Ne placez pas l'appareil sur une surface instable. L'appareil pourra chuter et entraîner des blessures, des dégâts matériels, ou s'endommager.
- N'utilisez pas ou ne placez pas l'appareil à proximité d'une source d'eau, d'humidité ou d'autres surfaces humides.
- N'utilisez pas ou ne placez l'appareil pas à proximité de sources de chaleur, d'une flamme nue, ou d'autres surfaces chaudes telles que radiateurs, cuisinières, cheminées ou bougies.
- Utilisez l'appareil avec précaution afin d'éviter tout choc ou dégât électrique. Ne débranchez pas l'appareil durant un orage, assurez-vous que vos mains sont bien sèches avant d'utiliser (et de manipuler) l'appareil, tenez-le éloigné de toute source de liquide et/ou source de chaleur, et prenez toutes les précautions raisonnables nécessaires en toutes circonstances.
- Évitez de marcher sur le câble Type-C ou de le comprimer, en particulier au niveau des fiches de connexion, des prises de courant ou au point de sortie de l'appareil.
- Ne surchargez pas les prises électriques murales, les rallonges et les fiches de connexion. Il peut en résulter un risque d'électrocution.
- L'appareil ne doit être utilisé qu'avec des appareils mobiles compatibles. Veuillez consulter l'emballage afin de déterminer s'il est compatible avec votre appareil mobile. Razer ne saurait être tenu responsable pour tout dégât subi par tout appareil lors de l'utilisation du socle de recharge.
- N'utilisez pas l'appareil sous un oreiller, une couverture, ou à proximité de surfaces inflammables, l'appareil générant de la chaleur durant la recharge.

- Cet appareil ne doit être utilisé qu'avec le type de source électrique indiqué sur l'appareil. Si vous ne savez pas quelle est la source d'alimentation, veuillez contacter votre fournisseur d'électricité local ou un technicien qualifié.
- Confiez son entretien à du personnel qualifié. L'entretien est requis lorsque l'appareil a été endommagé de quelque manière que ce soit, comme par exemple : son câble Type-C a été endommagé, du liquide a été renversé ou des objets sont tombés sur l'appareil, ce dernier a été exposé à la pluie ou à l'humidité, il ne fonctionne plus normalement ou a subi une chute.
- Conservez l'appareil à l'abri des liquides et de l'humidité. Faites fonctionner l'appareil uniquement à une température comprise entre 0 °C (32 °F) et 40 °C (104 °F). Si la température dépasse ces limites, éteignez et/ou débranchez l'appareil pour laisser la température se stabiliser à un degré optimal.

ENTRETIEN ET UTILISATION

Le socle de recharge sans fil rapide Razer Chroma 10 W nécessite un minimum d'entretien pour le conserver dans un état de fonctionnement optimal. Une fois par mois, nous vous recommandons de déconnecter le socle de recharge et de le nettoyer avec un chiffon doux ou un coton-tige pour empêcher les dépôts de saleté. N'utilisez pas de savon ou de produits nettoyants agressifs.

6. MENTIONS LÉGALES

INFORMATIONS DE DROITS D'AUTEUR ET D'AUTRES DROITS DE PROPRIÉTÉ INTELLECTUELLE

© 2025 Razer Inc. Tous droits réservés. Razer, le logo du serpent à trois têtes, le Razer Logo, « For Gamers. By Gamers. », et le logo « Powered by Razer Chroma » sont des marques commerciales ou des marques déposées de Razer Inc. et / ou des sociétés affiliées aux États-Unis ou dans d'autres pays.

Windows and the Windows logo are trademarks of the Microsoft group of companies.

Il se peut que Razer Inc. (« Razer ») ait des droits d'auteur, marques commerciales, secrets de fabrication, brevets, demandes de brevet, ou d'autres droits de propriété intellectuelle (enregistrés ou non enregistrés) concernant le produit dans ce guide. Ce guide ne vous donne pas de licence pour ce droit d'auteur, cette marque commerciale, ce brevet ou tout autre droit de propriété intellectuelle. Le Razer Socle de recharge sans fil rapide Razer Chroma 10 W (le « Produit ») peut différer des images, que ce soit sur l'emballage ou autrement. La société Razer réfute toute responsabilité relative aux erreurs pouvant s'être glissées dans ce document. Les informations contenues dans ce document sont susceptibles d'être modifiées sans préavis.

GARANTIE LIMITÉE DU PRODUIT

Pour obtenir les dernières conditions et les conditions actuelles de la garantie limitée du produit, veuillez vous rendre sur [razer.com/warranty](https://www.razer.com/warranty).

LIMITATION DE RESPONSABILITÉ

Razer ne sera en aucun cas responsable de toute perte de profit, d'informations ou de données, de dommages spéciaux, fortuits, indirects, punitifs ou consécutifs, ou de dommages fortuits découlant de la distribution, la vente, la revente, l'utilisation, ou l'incapacité d'utiliser le Produit. En aucun cas la responsabilité de Razer ne peut excéder le prix d'achat au détail du Produit.

GÉNÉRAL

Ces termes seront régis par et interprétés conformément aux lois de la juridiction dans laquelle le Produit a été acheté. Si l'une des conditions définies ici est jugée invalide ou inapplicable, cette condition (dans la mesure où elle est invalide ou inapplicable) n'aura alors aucun effet et sera considérée comme exclue sans invalider aucune des conditions restantes. Razer se réserve le droit de modifier ce contrat à tout moment sans préavis.