



# CONTROLE RGB ENDEREÇÁVEL RAZER CHROMA

GUIA MESTRE

Dê vida à sua visão RGB definitiva com o **Controle RGB Endereçável Razer Chroma**, sincronizando seus componentes RGB endereçáveis com seus periféricos e dispositivos Razer Chroma através do Razer Synapse 3, o software projetado para o maior ecossistema de iluminação de periféricos gamer do mundo.

# CONTEÚDO

1. CONTEÚDO DA EMBALAGEM / DO QUE VOCÊ PRECISA.....	3
2. NÓS LHE DAMOS COBERTURA.....	5
3. ESPECIFICAÇÕES TÉCNICAS .....	6
4. CONFIGURANDO O CONTROLE RGB ENDEREÇÁVEL.....	7
5. CONFIGURANDO O CONTROLE RGB ENDEREÇÁVEL RAZER CHROMA .....	10
6. SEGURANÇA E MANUTENÇÃO.....	22
7. INFORMAÇÕES LEGAIS .....	23

---

## 1. CONTEÚDO DA EMBALAGEM / DO QUE VOCÊ PRECISA

### CONTEÚDO DA EMBALAGEM

- Controle RGB Endereçável Razer Chroma

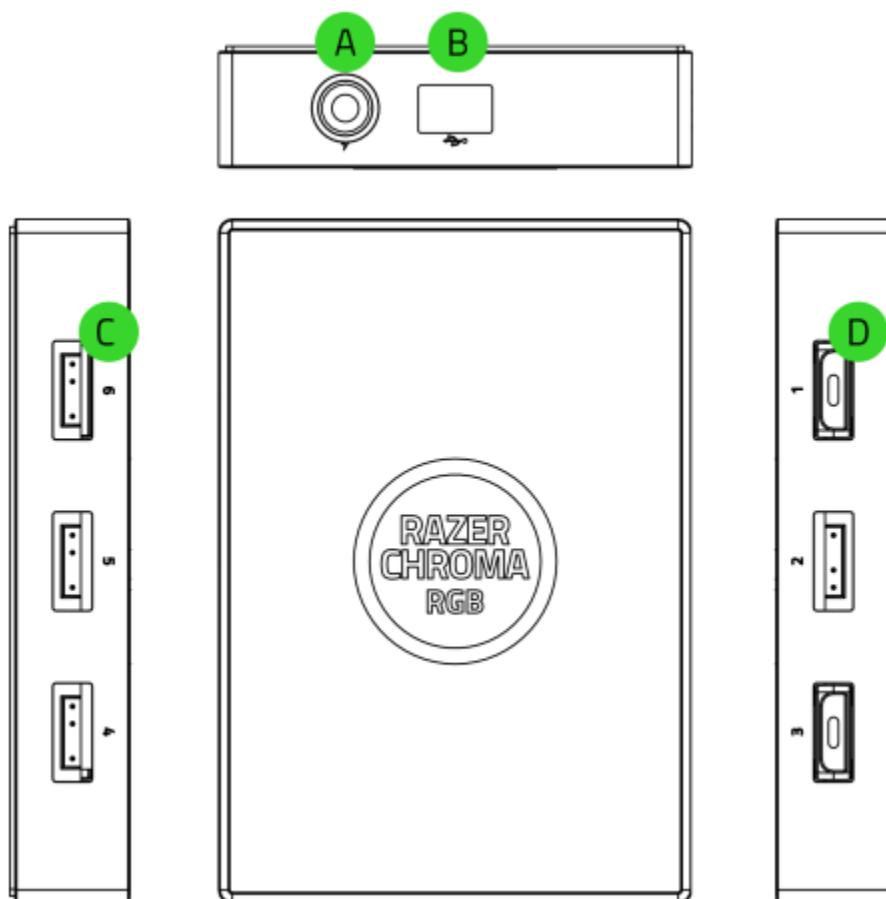

**A.** Portas de 5 V com 3 pinos (4-6)

**B.** Porta de alimentação

**C.** Porta micro-USB

**D.** Portas de 5 V com 3 pinos (1-3)

- Cabo Molex para CC

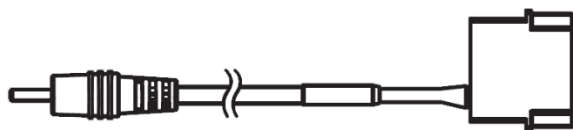

- Cabo micro-USB para conector USB de pinos



- 2 fitas adesivas dupla face
- Guia de informações importantes sobre o produto

## DO QUE VOCÊ PRECISA

### REQUISITOS DO PRODUTO

- Faixas / dispositivos\* RGB endereçáveis (ARGB) que usam LEDs WS2812B (ou equivalentes)
- PSU (Unidade de alimentação) com um conector Molex livre
- Placa-mãe com um conector USB de 9 pinos livre

### REQUISITOS DO RAZER SYNAPSE

- Windows® 7 de 64 bits (ou superior)
- Conexão com a Internet para instalação do software

\*Para obter mais informações, visite [support.razer.com](http://support.razer.com)

---

## 2. NÓS LHE DAMOS COBERTURA

Você tem um ótimo dispositivo em suas mãos, o mesmo inclui garantia limitada com cobertura de 1 ano. Agora, maximize seu potencial e ganhe benefícios exclusivos da Razer registrando-se em [razerid.razer.com](https://razerid.razer.com)

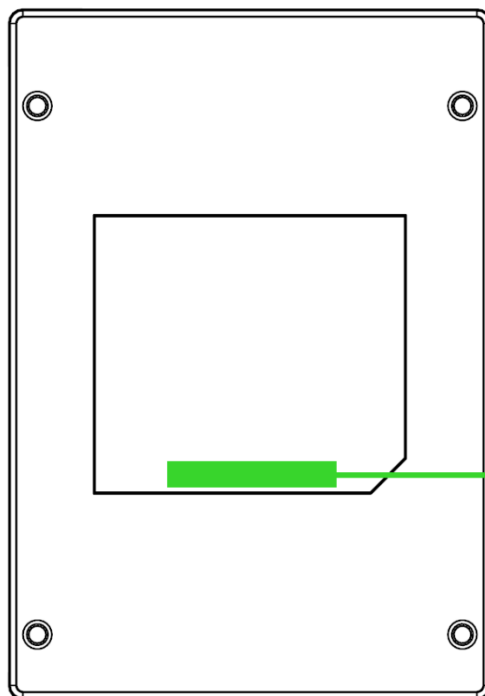

*O número de série do seu produto pode ser encontrado aqui.*

Dúvidas? Entre em contato com a equipe de suporte Razer em [support.razer.com](https://support.razer.com)

---

### 3. ESPECIFICAÇÕES TÉCNICAS

- Módulo do Controle RGB Endereçável Razer Chroma
- 6 conectores RGB endereçáveis
- Cabo interno com conector USB para micro-USB para suporte para Razer Chroma
- Adaptador de alimentação molex para a iluminação interna do gabinete
- Fita adesiva dupla face para a montagem
- Compatível com Razer Chroma
- Habilitado para Razer Synapse

## 4. CONFIGURANDO O CONTROLE RGB ENDEREÇÁVEL

**i** Antes de encaixar um conector RGB endereçável a qualquer uma das portas de 5 V com 3 pinos do controle RGB endereçável, assegure-se de que os pinos estão corretamente alinhados à porta escolhida.

1. Conecte seus dispositivos/faixas de LED\* endereçáveis a qualquer uma das portas de 5 V com 3 pinos do controle RGB endereçável.

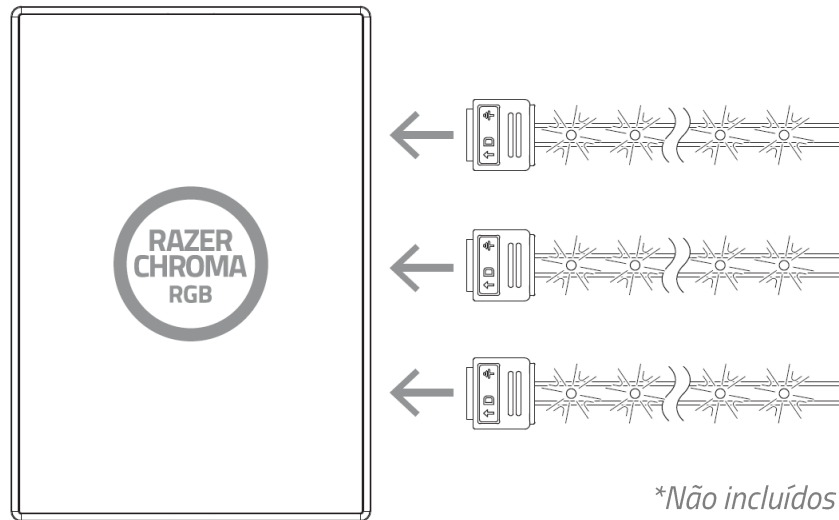

2. Conecte o controle RGB endereçável ao plugue Molex da unidade de alimentação do computador usando o cabo Molex para CC.

**Aviso: para evitar choques elétricos, desligue o computador antes de continuar. Por razões de segurança, use uma pulseira antiestática (não inclusa) para evitar danos aos componentes internos do computador.**

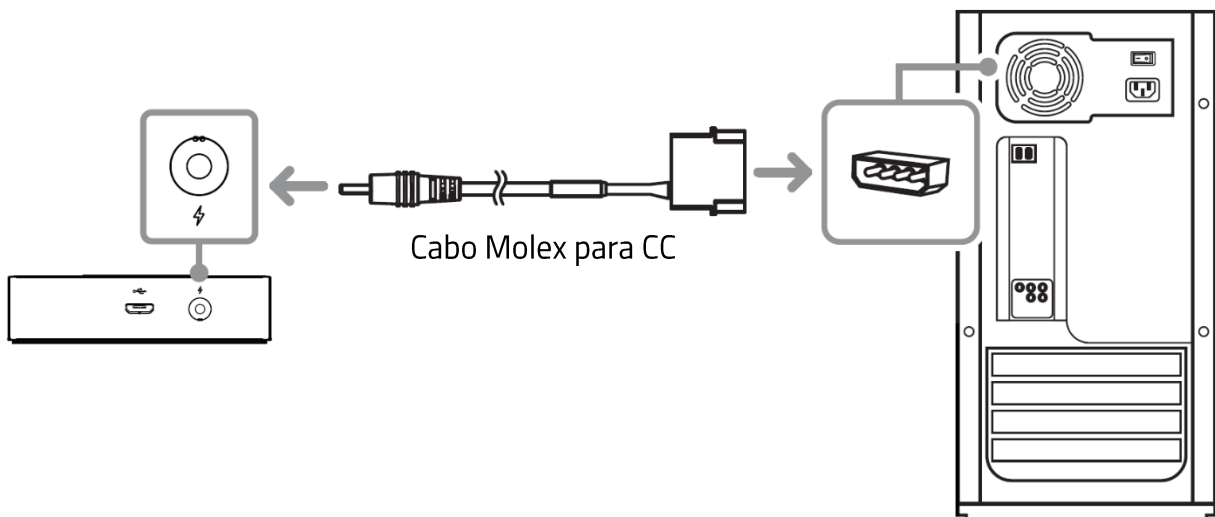

3. Conecte o controle RGB endereçável ao conector USB interno da placa-mãe utilizando o cabo micro-USB para conector USB de pinos incluso.

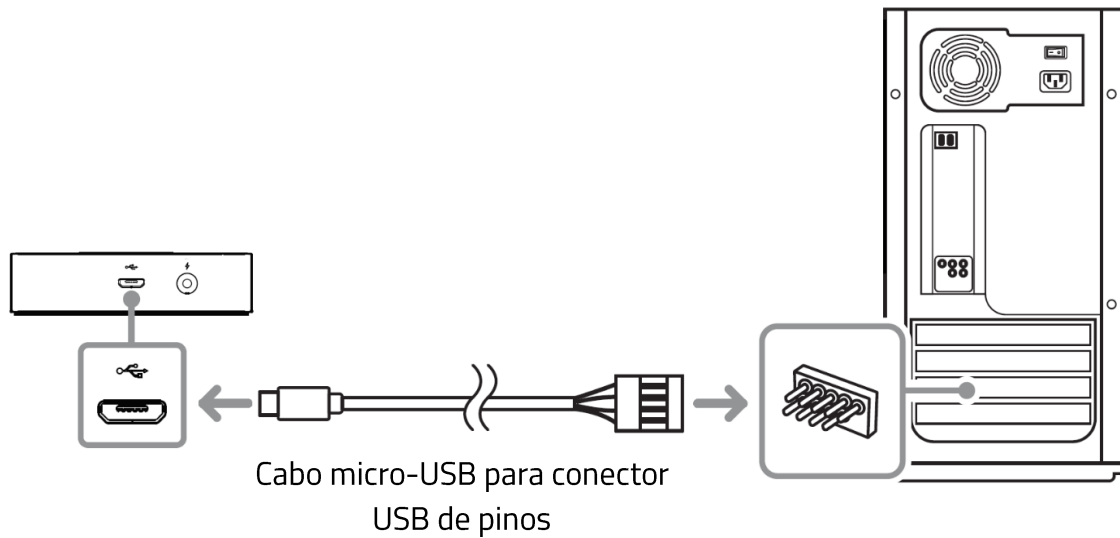

4. Você pode usar as fitas adesivas dupla face inclusas para afixar o controle RGB endereçável em uma superfície limpa, seca e plana no interior do gabinete.

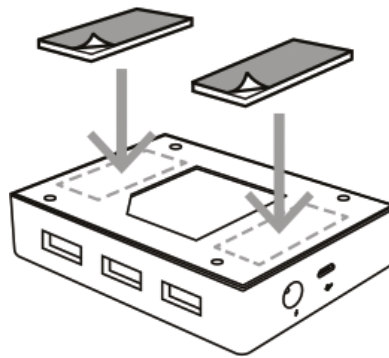

O controle RGB endereçável também vem com pontos de montagem na parte inferior, o que permite montá-lo em qualquer placa de montagem para SSD vazia do computador utilizando parafusos M3 (não inclusos).

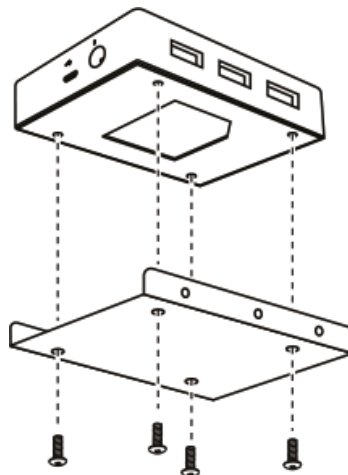

5. Use o aplicativo Razer Synapse\* para acessar opções avançadas de personalização da iluminação que permitem integrar jogos e aplicativos aos seus dispositivos RGB endereçáveis e habilitados para Razer Chroma. Assim, você terá uma experiência verdadeiramente imersiva. Saiba mais em [razer.com/chroma](https://razer.com/chroma)

*\*Instale o Razer Synapse quando solicitado ou baixe o instalador em [razer.com/synapse](https://razer.com/synapse)*

## 5. CONFIGURANDO O CONTROLE RGB ENDEREÇÁVEL RAZER CHROMA

**i** *Isenção de responsabilidade: É necessário estar conectado à internet para a instalação, atualização e recursos baseados na nuvem. Recomenda-se o registro em uma conta Razer ID, mas é opcional. Todos os recursos listados também estão sujeitos a alteração com base na versão atual do software, no(s) dispositivo(s) conectado(s) e/ou nos aplicativos e software suportados.*

### GUIA SYNAPSE

A guia Synapse é a guia padrão para quando o Razer Synapse é aberto.

#### Painel

A subguia Painel é uma visão geral do seu Razer Synapse, onde você pode acessar todos os seus dispositivos, módulos e serviços online Razer.

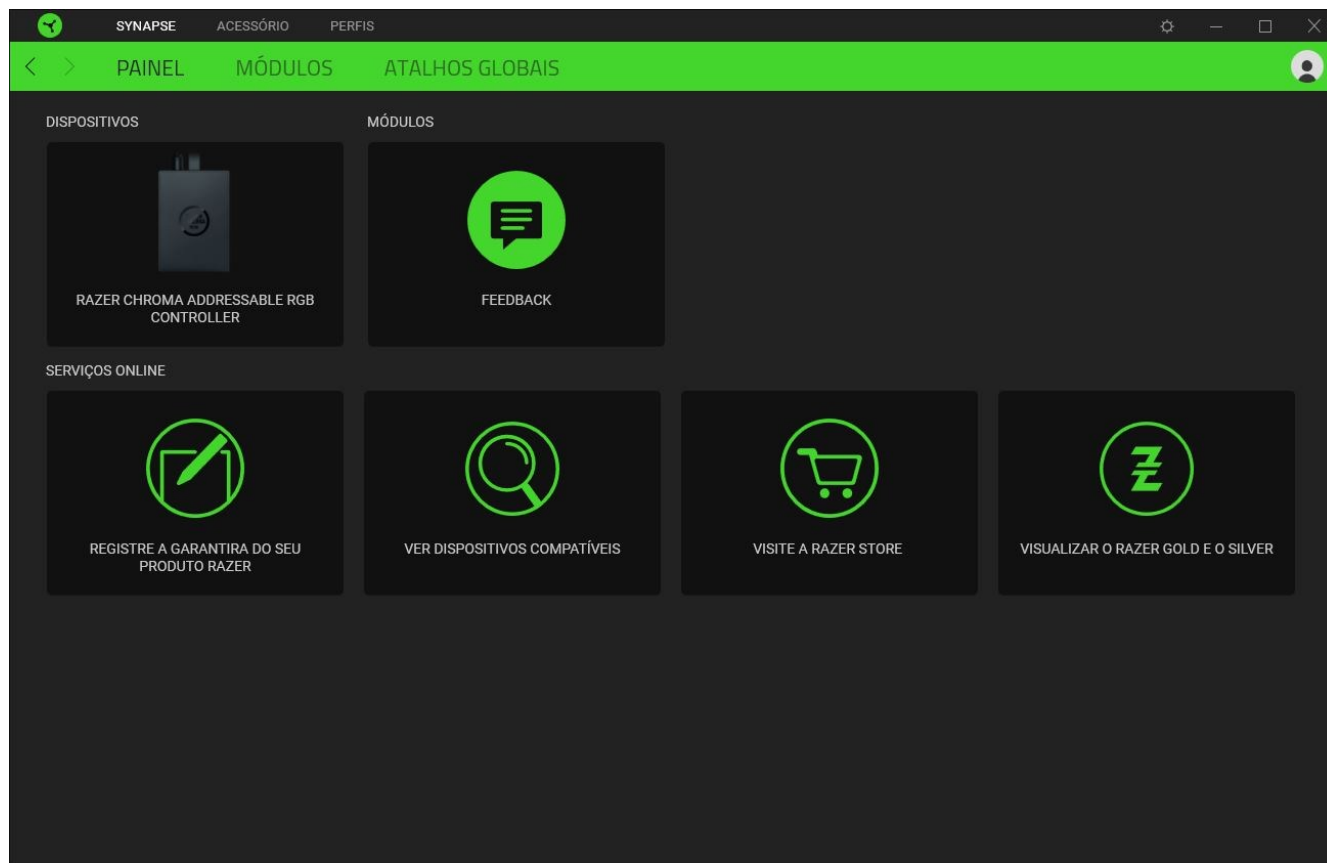

## Módulos

A subguia Módulos exibe todos os módulos instalados e disponíveis para download e instalação.

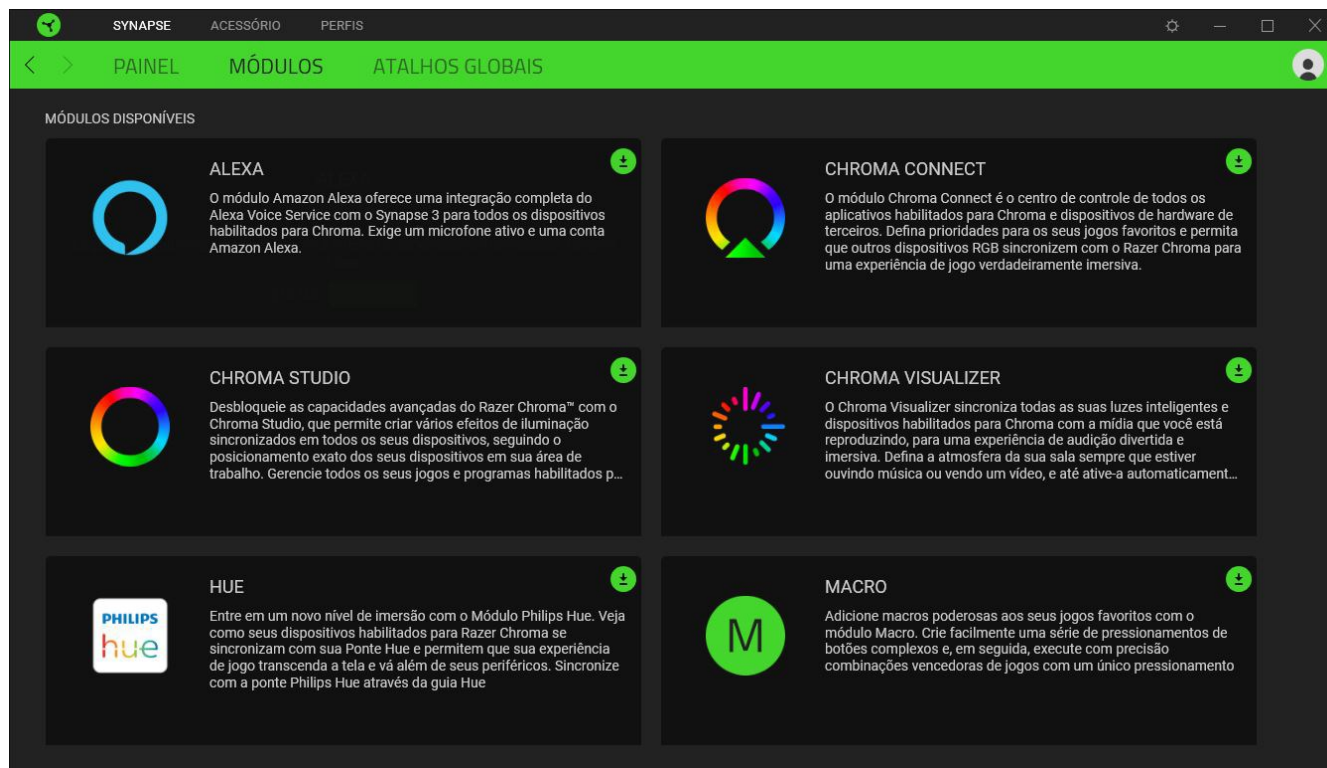

## Atalhos globais

Vincule as operações ou as funções do Razer Synapse às combinações de teclas personalizadas do periférico Razer que substituem todas as associações específicas do perfil. [Saiba mais sobre os Perfis](#)

**!** *Apenas entradas de dispositivos habilitados para Razer Synapse serão reconhecidas.*



## GUIA ACESSÓRIO

A guia Acessório é a guia principal do seu Controle RGB Endereçável Razer Chroma. Aqui, você pode configurar as propriedades dos dispositivos ou das faixas RGB endereçáveis conectados e personalizar as dobras das faixas de LEDs RGB endereçáveis (se aplicável) e o efeito de iluminação de todos os dispositivos conectados ou de um deles em particular. As alterações feitas nesta guia são automaticamente salvas no seu sistema e no armazenamento na nuvem.

### Personalizar

A subguia Personalizar exibe todas as portas com dispositivos ou faixas RGB endereçáveis conectados. Você também pode utilizar esta subguia para determinar o tipo de dispositivo ou faixa RGB endereçável conectado a cada porta e identificar o número de LEDs em cada dispositivo RGB endereçável conectado.

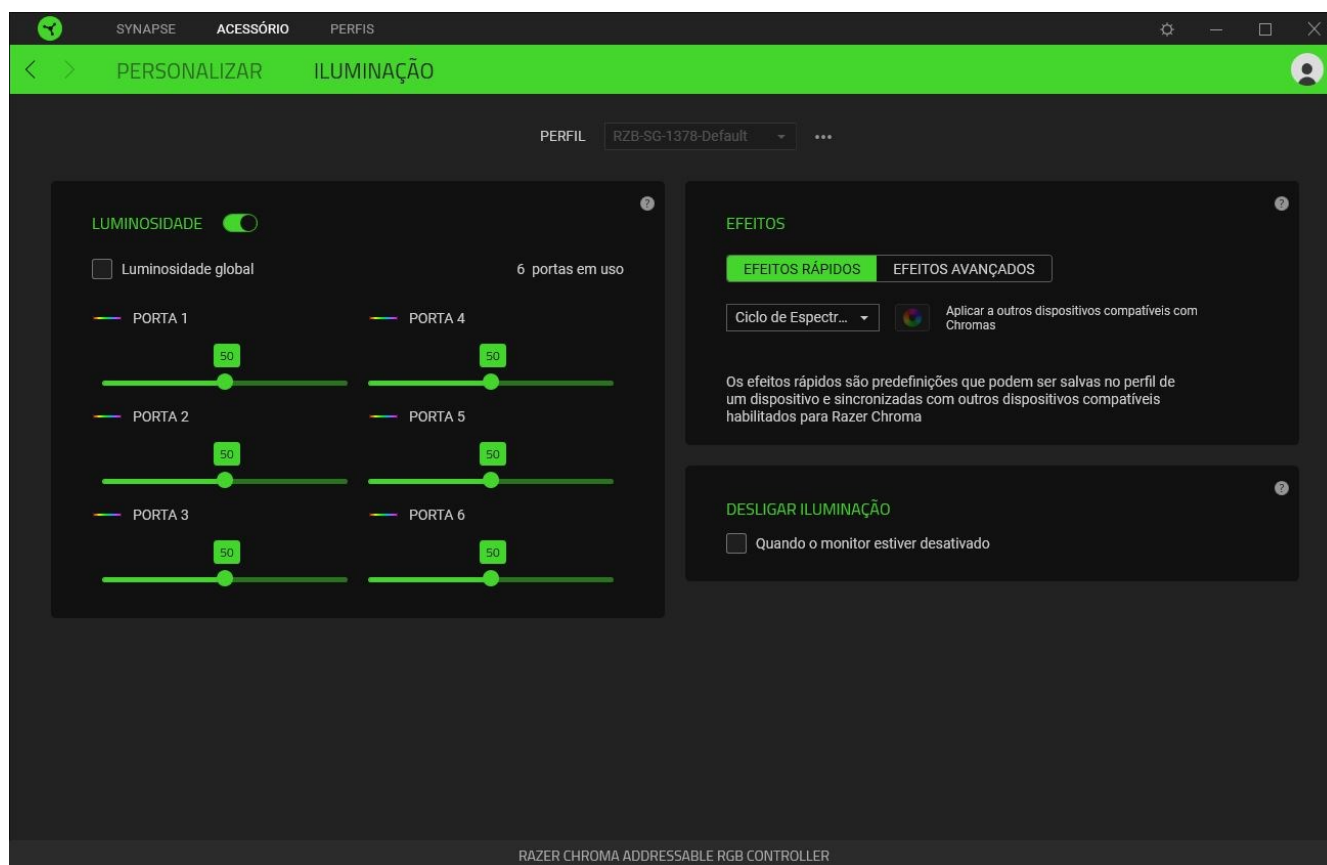

### *Detecção Automática/Detecção Manual*

Por padrão, o controle RGB endereçável está definido para Detecção Automática ( **A** ). Isso permite que o Razer Synapse detecte automaticamente na inicialização todas as portas com dispositivos RGB endereçáveis conectados.

Ao conectar e/ou remover dispositivos de qualquer porta, clicando no botão Atualizar (🔄), você poderá acionar manualmente a detecção de dispositivos em todas as portas. As portas ativas serão então re-exibidas, enquanto todas as portas inativas serão imediatamente removidas.

### Porta

As portas ativas serão automaticamente exibidas, junto de uma contagem estimada de LEDs do dispositivo ou faixa correspondente.

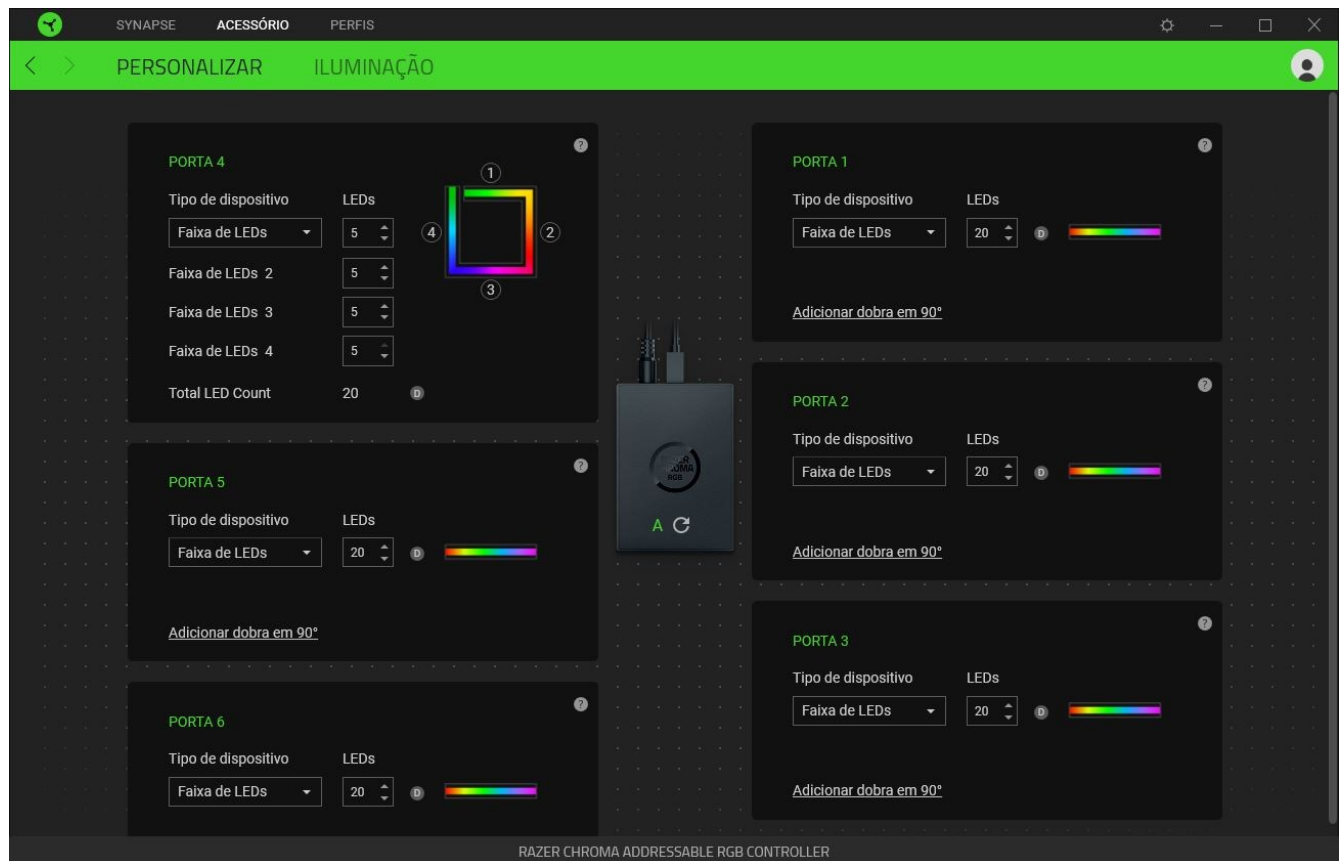

Em cada Porta ativa, você poderá modificar as seguintes definições:

- **Tipo de dispositivo.** Determina o tipo de dispositivo conectado a uma porta correspondente.
- **Nº de LEDs.** Define o número de LEDs que um dispositivo conectado terá. Por padrão, o Razer Synapse detecta o número de LEDs de que cada dispositivo ou faixa conectado dispõe.
- **Adicionar dobra em 90° (apenas para Faixas de LEDs).** Permite que você simule estrategicamente como uma faixa de LEDs será dobrada no seu *setup* físico. Cada faixa de LEDs pode ser dobrada até quatro (4) vezes.

**OBS.: essas dobras são essenciais se você quiser personalizar seções específicas de qualquer faixa de LEDs separadamente. No entanto, as personalizações específicas dos LEDs só podem ser feitas utilizando-se o módulo Chroma Studio.**



*Para obter informações mais detalhadas, instale o módulo Chroma Studio e veja seu Guia Principal em Definições > Geral.*

## Iluminação

A subguia Iluminação permite que você personalize a iluminação de todos os seus dispositivos ou faixas RGB endereçáveis conectados ou de um deles em particular.

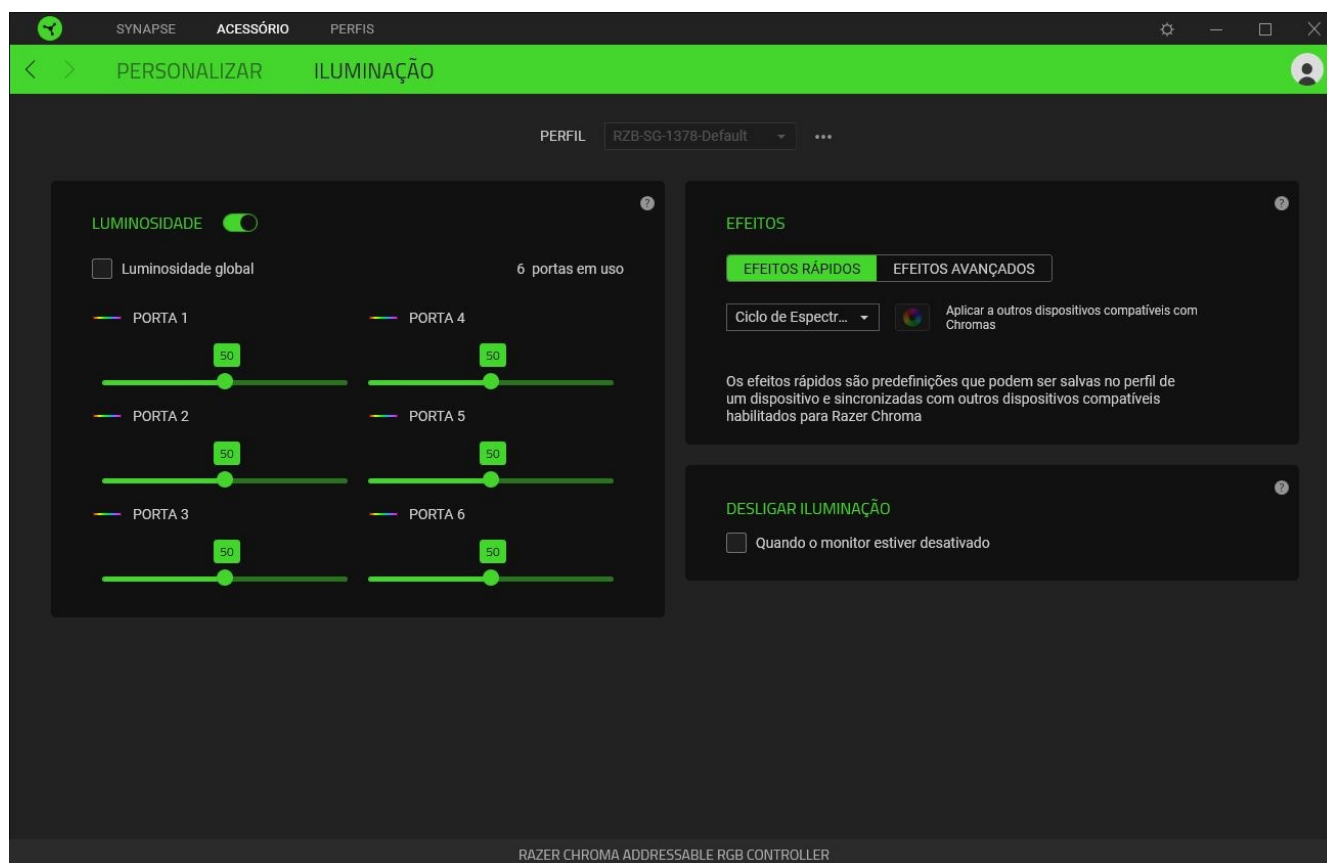

### Perfil







Um Perfil é um armazenamento de dados que guarda todas as configurações dos seus dispositivos Razer. Por padrão, o nome do perfil se baseia no nome do seu sistema. Para adicionar, importar, renomear, duplicar, exportar ou excluir um perfil, basta pressionar o botão Outros ( ●●● ) correspondente ao perfil.

### Brilho

É possível apagar a iluminação de cada dispositivo ou faixa RGB endereçável conectado alterando-se a opção Brilho, ou aumentar/diminuir a luminosidade de qualquer porta ajustando-se o botão deslizável correspondente. Ou então, se quiser ajustar uma única definição de brilho para todas as portas, você pode ativar o Brilho Global.

### Efeitos Rápidos

Uma série de efeitos pode ser selecionada e aplicada a todos os dispositivos e/ou faixas de LEDs conectados conforme a lista abaixo:

	Nome	Descrição	Como configurar
	Consciência do Ambiente	Os LEDs refletirão a média de cor da região de tela selecionada	Selecione ou personalize uma região da tela
	Audiômetro	Os LEDs se acenderão com um espectro de cores padrão de acordo com o nível de áudio	Selecione um nível de Aumento de Cor
	Respiração	A iluminação acentua e atenua a(s) cor(es) selecionada(s)	Selecione até 2 cores ou deixe aleatório
	Ciclo de espectro	A iluminação percorrerá 16,8 milhões de cores	Não requer personalização adicional
	Brilho estelar	Cada LED se acenderá e se apagará gradualmente em certos momentos e com durações aleatórias	Selecione até 2 cores (ou deixe aleatório) e uma duração
	Estático	O dispositivo permanecerá iluminado na cor selecionada	Selecione uma cor
	Onda	A iluminação se deslocará na direção selecionada	Selecione uma direção para as ondas

Se tiver outros dispositivos compatíveis habilitados para o Razer Chroma, você pode sincronizar seus efeitos rápidos com o dispositivo Razer clicando no botão Sincronização do Chroma (  ).

 Somente dispositivos compatíveis com o efeito de iluminação selecionado serão sincronizados.

### *Efeitos Avançados*

A opção Efeitos Avançados permite que você selecione o Efeito Chroma que deseja utilizar no seu dispositivo habilitado para Razer Chroma. Para começar a criar seu próprio Efeito Chroma, basta pressionar o botão Chroma Studio (  ).

### *Desligar Iluminação*

Habilite esta opção de economia de energia para desativar a iluminação do seu dispositivo em resposta ao desligamento do monitor do seu sistema.

## GUIA PERFIS

A guia Perfis é um modo conveniente de gerenciar todos os seus perfis e vinculá-los aos seus jogos e aplicativos.

### Dispositivos

Visualize qual dispositivo Razer está usando um perfil específico com a subguia Dispositivos.

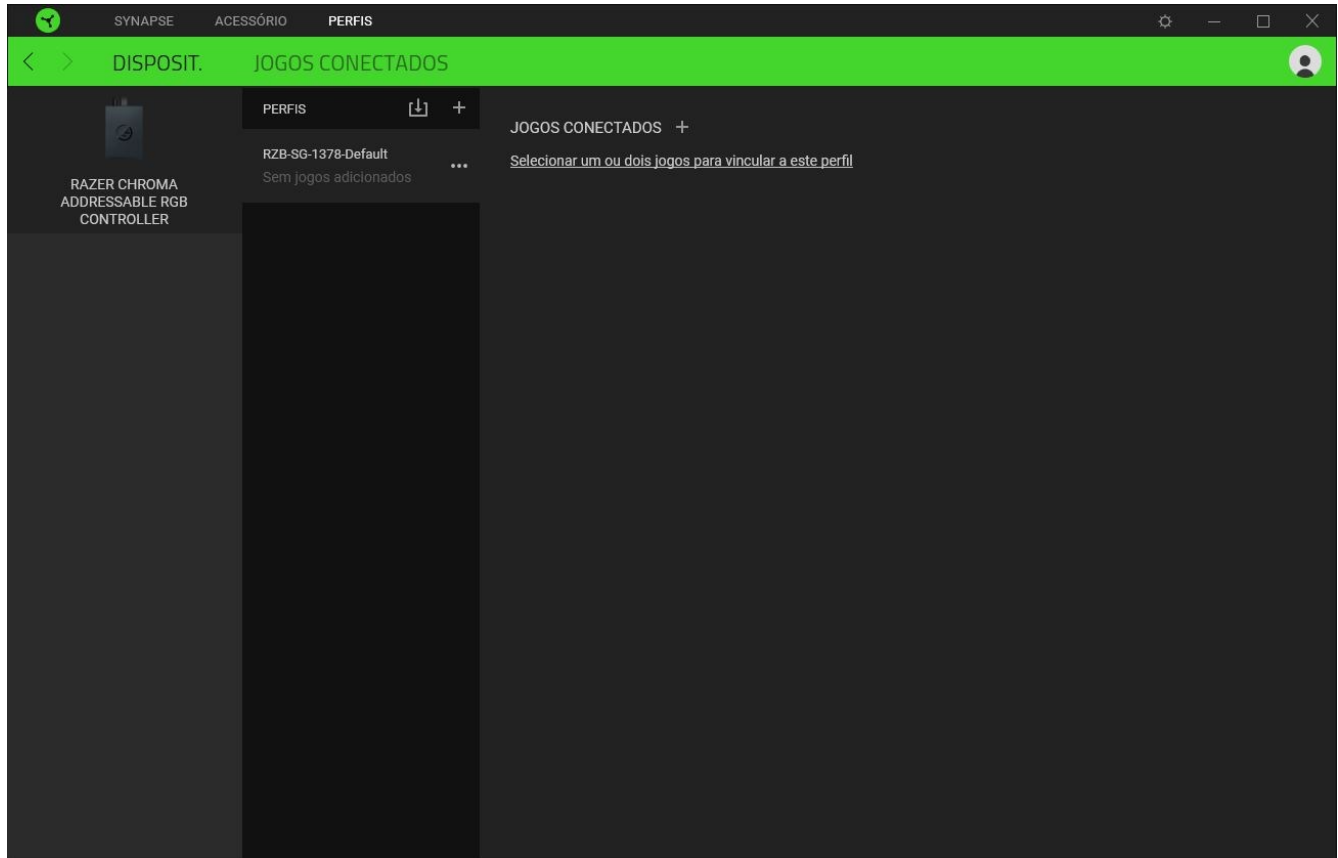

Para criar um novo perfil no dispositivo selecionado, basta clicar no botão adicionar ( + ). Para renomear, duplicar ou excluir um perfil, basta pressionar o botão Outros ( ●●● ). Cada perfil pode ser configurado para ser automaticamente ativado quando você executar um aplicativo usando a opção Conectar Jogos.

## Jogos Conectados

A subguia Jogos Conectados lhe dá a flexibilidade de adicionar jogos, visualizar periféricos vinculados a jogos ou procurar jogos adicionados. Você também pode organizar os jogos em ordem alfabética, a partir do último jogo utilizado ou a partir do mais jogado. Os jogos adicionados estarão listados aqui mesmo se não estiverem vinculados a um dispositivo Razer.

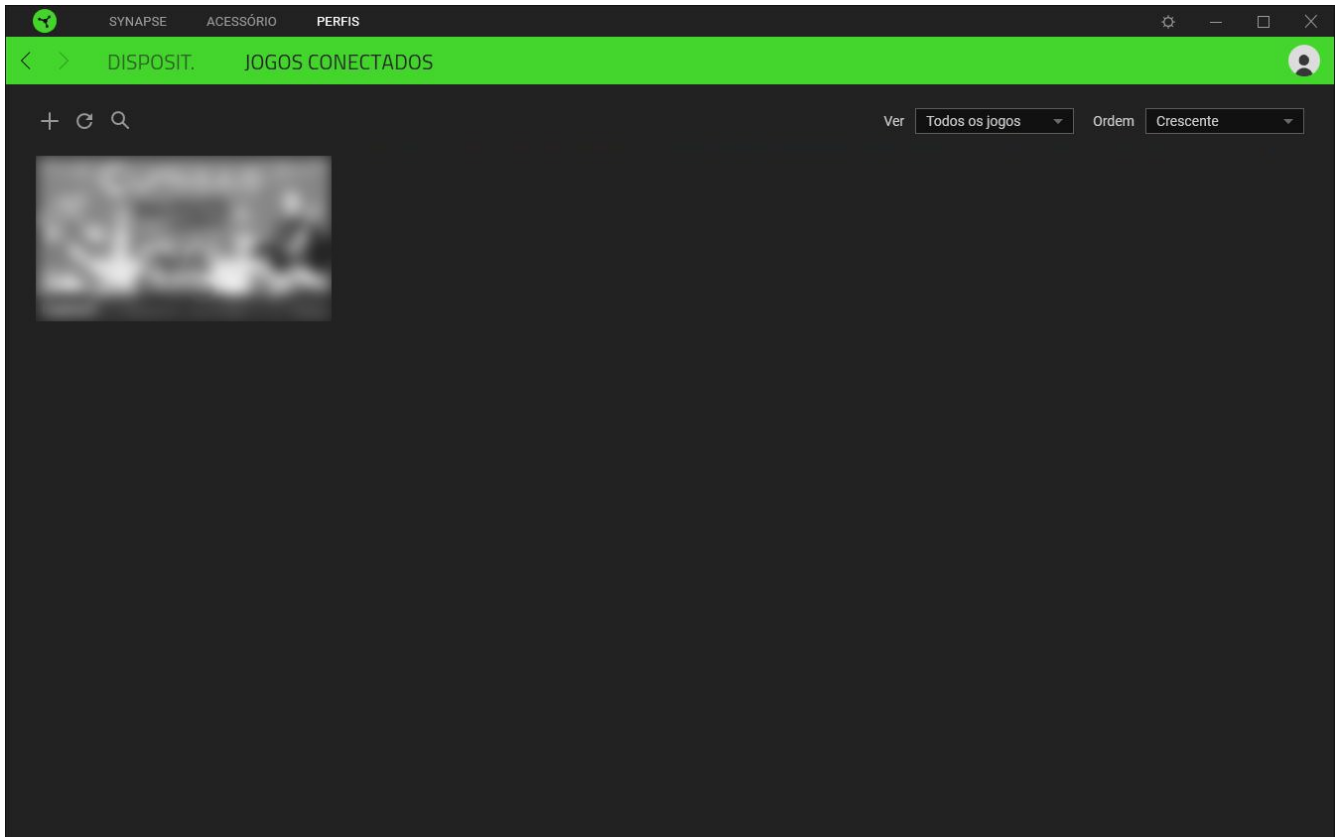

Para vincular jogos a dispositivos Razer conectados, basta clicar em qualquer jogo da lista e, em seguida, clicar em Selecionar um dispositivo e seu perfil para abrir automaticamente durante o jogo para selecionar o dispositivo Razer com o qual será vinculado. Uma vez vinculado, você pode clicar no botão Outros ( ●●● ) do dispositivo correspondente para selecionar um perfil específico.

## JANELA CONFIGURAÇÕES

A janela Configurações, acessível ao clicar no botão (⚙️) do Razer Synapse, permite configurar o comportamento de inicialização e o idioma de exibição do Razer Synapse, visualizar os guias principais de cada dispositivo Razer conectado ou executar a restauração das configurações de fábrica em qualquer dispositivo Razer conectado.

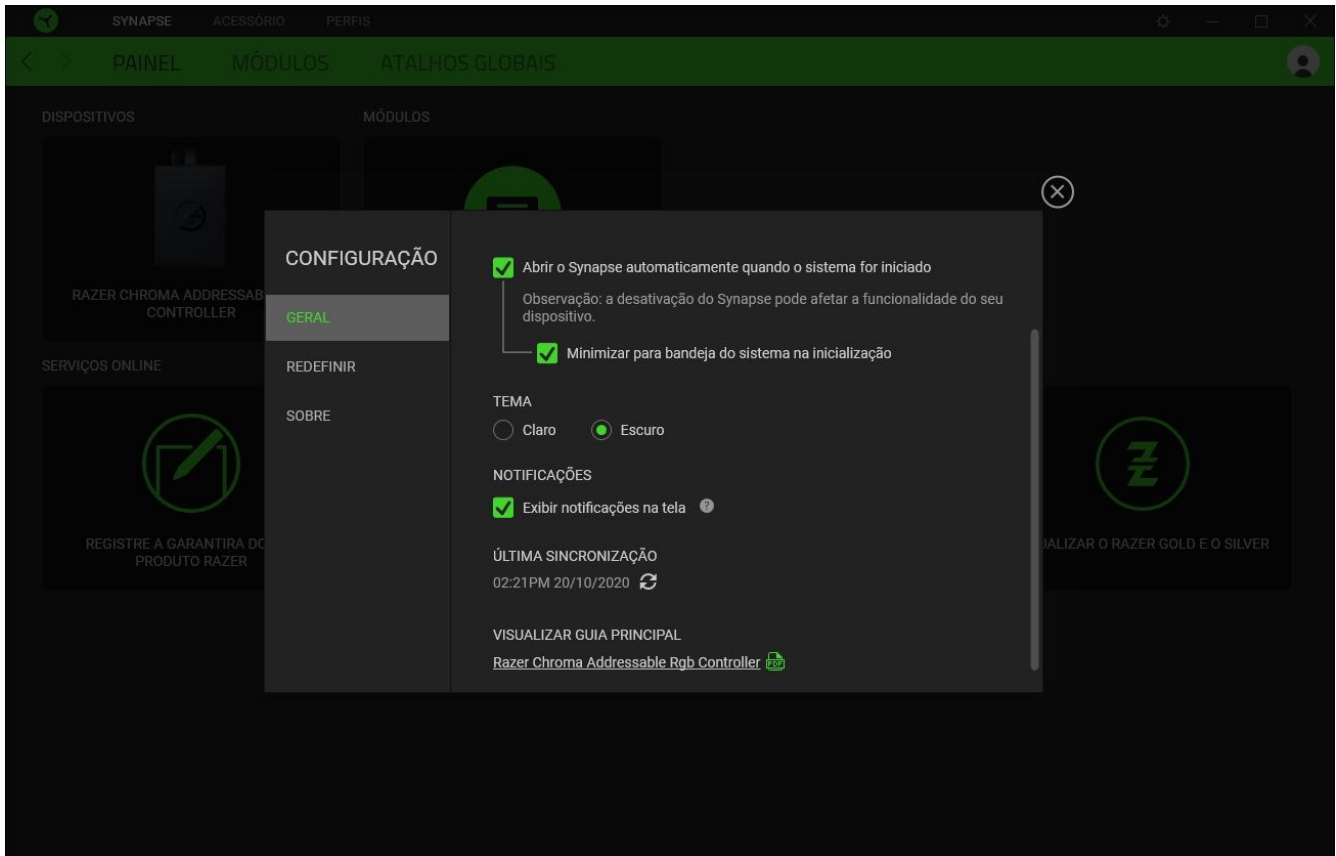

### Guia Geral

A guia Geral, que é a guia inicial da janela Configurações, permite que você altere o idioma de exibição do software, o comportamento de inicialização e o tema de exibição, ou visualize o guia principal de todos os dispositivos Razer conectados. Você também pode sincronizar manualmente seus perfis com a nuvem (↻) ou visualizar o guia principal de todos os dispositivos Razer conectados e módulos instalados.

### Guia Restaurar

A guia Restaurar permite que você execute a restauração das configurações de fábrica em todos os dispositivos Razer conectados com memória interna. Todos os perfis armazenados na memória interna do dispositivo selecionado serão apagados.

 *Ao restaurar um dispositivo Razer, todos os perfis armazenados na memória interna do dispositivo selecionado serão apagados.*

## **Guia Sobre**

A guia Sobre exibe informações resumidas sobre o software e sua declaração de direitos autorais, e fornece também links relevantes para os termos de uso. Você também pode usar esta guia para verificar atualizações de software ou como um acesso rápido às comunidades sociais Razer.

---

## 6. SEGURANÇA E MANUTENÇÃO

### DIRETRIZES DE SEGURANÇA

Para obter a máxima segurança durante o uso do Controle RGB Endereçável Razer Chroma, sugerimos que você adote as seguintes diretrizes:

Se tiver problemas ao usar o dispositivo adequadamente e a solução de problemas não for suficiente para resolvê-los, desconecte o dispositivo e entre em contato com a linha direta da Razer ou visite [support.razer.com](https://support.razer.com) para receber suporte. Nunca tente fazer a manutenção ou consertar o dispositivo por conta própria.

Não desmonte o dispositivo nem tente operá-lo sob condições anormais de corrente. Se fizer isso, sua garantia pode ser anulada.

Use apenas acessórios fornecidos com o dispositivo e compre apenas acessórios fabricados e/ou aprovados pela Razer.

Desligue e desconecte o computador antes de fazer qualquer realocação, modificação e/ou conexão/desconexão de qualquer componente do dispositivo.

Sempre manipule todos os acessórios inclusos com cuidado. Ao conectar ou desconectar qualquer acessório, sempre segure pelo plugue/conector.

Ao conectar o dispositivo à unidade de alimentação do computador e/ou conectar faixas de LED ao dispositivo alimentado dessa maneira, comece desligando seu computador, para evitar choques elétricos.

Não use nem instale o dispositivo e seus componentes nas proximidades de água, umidade, solventes ou outras superfícies molhadas, nem exponha esses componentes a temperaturas elevadas ou à luz direta do sol.

Mantenha o dispositivo e seus componentes longe de líquidos ou umidade. Opere o dispositivo e seus componentes dentro das temperaturas indicadas de 0°C (32°F) a 45°C (113°F). Se a temperatura exceder essa faixa, desligue e desconecte o dispositivo para que a temperatura se estabilize em um nível ideal.

---

## 7. INFORMAÇÕES LEGAIS

### INFORMAÇÕES DE DIREITOS AUTORAIS E PROPRIEDADE

©2025 Razer Inc. Todos os direitos reservados. Razer, "For Gamers. By Gamers.", logotipo "Powered by Razer Chroma", logotipo Razer, o logotipo da cobra de três cabeças e o logotipo Razer são marcas comerciais ou marcas comerciais registradas da Razer Inc. e/ou de empresas afiliadas nos Estados Unidos ou em outros países. Todas as outras marcas registradas pertencem a seus respectivos proprietários, e outros nomes de empresas e de produtos mencionados neste guia podem ser marcas registradas de suas respectivas empresas.

Windows e o logotipo Windows são marcas comerciais do grupo de empresas Microsoft.

A Razer Inc. (doravante nesta denominada a "Razer") pode ter direitos autorais, marcas comerciais, segredos comerciais, patentes, pedidos de registro de patente ou outros direitos de propriedade (registrados ou não) no concernente ao produto neste Guia Principal. O fornecimento deste Guia Principal não dá a você uma licença para (quaisquer) tais patentes, marcas registradas, direitos autorais ou outros direitos de propriedade intelectual. O Controle RGB Endereçável Razer Chroma (doravante nesta denominado o "Produto") pode ser diferente das imagens na caixa ou de outro modo. A Razer não assume qualquer responsabilidade por tais diferenças ou por quaisquer eventuais erros. As informações na presente estão sujeitas a alterações sem aviso prévio.

### GARANTIA LIMITADA DO PRODUTO

Para conferir os termos atuais da Garantia Limitada do Produto, acesse [razer.com/warranty](https://razer.com/warranty).

### LIMITAÇÃO DE RESPONSABILIDADE

Sob nenhuma circunstância a Razer será responsável por quaisquer lucros cessantes, perda de informações ou de dados, danos especiais, incidentais, indiretos, compensatórios, consequenciais ou acidentais oriundos de qualquer forma da distribuição, venda, revenda, uso ou incapacidade de uso do Produto. Sob nenhuma circunstância a responsabilidade da Razer ultrapassará o valor de compra do Produto no varejo

### DISPOSIÇÕES GERAIS

Os termos da presente serão regidos e interpretados segundo a legislação do foro no qual o Produto foi adquirido. Se qualquer termo neste manual for considerado inválido ou inexecutável, tal termo (enquanto inválido ou inexecutável) será considerado sem nulo, sem efeito e excluído sem invalidar quaisquer termos remanescentes. A Razer reserva-se o direito de emendar qualquer termo a qualquer momento e sem aviso prévio.