



RAZER BLACKWIDOW V4 PRO 75%

ОСНОВНОЕ РУКОВОДСТВО

Ощутите полное погружение с **Razer BlackWidow V4 Pro 75%** — беспроводной клавиатурой с возможностью быстрой замены переключателей на базе технологий Razer HyperSpeed и HyperPolling с частотой 4000 Гц. Модуль Bluetooth, колесико управления Razer и OLED-экран для мониторинга показателей производительности компьютера, воспроизведения пользовательских GIF-изображений и многих других функций: теперь вы можете создать клавиатуру своей мечты без каких-либо ограничений.

СОДЕРЖАНИЕ

1. СОДЕРЖИМОЕ КОМПЛЕКТА	3
2. ЧТО НЕОБХОДИМО	5
3. ПОРА ПОЗАБОТИТЬСЯ О ГАРАНТИИ	5
4. ТЕХНИЧЕСКИЕ ХАРАКТЕРИСТИКИ	6
5. НАЧАЛО РАБОТЫ	7
6. ИСПОЛЬЗОВАНИЕ RAZER BLACKWIDOW V4 PRO 75%	11
7. НАСТРОЙКА RAZER BLACKWIDOW V4 PRO 75%	19
8. БЕЗОПАСНОСТЬ И ТЕХНИЧЕСКОЕ ОБСЛУЖИВАНИЕ	43
9. ЮРИДИЧЕСКАЯ ИНФОРМАЦИЯ	45

1. СОДЕРЖИМОЕ КОМПЛЕКТА

- Razer BlackWidow V4 Pro 75%

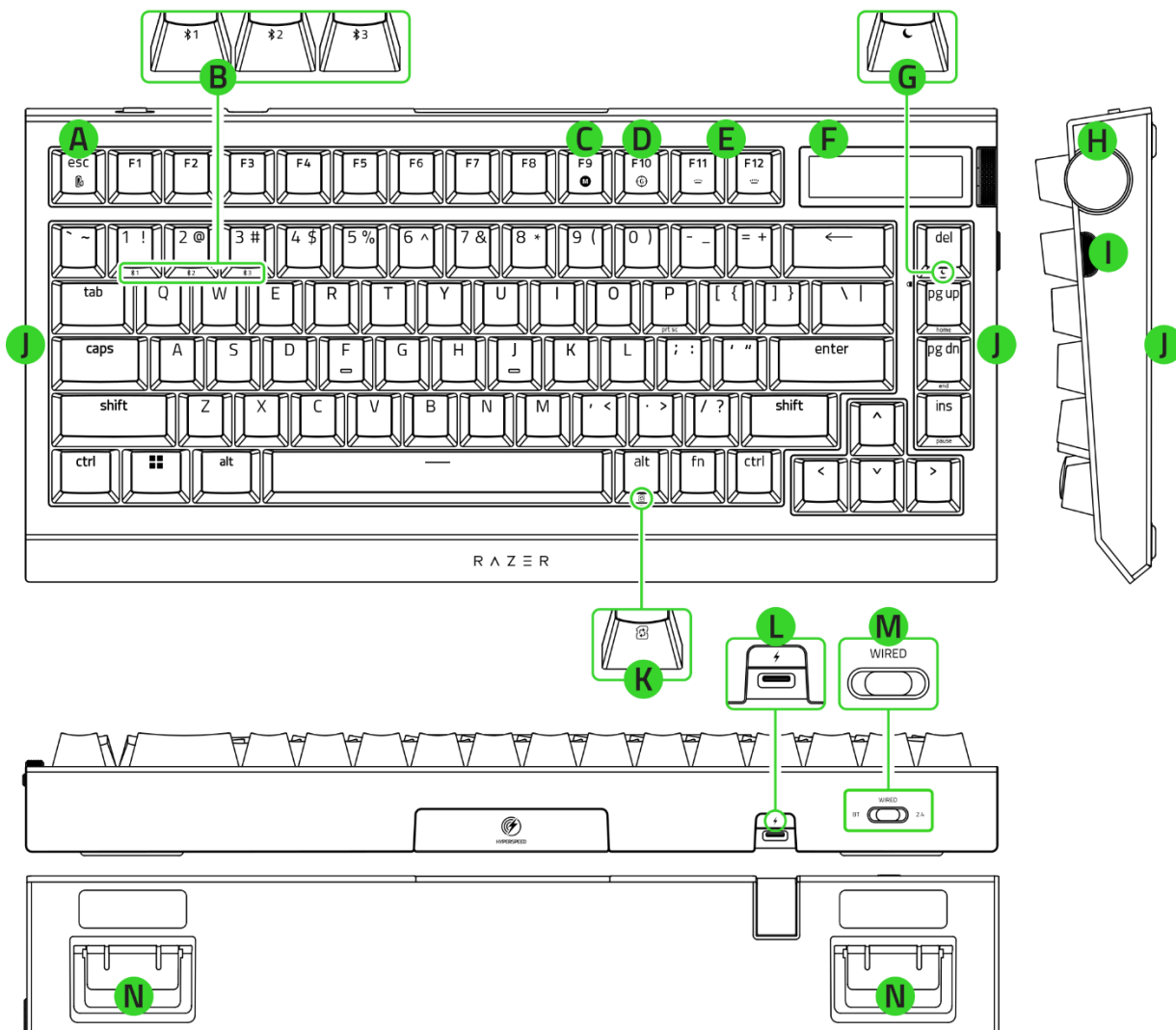

- A. Клавиша режима энергосбережения
- B. Клавиши профилей Bluetooth
- C. Клавиша записи макросов «на лету»
- D. Клавиша игрового режима
- E. Клавиши управления подсветкой
- F. OLED-экран
- G. Клавиша спящего режима
- H. Колесико управления Razer
- I. Кнопка смены режима
- J. Двухсторонняя подсветка основания
- K. Клавиша переключения профилей
- L. Порт USB Type-C (клавиатура)
- M. Переключатель режима работы (BT / Проводной / 2,4 ГГц)
- N. Откидная опорная подставка

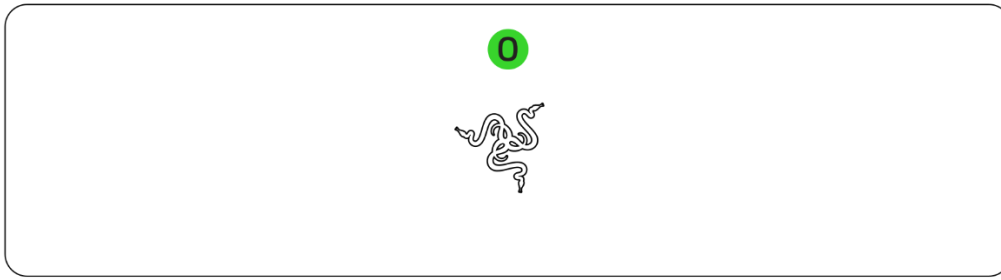

O. Магнитная подставка под запястья из высококачественной искусственной кожи

- Razer HyperPolling Wireless Dongle

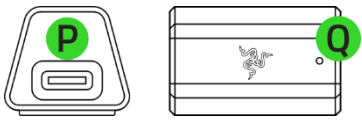

P. Порт USB Type-C (донгл)
Q. Светодиодный индикатор

- Кабель USB Type-A/Type-C

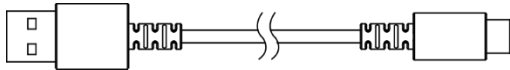

- Съёмник клавишных колпачков и переключателей



- 3 запасных оранжевых тактильных механических переключателя Razer

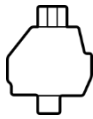

- Важная информация о продукте

2. ЧТО НЕОБХОДИМО

ТРЕБОВАНИЯ ПРОДУКТА

- Подключение через порт USB Type-A или через Bluetooth

ТРЕБОВАНИЯ RAZER SYNAPSE

- Windows® 10 64-разрядная (или более новая версия)
- Подключение к Интернету для установки ПО

3. ПОРА ПОЗАБОТИТЬСЯ О ГАРАНТИИ



Зарегистрируйте ваш продукт и получите эксклюзивные преимущества

razerid.razer.com/warranty

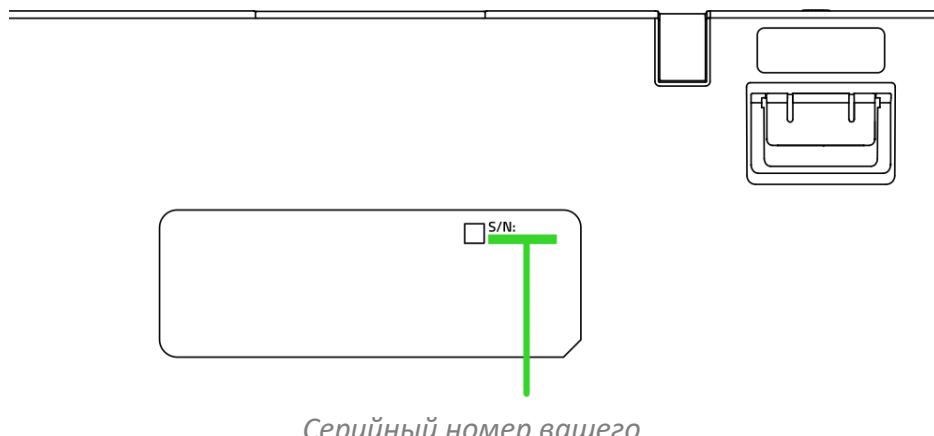

Серийный номер вашего продукта можно найти здесь.

4. ТЕХНИЧЕСКИЕ ХАРАКТЕРИСТИКИ

- Тип переключателей: Механические переключатели Razer™ 3-го поколения (тактильные)
- Обратная связь клавиш: тихие с тактильной связью
- Размер: 75% с рядом функциональных клавиш и клавишами со стрелками
- Подсветка: Razer Chroma™ RGB
- Подставка под запястья: да, магнитная из высококачественной искусственной кожи
- Экран: 2-дюймовый OLED-экран
- Встроенная память: гибридное внутреннее хранилище для 6 профилей
- Мультимедийные клавиши: колесико управления Razer™ с 1 специальной боковой кнопкой
- Сквозной порт: нет
- Возможности подключения: Razer™ HyperSpeed Wireless (2,4 ГГц), Bluetooth 5.1 или Type-C
- Клавишные колпачки: двухкомпонентные клавишные колпачки из ПБТ
- Поддержка Razer™ Synapse
- Верхняя часть корпуса из переработанного алюминиевого сплава 5052
- Нижняя часть корпуса из переработанного ПЦР-пластика
- Звукопоглощающая пена печатной платы и корпуса входит в комплект
- Диэлектрическая шумоизоляционная лента на печатной плате
- Резьбовые стабилизаторы, покрытые смазкой GPL 205g0
- Боковые полосы подсветки основания с двух сторон
- Частота опроса по беспроводной связи до 4000 Гц, частота опроса по проводной связи до 1000 Гц
- Любое количество одновременно нажатых клавиш (NKRO) и подавление фантомных нажатий

ПОДКЛЮЧЕНИЕ RAZER BLACKWIDOW V4 PRO 75%

А. Режим Razer HyperSpeed Wireless (2,4 ГГц)

1. Установите переключатель режима работы в положение «2.4».

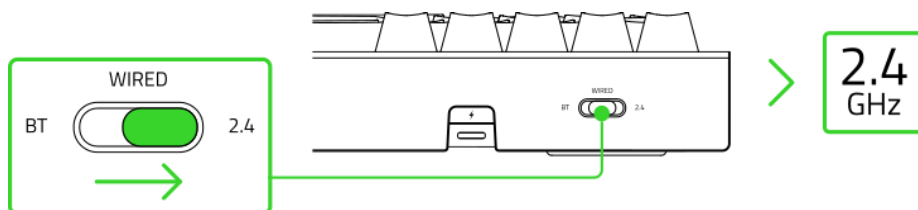

2. Подключите Razer HyperPolling Wireless Dongle к компьютеру.

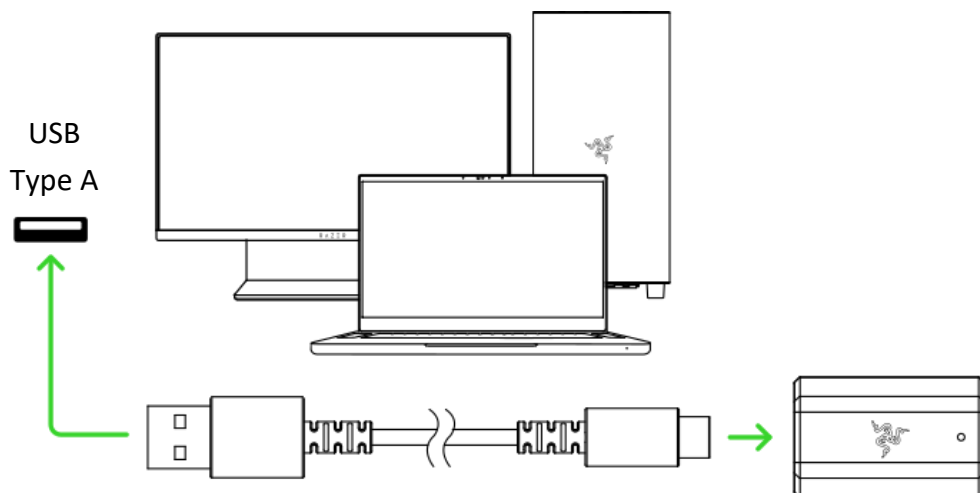

СОСТОЯНИЕ АККУМУЛЯТОРА КЛАВИАТУРЫ*



**С помощью приложения Razer Synapse можно настроить индикатор донгла на отображение состояния подключения, заряда батареи (по умолчанию) или только на предупреждение о низком заряде батареи.*

Ваша клавиатура готова к работе в режиме Razer HyperSpeed Wireless (2,4 ГГц).

Б. Режим Bluetooth (BT)

1. Установите переключатель режима работы в положение «BT».

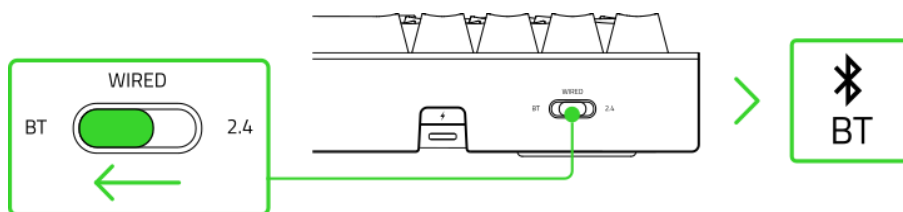

2. Клавиатура может быть одновременно сопряжена с тремя устройствами при помощи профилей Bluetooth. Чтобы перейти в режим сопряжения, удерживайте клавишу fn, а затем нажмите и удерживайте цифровую клавишу 1, 2 или 3.

Нажмите и удерживайте в течение 5 секунд

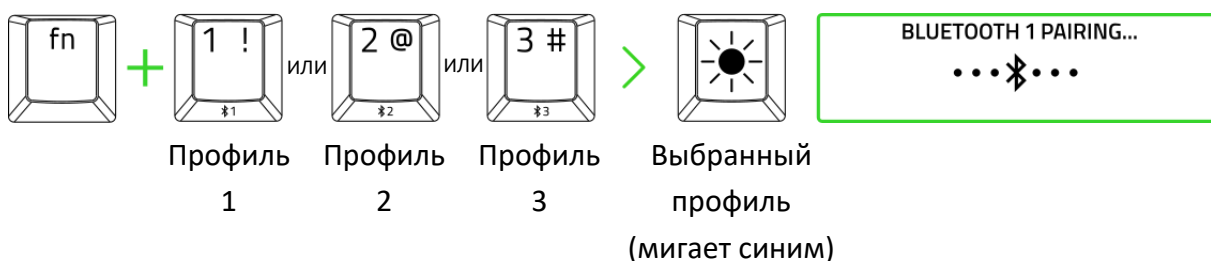

i На OLED-дисплее отобразится выбранный профиль Bluetooth. Клавиатура Razer BlackWidow V4 Pro 75% может быть одновременно сопряжена с тремя устройствами при помощи профилей Bluetooth.

3. Включите Bluetooth на своем устройстве и выберите «**BWV4 PRO 75**» в списке обнаруженных устройств. Устройство выполнит сопряжение с клавиатурой, и подключение будет зарегистрировано для этой цифровой клавиши.

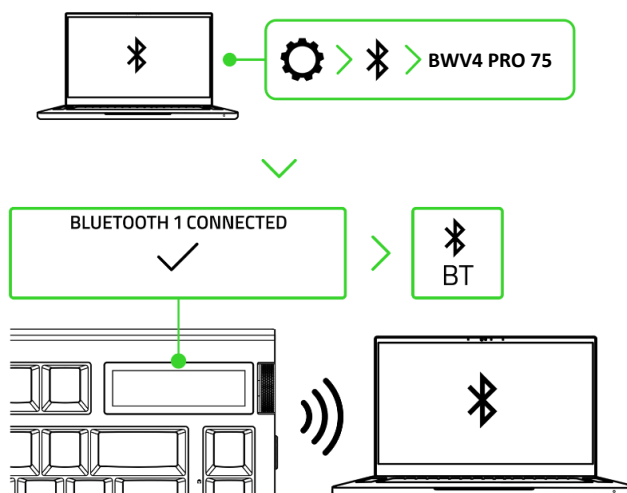

i Выбранный профиль Bluetooth будет отображаться на экране состояния клавиатуры. Клавиатура автоматически восстанавливает подключение к последнему сопряженному устройству после включения.

Ваша клавиатура готова к работе в режиме Bluetooth.

С. Проводной режим

1. Установите переключатель режима работы в положение «WIRED» («ПРОВОДНОЙ»).

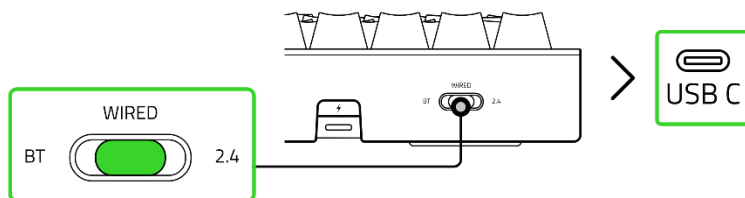

2. Подключите клавиатуру к любому порту USB на компьютере.

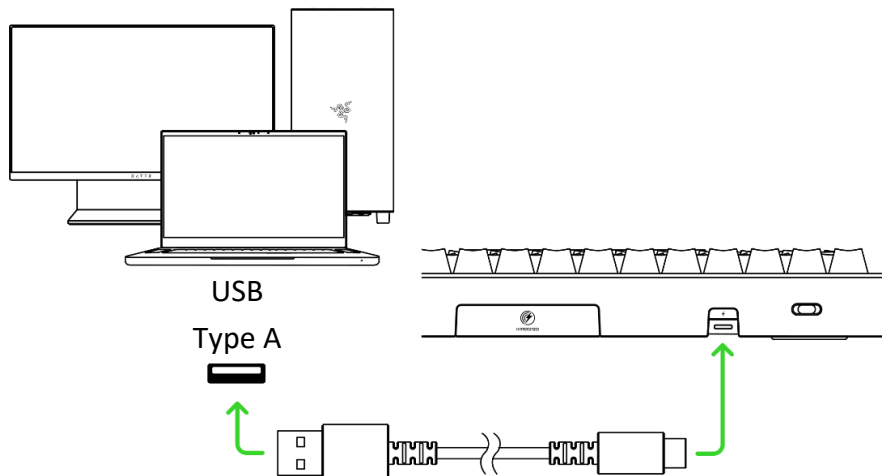

Установите приложение Razer Synapse после появления запроса или скачайте программу-установщик по адресу razer.com/synapse.

Ваша клавиатура готова к работе в проводном режиме.

ПЕРЕКЛЮЧЕНИЕ МЕЖДУ СОПРЯЖЕННЫМИ УСТРОЙСТВАМИ (РЕЖИМ BLUETOOTH)

Чтобы переключаться между сопряженными устройствами, удерживайте клавиши fn и alt, а затем нажмите цифровую клавишу, соответствующую нужному устройству. Выбранная цифровая клавиша будет некоторое время светиться синим цветом.

Нажмите комбинацию клавиш

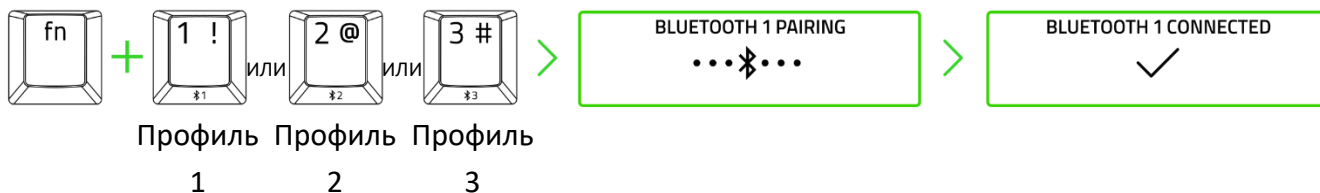

Чтобы просмотреть активный профиль Bluetooth, удерживайте клавишу fn. Выбранный профиль Bluetooth отобразится на экране состояния клавиатуры, а цифровая клавиша, соответствующая выбранному профилю Bluetooth, подсветится.

6. ИСПОЛЬЗОВАНИЕ RAZER BLACKWIDOW V4 PRO 75%

СВЕДЕНИЯ О РАБОТЕ OLED-ДИСПЛЕЯ*

Главный экран

По умолчанию на главном экране отображается анимация, которую можно настроить с помощью опций меню OLED или приложения Razer Synapse.

Экран состояния клавиатуры

Чтобы отобразить экран состояния клавиатуры, нажмите и удерживайте клавишу fn.

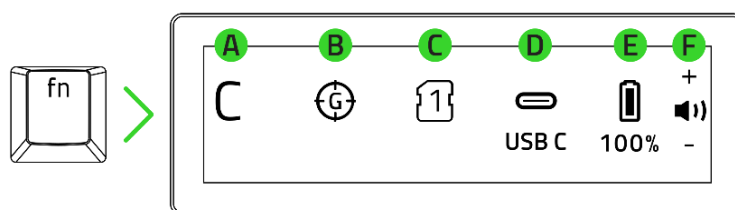

- A. Индикатор Caps Lock
- B. Индикатор игрового режима
- C. Индикатор профиля
- D. Индикатор подключения
- E. Заряд батареи в процентах
- F. Функция колесика управления

ИСПОЛЬЗОВАНИЕ КОЛЕСИКА УПРАВЛЕНИЯ RAZER* И КНОПКИ СМЕНЫ РЕЖИМА

Переключение между режимами колесика управления Razer**

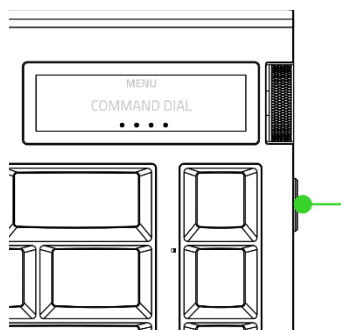

Кнопка смены режима (на главном экране)

- **Нажатие:** следующий режим колесика управления
- **Нажатие и удержание:** открытие пунктов меню (на главном экране)
- **Shift + нажатие:** предыдущий режим колесика управления

Режимы колесика управления / OLED-дисплей	Прокрутка вверх/вниз**	Нажмите**
Громкость (по умолчанию)	(/) Регулировка громкости звука	() Выключение/включение звука

Выбор дорожки	(▶▶/◀◀) Следующая/предыдущая дорожка	(⏸) Пауза/воспроизведение дорожки
Яркость OLED	Регулировка яркости OLED-дисплея	Включение/выключение OLED-дисплея
Яркость подсветки	(☀ / ☀) Регулировка яркости клавиатуры	(☀) Включение/выключение подсветки клавиатуры
Переключение между приложениями	(⌘ / ⌘) Переключение между приложениями (alt + tab / alt + shift + tab)	(⌘) Показать все открытые окна (клавиша Windows + tab)
Масштаб	(⌕ / ⌕) Увеличение/уменьшение масштаба	Возврат к 100-процентному масштабу

**Только исходные настройки.*

***Эти функции доступны только с главного экрана.*

i *Другие режимы колесика управления Razer™ можно включать и настраивать с помощью опций меню OLED или приложения Razer Synapse.*

Навигация по меню OLED-дисплея

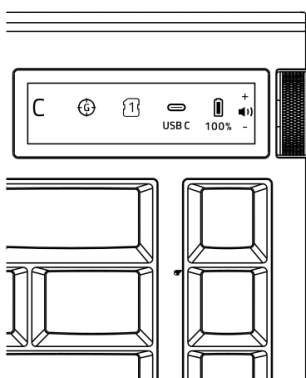

Колесико управления (в опциях меню)

- **Нажатие:** подтверждение опции меню
- **Прокрутка вверх/вниз:** навигация по опциям меню

Кнопка смены режима

- **Нажатие и удержание:** возврат на главный экран (в опциях меню).
- **Нажатие (в опциях меню):** возврат на предыдущую страницу.

**Только исходные настройки.*

Параметры меню	Описание
Колесико управления	<p>Включите новые режимы для колесика управления, такие как перемотка дорожки, прокрутить по вертикали, прокрутить по горизонтали и пользовательский режим.</p> <ul style="list-style-type: none"> ▪ Перемотка дорожки. Воспроизведение / пауза (▶), перемотка назад (◀◀) или перемотка вперед (▶▶) медиафайлов. ▪ Прокрутить по вертикали. Перемещение вверх и вниз в приложениях. ▪ Прокрутить по горизонтали. Перемещение вправо и влево в приложениях. ▪ Пользовательский режим. Пользовательский режим, настраиваемый через Razer Synapse. <p> <i>В Razer Synapse также можно управлять режимами колесика управления.</i></p>
Главный экран	<p>Установка на главном экране отображения анимации, неподвижного изображения, текстового баннера, информации о клавиатуре, смайлика, индикации уровня громкости или информации о системе.</p> <p> <i>Для некоторых параметров требуется первоначальная настройка в Razer Synapse. Длительное отображение статического изображения на OLED-дисплее клавиатуры может привести к остаточному изображению или его залипанию.</i></p>
Подсветка	<p>Изменение эффекта подсветки клавиатуры или регулировка ее яркости.</p>
Настройки	<p>Регулировка OLED-дисплея и частоты опроса, а также управление настройками энергосбережения.</p> <ul style="list-style-type: none"> ▪ OLED-дисплей. Регулировка яркости OLED-дисплея, установка желаемой продолжительности времени до главного экрана, переключение направления вращения колесика со стандартного на инвертированное или наоборот. ▪ Частота опроса. Изменение частоты опроса клавиатуры для беспроводного HyperSpeed Wireless и проводного режимов.

- **Режим энергосбережения.** Включение или отключение заставки, которая появляется после выключения OLED-дисплея, а также настройка параметров времени затемнения и времени перехода в спящий режим для подсветки клавиатуры.
- **Версия прошивки.** Просмотр текущей версии прошивки клавиатуры.

ФУНКЦИИ КЛАВИАТУРЫ

Сочетание клавиш	Функция
fn + F10 (Ⓞ)	Отключение клавиши Windows, клавиши меню/приложений, alt + tab и alt + F4 (настраивается с помощью Razer Synapse).
fn + F11 / F12 (☾ / ☀)	Уменьшение или увеличение яркости подсветки клавиатуры.
fn + del (☾)	Приостановка всех действий операционной системы и снижение энергопотребления.
fn + esc (Ⓛ)	Активация режима энергосбережения для экономии заряда батареи путем ограничения частоты опроса, отключения функций колесика управления и кнопок смены режима, отключения подсветки OLED-дисплея и клавиатуры, а также приостановки подключения Synapse.

ПРОФИЛИ ВСТРОЕННОЙ ПАМЯТИ

Нажмите и удерживайте клавишу fn, затем нажмите правую клавишу alt (), чтобы просмотреть профили встроенной памяти клавиатуры. Правая клавиша alt начнет светиться, указывая на выбранный профиль.

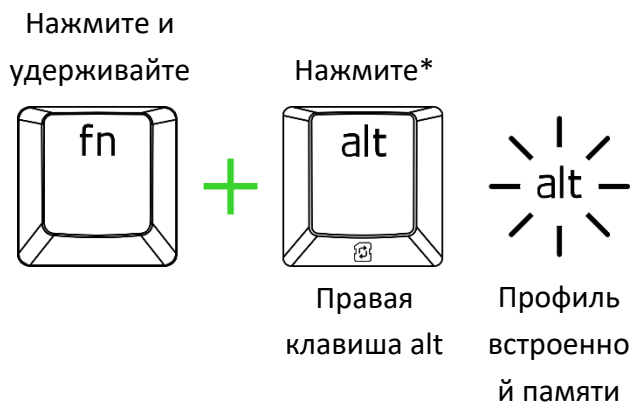

Профиль встроенной памяти	Цвет правой клавиши alt
Профиль 1	Белый
Профиль 2	Красный
Профиль 3	Синий
Профиль 4	Желтый
Профиль 5	Голубой

**Повторяйте, пока не будет активирован нужный профиль.*

i Чтобы просмотреть активный профиль встроенной памяти, удерживайте клавишу fn. При этом правая клавиша alt будет светиться в соответствии с активным профилем. Профили встроенной памяти можно настраивать с помощью Razer Synapse.

ЗАПИСЬ МАКРОСОВ «НА ЛЕТУ»

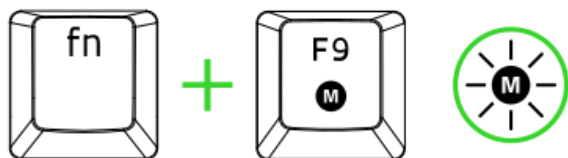

Чтобы создать запись макроса «на лету», выполните следующие действия.

1. Нажмите сочетание клавиш, чтобы начать запись.
2. Нажмите клавиши, которые требуется записать.
3. Нажмите сочетание клавиш, чтобы остановить запись, или клавишу ESC, чтобы отменить запись.
4. Подождите, пока клавиша записи макросов «на лету» не начнет мигать.
5. Нажмите клавишу макроса, к которой вы хотите привязать запись.

ЭФФЕКТЫ CHROMA

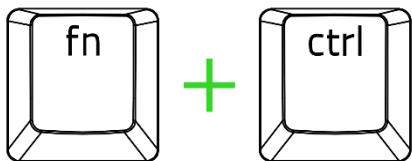

Сочетание клавиш	Эффект Chroma
fn + ctrl + 1	 Выкл.
fn + ctrl + 2	 Статическая*
fn + ctrl + 3	 Дыхание*
fn + ctrl + 4	 Циклическая смена цветов
fn + ctrl + 5	 Волна**

Сочетание клавиш	Эффект Chroma
fn + ctrl + 6	 Динамичная подсветка*
fn + ctrl + 7	 Свет звезд*
fn + ctrl + 8	 Рябь*
fn + ctrl + 9	 Вращение**
fn + ctrl + 0	 Пламя

*Нажмите еще раз для изменения цвета.

**Нажмите еще раз для изменения направления.



С помощью приложения Razer Synapse можно дополнительно настроить колесико управления Razer, OLED-дисплей и эффекты подсветки, а также получить доступ к другим дополнительным функциям клавиатуры.

ЗАМЕНА ПЕРЕКЛЮЧАТЕЛЕЙ

i При работе с печатной платой клавиатуры (например, при замене переключателей) рекомендуется надевать антистатический браслет или перчатки. Перед заменой переключателей клавиш всегда отключайте клавиатуру от компьютера и устанавливайте переключатель режимов в положение «WIRED» («ПРОВОДНОЙ»).
Дополнительные переключатели продаются отдельно.

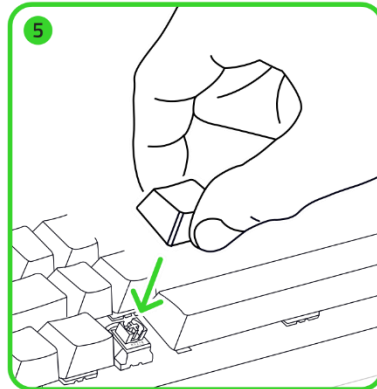
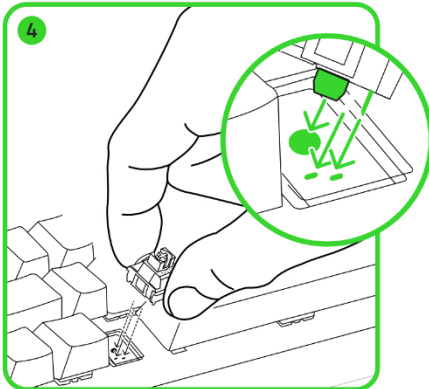
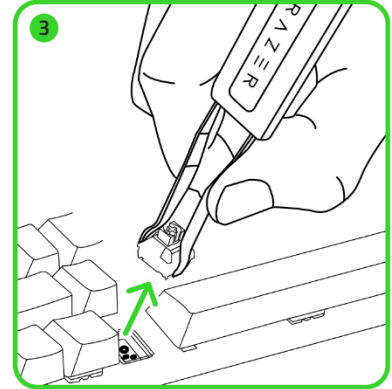
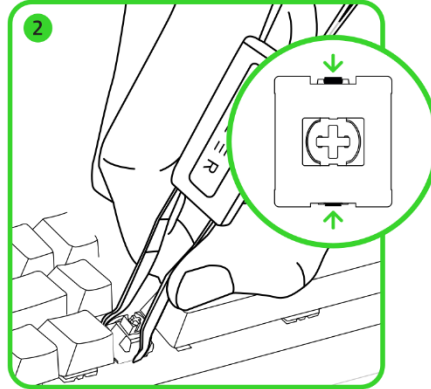
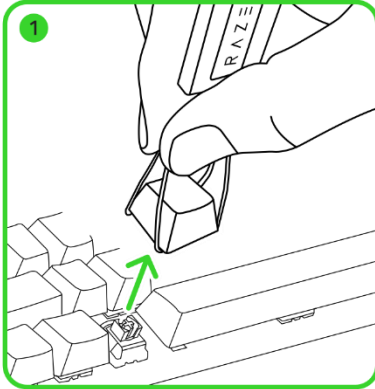

7. НАСТРОЙКА RAZER BLACKWIDOW V4 PRO 75%

i *Отказ от ответственности. Это руководство содержит обзор нового приложения Razer Synapse и может описывать некоторые функции вашего устройства лишь частично. Для установки, обновления, доступа и сохранения облачных функций новому Razer Synapse требуется подключение к Интернету. Дополнительно рекомендуется зарегистрировать учетную запись Razer ID. Все перечисленные здесь функции могут отличаться в зависимости от текущей версии, подключенных устройств и поддерживаемых надстроек.*

ВКЛАДКА SYNAPSE

Вкладка Synapse открывается по умолчанию при первом запуске приложения Razer Synapse. Для навигации по пользовательскому интерфейсу используйте следующие кнопки:

— Свернуть

При нажатии на эту кнопку приложение будет свернуто на панель задач и продолжит работу в фоновом режиме.

▢ Развернуть

Эта кнопка разворачивает окно браузера на весь экран. Чтобы вернуть окну исходный размер, снова нажмите кнопку «Развернуть».

✕ Закрыть

Эта кнопка закрывает все соответствующие вкладки и полностью завершит работу приложения.

< Предыдущая вкладка

Нажав на эту кнопку, вы вернетесь на последнюю посещенную вкладку.

> Следующая вкладка

Нажав на эту кнопку, вы перейдете на следующую страницу, если перед этим вы нажали на кнопку «Предыдущая вкладка».

Обновить вкладку

Эта кнопка перезагружает текущую страницу. Используйте эту функцию, если страница отображается некорректно или вы хотите увидеть новый контент.

Скачать обновление

Если появилась эта кнопка, значит, в приложении произошли изменения. Используйте эту функцию, если страница отображается некорректно или вы хотите увидеть новый контент.

Дополнительно

При нажатии на эту кнопку откроется всплывающее окно, откуда легко можно получить доступ к вкладкам «Устройства», «Модули» и «Другие установленные приложения».

Настройки

При нажатии на эту кнопку откроется вкладка «Настройки», где можно быстро изменить параметры этого приложения.

Профиль

Эта кнопка открывает всплывающее окно для доступа к опциям «Войти», «Обратная связь», «Оцените это приложение», «Добавить устройство Wi-Fi» и «Выход».

Информация

При наведении курсора на эту кнопку появляется дополнительная информация о возможности или функции.

Информационная панель

На вложенной вкладке «Информационная панель» представлена общая информация о приложении Razer Synapse. С помощью этой вкладки можно получить доступ ко всем устройствам, модулям и онлайн-службам Razer.

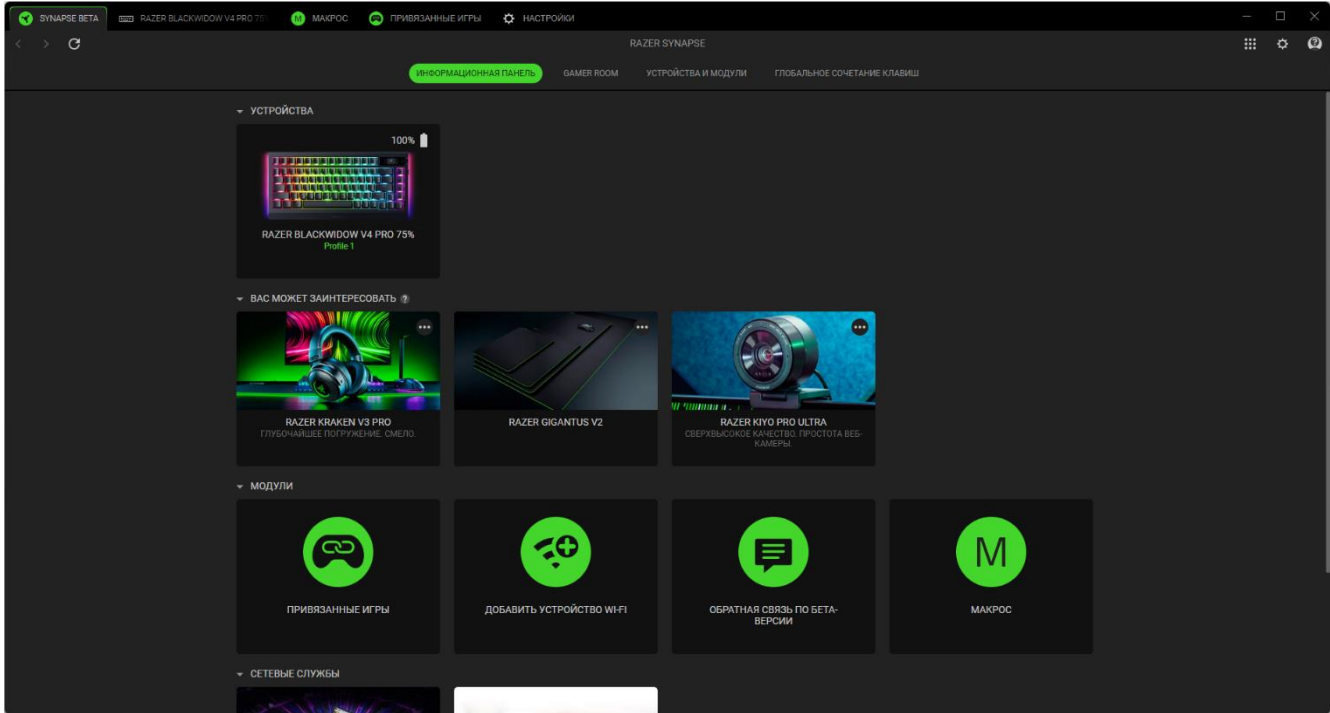

Gamer Room

На вложенной вкладке Gamer Room отображаются все устройства с функцией «Световые решения Razer Aether». Здесь можно просматривать устройства, поддерживающие Gamer Room, и управлять ими.

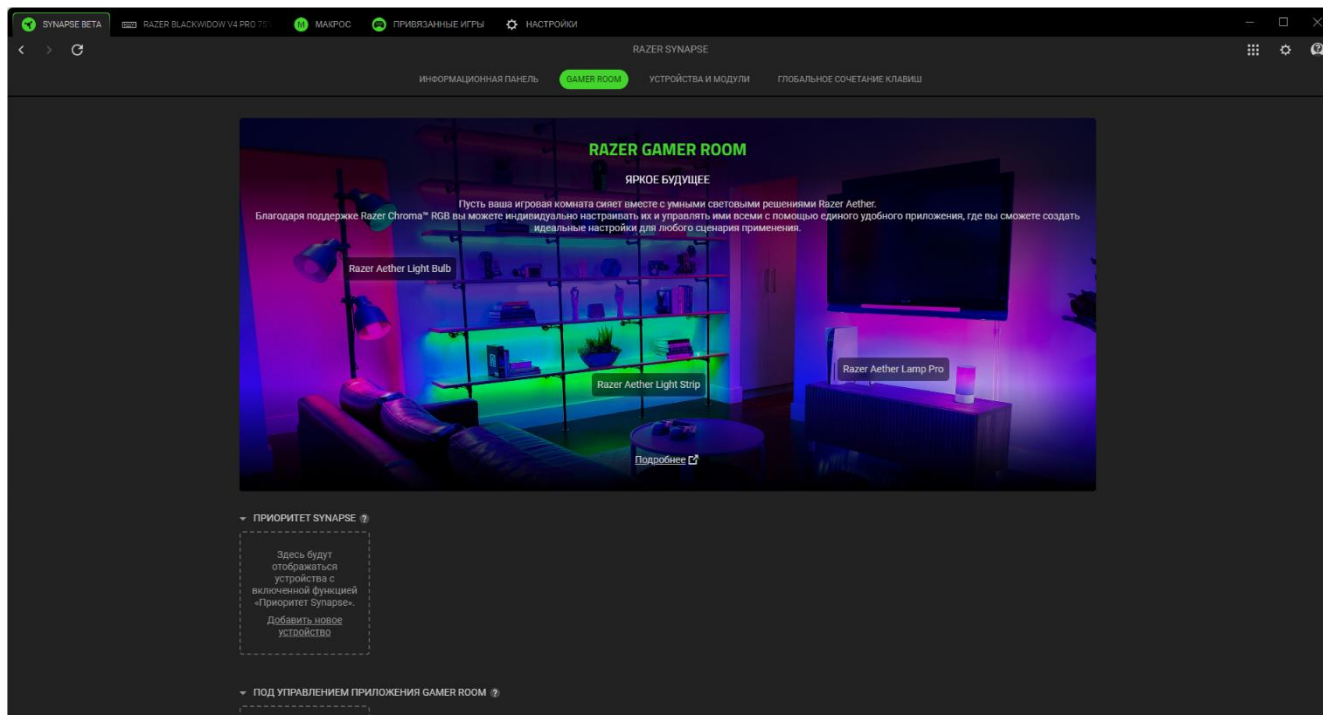

Приоритет Synapse

В этом разделе с помощью Razer Synapse можно выбрать и настроить подсветку устройства и то, как оно будет реагировать на игры с поддержкой Chroma и приложения Chroma Connect.

Под Управлением Приложения Gamer Room

В этом разделе отображаются все поддерживаемые устройства, управляемые удаленно с помощью приложения Gamer Room.

Устройства и модули

На вложенной вкладке «Модули» отображаются все установленные и доступные для установки модули.

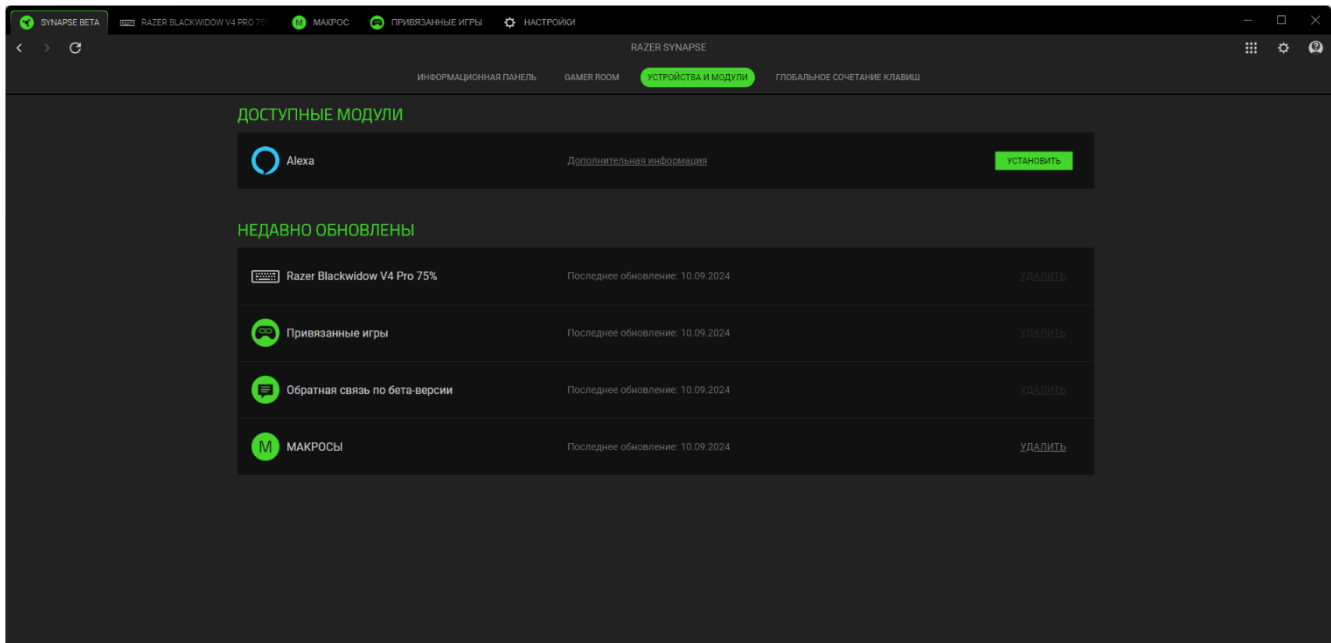

Глобальные сочетания клавиш

На этой вкладке можно привязывать действия или функции Razer Synapse к пользовательским сочетаниям клавиш для любых устройств с поддержкой Razer Synapse, при этом сочетания будут доступны во всех профилях устройств.

 *Распознается только ввод с устройств с поддержкой Razer Synapse.*

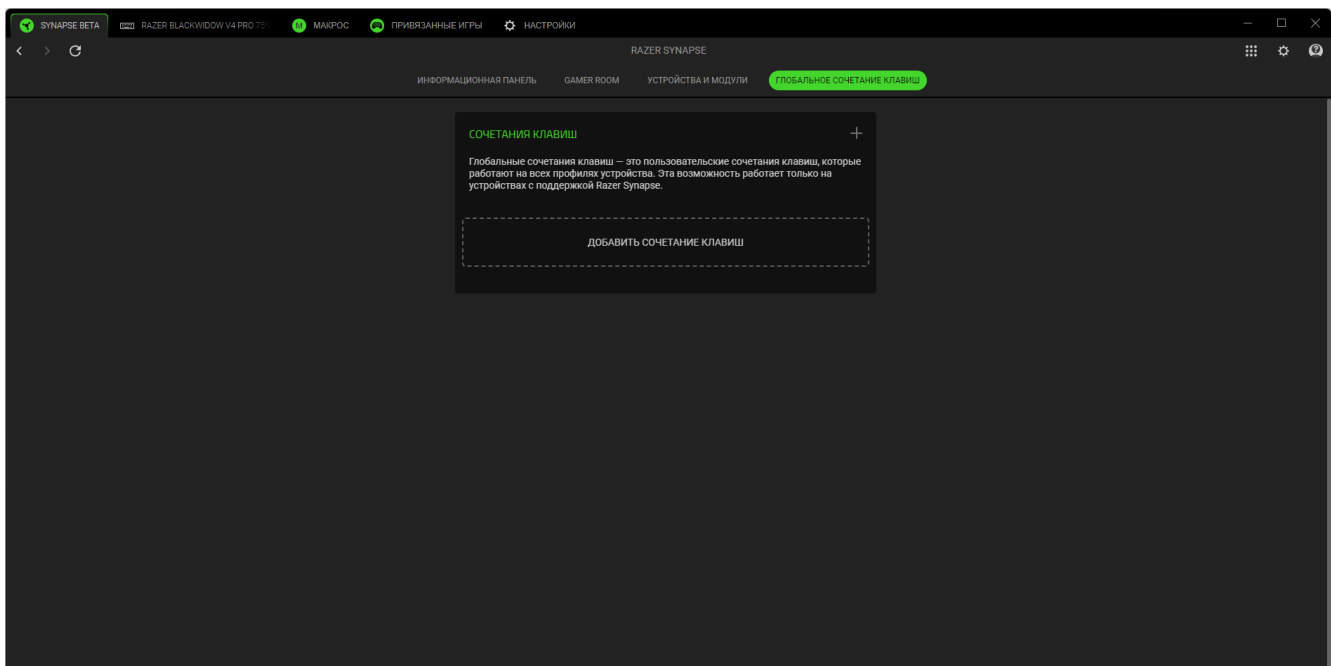

BLACKWIDOW V4 PRO 75%

Вкладка «BLACKWIDOW V4 PRO 75%» является основной вкладкой вашей клавиатуры Razer. Здесь можно изменить настройки устройства, например назначение клавиш и режимы колесика управления, подсветку, функции OLED-дисплея и энергопотребление. Все изменения, внесенные на этой вкладке, будут сохраняться в вашей локальной системе и облачном хранилище. Используйте следующие кнопки для доступа к параметрам профиля:

▼ Выпадающий список профилей

При нажатии на этот выпадающий список отображаются все профили для данного устройства, что позволяет быстро менять профили.

... Прочее

При нажатии на эту кнопку откроется всплывающее окно с параметрами вашего текущего профиля.

📁 Встроенные профили

При нажатии на эту кнопку откроется всплывающее окно, отображающее оставшийся объем памяти, и позволит перенести или изменить сохраненные профили на вашем устройстве.

Настройка

Вложенная вкладка «Настройка» предназначена для изменения колесика управления, назначения клавиш, игрового режима, частоты опроса и других свойств клавиатуры.

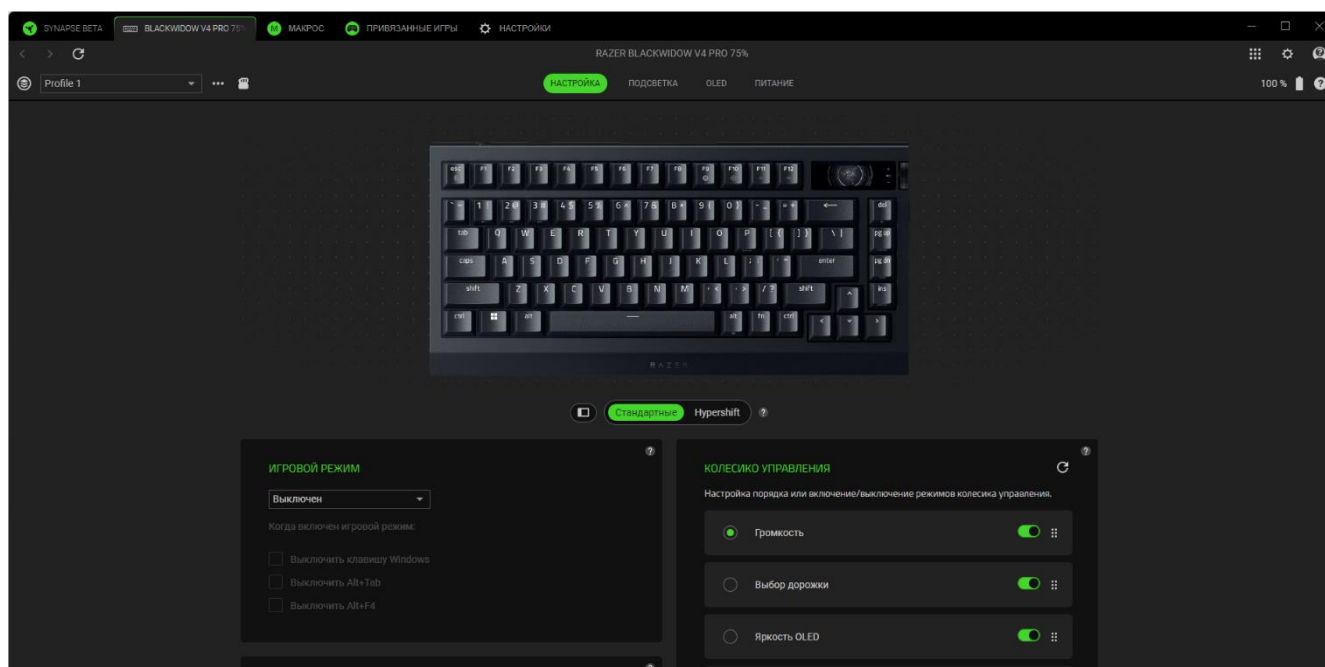

Профиль

Профиль — это система хранения данных, где хранятся все настройки ваших периферийных устройств Razer. По умолчанию имя профиля задается на основе названия вашей системы. При нажатии на выпадающий список (▾) отображаются все профили данного устройства, чтобы вы могли быстро переключаться между ними.

Чтобы добавить, импортировать, переименовать, дублировать, экспортировать или удалить профиль, нажмите соответствующую кнопку профиля «Прочее» (...). Нажмите и удерживайте клавишу fn, затем нажимайте правую клавишу alt (⌥) для переключения профилей.

Стандартные / Hypershift

Режим Hypershift — это дополнительный набор назначений клавиш, который активируется, если удерживать нажатой клавишу Hypershift. По умолчанию клавиша Hypershift назначена клавише fn на клавиатуре, поддерживающей приложение Razer Synapse, однако в качестве клавиши Hypershift можно также назначить любую клавишу.

Игровой режим

Игровой режим позволяет настроить, какие клавиши отключать при активации этого режима. Можно отключить клавишу Windows, сочетание alt + tab и сочетание alt + F4.

Snap Tap

Клавиатура не допускает одновременного нажатия двух предпочтительных клавиш, отдавая предпочтение последнему нажатию перед предыдущим, при этом отпустить первую клавишу не требуется. [Узнать больше о Snap Tap](#)

Частота опроса

Чем выше частота опроса, тем чаще компьютер получает информацию о состоянии вашей клавиатуры, благодаря чему снижается задержка при вводе с клавиатуры. Можно выбрать частоту от 125 Гц вплоть до 4000 Гц.

Колесико управления

Включите новые режимы для колесика управления, такие как перемотка дорожки, прокрутить по вертикали, прокрутить по горизонтали и пользовательский режим. Помимо этого, кнопка «Добавить» (+) позволяет создавать собственные режимы, кнопка «Прочее» (...) позволяет добавлять команды, а с помощью кнопки «Корзина» (🗑) можно удалять собственные режимы. Кроме того, вы можете изменить порядок всех режимов колесика управления с помощью функции перетаскивания или сбросить все изменения колесика управления к настройкам по умолчанию с помощью кнопки «Сброс» (⌂).

Свойства клавиатуры

Позволяют открыть окно свойств клавиатуры Windows, где можно изменить другие настройки клавиатуры. Например, задержка перед началом повтора, скорость повтора, частота мерцания курсора или просмотр всех установленных на вашем ПК драйверов клавиатуры.

Меню «Переназначить»

Нажав на кнопку меню «Переназначить» (), вы увидите все текущие назначения клавиатуры Razer Keyboard и сможете изменить их.

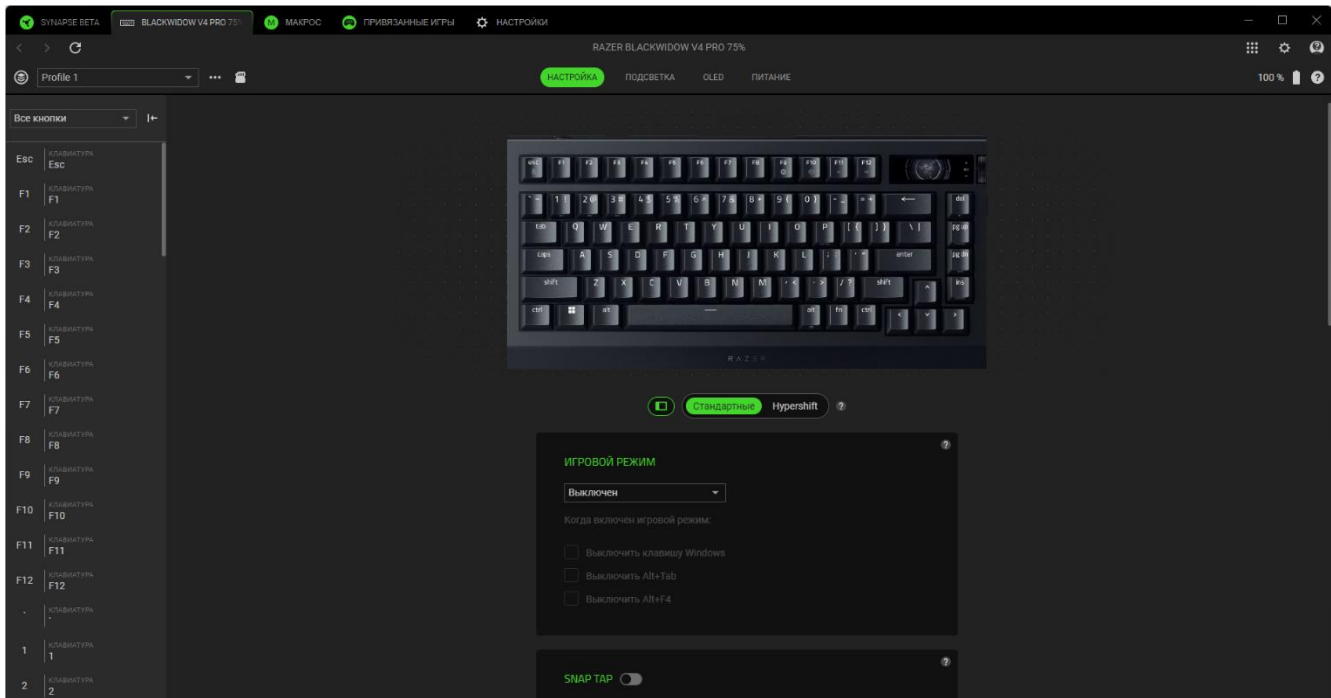

Кроме того, можно перейти к определенному назначению, выбрав его на вкладке «Настройка».

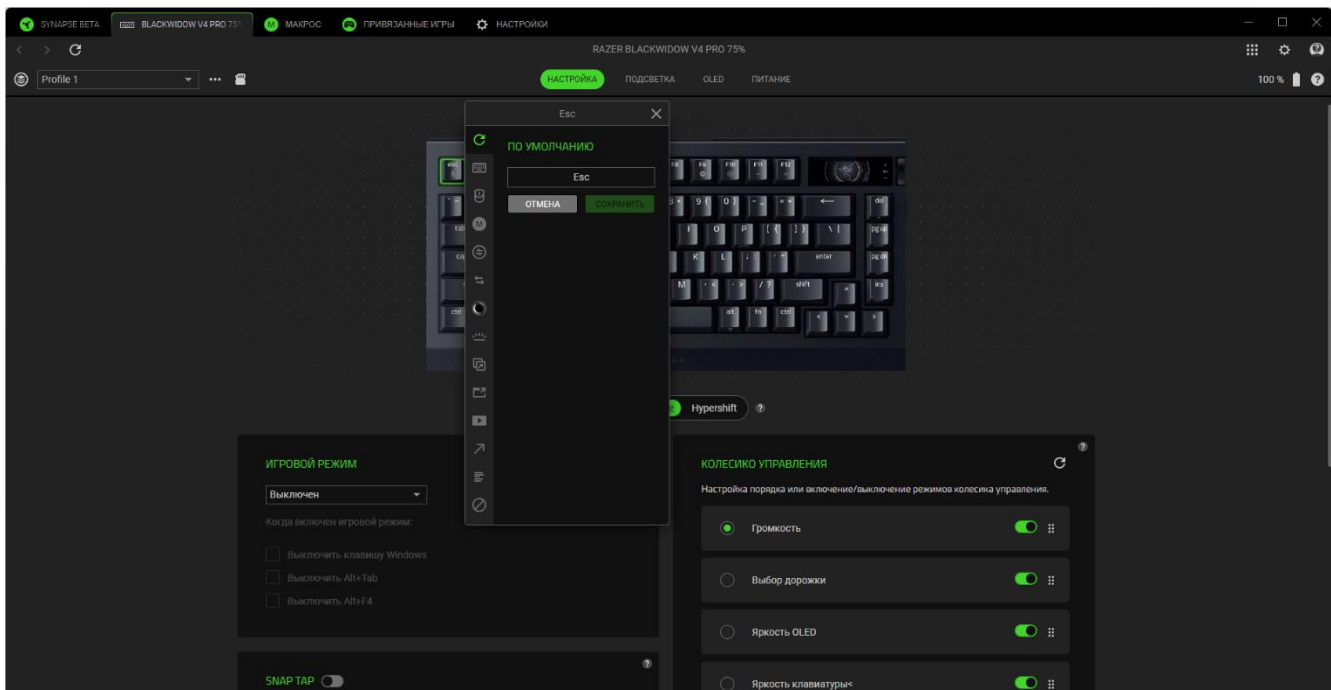

После выбора назначения его можно изменить на одну из следующих функций:

 По умолчанию

Эта настройка позволяет вернуть кнопке ее исходную настройку.

 Функция клавиатуры

Эта настройка заменяет назначение клавиши на функцию клавиатуры. Можно также выбрать режим Турбо, который позволяет эмулировать многократное нажатие клавиши с необходимой функцией при нажатии и удерживании клавиши.

 Функция мыши

Этот параметр позволяет изменить любую клавишу на функцию мыши. Ниже перечислены функции, которые можно выбрать.

- Щелчок левой кнопкой — с помощью назначенной клавиши выполняются функции щелчка левой кнопкой.
- Щелчок правой кнопкой — с помощью назначенной клавиши выполняются функции щелчка правой кнопкой.
- Щелчок колесом прокрутки — включение универсальной функции прокрутки.
- Двойной щелчок — с помощью назначенной клавиши выполняются функции двойного щелчка.
- Прокрутка вверх — с помощью назначенной клавиши выполняется команда «Прокрутка вверх».
- Прокрутка вниз — с помощью назначенной клавиши выполняется команда «Прокрутка вниз».
- Кнопка мыши 4 — выполняет команду «Назад» в большинстве интернет-браузеров.
- Кнопка мыши 5 — выполняет команду «Вперед» в большинстве интернет-браузеров.
- Прокрутка влево — с помощью назначенной клавиши выполняется команда «Прокрутка влево».
- Прокрутка вправо — с помощью назначенной клавиши выполняется команда «Прокрутка вправо».
- Повторить прокрутку вверх — пока нажата назначенная клавиша, непрерывно выполняется команда «Прокрутка вверх».
- Повторить прокрутку вниз — пока нажата назначенная клавиша, непрерывно выполняется команда «Прокрутка вниз».

- Повторить прокрутку влево — пока нажата назначенная клавиша, непрерывно выполняется команда «Прокрутка влево».
- Повторить прокрутку вправо — пока нажата назначенная клавиша, непрерывно выполняется команда «Прокрутка вправо».

Для некоторых функций мыши можно также выбрать режим Турбо, который позволяет эмулировать многократное нажатие кнопки с необходимой функцией при нажатии и удерживании клавиши.

Макрос

Макросом называют предварительно запрограммированную последовательность нажатий клавиш и кнопок, которые выполняются через точные промежутки времени. Задавая макрос в качестве назначения клавиши, можно удобно выполнить цепочку команд. Данная функция будет видна, только если установлен модуль «Макрос».

Взаимосвязь устройств

Взаимосвязь устройств позволяет изменять функции других устройств, поддерживающих Razer Synapse. Некоторые из этих функций относятся к конкретному устройству, например, использование игровой клавиатуры Razer для изменения уровня чувствительности игровой мыши Razer.

Переключить профиль

Функция «Переключить профиль» позволяет быстро изменять профили и загружать новый набор назначений клавиш. При каждом переключении профилей на экран выводится уведомление.

Переключить эффект Chroma

Функция «Переключить эффект Chroma» позволяет легко переключаться между всеми профилями эффектов Chroma в Chroma Studio. Данная функция будет видна, только если установлен модуль «Chroma Studio».

Яркость устройства

Назначьте выбранной клавише функцию увеличения или уменьшения яркости светодиодной подсветки устройства, либо ее включения или выключения.

Razer Hypershift

Назначение для клавиши функции Razer Hypershift позволит активировать режим Hypershift, если клавиша удерживается нажатой.

Запустить

Функция «Запустить программу» позволяет запустить приложение или открыть веб-сайт с помощью назначенной клавиши. При выборе функции «Запустить программу» появятся два варианта, с помощью которых можно найти конкретное приложение, которое требуется запустить, или ввести адрес веб-сайта, который нужно посетить.

Мультимедиа

Эта настройка позволяет назначать элементы управления мультимедиа вашему устройству Razer. Ниже перечислены элементы управления мультимедиа, которые можно выбрать.

- Уменьшить громкость — уменьшение громкости аудиовыхода.
- Увеличить громкость — увеличение громкости аудиовыхода.
- Без звука — отключение аудиовыхода.
- Микрофон громче — увеличение громкости микрофона.
- Микрофон тише — уменьшение громкости микрофона.
- Микрофон без звука — выключение микрофона.
- Все без звука — отключение микрофона и аудиовыхода.
- Воспроизведение/пауза — включение, приостановка и возобновление воспроизведения текущего мультимедийного файла.
- Предыдущая дорожка — воспроизведение предыдущей дорожки.
- Следующая дорожка — воспроизведение следующей дорожки.

Сочетания клавиш windows

Эта настройка позволяет назначить клавише какую-либо команду быстрого доступа операционной системы Windows. Дополнительную информацию см. на веб-сайте:

support.microsoft.com/kb/126449

Текстовая функция

«Текстовая функция» позволяет вводить готовый текст одним нажатием клавиши. Просто напишите нужный текст в указанном поле, и ваш текст будет вводиться каждый раз при нажатии

назначенной клавиши. Эта функция полностью поддерживает кодировку Unicode, и вы также можете вставлять специальные символы из таблиц символов.

Выключить

Эта настройка позволяет отключить функцию назначенной клавиши. Используйте настройку «Отключить», если вы не хотите пользоваться выбранной клавишей или если она мешает в игре.

Подсветка

Вложенная вкладка «Подсветка» позволяет изменять настройки подсветки вашего устройства Razer.

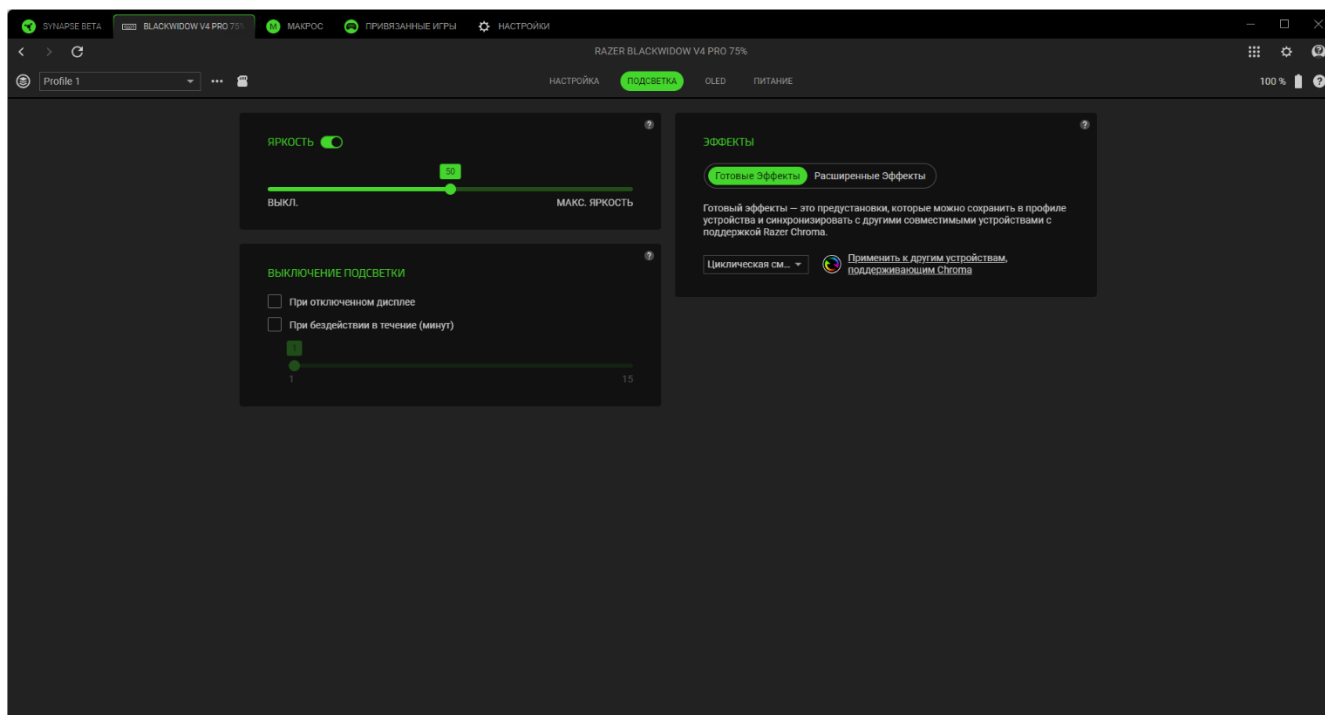

Яркость

Можно отключить подсветку вашего устройства Razer, переключив параметр «Яркость» или увеличивая/уменьшая яркость с помощью ползункового регулятора.

Выключение подсветки

Это инструмент энергосбережения, который позволяет отключить подсветку вашего устройства при отключении дисплея и (или) автоматически выключать питание при бездействии вашей клавиатуры Razer в течение заданного времени.

Готовые эффекты

Для подсветки устройства можно выбрать и применить ряд готовых эффектов, приведенных ниже.

	Название	Описание	Как настроить
	Окружающая обстановка	Подсветка клавиатуры будет соответствовать усредненному значению цвета в выбранном регионе экрана	Выберите или настройте область экрана

	Индикация уровня громкости	Подсветка клавиатуры будет загораться в соответствии с уровнем громкости с использованием спектра цветов по умолчанию	Выберите уровень усиления цвета
	Дыхание	Подсветка клавиатуры появляется и исчезает в выбранном цвете (цветах).	Выберите один или два цвета подсветки либо установите случайный выбор цвета
	Пламя	Клавиатура освещается теплыми цветами, имитирующими движение пламени	Дополнительная настройка не требуется
	Динамичная подсветка	Светодиоды загораются во время нажатия клавиш. Подсветка гаснет по истечении определенного периода времени	Выберите цвет и продолжительность
	Рябь	При нажатии клавиши свет расходится в стороны от нажатой клавиши	Выберите цвет
	Циклическая смена цветов	Непрерывное циклическое изменение цвета подсветки во всем спектре 16,8 млн оттенков	Дополнительная настройка не требуется
	Свет звезд	Каждый светодиод светится и гаснет с разной длительностью в случайном порядке	Выберите один или два цвета подсветки либо установите случайный выбор цвета, а затем выберите продолжительность
	Статическая	Индикаторы светятся выбранным цветом	Выберите цвет
	Волна	Подсветка движется в выбранном направлении	Выберите направление движения волны: слева направо или справа налево
	Вращение	Подсветка клавиатуры будет вращаться в выбранном	Выберите направление против часовой стрелки или по часовой стрелке

направлении в пределах спектра
цветов по умолчанию

Если у вас имеются другие устройства, поддерживающие Razer Chroma, вы можете синхронизировать их готовые эффекты с вашим устройством Razer, нажав кнопку Chroma Sync ().

Расширенные эффекты

Параметр «Расширенные эффекты» позволяет выбирать профиль эффекта Chroma для использования на периферийном устройстве, поддерживающем Razer Chroma. Чтобы создать свой собственный профиль эффекта Chroma, нажмите кнопку «Запустить Chroma Studio» ().



Синхронизация возможна только для других устройств, которые поддерживают выбранный эффект подсветки.

OLED

Используйте вложенную вкладку OLED, чтобы настроить параметры главного экрана, яркости и бездействия экрана OLED-дисплея.

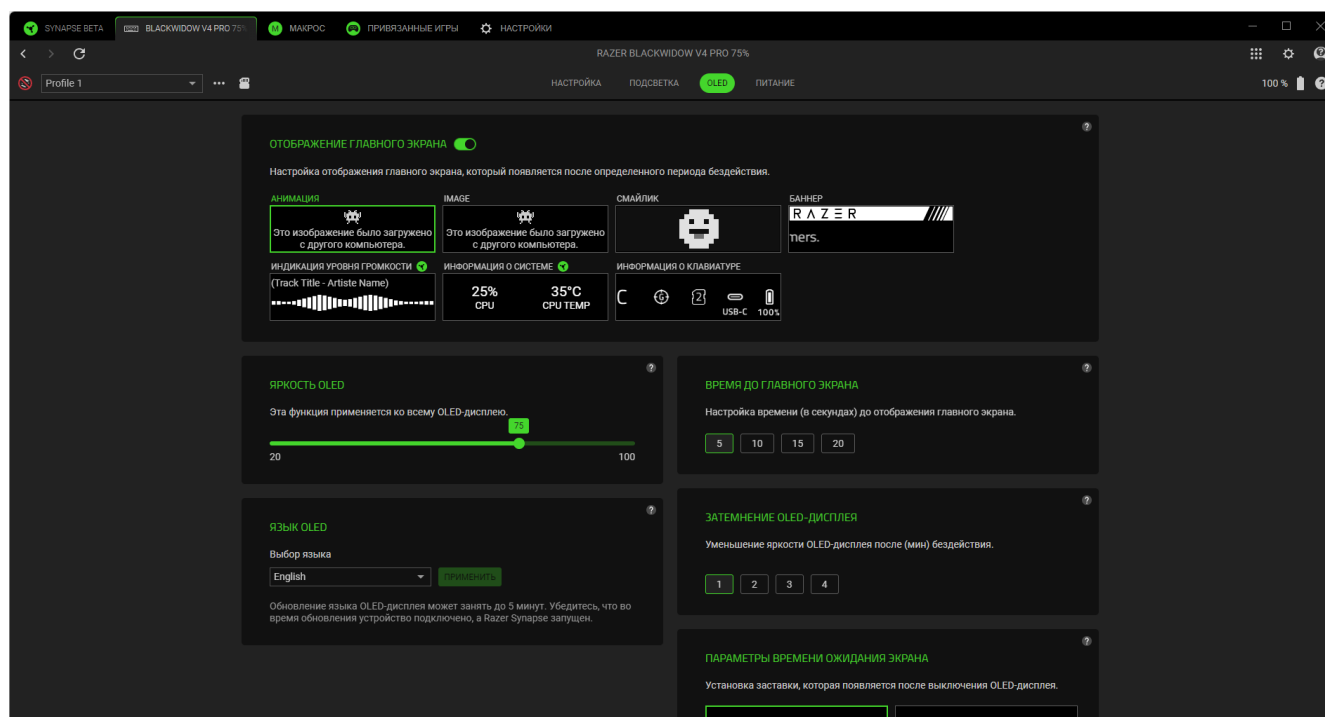

Отображение главного экрана

Настройте экран OLED-дисплея по умолчанию, который появляется после периода бездействия. Для дополнительной настройки любой предустановки нажмите кнопку Редактировать (✎), если она доступна, или используйте кнопку Применить (✔), чтобы немедленно активировать ее.

Яркость OLED

Настройка яркости OLED-дисплея.

Язык OLED

Изменение языка отображения OLED-дисплея.

Время до главного экрана

Установка продолжительности отображения главного экрана.

Затемнение OLED-дисплея

Установка продолжительности бездействия до того, как OLED-дисплей потускнеет.

Параметры времени ожидания экрана

Настройка заставки OLED-дисплея, которая появляется после того, как он потускнеет.

Питание

На вложенной вкладке «Питание» можно управлять энергопотреблением устройства при работе от батарей и тем, что указывает беспроводной донгл для вашего устройства.

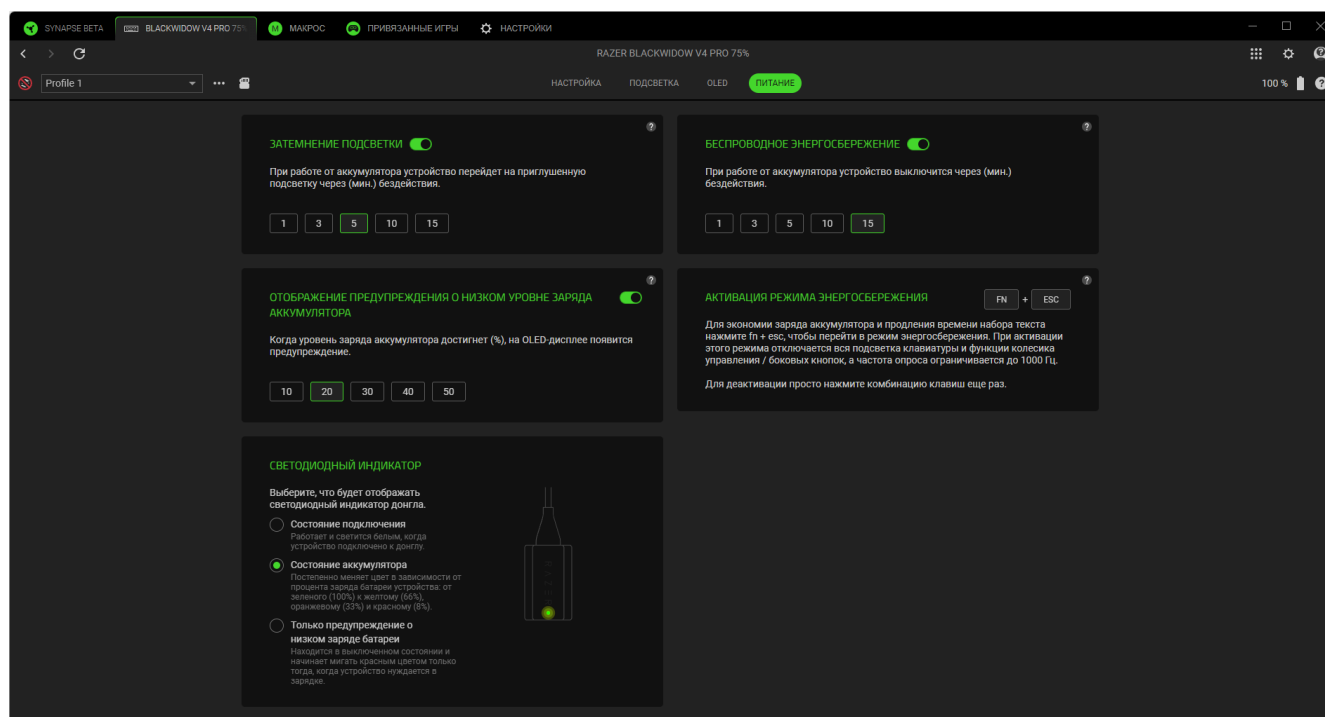

Затемнение подсветки

Установка времени, в течение которого устройство должно находиться в режиме ожидания при работе от батареи, прежде чем оно снизит яркость или отключит эту функцию.

Беспроводной режим энергосбережения

Настройка перехода устройства в спящий режим после определенного периода бездействия или отключение энергосбережения.

Отображение предупреждения о низком уровне заряда аккумулятора

Включение предупреждения о низком заряде батареи, которое будет появляться на OLED-дисплее устройства, как только заряд батареи достигнет выбранного процента, или полное отключение уведомления.

Светодиодный индикатор

Настройка беспроводного донгла на отображение подключения устройства, состояния батареи или только предупреждения о необходимости зарядки клавиатуры Razer.

МАКРОС

Для точного выполнения серии сложных команд вам потребуется макрос. Макрос — это набор записанных нажатий клавиш и кнопок, а также движений курсора, которые можно привязать к устройству и выполнять в любое время.

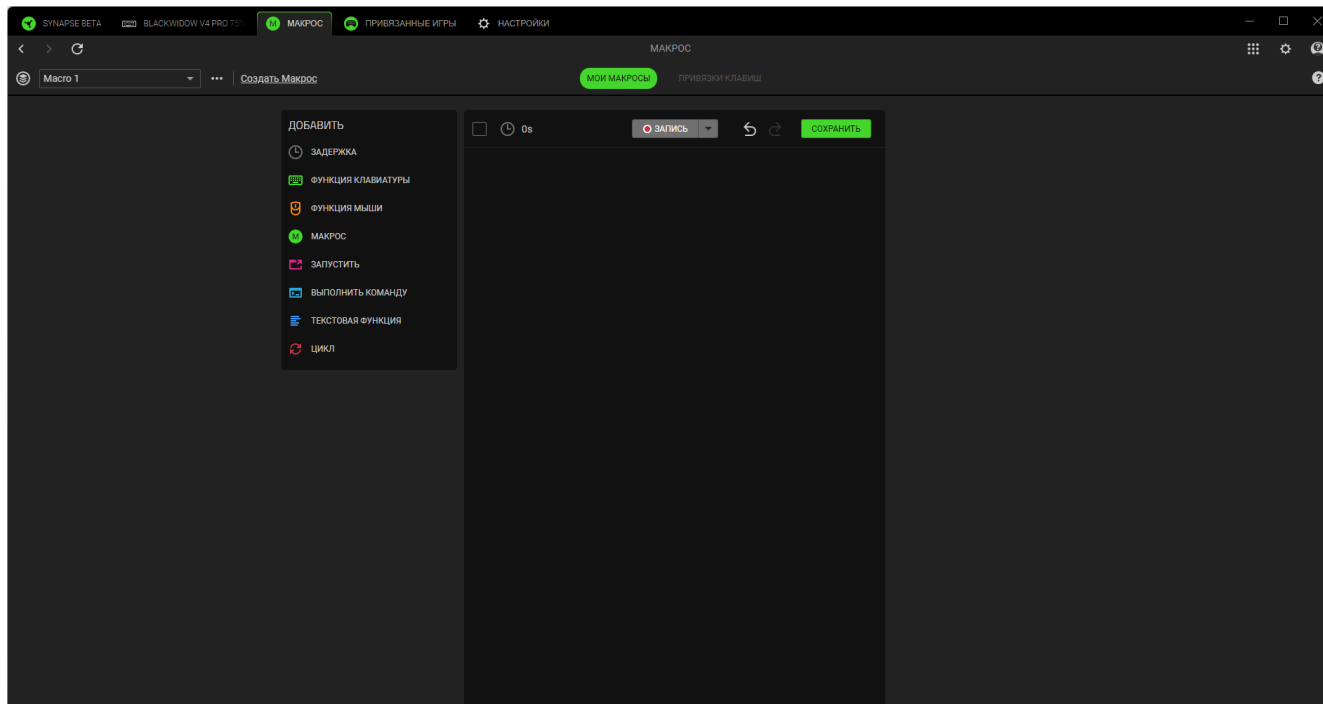

Мои макросы

Вложенная вкладка «Мои макросы» позволяет создавать, редактировать и упорядочивать эти макросы, чтобы назначить их для клавиш или кнопок устройства Razer. Используйте следующие кнопки для доступа к параметрам макросов:

 Выпадающий список макросов



При нажатии на этот выпадающий список отображаются все макросы для данного устройства. Здесь можно искать нужный макрос, сортировать макросы, создать новую папку или создать новый макрос. Выбрав макрос, вы сможете воспользоваться прочими опциями, такими как переименование, дублирование или удаление макроса.

*** Прочее

При нажатии на эту кнопку откроется всплывающее окно с параметрами текущего макроса.

Создать макрос

Используйте эту ссылку для быстрого создания и выбора нового макроса.

Создав макрос, вы можете записать нажатия клавиш и кнопок, а также движения курсора, нажав на кнопку «Запись» () или настроить макрос, нажав на кнопку выпадающего меню () перед началом записи и выбрав следующие параметры:

- **Начальная задержка.** Установить короткую задержку от 1 до 5 секунд перед началом записи.
- **Сочетание клавиш.** Назначьте сочетание клавиш, чтобы начать запись макроса, даже когда Razer Synapse работает в фоновом режиме.
- **Настройки задержки.** Задайте время между командами.
- **Отслеживание перемещения мыши.** Включите запись движения мыши и задайте условия записи.

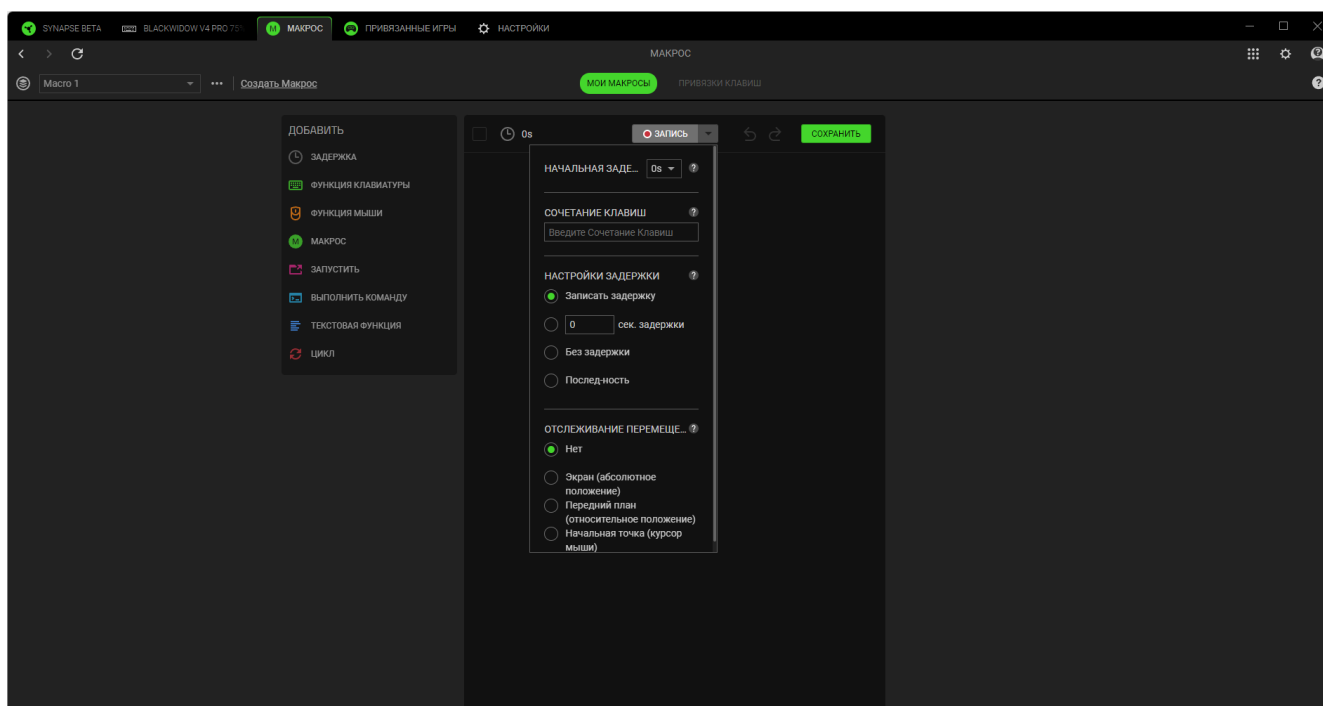

Закончив запись команд макроса, нажмите кнопку «Стоп» () или сочетание клавиш, чтобы завершить сеанс. После записи макроса можно отредактировать введенные команды, выбрав каждую команду в окне макроса. Все нажатия клавиш или кнопок располагаются последовательно, первая команда находится в верхней строке экрана.

Меню «Вставка» в левой части экрана позволяет добавлять задержки, вводить нажатия клавиш и кнопок, вставлять в макрос целую группу макросов, запускать приложения, выполнять команды, вводить тексты и создавать цикл из набора команд в рамках макроса.

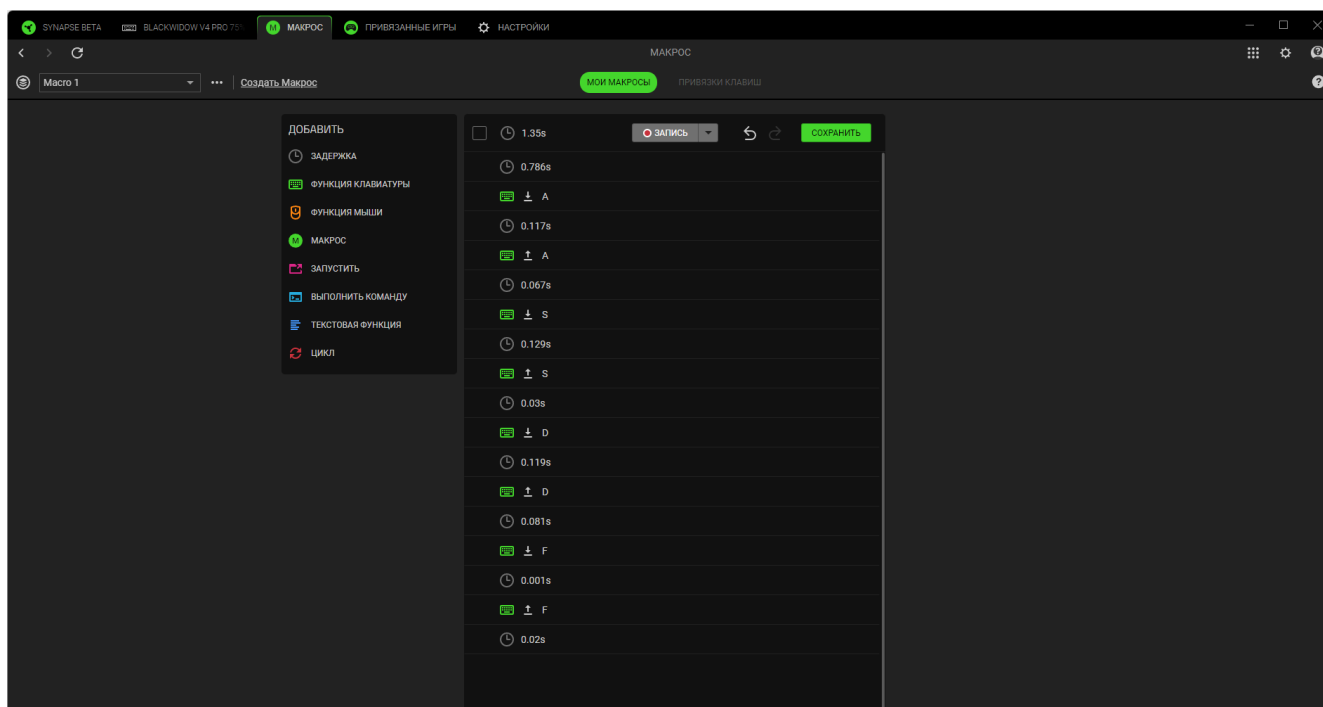

Привязки клавиш

Вложенная вкладка «Привязки клавиш» позволяет просматривать сочетания клавиш для выбранного макроса. Вы можете привязать макрос к клавише или кнопке по своему выбору, не покидая вкладку «Макросы»; для этого нажмите кнопку «Назначить макрос для ваших устройств» (+).

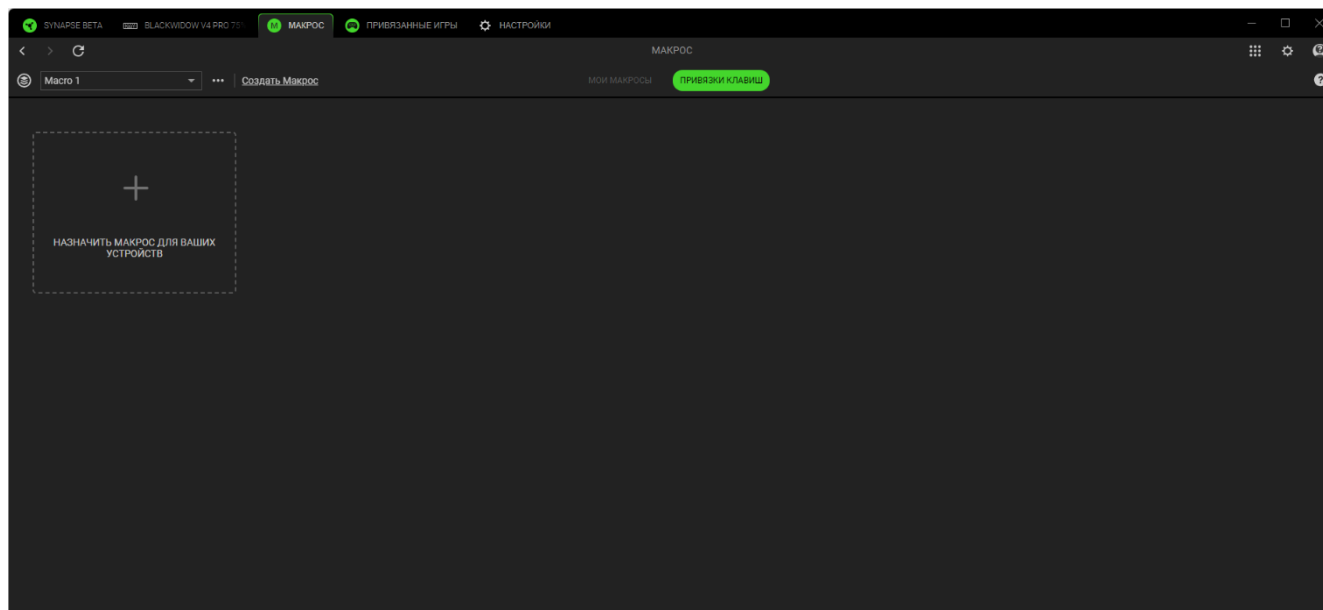

ПРИВЯЗАННЫЕ ИГРЫ

Вкладка «Привязанные игры» позволяет добавлять приложения, просматривать привязанные к приложениям периферийные устройства и искать приложения среди перечисленных. Также приложения можно сортировать по алфавиту, времени запуска или частоте запуска.

Приложения будут отображаться здесь, даже если они не привязаны к устройству Razer. Чтобы добавить приложение, которого нет в списке, можно воспользоваться кнопкой «Добавить» (+) для его поиска вручную или кнопкой «Сканировать» (📷) для автоматического поиска. Нажмите кнопку «Поиск» (🔍), чтобы найти конкретную игру или программу в списке.

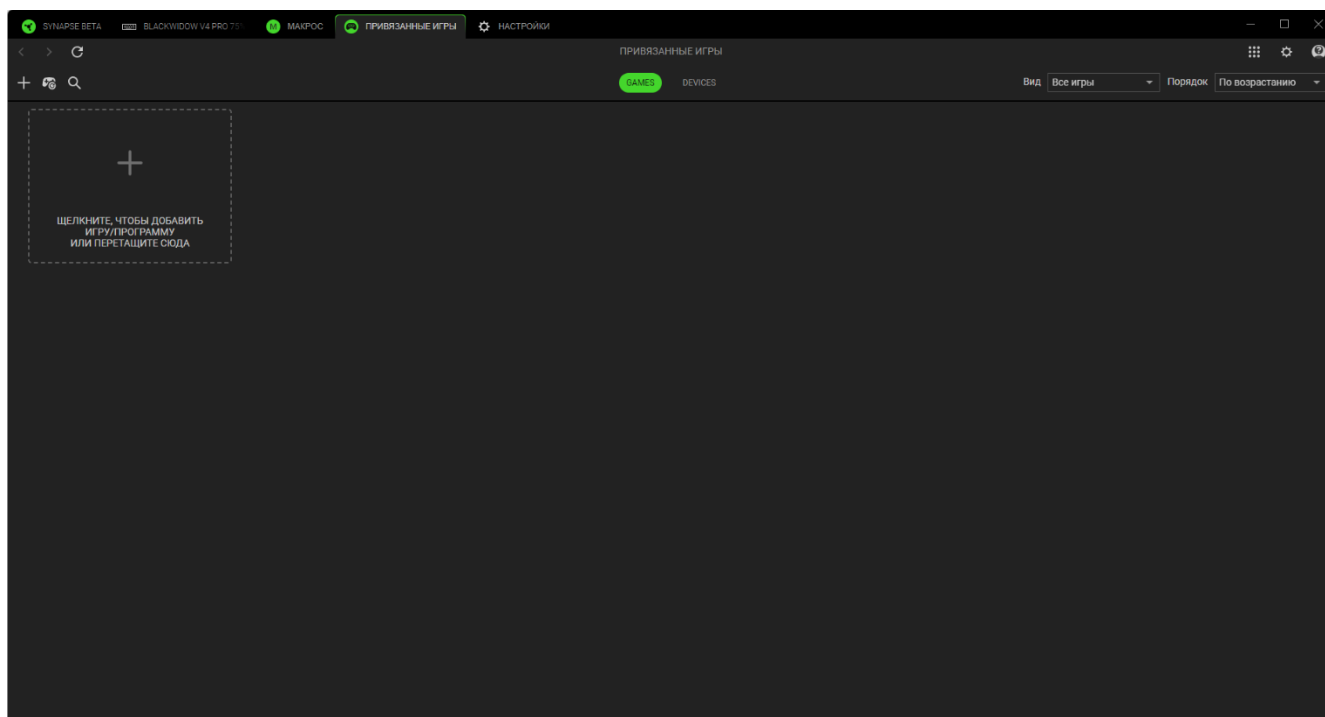

Чтобы привязать приложение к своему устройству Razer, нажмите на приложение в списке и выберите устройство и его профиль. После этого устройство автоматически будет выбирать данный профиль при каждом запуске приложения.

НАСТРОЙКИ

На вкладке «Настройки», доступной при нажатии кнопки (⚙️), можно настроить множество параметров, перечисленных ниже:

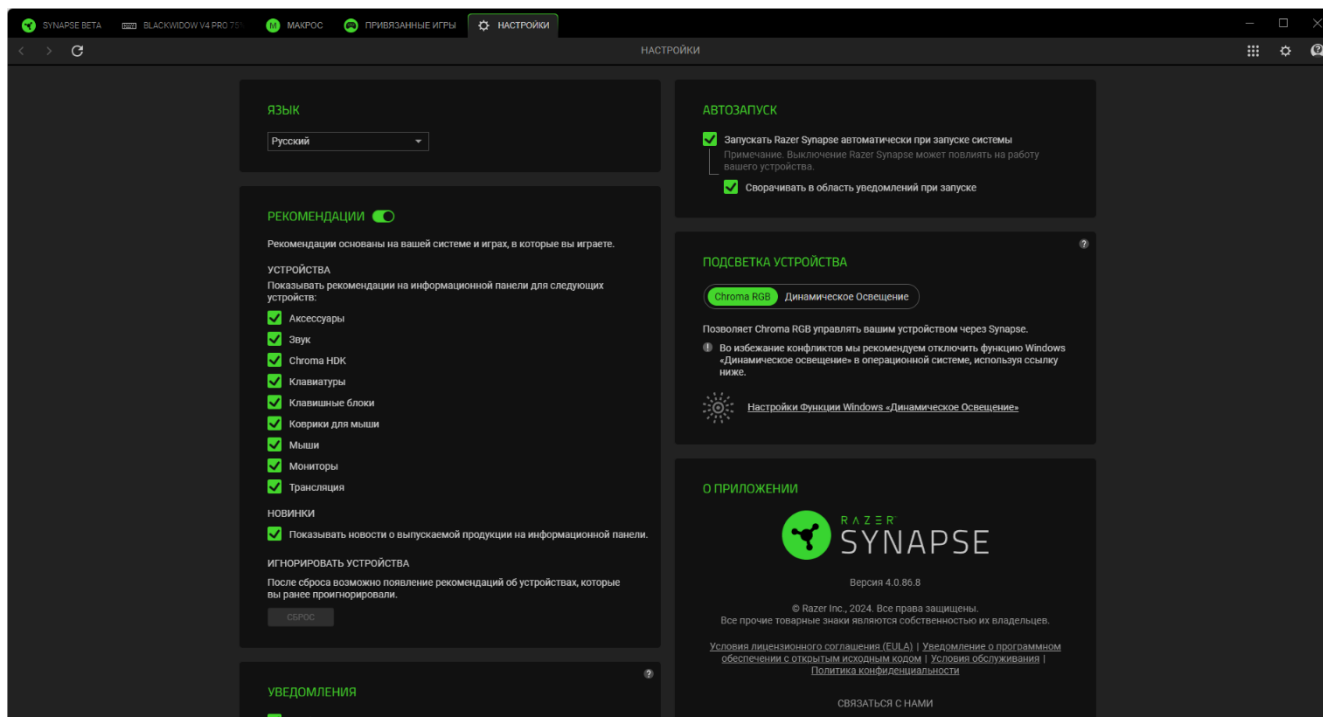

Язык

Этот параметр позволяет изменить язык интерфейса Razer Synapse.

Автозапуск

Параметр «Автозапуск» позволяет настроить поведение приложения при запуске.

Рекомендации

Рекомендации позволяют нам отображать на информационной панели новейшие продукты и функции на основе ваших установленных устройств и привязанных игр.

Подсветка устройства

Этот параметр позволяет выбрать, какое приложение будет управлять эффектами подсветки на вашем устройстве.

Уведомления

Параметр «Уведомления» позволяет приложению отображать уведомления на экране, даже если вы запускаете приложения на полный экран.

Сброс обучающих подсказок

При нажатии кнопки «Сброс» вновь активируются все обучающие подсказки, которые помогут вам ознакомиться с возможностями Razer Synapse.

О приложении

В разделе «О программе» отображаются текущая версия ПО и заявление об авторских правах, а также содержатся актуальные ссылки на условия использования Razer. Этот параметр можно также использовать для быстрого доступа к сообществам Razer.

ОБРАТНАЯ СВЯЗЬ

Помогите нам улучшить Razer Synapse, поделившись своими комментариями, предложениями и проблемами с ПО. Вы можете связаться с нами напрямую через эту вкладку и даже получить вознаграждение за сообщение об ошибках.

Выберите тип: Razer Synapse Beta

Адрес электронной почты (Дополнительно)

Имя устройства

Тема

Опишите свой отзыв

0 / 32000

Отправить

Получайте вознаграждения, сообщая об ошибках!
Присоединяйтесь к Программе вознаграждения за обнаруженные ошибки

8. БЕЗОПАСНОСТЬ И ТЕХНИЧЕСКОЕ ОБСЛУЖИВАНИЕ

ПРАВИЛА ТЕХНИКИ БЕЗОПАСНОСТИ

Для обеспечения максимальной безопасности при использовании Razer BlackWidow V4 Pro 75% рекомендуется следовать приведенным ниже правилам.

Если при работе с устройством возникли неполадки, которые не удалось устранить с помощью рекомендуемых действий, отключите устройство и позвоните на горячую линию Razer или посетите веб-сайт support.razer.com для получения технической поддержки.

При работе с печатной платой клавиатуры (например, при замене переключателей) рекомендуется надевать антистатический браслет или перчатки. Перед заменой переключателей клавиш всегда отключайте клавиатуру от компьютера и устанавливайте переключатель режимов в положение «ПРОВОДНОЙ».

Перед заменой переключателей клавиш обязательно отключите клавиатуру от компьютера.

Не оставляйте печатную плату открытой, закрывайте ее переключателем клавиши.

Держите клавиатуру и все ее детали и принадлежности вне досягаемости маленьких детей во избежание несчастных случаев и/или травм.

Не разбирайте устройство и не используйте его при нестандартной токовой нагрузке. Это приведет к прекращению действия гарантии.

Не допускайте контакта устройства с жидкостью, сыростью или влагой. Пользуйтесь устройством только в разрешенном диапазоне температур: от 0°C до 40°C. Если температура выходит за пределы диапазона, выключите устройство, выньте вилку из розетки и дождитесь, когда температура установится на допустимом уровне.

УДОБСТВО ИСПОЛЬЗОВАНИЯ

Исследования показывают, что длительно повторяющиеся монотонные движения, неудобное размещение периферийных устройств компьютера, неправильное положение тела и некорректные привычки способны вызвать неприятные физические ощущения, привести к нервному переутомлению и излишнему напряжению сухожилий и мышц. Ниже перечислены рекомендации для предупреждения вреда здоровью и поддержания комфортных условий при работе с устройством Razer BlackWidow V4 Pro 75%.

1. Располагайте клавиатуру и монитор прямо перед собой, рядом поместите мышь. Держите локти по бокам тела, рядом с туловищем, а клавиатуру располагайте на удобном расстоянии.
2. Отрегулируйте высоту стула и стола таким образом, чтобы клавиатура и мышь находились на уровне локтей или чуть ниже.
3. Обеспечьте хорошую поддержку ступней; держите спину прямо и расслабьте плечи.
4. Во время игры расслабьте кисть руки и держите ее ровно. При повторении одних и тех же действий старайтесь не держать руки в согнутом, вытянутом или повернутом положении слишком долго.
5. Не держите кисти рук на твердой поверхности в течение длительного времени.
6. Используйте подставку под запястья для поддержки запястья во время игры.
7. Настройте клавиши на клавиатуре под свой стиль игры, чтобы свести к минимуму повторяющиеся или неудобные движения.
8. Не сидите в одном положении весь день. Время от времени вставайте и отходите от стола, делайте упражнения для рук, плеч, шеи и ног, чтобы снять напряжение.

Если во время работы с клавиатурой у вас возникают какие-либо неприятные физические ощущения — боль, онемение или покалывание в руках, запястьях, локтях, плечах, шее или спине, — немедленно обратитесь за консультацией к врачу.

ОБСЛУЖИВАНИЕ И ИСПОЛЬЗОВАНИЕ

Для поддержания Razer BlackWidow V4 Pro 75% в рабочем состоянии требуется минимальное техническое обслуживание. Во избежание загрязнения устройства рекомендуется раз в месяц отключать его от компьютера, выключать и протирать мягкой тканью или очищать ватной палочкой. Не используйте мыло или агрессивные чистящие вещества.

МЕРЫ ПРЕДОСТОРОЖНОСТИ ПРИ РАБОТЕ С БАТАРЕЯМИ

В Razer BlackWidow V4 Pro 75% установлена перезаряжаемая литий-ионная аккумуляторная батарея. Как правило, срок службы таких батарей зависит от характера использования устройства. Если вы считаете, что перезаряжаемая литий-ионная батарея, установленная в Razer BlackWidow V4 Pro 75%, разрядилась (имеет низкий уровень заряда), попробуйте зарядить ее.

Внимание! Запрещено открывать, ломать или подвергать батарею воздействию проводящих материалов (металла), влаги, жидкостей, огня или источников тепла. От этого батареи могут протечь или взорваться, что приведет к травмам. Срок службы батареи зависит от характера эксплуатации.

9. ЮРИДИЧЕСКАЯ ИНФОРМАЦИЯ

ИНФОРМАЦИЯ О ЗАЩИТЕ АВТОРСКИХ ПРАВ И ИНТЕЛЛЕКТУАЛЬНОЙ СОБСТВЕННОСТИ

© Razer Inc., 2024. Все права защищены. Razer, логотип с изображением трехглавой змеи, логотип Razer, девиз «For Gamers. By Gamers.» и логотип «Razer Chroma» являются товарными знаками или зарегистрированными товарными знаками корпорации Razer Inc. и (или) ее дочерних компаний в США и других странах. Все прочие товарные знаки являются собственностью их владельцев.

Windows и логотип Windows являются товарными знаками группы компаний Microsoft.

Товарный знак и логотипы Bluetooth® являются зарегистрированными товарными знаками Bluetooth SIG, Inc. и также используются компанией Razer по лицензии.

Razer Inc. («Razer») является обладателем авторских прав, товарных знаков, торговых тайн, патентов, приложений к патентам или других прав интеллектуальной собственности (зарегистрированных и незарегистрированных), касающихся данного изделия. Предоставление данного руководства не является передачей лицензии на какие-либо из указанных авторских прав, товарных знаков, патентов или других прав интеллектуальной собственности. Клавиатура Razer BlackWidow V4 Pro 75% (далее «Продукт») может отличаться от изображений, приведенных на упаковке или где-либо еще. Компания Razer не несет ответственности за подобные отличия или за любые возможные ошибки. Приведенная в документе информация может быть изменена без предварительного уведомления.

ОГРАНИЧЕННАЯ ГАРАНТИЯ НА ПРОДУКТ

Самые новые действующие условия ограниченной гарантии на продукт приведены на сайте [razer.com/warranty](https://www.razer.com/warranty).

ОГРАНИЧЕНИЕ ОТВЕТСТВЕННОСТИ

Компания Razer ни при каких обстоятельствах не несет ответственности за упущенную выгоду, утраченную информацию или данные, а также за любой специальный, случайный, прямой или косвенный ущерб, нанесенный любым способом при распространении, продаже, перепродаже, использовании или невозможности использования Продукта. Ни при каких обстоятельствах компания Razer не несет ответственности за расходы, превышающие розничную стоимость Продукта.

ОБЩИЕ

Данные условия должны регулироваться и толковаться в соответствии с местным законодательством, действующим на территории, где был куплен Продукт. Если любое из условий данного Соглашения будет признано недействительным или неисполнимым, то такое условие (в той мере, в которой оно является недействительным или неисполнимым) не будет учитываться и будет считаться исключенным без ущерба для остальных условий. Компания Razer сохраняет за собой право внесения изменений в любые условия в любое время без предварительного уведомления.