



RAZER BLACKWIDOW V4 PRO 75%

マスターガイド

Razer HyperSpeed と 4KHz HyperPolling 対応のホットスワップ可能なワイヤレスゲーミングキーボード、**Razer BlackWidow V4 Pro 75%** で完全な没入感が得られます。Bluetooth や Razer コマンドダイヤルを搭載し、OLED ディスプレイで PC のメトリクスのモニタリングやカスタム GIF の表示などが可能で、制約のない理想のキーボードを実現しています。

目次

1. パッケージ内容	3
2. 必要なもの	5
3. 保証付き	5
4. 技術的な仕様	6
5. はじめに	7
6. RAZER BLACKWIDOW V4 PRO 75% の使用	11
7. RAZER BLACKWIDOW V4 PRO 75% の設定	18
8. 安全上の注意とメンテナンス	41
9. 法的情報	43

1. パッケージ内容

- Razer BlackWidow V4 Pro 75%

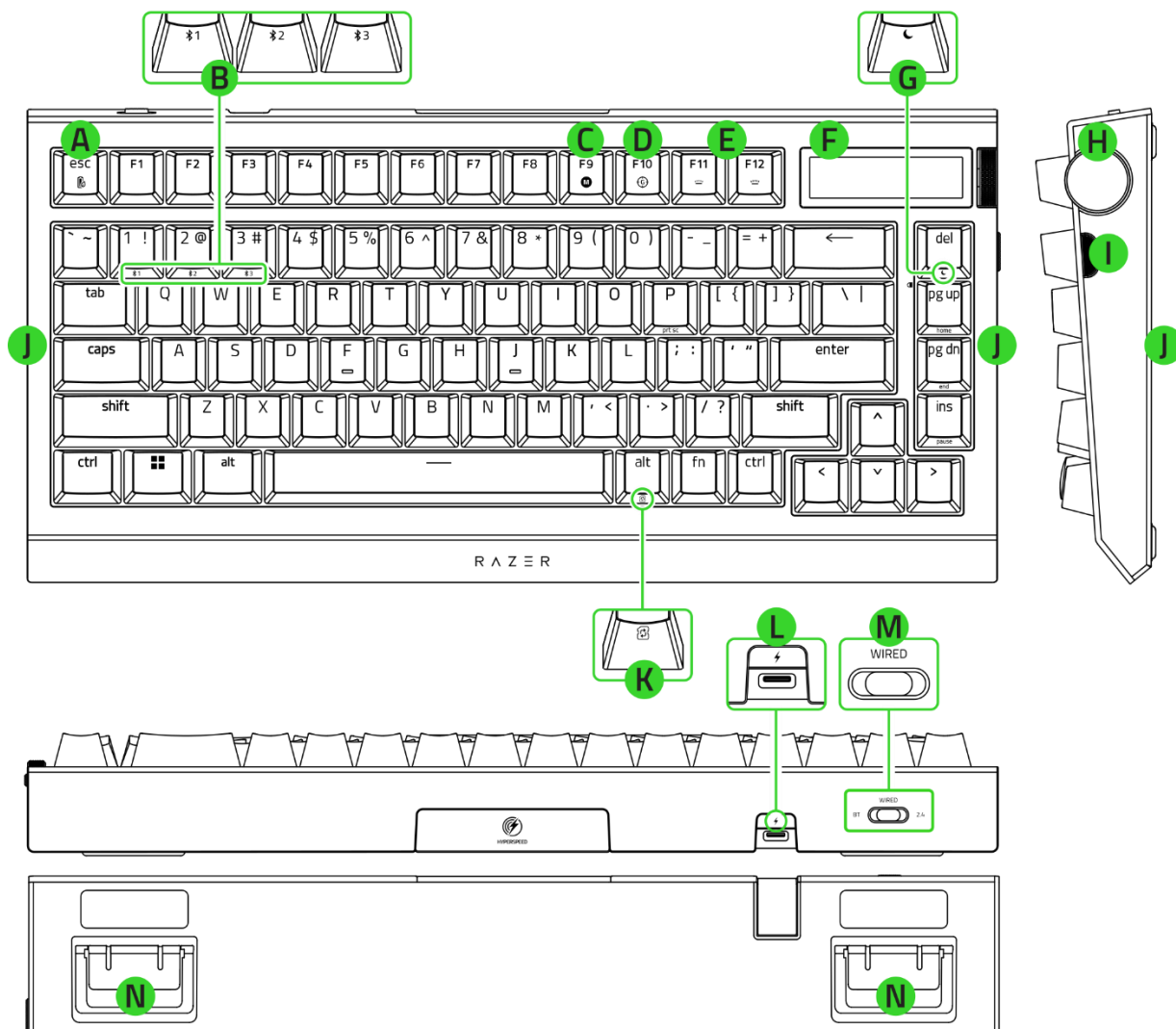

- A. パワーセーブモードキー
- B. Bluetooth プロファイルキー
- C. オンザフライマクロ記録キー
- D. ゲーミングモードキー
- E. バックライトコントロールキー
- F. OLED ディスプレイ
- G. スリープモードキー
- H. Razer コマンドダイヤル
- I. モードボタン
- J. 2面アンダーグロー式ライティング
- K. プロファイルサイクルキー
- L. USB Type C ポート (キーボード)
- M. モードスイッチ (BT / WIRED / 2.4 GHz)
- N. キックスタンド

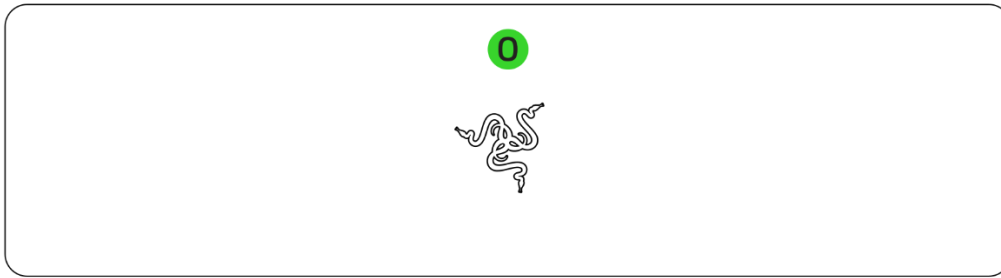

O. マグネット式のソフトなレザーレット製リストレスト

- Razer HyperPolling Wireless Dongle



P. USB Type C ポート (dongle)

Q. インジケータ LED

- USB Type A - Type C ケーブル

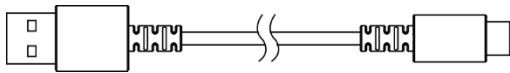

- 2 イン 1 キーキャップとスイッチプラー



- 予備の Razer オレンジ タクタイルメカニカルスイッチ x 3

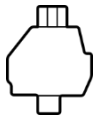

- 重要な製品情報ガイド

2. 必要なもの

製品要件

- USB Type-A ポートまたは Bluetooth 接続

RAZER SYNAPSE 動作要件

- Windows® 10 64 ビット以降
- インターネット接続 (ソフトウェアインストール用)

3. 保証付き



製品を登録して特典を手に入れましょう

razerid.razer.com/warranty

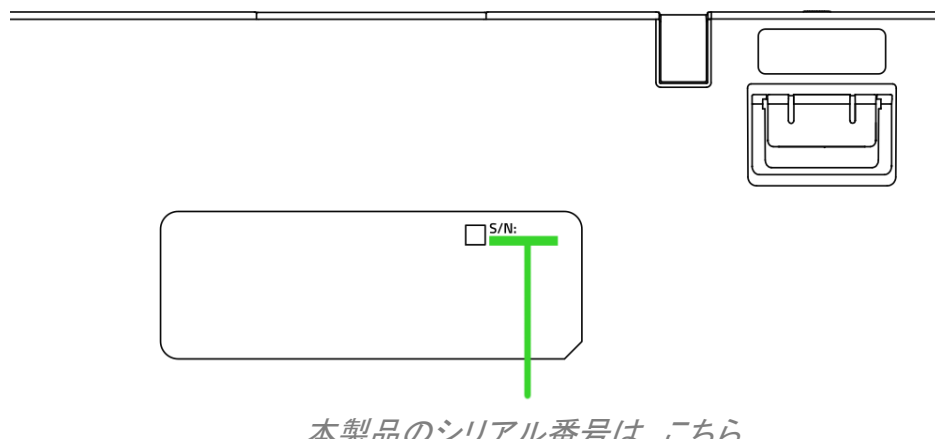

本製品のシリアル番号は、こちら
に表示されています。

4. 技術的な仕様

- スイッチの種類: 第 3 世代 Razer™ メカニカルスイッチ (タクタイル)
- キー感触: タクタイル感+静音性
- サイズ: 75%、ファンクションキー列と矢印キー搭載
- ライティング: Razer Chroma™ RGB
- リストレスト: 搭載、マグネット式のソフトなレザーレット製
- ディスプレイ: 2 インチ OLED ディスプレイ
- オンボードメモリ: 最大 6 つのプロファイルが保存可能なハイブリッド内蔵ストレージ
- メディアキー: Razer™ コマンドダイヤルと 1 つの専用サイドボタン
- パススルー: 非対応
- 接続仕様: Razer™ HyperSpeed Wireless (2.4 GHz)、Bluetooth 5.1、または Type-C による接続
- キーキャップ: ダブルショット PBT キーキャップ
- Razer™ Synapse 対応
- 再生 5052 アルミ合金製トップケース
- PCR プラスチック製ボトムケース
- PCB & ケースに音を抑えるフォームを採用
- テープ強化した非導電性 PCB
- GPL 205g0 で潤滑されたねじ込み式スタビライザー
- 2 面アンダーグロー サイドストリップ
- 最大 4,000 Hz のワイヤレスポーリングレート、最大 1,000 Hz の有線ポーリングレート
- N キーロールオーバーとアンチゴースト機能

5. はじめに

RAZER BLACKWIDOW V4 PRO 75% の充電

USB Type A - Type C ケーブルを使用してキーボードを電源供給された USB ポートに接続してキーボードを充電します。デフォルトでは、ホーム画面にアニメーションが表示されます。キーボードの状態を OLED ディスプレイに表示するには、fn キーを押し続けます。

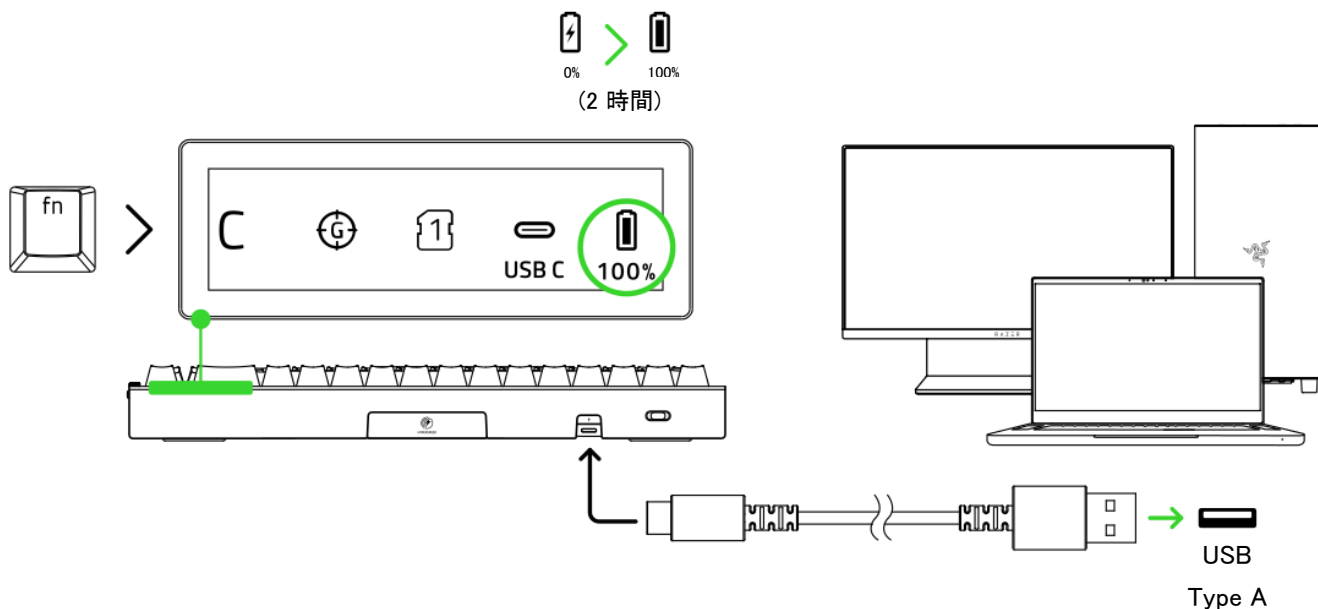

- i** 最高のパフォーマンスでご利用いただくため、初めてキーボードをご使用の際は、完全に充電してください。接続中もキーボードを使用し続けることができます。

マグネット式リストレストの取り付け

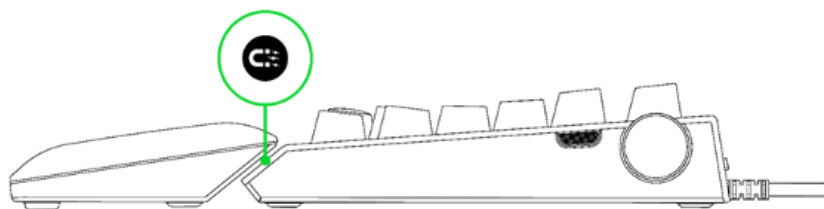

RAZER BLACKWIDOW V4 PRO 75% への接続

A. Razer HyperSpeed Wireless モード (2.4 GHz)

1. モードスイッチを 2.4 に設定します。

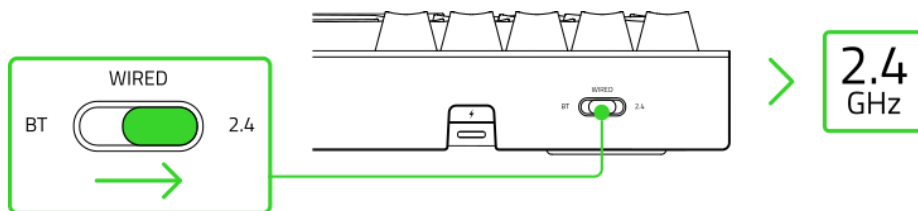

2. Razer HyperPolling Wireless Dongle を PC に接続します。

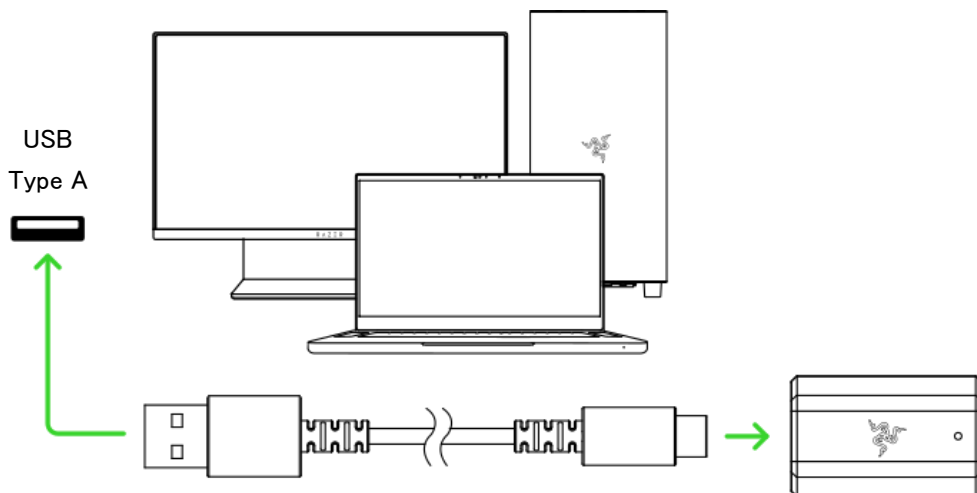

キーボードのバッテリー状態*



*ドングルインジケータは、Razer Synapse アプリを使用して、接続状態、バッテリー状態 (デフォルト)、または低バッテリー警告を表示するようにカスタマイズできます。

これで、キーボードが Razer HyperSpeed Wireless モード (2.4 GHz) で使えるようになりました。

B. Bluetooth モード (BT)

1. モードスイッチを BT に設定します。

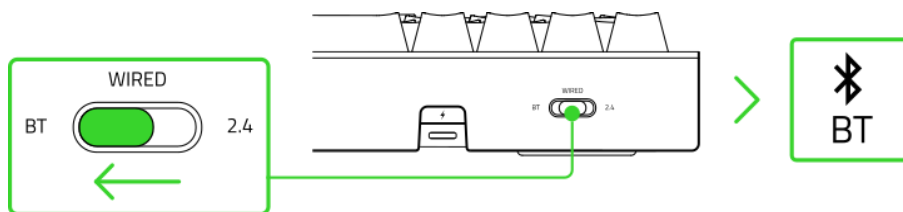

2. キーボードには、Bluetooth プロファイルを使用して最大 3 台のデバイスをペアリングできます。ペアリングモードを有効にするには、fn キーを押しながら、1、2、または 3 のキーを長押しします。

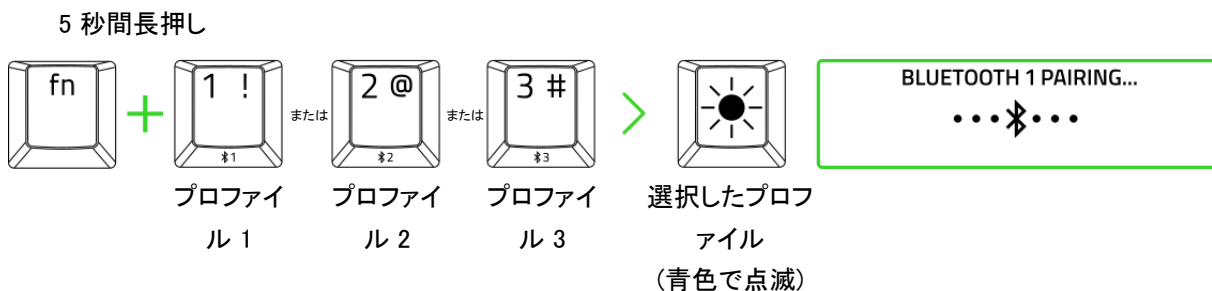

OLED ディスプレイに選択した Bluetooth プロファイルが表示されます。Razer

i BlackWidow V4 Pro 75% には、Bluetooth プロファイルを使用して最大 3 台のデバイスをペアリングできます。

3. デバイスで Bluetooth を有効にして、検出されたデバイスのリストから「BWV4 PRO 75」を選択します。デバイスはキーボードとペアリングされ、接続がその番号に登録されます。

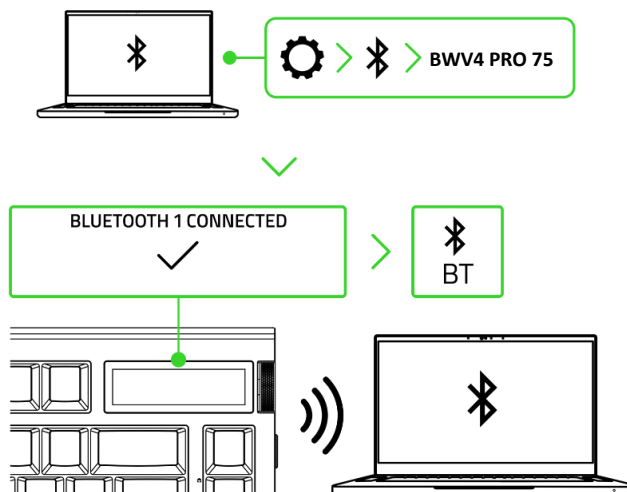

i 選択した Bluetooth プロファイルは、キーボードのステータス画面に表示されます。キーボードは、電源が再びオンになると前回ペアリングしたデバイスに再接続します。

これで、キーボードが Bluetooth モードで使えるようになりました。

C. 有線モード

1. モードスイッチを WIRED (有線) に設定します。

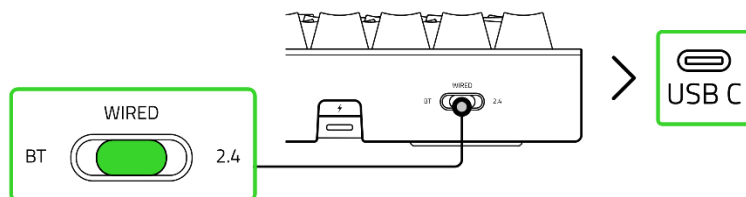

2. キーボードをお使いのコンピューターの USB ポートに接続します。

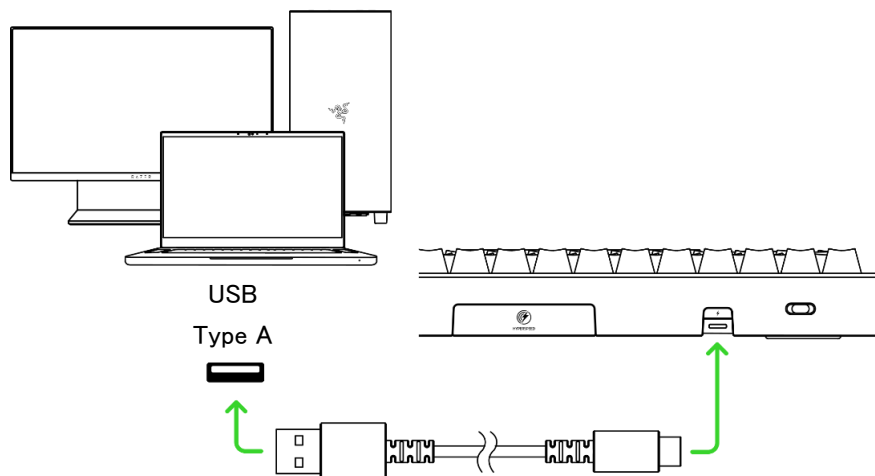

- i** プロンプトが表示されたら Razer Synapse をインストールするか、razer.com/synapse からインストーラーをダウンロードします

これで、キーボードが有線モードで使えるようになりました。

ペアリング済みデバイスの切り替え (BLUETOOTH モード)

ペアリングしたデバイスを切り替えるには、fn キーと alt キーを押しながら、デバイスに対応する数字キーを押します。選択した数字は一時的に青色に点灯します。

キーの組み合わせを押す

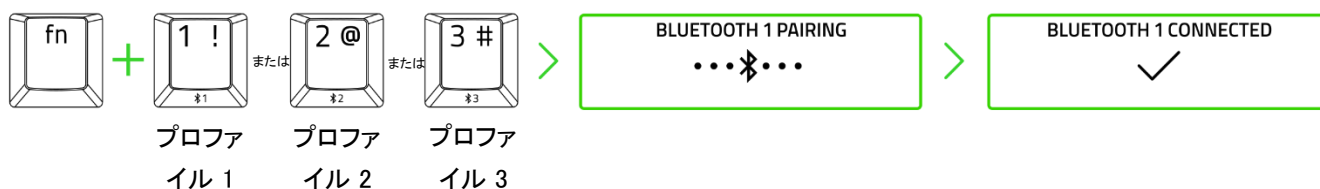

- i** アクティブな Bluetooth プロファイルを表示するには、fn キーを長押しします。選択した Bluetooth プロファイルがキーボードのステータス画面に表示され、選択した Bluetooth プロファイルに対応する数字キーが点灯します。

6. RAZER BLACKWIDOW V4 PRO 75% の使用

OLED ディスプレイについて*

ホーム画面

デフォルトでは、ホーム画面にはアニメーションが表示されますが、OLED メニューオプションまたは Razer Synapse アプリでカスタマイズできます。

キーボードのステータス画面

キーボードのステータス画面を表示するには、fn キーを押し続けます。

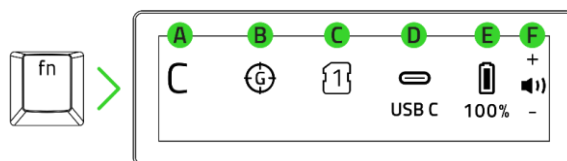

- A. Caps Lock インジケータ
- B.ゲーミングモードインジケータ
- C. プロファイルインジケータ
- D. 接続インジケータ
- E. バッテリー残量
- F. コマンドダイヤル機能

RAZER コマンドダイヤル*とモードボタンの使用

Razer コマンドダイヤルモードの切り替え**

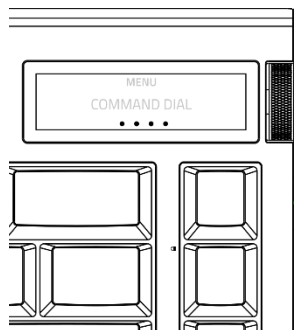

モードボタン (ホーム画面の場合)

- 押す: 次のコマンドダイヤルモード
- 長押し: メニューオプションを開く (ホーム画面の場合)
- Shift + 押す: 前のコマンドダイヤルモード

コマンドダイヤルモード / OLED ディスプレイ	上/下スクロール**	押す**
音量 (デフォルト)	(🔊 / 🔊) 音量を調整	(🔊) オーディオのミュート / ミュート解除

トラックセクター	(▶▶ / ◀◀) 次/前のトラック	(▶) 一時停止 / トラックの再生
OLED の輝度	OLED ディスプレイの輝度を調整	OLED ディスプレイの切り替え
ライティングの輝度	(☰ / ☷) キーボードの輝度を調整	(☰) キーボードライティングの切り替え
アプリの切り替え	(☐ / ☐) アプリの切り替え (alt + tab / alt + shift + tab)	(☐) 開いているウィンドウをすべて表示 (Windows キー + タブ)
ズーム	(⊕ / ⊖) ズームイン / ズームアウト	100% ズームに戻す

*デフォルト設定の場合のみ。

**これらの機能はホーム画面からのみ利用可能です。

i その他の Razer™ コマンドダイヤルモードは、OLED メニューオプションまたは Razer Synapse アプリで有効化およびカスタマイズできます。

OLED ディスプレイメニューの操作

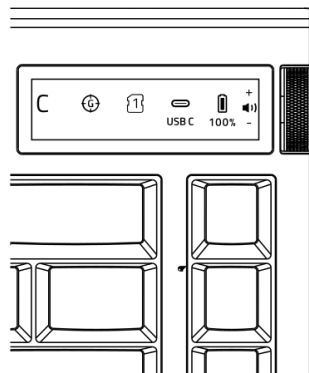

コマンドダイヤル (メニューオプションの場合)

- 押す: メニューオプションの確定
- 上/下スクロール: メニューオプションの移動

モードボタン

- 長押し: ホーム画面に戻る (メニューオプションの場合)
- 押す (メニューオプションの場合): 前のページに戻る

*デフォルト設定の場合のみ。

メニューオプション	説明
コマンドダイヤル	<p>トラックのジョグ操作、縦方向にスクロール、横方向にスクロール、カスタムモードなど、コマンドダイヤルの新しいモードを有効にします。</p> <ul style="list-style-type: none"> ▪ トラックのジョグ操作: メディアの再生/一時停止 (▶)、巻き戻し (◀◀)、早送り (▶▶)。 ▪ 縦方向にスクロール: アプリ内を上下に移動します。 ▪ 横方向にスクロール: アプリ内を左右に移動します。 ▪ カスタムモード。 Razer Synapse で設定するカスタムモード。 <p>i Razer Synapse でコマンドダイヤルモードを管理することもできます。</p>
ホーム画面	<p>ホーム画面にアニメーション、静止画、テキストバナー、キーボード情報、エモート、オーディオメーター、システム情報を表示するように設定します。</p> <p>i Razer Synapse での初期カスタマイズが必要な設定もあります。キーボードの OLED ディスプレイに静止画を長時間表示すると、画像の焼き付きが発生する場合があります。</p>
ライティング	<p>キーボードのライティング効果を変更したり、輝度を調整したりします。</p>
設定	<p>OLED ディスプレイとポーリングレートを微調整したり、パワーセービング設定を管理したりします。</p>

- **OLED ディスプレイ:** OLED ディスプレイの輝度の調整、ホーム画面を表示するまでの設定、ダイヤル方向の切り替え（標準または反転）が可能です。
- **ポーリングレート:** HyperSpeed Wireless モードや有線モードでのポーリングレートを変更します。
- **パワーセービング:** OLED ディスプレイが減光した後に表示されるスクリーンセーバーの有効化/無効化や、キーボードライティングが減光するまでの時間やスリープまでの時間のカスタマイズが可能です。
- **ファームウェアバージョン:** キーボードの現在のファームウェアバージョンを表示します。

キーボード機能

ホットキー	機能
fn + F10 (Ⓢ)	Windows キー、メニュー/アプリキー、alt + tab、alt + F4 の機能を無効化 (Razer Synapse でカスタマイズ可能)。
fn + F11 / F12 (☾ / ☽)	キーボードの LED の輝度を下げる、または上げます。
fn + del (☾)	オペレーティングシステムのすべてのアクティビティを一時中断して電力を節約。
fn + esc (Ⓡ)	パワーセーブモードを有効にすると、ポーリングレートの制限、コマンドダイヤルとモードボタン機能の無効化、OLED ディスプレイとキーボードのライティングの無効化、Synapse 接続の一時停止により、バッテリーを節約できます。

オンボードメモリプロファイル

fn キーを押しながら右の alt キー (⌘) を押すと、キーボードのオンボードメモリプロファイルが切り替わります。右の alt キーが点灯し、選択したプロファイルを示します。

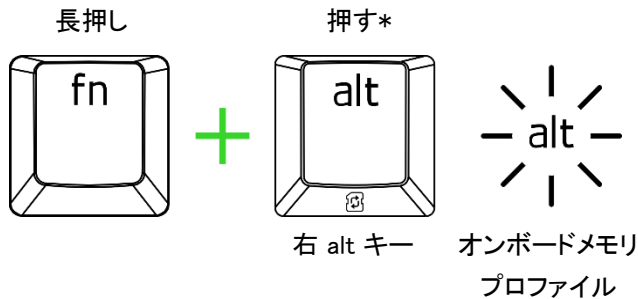

オンボードメモリ プロファイル	右 alt キーの色
プロファイル 1	白
プロファイル 2	赤
プロファイル 3	青
プロファイル 4	黄
プロファイル 5	シアン

*目的のプロファイルが有効になるまで繰り返します。

i アクティブなオンボードメモリプロファイルを表示するには、fn キーを長押しすると、アクティブなプロファイルに応じて右 alt キーが点灯します。オンボードメモリプロファイルは、Razer Synapse からカスタマイズ可能です。

オンザフライマクロ記録

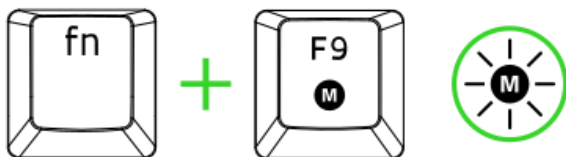







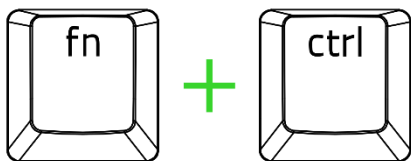

オンザフライマクロ記録を作成するには、次の手順に従います。

1. キーの組み合わせを押して、マクロの記録を開始します。
2. 記録するキーを入力します。
3. キーの組み合わせを押すと記録が停止し、ESC キーを押すと記録をキャンセルできます。
4. オンザフライマクロ記録キーが点滅しはじめるまで待ちます。
5. 記録の保存先となるキーを押します。

CHROMA 効果



ホットキー	Chroma 効果
fn + ctrl + 1	 オフ
fn + ctrl + 2	 スタティック*
fn + ctrl + 3	 ブリージング*
fn + ctrl + 4	 スペクトラムサイ クリング
fn + ctrl + 5	 ウェーブ**

ホットキー	Chroma 効果
fn + ctrl + 6	 リアクティブ*
fn + ctrl + 7	 スターライト*
fn + ctrl + 8	 リップル*
fn + ctrl + 9	 ホイール**
fn + ctrl + 0	 ファイア

*再度押して色変更。

**再度押して方向変更。

i Razer Synapse アプリを使用してキーボードの Razer コマンドダイヤル、OLED ディスプレイ、ライティング効果をカスタマイズでき、キーボードで利用可能なその他の高度な機能にアクセスできます。

スイッチの交換

- i** キーボードの PCB を扱う際 (スイッチ交換など) には、帯電防止/ESD のバンドまたは手袋の使用を推奨します。キースイッチを交換する前に、必ずプラグを抜き、モードスイッチを WIRED (有線) にしてください。交換スイッチは別売です。

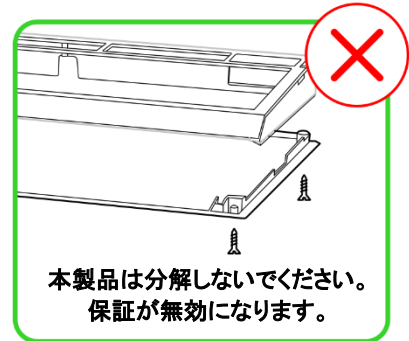
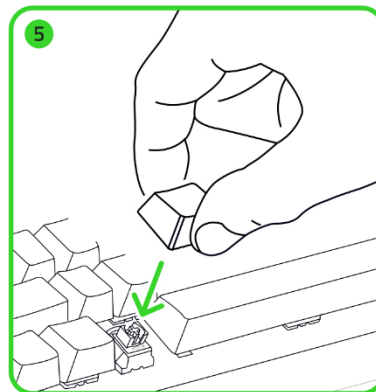
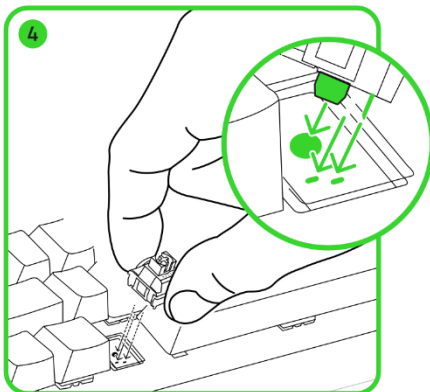
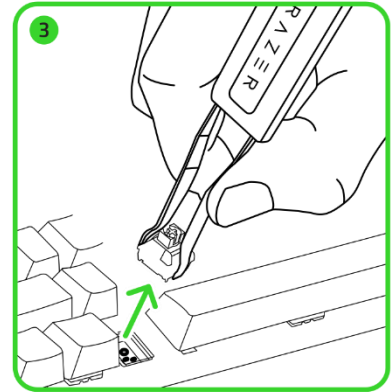
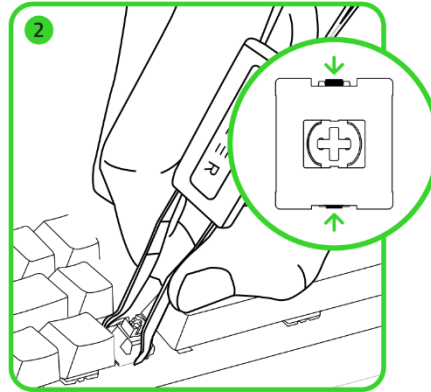
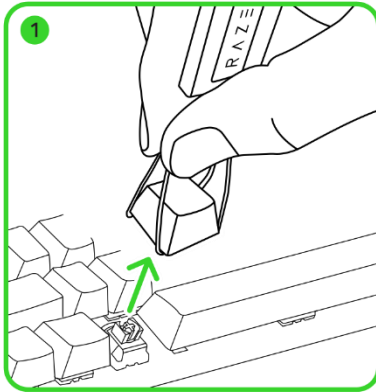

7. RAZER BLACKWIDOW V4 PRO 75% の設定

- i** **免責事項:** 本ガイドは、新しい Razer Synapse アプリの概要を説明するものであり、お使いのデバイスの機能の一部しか取り扱っていない場合があります。新しい Razer Synapse は、クラウドベースの機能のインストール、アップデート、アクセス、保存にインターネット接続が必要です。Razer ID アカウントの登録が推奨されますが、これは任意です。示されたすべての機能は現在のバージョン、接続デバイス、サポートされるアドオンに基づいて変更される場合があります。

SYNAPSE タブ

Razer Synapse をインストールした後の初期起動画面では [Synapse] タブが表示されます。以下のボタンでユーザーインターフェイスを操作できます。

— 最小化

このボタンをクリックすると、アプリがバックグラウンドで実行している間、タスクバーに最小化されます。

□ 最大化

このボタンで、ブラウザのウィンドウを画面いっぱいに拡大します。ウィンドウを元のサイズに戻すには、もう一度 [最大化] ボタンをクリックします。

× 閉じる

このボタンを押すと、関連するすべてのタブが閉じ、アプリケーションを完全に終了します。

◀ 前のタブ

このボタンをクリックすると、最後にアクセスしたタブに戻ります。

▶ 次のタブ

このボタンをクリックすると、少し前に [前のタブ] ボタンを使用した場合、次のページに移動します。

🔄 更新タブ

このボタンは現在のページをリロードします。ページが正しく表示されていない場合や、最新のコンテンツを見たい場合に使用します。

↓ アップデートをダウンロード

このボタンが表示されたら、アプリに変更があることを意味します。ページが正しく表示されていない場合や、最新のコンテンツを見たい場合に使用します。

☰ その他

このボタンをクリックするとポップアップが開き、[デバイス]、[モジュール]、[他のインストール済みアプリ] のタブに簡単にアクセスできます。

⚙️ 設定

このボタンをクリックすると [設定] タブが開き、このアプリの設定を素早く変更できます。

👤 プロファイル

このボタンをクリックすると、ポップアップが開き、[ログイン]、[フィードバック]、[このソフトウェアを評価する]、[Wi-Fi デバイスを追加]、[終了] の各オプションにアクセスできます。

❓ 情報

このボタンにカーソルを合わせると、その機能や特徴に関する追加情報がポップアップ表示されます。

ダッシュボード

[ダッシュボード] サブタブでは Razer Synapse の概要が表示され、お使いのすべての Razer デバイス、モジュールならびにオンラインサービスにアクセスできます。

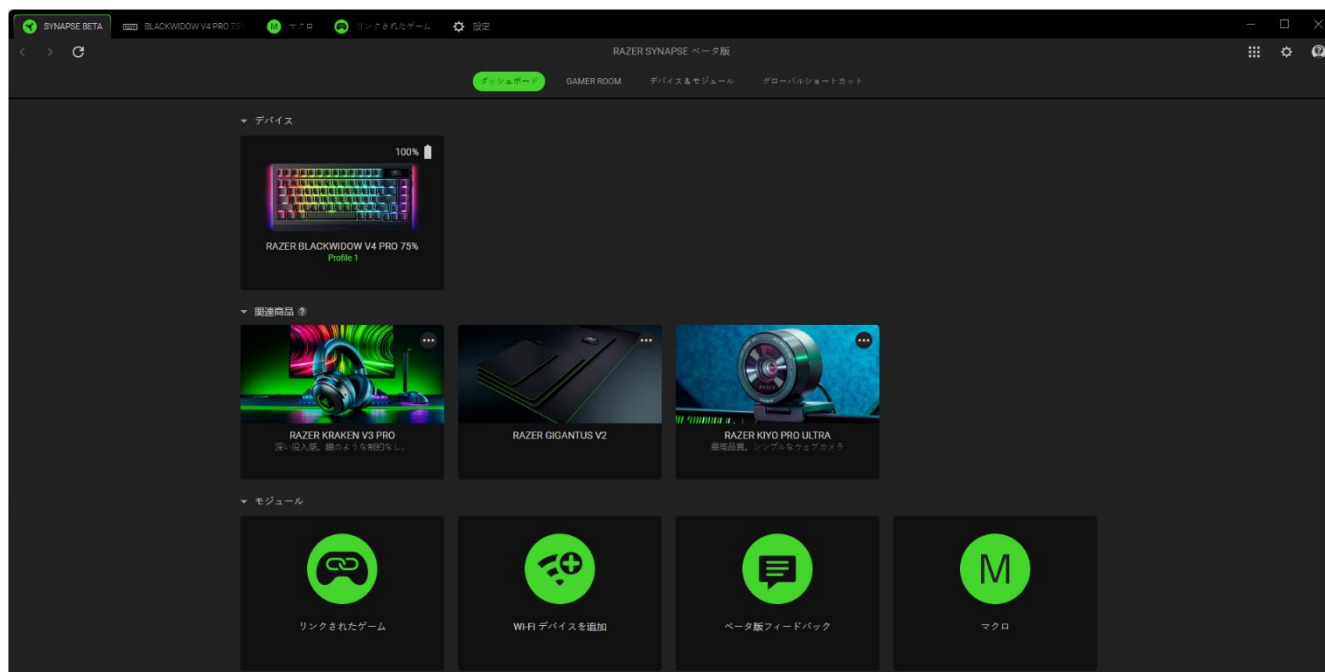

Gamer Room

[Gamer Room] サブタブには、Razer Aether ライト機能を搭載したすべてのデバイスが表示されます。ここから、Gamer Room がサポートするデバイスを確認・管理することができます。

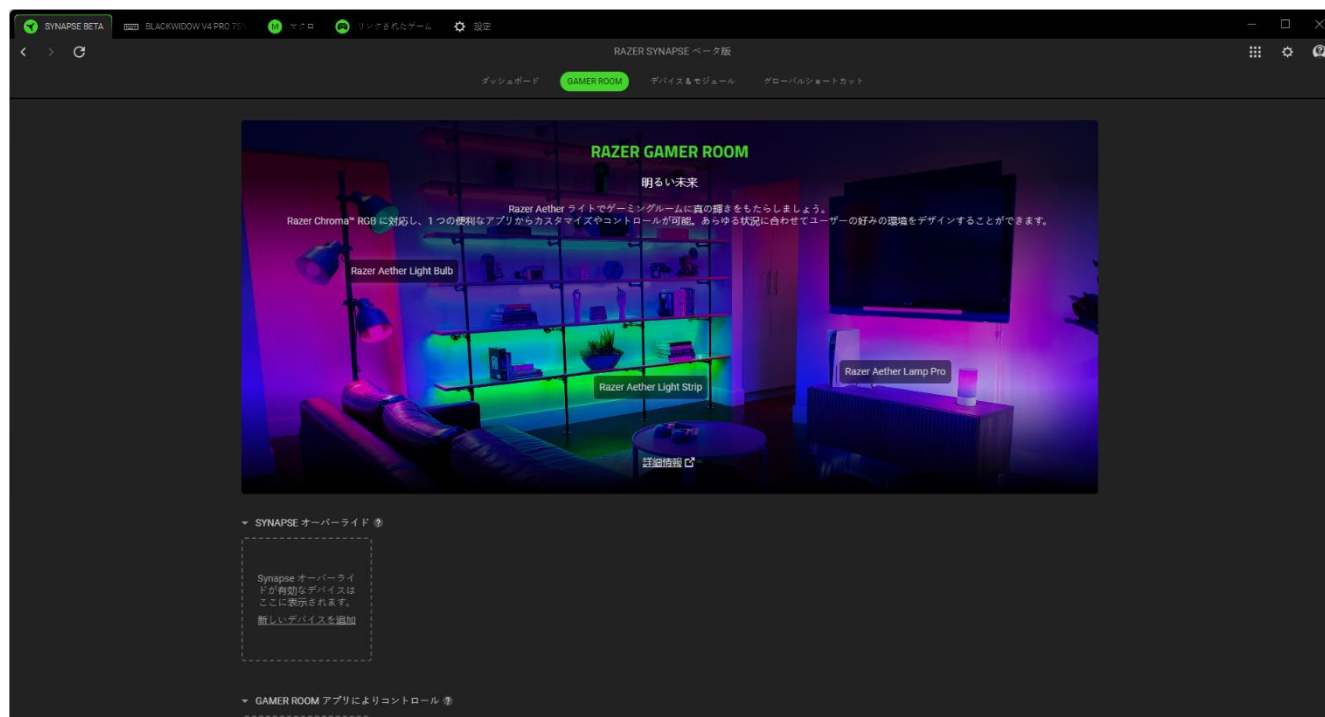

Synapse オーバーライド

このセクションでは、デバイスのライティングの選択とカスタマイズ、Razer Synapse を使用して Chroma 対応のゲームや Chroma Connect アプリに反応させたりすることができます。

Gamer Room アプリによりコントロール

このセクションには、Gamer Room アプリで遠隔でコントロールできるすべての対応デバイスが表示されます。

デバイス & モジュール

[モジュール] サブタブには、インストールされているすべてのモジュールとインストール可能なモジュールが表示されます。

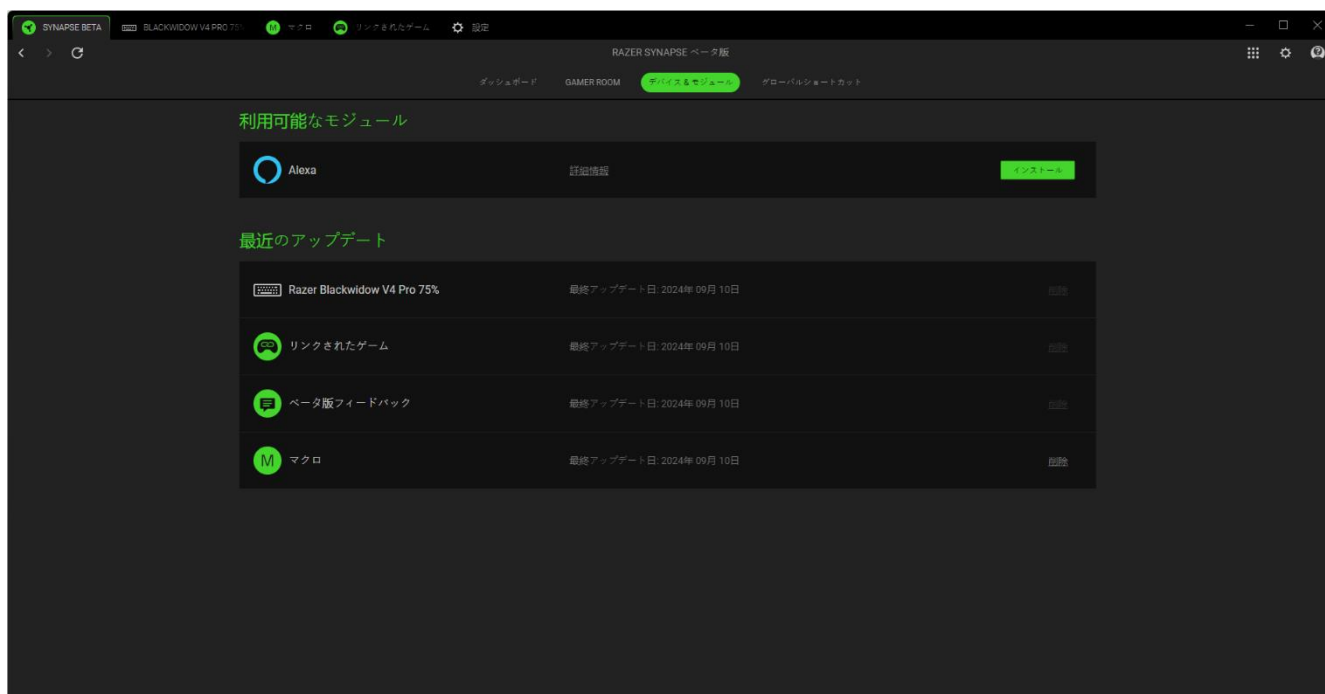

グローバルショートカット

Razer Synapse 対応デバイスの入力からのカスタムキーの組み合わせに操作または Razer Synapse 機能をバインドします。これはすべてのデバイスプロフィールに使用できます。

! Razer Synapse 対応デバイスの入力のみが認識されます。

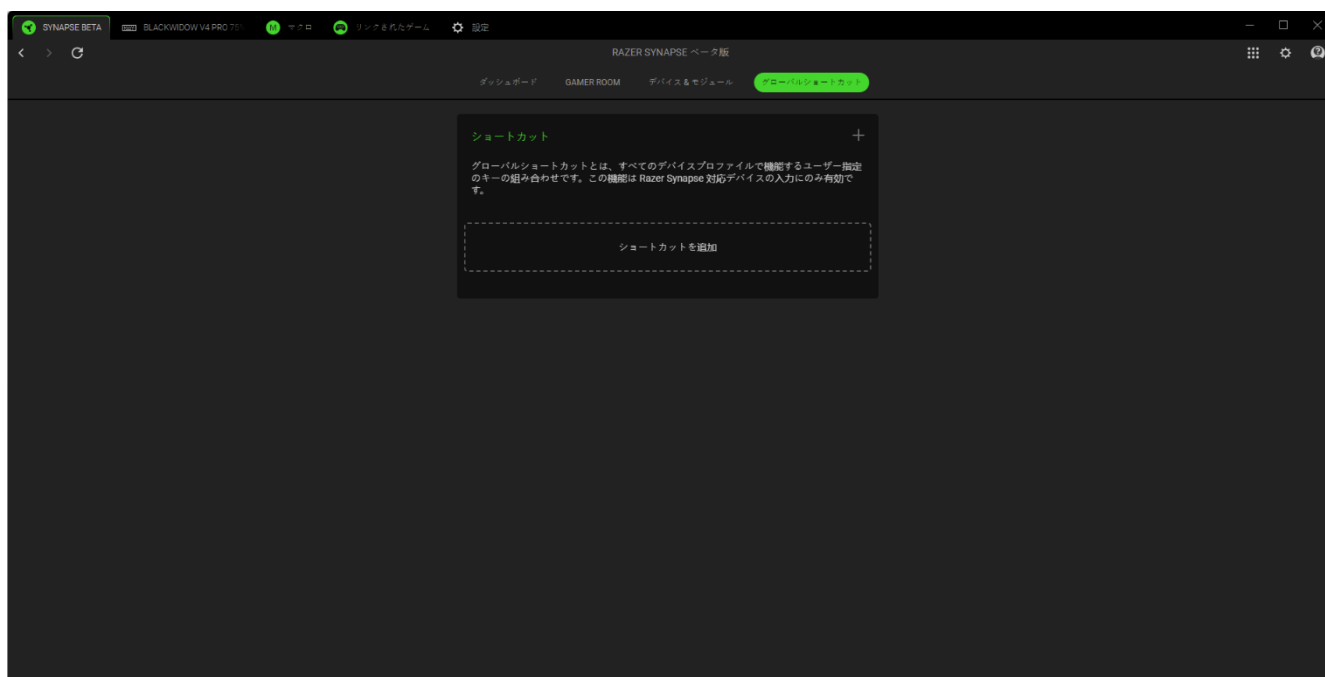

BLACKWIDOW V4 PRO 75%

Razer キーボードのメインタブが [BLACKWIDOW V4 PRO 75%] タブです。キー割り当てやコマンドダイヤルモード、ライティング、OLED ディスプレイ機能、消費電力など、デバイスの設定をここから変更できます。このタブに適用された変更内容は、ローカルシステム上およびクラウドストレージ上に自動保存されます。以下のボタンからプロファイルオプションにアクセスできます。

プロファイルドロップダウンバー

このドロップダウンバーをクリックすると、このデバイスのすべてのプロファイルが表示され、プロファイルを素早く変更できます。

... その他

このボタンをクリックすると、現在のプロファイルに関連するオプションがポップアップで表示されます。

オンボードプロファイル

このボタンをクリックするとポップアップが開き、残りのストレージが表示され、デバイスに保存されているプロファイルを転送または変更することができます。

カスタマイズ

[カスタマイズ] サブタブでは、キーボードのコマンドダイヤル、キー割り当て、ゲーミングモード、ポーリングレート、その他のプロパティの変更が可能です。

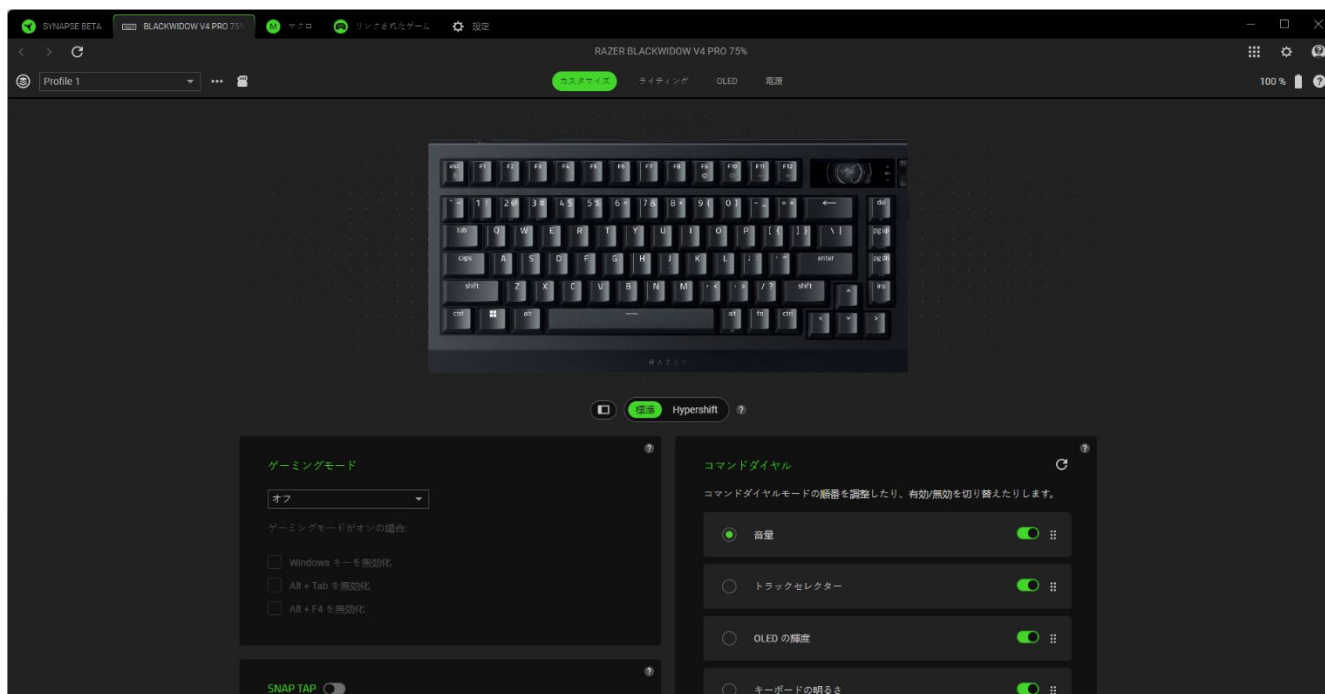

プロフィール

プロフィールは Razer 周辺機器の全設定を保存するためのデータ保存先です。デフォルト設定ではプロフィール名はお使いのシステム名に基づいています。ドロップダウンバー (▼) をクリックすると、このデバイスのすべてのプロフィールが表示され、素早く切り替えることができます。

プロフィールの追加、インポート、名前変更、複製、エクスポート、または削除を行うには、プロフィールの対応する [その他] ボタン (...) を押します。fn キーを押しながら右の alt キー (⌥) を押すと、キーボードのプロフィールが切り替わります。

標準 / Hypershift

Hypershift モードは、Hypershift キーを押したときに起動する 2 セット目のキー割り当てです。デフォルト設定の場合、Hypershift キーは Razer Synapse 対応キーボードの fn キーに割り当てられますが、好きなキーを Hypershift キーとして割り当てることもできます。

ゲーミングモード

ゲーミングモードでは、ゲーミングモードが有効なときにどのキーを無効にするかをカスタマイズできます。設定によって、Windows キー、alt + tab、alt + F4 を無効にすることが可能です。

Snap Tap

2つの優先キーが同時に押されないようにキーボードを設定し、最初のキーを離すことなく、前のキーよりも最新のキー入力を優先させます。[Snap Tapの詳細はこちら](#)

ポーリングレート

ポーリングレートは、数値が高いほどコンピューターにキーボードの状態に関するデータが頻繁に送られるため、キーボードの入力遅延が減少します。125Hz から 4000Hz まで選ぶことができます。

コマンドダイヤル

トラックのジョグ操作、縦方向にスクロール、横方向にスクロール、カスタムモードなど、コマンドダイヤルの新しいモードを有効にします。また、[追加] ボタン (+) を使用して自分のモードの作成、[その他] ボタン (...) を押してコマンドの追加、[ごみ箱] ボタン (■) を使用してカスタムモードの削除を行うことができます。さらに、ドラッグ & ドロップ機能を使ってコマンドダイヤルのすべてのモードを並べ替えたり、[リセット] ボタン (⊙) を使ってコマンドダイヤルで行ったすべての変更をデフォルト設定にリセットすることもできます。

キーボードのプロパティ

Windows のキーボードのプロパティを開き、表示までの待ち時間、表示の間隔、カーソルの点滅速度、お使いの PC にインストールされた全キーボードドライバの表示などその他のキーボード設定を変更できます。

再割り当てメニュー

[再割り当てメニュー] ボタン () をクリックすると、Razer キーボードの現在の割り当てがすべて表示され、割り当てを変更することができます。

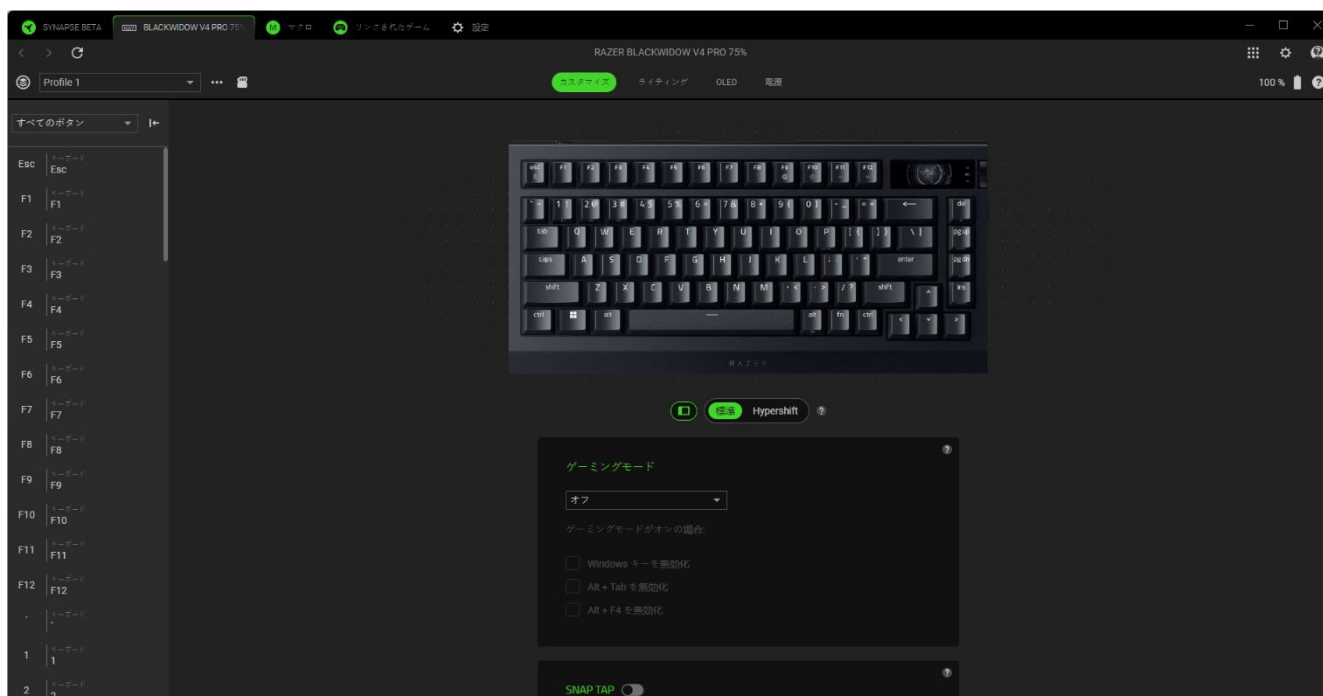

また、[カスタマイズ] タブ内で特定の割り当てを選択することでその割り当てのスキップが可能です。

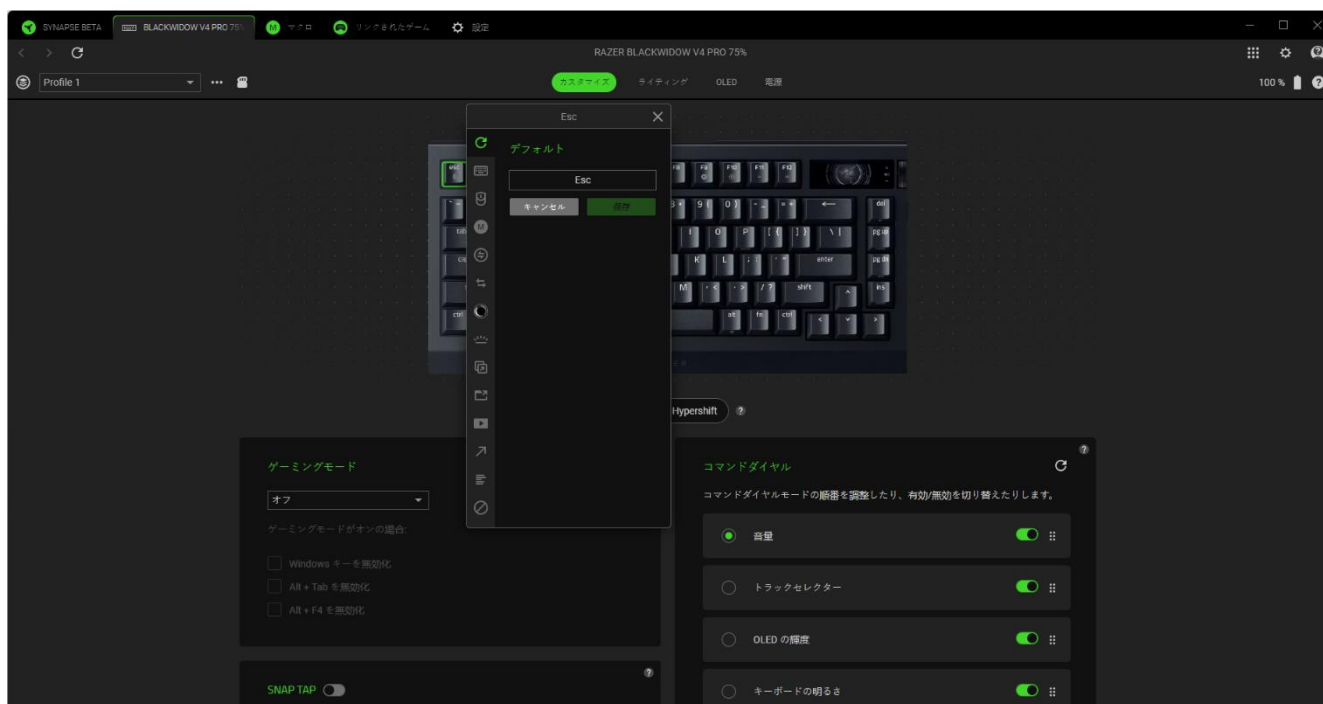

割り当てを選択した後、これを以下のいずれかの機能に変更できます。

デフォルト

選択したキーを元の設定に戻すオプションです。

キーボード機能

キー割り当てをキーボードの機能に変更するオプションです。またキーを押し込んでいる間はそのキーボード機能を連射させるターボモードを有効化することもできます。

マウス機能

任意のキーをマウスの機能に変更するオプションです。選択できる機能は以下の通りです。

- 左クリック - 割り当てられたキーを使用して左マウスクリックを行います。
- 右クリック - 割り当てられたキーを使用して右マウスクリックを行います。
- スクロールクリック - ユニバーサルスクロール機能を有効にします。
- ダブルクリック - 割り当てられたキーを使用して左マウスボタンのダブルクリックを実行します。
- 上スクロール - 割り当てられたキーを使用して「上スクロール」コマンドを実行します。
- 下スクロール - 割り当てられたキーを使用して「下スクロール」コマンドを実行します。
- マウスボタン 4 - 多くのインターネットブラウザで「戻る」コマンドを実行します。
- マウスボタン 5 - 多くのインターネットブラウザで「進む」コマンドを実行します。
- 左スクロール - 割り当てられたキーを使用して「左スクロール」コマンドを実行します。
- 右スクロール - 割り当てられたキーを使用して「右スクロール」コマンドを実行します。
- 上スクロールを繰り返す - 割り当てられたキーを押し続けている間、「上スクロール」コマンドを実行し続けます。
- 下スクロールを繰り返す - 割り当てられたキーを押し続けている間、「下スクロール」コマンドを実行し続けます。
- 左スクロールを繰り返す - 割り当てられたキーを押し続けている間、「左スクロール」コマンドを実行し続けます。
- 右スクロールを繰り返す - 割り当てられたキーを押し続けている間、「右スクロール」コマンドを実行し続けます。

またキーを押し込んでいる間は一部のマウス機能を連続してオン・オフさせるターボモードを有効化することもできます。

マクロ

「マクロ」は特定のキーストロークとボタン押し込みのシーケンスを事前に記録したものを指し、これを実行すると正確なタイミングでシーケンスを再現します。キーの機能をマクロに設定することで、一連のコマンドを簡単に実行することが可能です。この機能は、マクロモジュールをインストールしている場合にのみ表示されます。

デバイス間

[デバイス間] を使用すると、他の Razer Synapse 対応デバイスの機能を変更できます。これらの機能の一部は、Razer ゲーミングマウスの感度ステージを変更する際に Razer ゲーミングキーボードを使用する場合など、デバイス固有の機能です。

プロファイルの切り替え

[プロファイルの切り替え] を使えば使用するプロファイルを素早く切り替えたり、異なるキー割り当て一式を新たに読み込めます。尚、プロファイルを切り替えると画面上に通知が表示されます。

Chroma 効果の切り替え

[Chroma 効果の切り替え] では、Chroma Studio のすべての Chroma 効果プロファイルを簡単に切り替えることができます。この機能は、Chroma Studio モジュールをインストールしている場合にのみ表示されます。

デバイスの輝度

選択したキーを割り当てることで、デバイスの LED ライティングを明るく暗くしたり、ライティングをオン/オフに切り換えできます。

Razer Hypershift

キーを Razer Hypershift に設定することで、キーが押し込まれていると、Hypershift モードが有効になります。

起動

[プログラムを起動] を使うと割り当てたキーを使ってアプリやウェブサイトを開くことができます。[プログラムを起動] を選択する際は、起動する特定のアプリを選択するか、もしくは訪問したいウェブサイトの URL を入力するかという 2 つのオプションが表示されます。

マルチメディア

お使いの Razer デバイスにマルチメディア用操作を割り当てるオプションです。選択できるマルチメディア用操作は以下の通りです。

- 音量ダウン - オーディオ出力を減らします。
- 音量アップ - オーディオ出力を上げます。
- 音量をミュート - オーディオをミュートにします。
- マイク音量アップ - マイクのボリュームを上げます。
- マイク音量ダウン - マイクのボリュームを下げます。
- マイクをミュート - マイクをミュートにします。
- すべてミュート - マイクとオーディオ出力をどちらもミュートにします。
- 再生 / 一時停止 - 現在のメディアを再生、一時停止、または再生を再開します。
- 前のトラック - 前のメディアトラックを再生します。
- 次のトラック - 次のメディアトラックを再生します。

Windows ショートカット

Windows OS ショートカット用コマンドを指定したキーに割り当てるオプションです。詳細は以下にアクセスしてください。support.microsoft.com/kb/126449

テキスト機能

[テキスト機能] は事前に用意したテキストをキーを押すだけで入力できます。目的のテキストを該当する欄に書き込んでおけば、割り当てキーが押される度に同じテキストが書き込まれます。この機能は Unicode を完全サポートしているため、キャラクターマップから選択した特殊記号も入力可能です。

無効化

このオプションを選択すると割り当てたキーが使用できなくなります。特定のキーを使用したくない場合、またはゲーム時に邪魔になる場合には [無効化] を使用します。

ライティング

[ライティング] サブタブではお使いの Razer デバイスのライティング設定を編集できます。

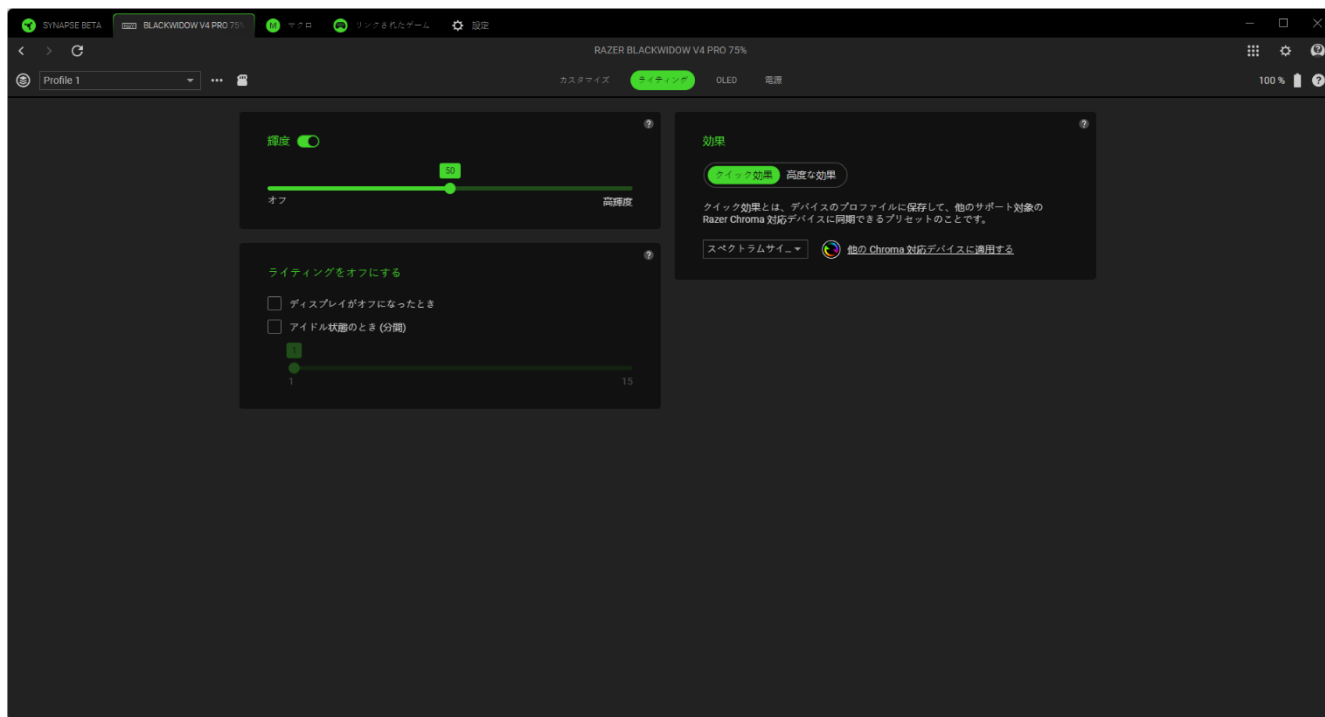

輝度



[輝度] オプションを切り替えて Razer デバイスのライティングをオフにしたり、スライダーを操作して輝度を増減させることができます。

ライティングをオフにする

システム ディスプレイがオフになった際にお使いのデバイスのライティングをオフにしたり、Razer キーボードが一定時間使用されなかった場合に自動的に電源をオフにしたりする節電ツールです。

クイック効果

デバイスのライティングには、ここに示されたさまざまなクイック効果を選択・適用できます。

	名称	説明	設定方法
	環境認識	キーボードのライティングは、選択した画面領域で平均した色を反映した色になります	画面領域を選択するか、カスタマイズします
	オーディオマスター	キーボードは、デフォルトのカラースペクトラムで、オーディオ	カラーブーストレベルを選択してください

		レベルに応じてライトアップします	
	ブリージング	選択した色でキーボードがフェードイン / フェードアウトします。	色を 2 色まで選択するか、ランダムに設定します。
	ファイア	キーボードが暖色系カラーで点灯し、炎のように揺らめきます。	カスタマイズは不要です
	リアクティブ	キーの押し込みに合わせて LED が点灯します。ライティングは指定した時間後にフェードアウトします。	色と期間を選択
	リップル	キーを押すと、押したキーからライトが波のように広がります。	色を選択
	スペクトラムサイクリング	ライティングは無限に 1,680 万色の間で切り替わります	カスタマイズは不要です
	スターライト	各 LED は、ランダムなタイミングと時間後にフェードイン/フェードアウトします	色を 2 色まで選択するかランダムカラーを選択して、時間を選択します
	スタティック	LED が選択した色で常時点灯した状態になります。	色を選択
	ウェーブ	ライティングは、選択した方向へスクロールします	ウェーブの方向は、左から右、右から左どちらでも選べます
	ホイール	キーボードのライティングは、デフォルトのカラー Spektrum で、選択した方向に回転します	反時計回りか時計回りのホイール回転を選択してください

他にも Razer Chroma 対応デバイスをお持ちの場合、[Chroma 同期] ボタン () をクリックすることでそれらのクイック効果をお使いの Razer デバイスの効果と同期させることができます。

高度な効果

[高度な効果] オプションでは、ご使用の Razer Chroma 対応機器で使用する Chroma 効果プロフィールを選択できます。独自の Chroma 効果プロフィールを作成するには、[Chroma Studio の起動] ボタン () を押します。

 選択されたライティング効果をサポートする他の Razer デバイスのみ同期されます。

OLED

OLED サブタブを使用して、OLED ディスプレイのホーム画面、輝度、画面の非アクティブ設定をカスタマイズできます。

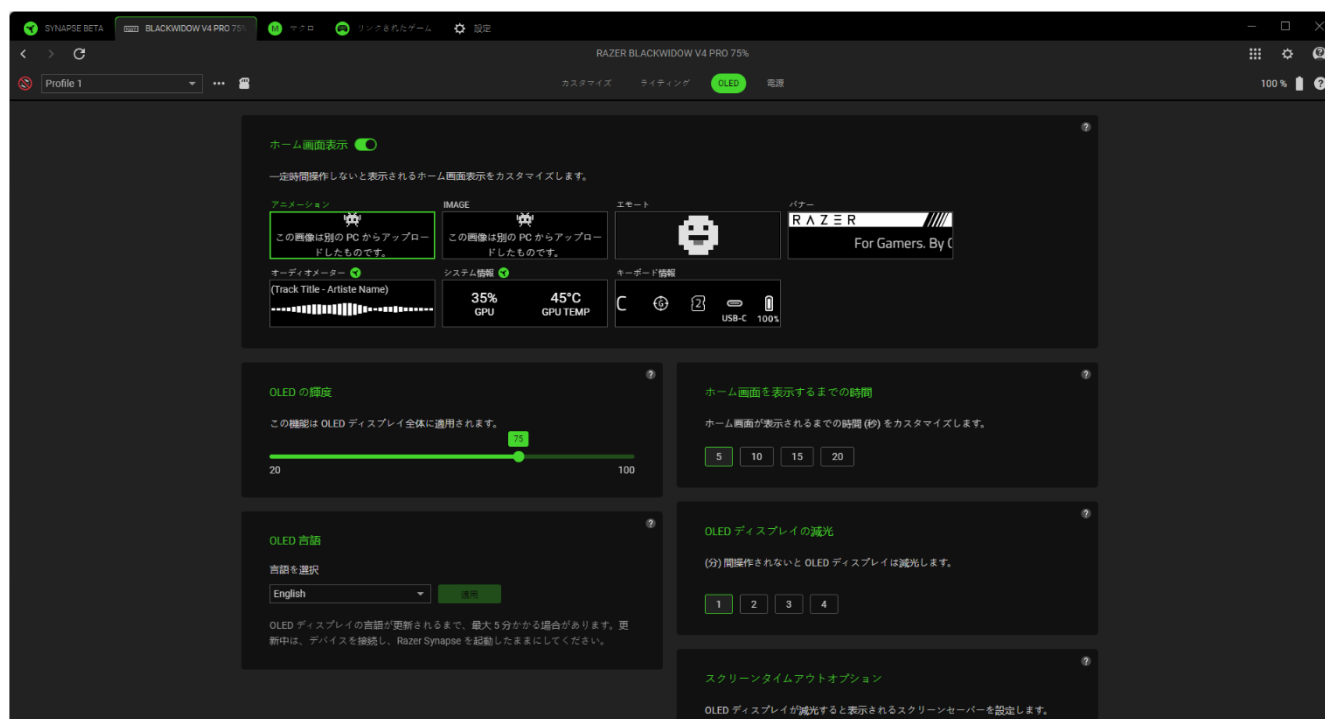

ホーム画面表示

一定時間操作しないと表示される OLED ディスプレイのデフォルト画面をパーソナライズできます。プリセットをさらにカスタマイズするには、[編集] ボタン (✎) が利用可能な場合はこのボタンをクリックする、または [適用] ボタン (✔) を使用してすぐにこれを有効にすることができます。

OLED の輝度

OLED ディスプレイの明るさを調整します。

OLED 言語

OLED ディスプレイの表示言語を変更します。

ホーム画面を表示するまでの時間

ホーム画面が表示されるまでの時間を設定します。

OLED ディスプレイの減光

OLED ディスプレイが減光するまでの非アクティブの時間を設定します。

スクリーンタイムアウトオプション

減光してから表示される OLED ディスプレイのスクリーンセーバーをカスタマイズします。

電源

[電源] サブタブでは、バッテリー駆動時のデバイスの電力消費量と、ワイヤレス dongle で表示されるデバイス情報を管理できます。

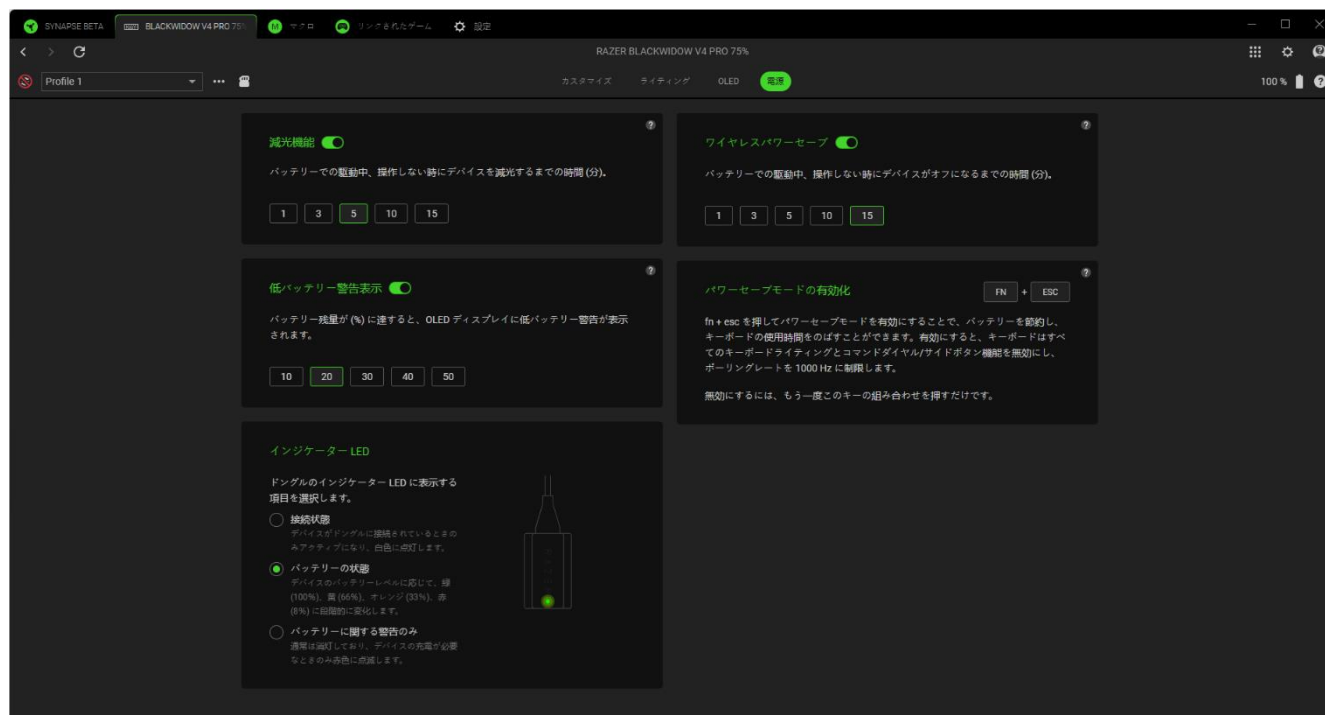

減光機能

バッテリー駆動時にデバイスが輝度を下げるまでのアイドル時間を設定したり、この機能をオフにしたりできます。

ワイヤレスパワーセービング

一定時間操作しないとスリープモードに入るようにデバイスを設定したり、パワーセービングをオフにしたりできます。

低バッテリー警告表示

バッテリーが指定した残量に達すると、デバイスの OLED ディスプレイに表示される低バッテリー警告を有効にしたり、通知を完全に無効にしたりできます。

インジケータ LED

デバイスの接続またはバッテリーの状態を表示するか、Razer キーボードの充電が必要な場合のみバッテリー警告を表示するようワイヤレス dongle を設定できます。

マクロ

一連の複雑なコマンドを正確に実行する必要がある場合は「マクロ」が便利です。マクロとは、デバイスにバインドしていつでも実行できる、記録されたキーストローク、ボタンの押下、カーソルの動きのセットです。

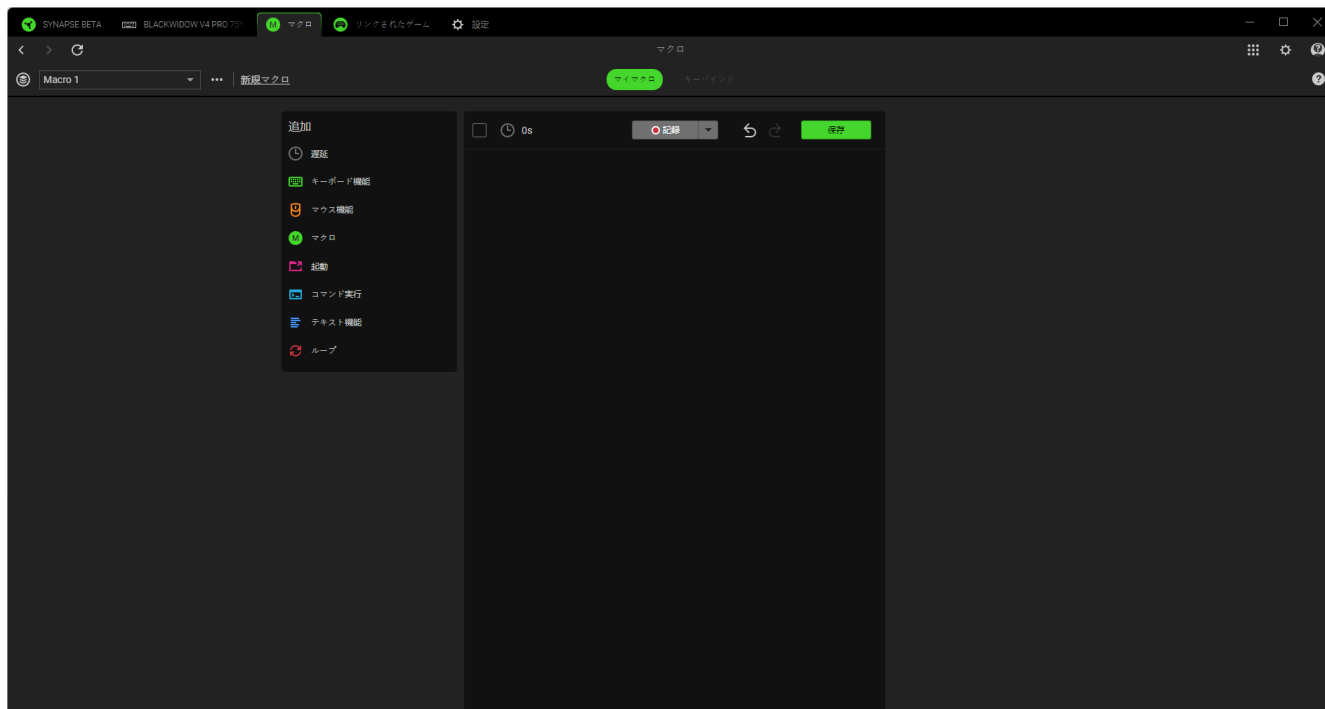

マイマクロ

[マイマクロ] サブタブでは、これらのマクロの作成、編集、整理が可能です。Razer デバイスのキーやボタンに割り当てることができます。以下のボタンからマクロのオプションにアクセスできます。

マクロドロップダウンバー



このドロップダウンバーをクリックすると、このデバイスのすべてのマクロが表示されます。ここから、特定のマクロを検索したり、マクロを並べ替えたり、新しいフォルダを作成したり、新しいマクロを作成したりできます。マクロを選択すると、マクロの名前変更、複製、削除などのその他のオプションを使用できます。

… その他

このボタンをクリックすると、現在のマクロに関連するオプションがポップアップで表示されます。

新規マクロ

このリンクを使用して、新しいマクロを素早く作成し、選択することができます。

マクロを作成したら、記録ボタン () をクリックしてキーストローク、ボタンの押下、カーソルの動きを記録する、または以下のオプションを使用して、記録を開始する前にドロップダウンメニューボタン () をクリックしてマクロをカスタマイズすることができます。

- **遅延開始:** 記録開始前の短い遅延 (1~5 秒) を設定します。
- **ショートカットキー:** Razer Synapse がバックグラウンドでもマクロ記録を開始するショートカットキーを割り当てます。
- **遅延設定:** 各コマンド間の時間を設定します。
- **マウス移動の追跡:** マウス移動の記録を有効にし、その記録方法の条件を設定します。

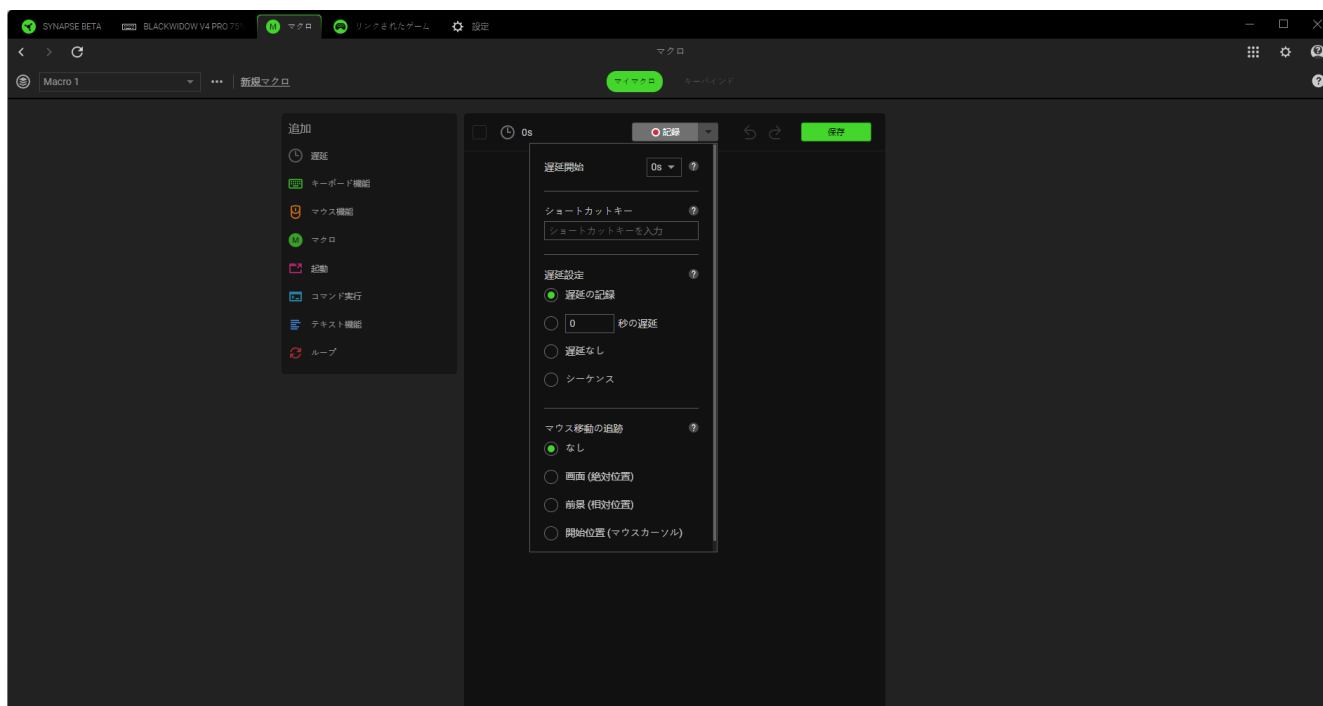

マクロコマンドの記録が完了したら、[停止] ボタン () をクリックするか、ショートカットキーを押して記録セッションを終了します。マクロ記録の完了後はマクロ画面上に表示された各コマンドを選択することで、この操作の編集が行えます。キーストロークまたはボタン押下はそれぞれ順番に表示され、一番最初のコマンドが画面最上部に配置されます。

画面左側の [挿入] メニューでは、遅延の追加、キーストロークやボタン押下の入力、マクロ内のマクログループ全体の挿入、アプリの起動、コマンドの実行、テキストの入力、マクロ内のコマンドセットのループなどを行うことができます。

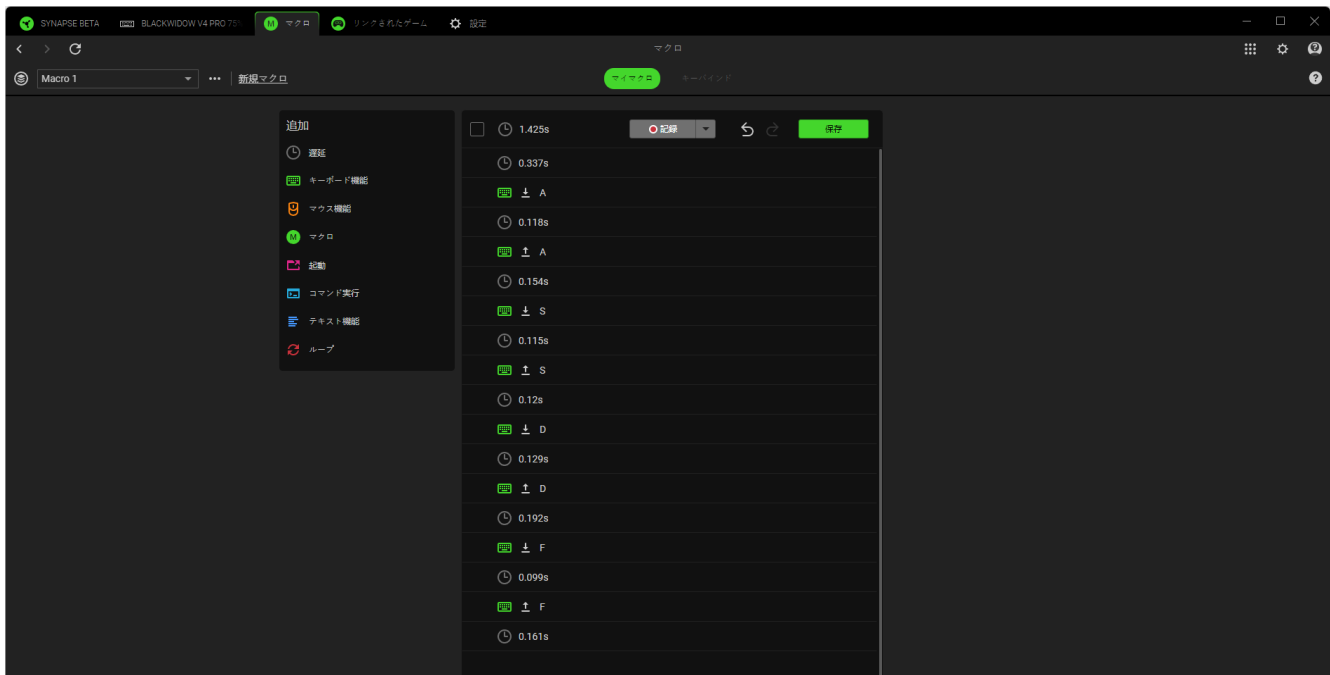

キーバインド

[キーバインド] サブタブは選択中のマクロの起動用ショートカットキーを表示します。[デバイスにマクロを割り当てます] ボタン (+) をクリックすることにより、[マクロ] タブを閉じることなく、目的のキーやボタンにマクロをバインドすることができます。

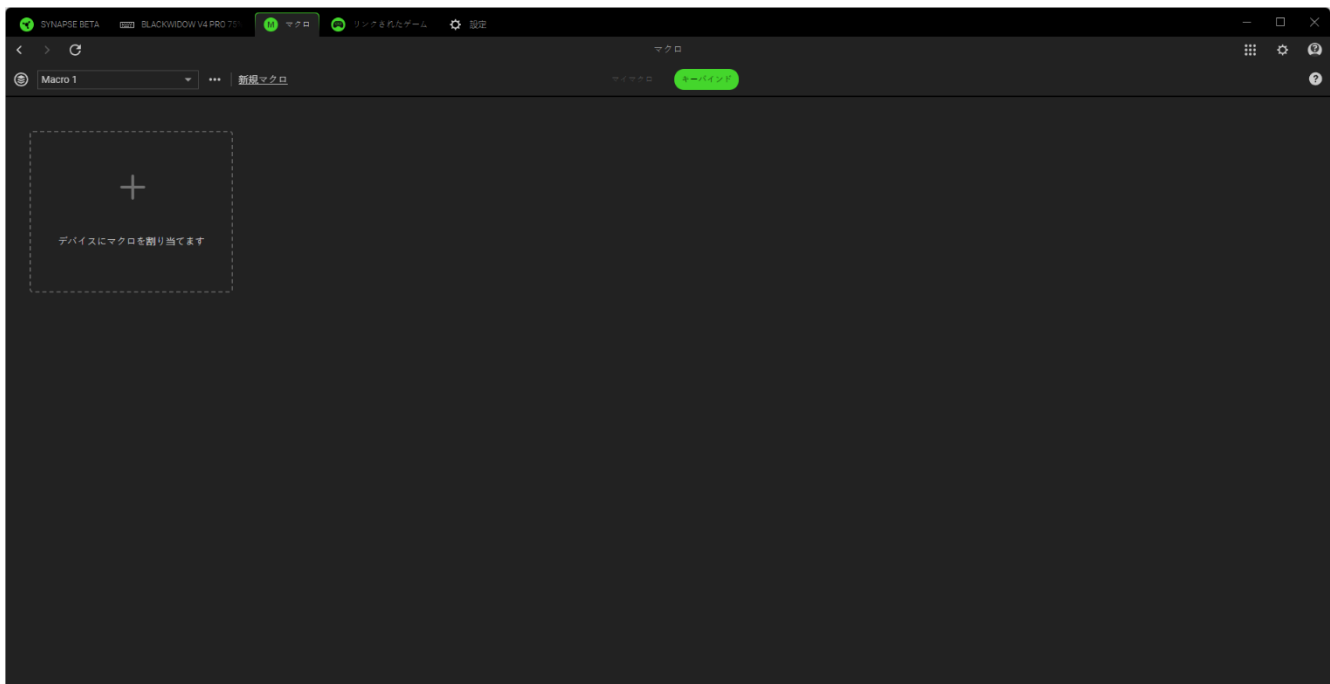

リンクされたゲーム

[リンクされたゲーム] サブタブでは、アプリを追加したり、アプリとリンク中の周辺機器を表示したり、リストにあるアプリを検索したりできます。またアプリをタイトル順、最後のプレイ日時順、最大プレイ時間順で並べ替えることが可能です。アプリは Razer デバイスにリンクされていなくてもこちらに表示されます。画面に表示されていないアプリを追加するには、[追加] ボタン (+) を使って手動で検索するか、[スキャン] ボタン (🔍) を使って自動で検索します。検索ボタン (🔍) をクリックして、リストから特定のゲームやプログラムを検索できます。

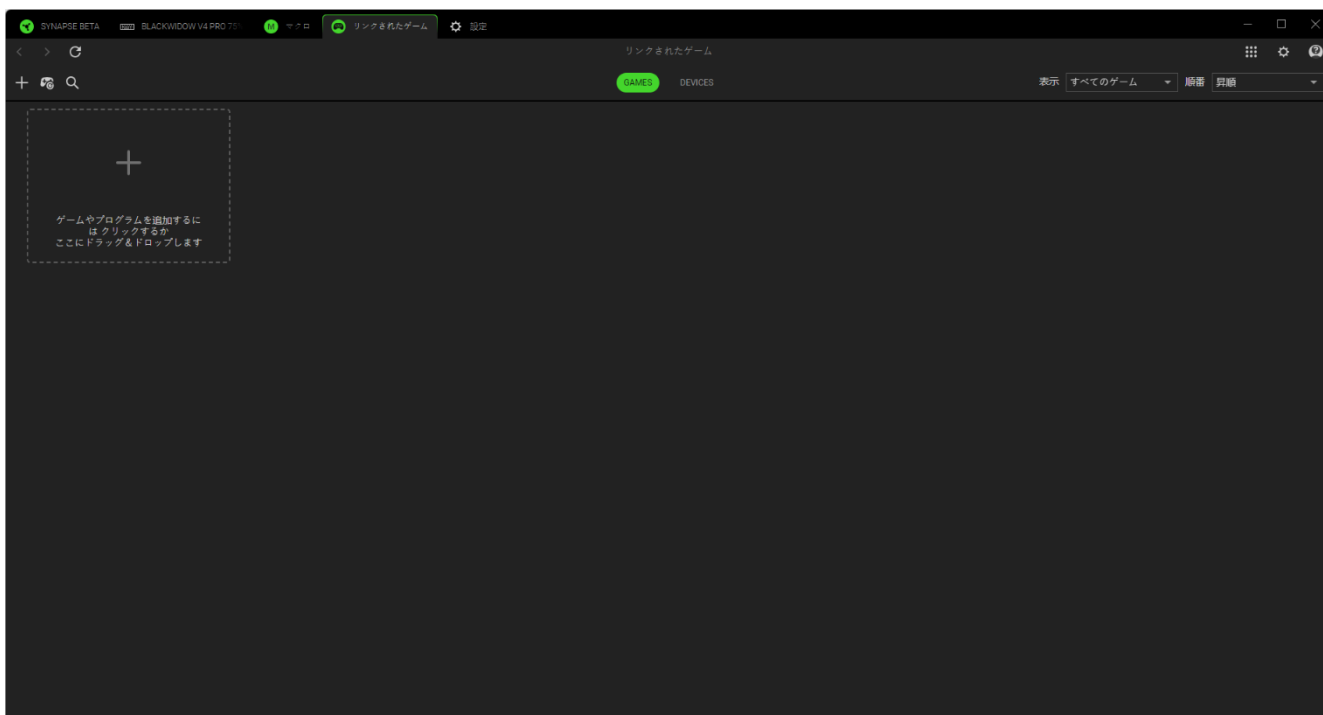

アプリを Razer デバイスにリンクするには、リストからアプリをクリックし、デバイスとそのプロファイルを選択します。これにより、アプリを起動するたびに、デバイスが選択したプロファイルに自動的に設定されます。

設定

(⚙) ボタンをクリックしてアクセスできる [設定] タブでは、以下のような多数のオプションを設定できます。

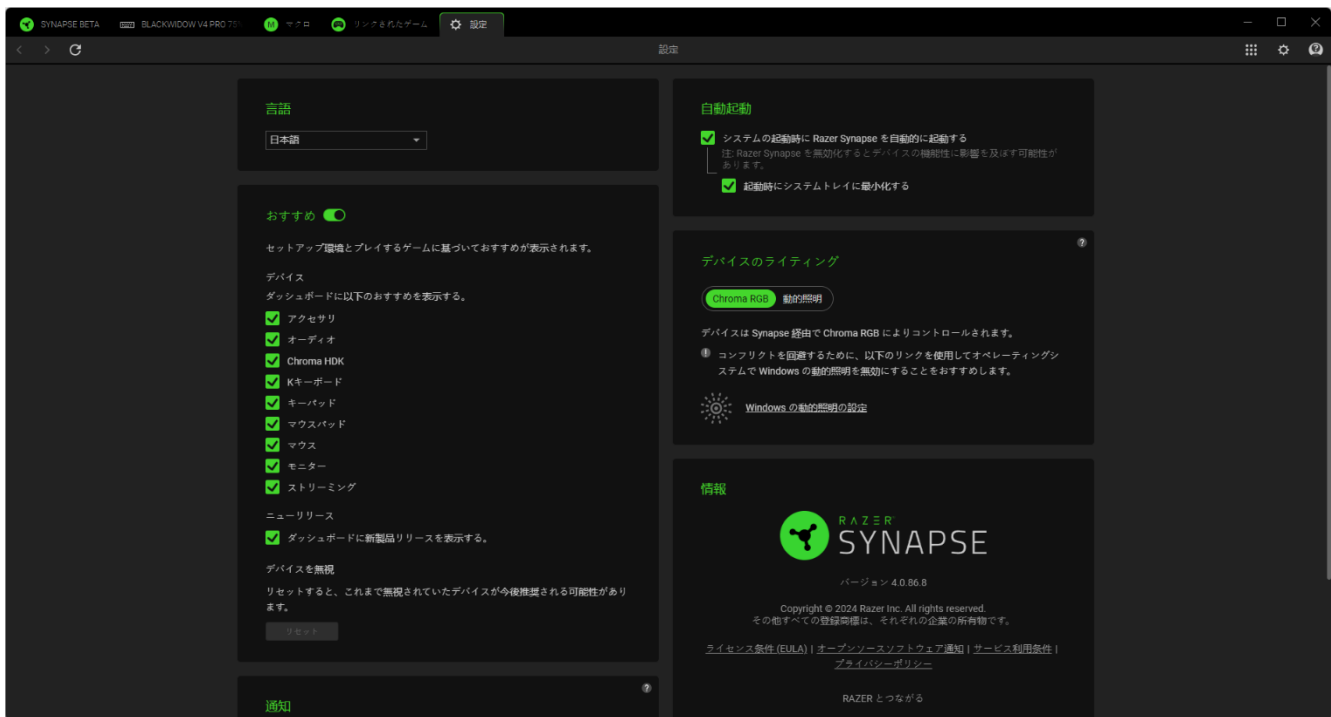

言語

このオプションでは、Razer Synapse の表示言語を変更できます。

自動起動

[自動起動] オプションでは、アプリの起動時の動作を設定できます。

おすすめ

[おすすめ] により、インストールされているデバイスやリンクされているゲームに基づいて、ダッシュボードに最新の製品や機能を表示することができます。

デバイスのライティング

このオプションで、デバイスのライティング効果をコントロールするアプリを選択できます。

通知

[通知] オプションは、フルスクリーンアプリを実行している場合でも、アプリがオンスクリーン通知を表示できるようにします。

チュートリアルのリセット

[リセット] ボタンを選択すると、Razer Synapse の機能を理解するためのすべてのチュートリアルが再度有効になります。

情報

[情報] セクションでは、現在のソフトウェアバージョンと著作権宣言文が確認でき、Razer の利用条件に関するリンクが含まれています。このオプションで Razer のソーシャルコミュニティに素早くアクセスすることもできます。

フィードバック

ソフトウェアに関するご意見、ご感想、問題点などをお寄せいただき、Razer Synapse の改善にご協力ください。このタブを使って弊社に直接連絡し、バグを報告することでリワードを得ることもできます。

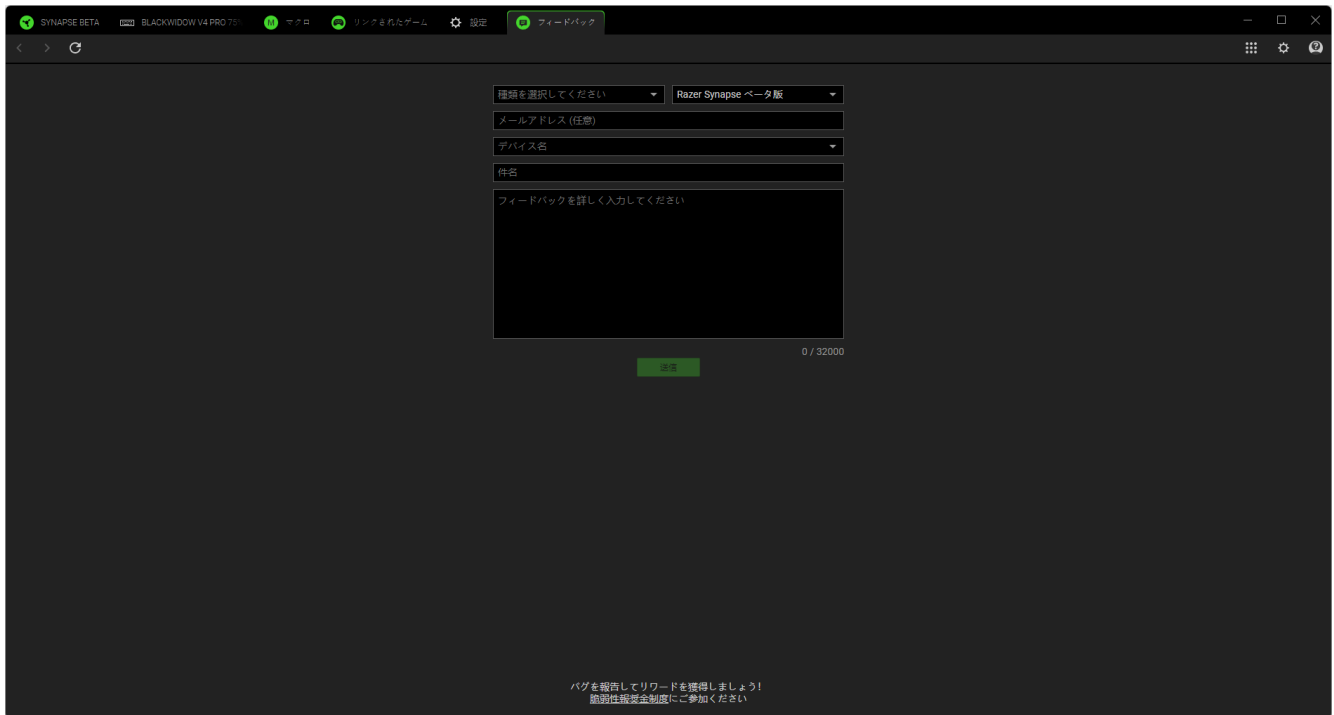

The image shows a browser window with the Razer Synapse Feedback form. The browser's address bar shows "SYNAPSE BETA" and "BLACKWIDOW V4 PRO". The page title is "フィードバック". The form includes a dropdown menu for "種類を選択してください" (Select a category) with "Razer Synapse ベータ版" (Razer Synapse Beta) selected. Below this are input fields for "メールアドレス (任意)" (Email address, optional), "デバイス名" (Device name), and "件名" (Subject). A large text area is labeled "フィードバックを詳しく入力してください" (Please enter feedback details). A green "送信" (Send) button is at the bottom right of the form, with a character count "0 / 32000". At the bottom of the page, there is a small text box that reads: "バグを報告してリワードを獲得しよう! 詳細は報告金制度にご参加ください" (Report bugs to earn rewards! For details, please participate in the report reward system).

8. 安全上の注意とメンテナンス

安全上のガイドライン

Razer BlackWidow V4 Pro 75% の使用時に最大限の安全を保証するため、以下のガイドラインに従うことを推奨します。

本製品の操作に問題が発生し、トラブルシューティングで解決できない場合は、本製品を電源から外し、Razer ホットラインに連絡するか、support.razer.com でサポートをご依頼ください。

キーボードの PCB を扱う際（スイッチ交換など）には、帯電防止/ESD のバンドまたは手袋の使用を推奨します。キースイッチを交換する前に、必ずプラグを抜き、モードスイッチを WIRED（有線）にしてください。

事故や怪我を防ぐために、キーボードとそのすべてのパーツやアクセサリは、小さなお子様の手の届かないところに保管してください。

キースイッチを交換する前は必ず、キーボードのケーブルを外してください。

PCB を外部にさらさないでください。キースイッチでカバーするようにしてください。

本製品は分解しないでください。また、異常な電流負荷をかけて操作しないでください。保証が無効になります。

本製品が、液体、湿気、または水分などに触れないようにしてください。本製品は、所定の温度範囲（0°C～40°C）内で操作してください。温度がこの範囲外になった場合は、本製品のプラグを外したり、電源をオフにしたりして温度が最適レベルに安定するまでお待ちください。

快適性

調査によれば、長時間の同じ動きの繰り返し、コンピューター周辺機器の不適切な位置、不適切な姿勢、そして悪い習慣などは、身体的な快適性を損ない、神経、腱や筋肉の傷害につながる可能性があることがわかっています。以下は、怪我を予防し、Razer BlackWidow V4 Pro 75% を最も快適に操作するためのガイドラインです。

1. キーボードとモニターを正面に置き、マウスをその横に置きます。肘は体の横のあまり遠くない位置になるようにし、簡単にキーボードに届くようにします。
2. 椅子とテーブルの高さを調節し、キーボードとマウスが肘と同じか、肘よりも低い位置になるようにします。

3. 足はしっかりと支えのある場所に置き、姿勢を正し、肩の力を抜きます。
4. ゲーム中は、手首の力を抜きまっすぐにしておきます。手で同じ動作を繰り返す場合は、長時間手を曲げたり、伸ばしたり、ひねったりすることは避けます。
5. 手首を堅い面に長時間のせないようにします。
6. ゲーム中はリストレストを使い、手首をサポートします。
7. 繰り返しや、厄介な操作を最小限にするために好みのゲーミングスタイルにキーボードのキーをカスタマイズします。
8. 長時間同じ姿勢で座り続けないようにします。立ち上がり、デスクから離れて、腕、肩、首と脚を伸ばすような運動をします。

キーボードの使用中に手、手首、肘、肩、首、または背中に、痛み、麻痺、またはしびれのような身体的な不快適さを感じた場合は、直ちに医師の診断を受けてください。

メンテナンスと使い方

Razer BlackWidow V4 Pro 75% を最適な状態に保つには、最低限のメンテナンスが必要です。月に一度、汚れの蓄積を避けるため、本製品をコンピューターから取り外し、電源をオフにして、柔らかな布や綿棒などを使って清掃することを推奨します。石鹼や刺激の強い洗剤は使わないでください。

電池に関する警告

Razer BlackWidow V4 Pro 75% はリチウムイオン充電電池を使用しています。一般的に、このような電池の寿命は使用環境によります。Razer BlackWidow V4 Pro 75% に内蔵されているリチウムイオン充電電池が消耗している（充電量が低い）と感じるようになったら、充電してみてください。

注意: 電池を開けたり、切断したり、伝導性物質（金属）、水分、液体、火または熱にさらさないでください。結果として電池が漏出または爆発を起こし、怪我をする可能性があります。電池の寿命は使用状況により変わります。

9. 法的情報

著作権および知的財産権情報

©2024 Razer Inc. All rights reserved. Razer、トリプルヘッドスネークのロゴ、Razer ロゴ、「For Gamers.By Gamers.」および「Razer Chroma」ロゴは、米国内またはその他の国の Razer Inc. および /または関連企業の商標または登録商標です。その他すべての登録商標は、それぞれの企業の所有物です。

Windows および Windows ロゴは、Microsoft グループ企業各社の商標です。

Bluetooth® のワードマークおよびロゴは、Bluetooth SIG、Inc. が所有する登録商標であり、Razer はこのマークを使用する許可を受けています。

Razer Inc. (「Razer」) は、本書に記載されている製品に関する、著作権、商標、企業秘密、特許、特許出願、またはその他の知的財産権を (登録、未登録に関わらず) 所有することができます。本書の提供により、前述の著作権、商標、特許、または他の知的所有権の使用許諾がお客様に付与されるわけではありません。Razer BlackWidow V4 Pro 75% (「本製品」) は、パッケージなどに掲載された写真と異なる場合があります。Razer は、かかる違いまたは外観上の誤りには責任を負わないものとします。本書に記載されている情報は、予告なく変更される場合があります。

製品の限定保証

製品の限定保証の最新かつ現行の条件については、razer.com/warranty を参照してください。

法的責任の制限

いかなる場合も、Razer は、製品の流通、販売、転売、使用、または製品が使用できないことから生じる、いかなる利益損失、情報やデータの喪失、特別な、偶発的な、間接的な、懲罰的な、必然的な、または偶発的な損傷にも責任を負いません。いかなる場合も、Razer の債務は、製品の小売購入額を超えないものとします。

一般

上記条件は、製品が購入された法域の法律の下で管理、解釈されるものとします。本契約内のいずれかの条項が無効あるいは法的強制力がないと考えられる場合、その条項は (その条項が無効あるいは法的強制力がない限り) 無効となり除外と見なされますが、残りの条項のいずれも無効になることはありません。Razer は、いずれの条項も予告なしにいつでも修正する権利を留保します。