



RAZER BLACKWIDOW V4 PRO 75%

MODE D'EMPLOI

Vivez une immersion totale avec le **Razer BlackWidow V4 Pro 75%**, un clavier sans fil remplaçable à chaud alimenté par Razer HyperSpeed et un HyperPolling de 4 000 Hz. Bluetooth, molette de commande Razer et écran OLED pour surveiller les paramètres du PC, afficher des GIF personnalisés et bien plus encore : créer le clavier de vos rêves n'a désormais aucune limite.

TABLE DES MATIÈRES

1. CE QUI VOUS ATTEND.....	3
2. CE DONT VOUS AVEZ BESOIN.....	5
3. NOUS SOMMES LÀ POUR VOUS.....	5
4. CARACTÉRISTIQUES TECHNIQUES.....	6
5. POUR COMMENCER.....	7
6. UTILISATION DE VOTRE RAZER BLACKWIDOW V4 PRO 75%.....	11
7. CONFIGURATION DE VOTRE RAZER BLACKWIDOW V4 PRO 75%.....	17
8. SÉCURITÉ ET ENTRETIEN.....	39
9. MENTIONS LÉGALES.....	41

1. CE QUI VOUS ATTEND

- Razer BlackWidow V4 Pro 75%

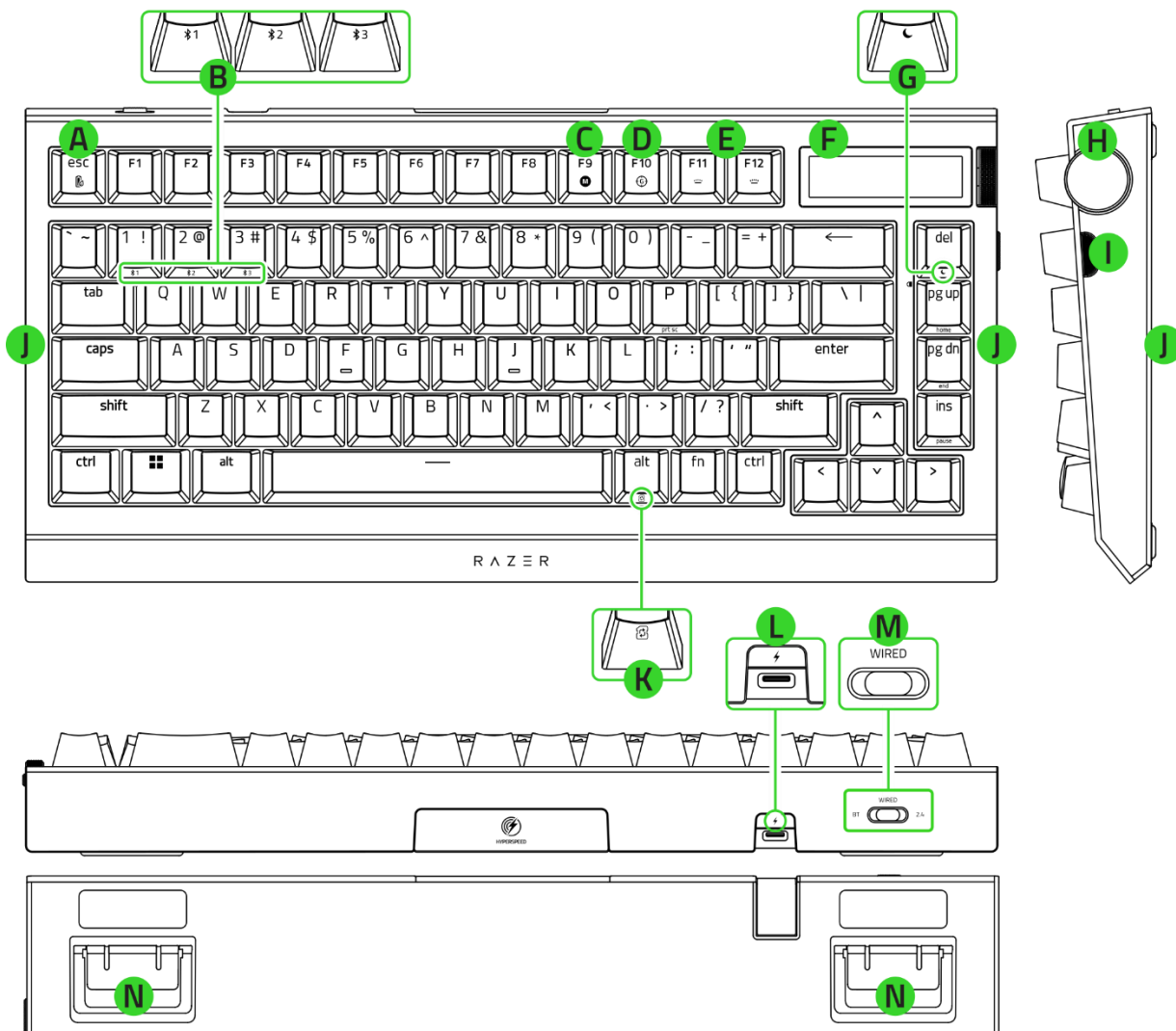

- A. Touche mode d'économie d'énergie
- B. Touche de profil Bluetooth
- C. Touche d'enregistrement de macros à la volée
- D. Touche du mode jeu
- E. Touches de contrôle du rétroéclairage
- F. Écran OLED
- G. Touche du mode veille
- H. Molette de commande Razer
- I. Bouton mode
- J. Éclairage sous-jacent sur 2 côtés
- K. Touche de défilement des profils
- L. Port USB Type C (clavier)
- M. Commutateur de mode (BT/FILAIRE/ 2,4 GHz)
- N. Support

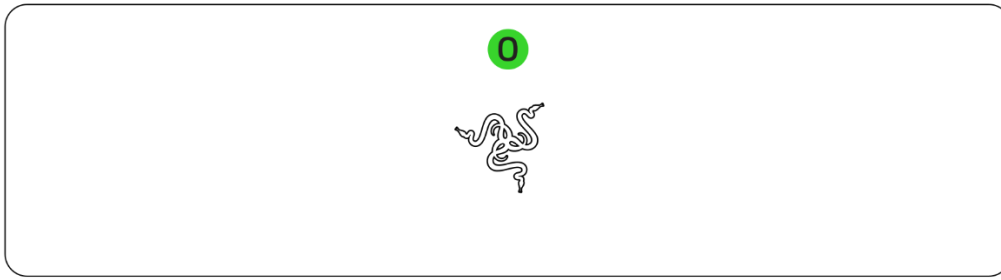

O. Repose-poignet magnétique en similicuir moelleux

- Razer HyperPolling Wireless Dongle

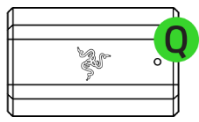

P. Port USB Type C (dongle)

Q. LED d'indication

- Câble USB Type A vers Type C

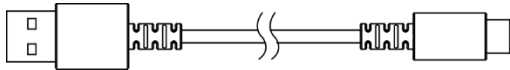

- Extracteur 2 en 1 de touche et de switch



- 3 switches mécaniques tactiles orange Razer de rechange

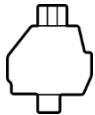

- Guide des informations importantes sur le produit

2. CE DONT VOUS AVEZ BESOIN

CONFIGURATION DU PRODUIT

- Connexion via port USB Type A ou Bluetooth

CONFIGURATION DE RAZER SYNAPSE

- Windows® 10 64 bits (ou version ultérieure)
- macOS 15 avec Apple Silicon série "M" (ou supérieur)
- Connexion Internet pour l'installation du logiciel

3. NOUS SOMMES LÀ POUR VOUS



Enregistrez votre produit et obtenez des avantages exclusifs

razerid.razer.com/warranty

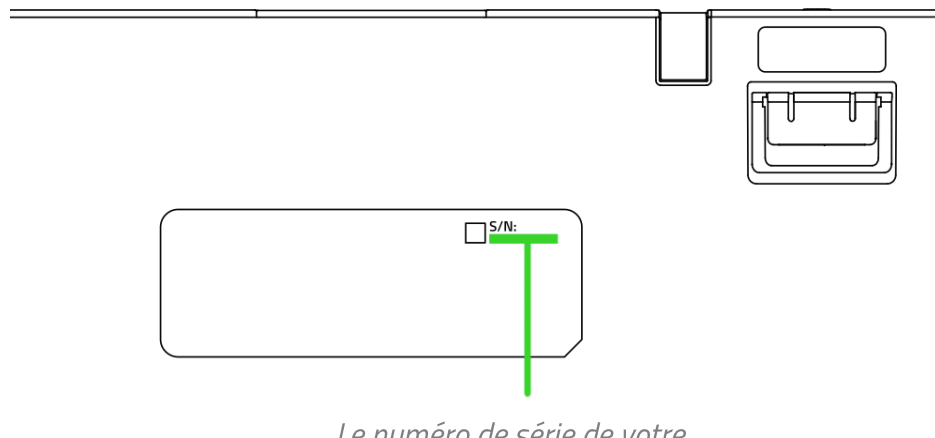

Le numéro de série de votre produit est disponible ici.

4. CARACTÉRISTIQUES TECHNIQUES

- Type de switch : switches mécaniques Razer™ de 3 génération (tactiles)
- Toucher de touche : tactile et silencieux
- Taille : 75 % avec une ligne de touches fonctions et des touches fléchées
- Éclairage : Razer Chroma™ RGB
- Repose-poignet : oui, magnétique en similicuir moelleux
- Écran : écran OLED de 2 po
- Mémoire intégrée : stockage hybride intégré jusqu'à 6 profils
- Touches multimédias : molette de commande Razer™ avec 1 bouton latéral dédié
- Port USB de connexion : non
- Connectivité : Razer™ HyperSpeed Wireless (2,4 GHz), Bluetooth 5.1 ou Type C
- Touches : touches PBT à double injection
- Compatible avec Razer™ Synapse
- Boîtier supérieur en alliage d'aluminium 5052 recyclé
- Boîtier inférieur en plastique PCR
- Circuit imprimé et mousses d'amortissement du son du boîtier inclus
- Circuit imprimé renforcé d'une bande adhésive non conductrice
- Stabilisateurs à vis lubrifiés avec du GPL 205g0
- Bandes latérales avec éclairage sous-jacent sur 2 côtés
- Polling rate sans fil jusqu'à 4 000 Hz, polling rate filaire jusqu'à 1 000 Hz
- N-key rollover et anti-ghosting

5. POUR COMMENCER

CHARGEMENT DE VOTRE RAZER BLACKWIDOW V4 PRO 75%

Connectez votre clavier à un port USB alimenté au moyen du câble USB Type A vers Type C afin de le charger. Par défaut, l'écran d'accueil affiche une animation. Pour afficher l'état du clavier sur l'écran OLED, maintenez la touche Fn appuyée.

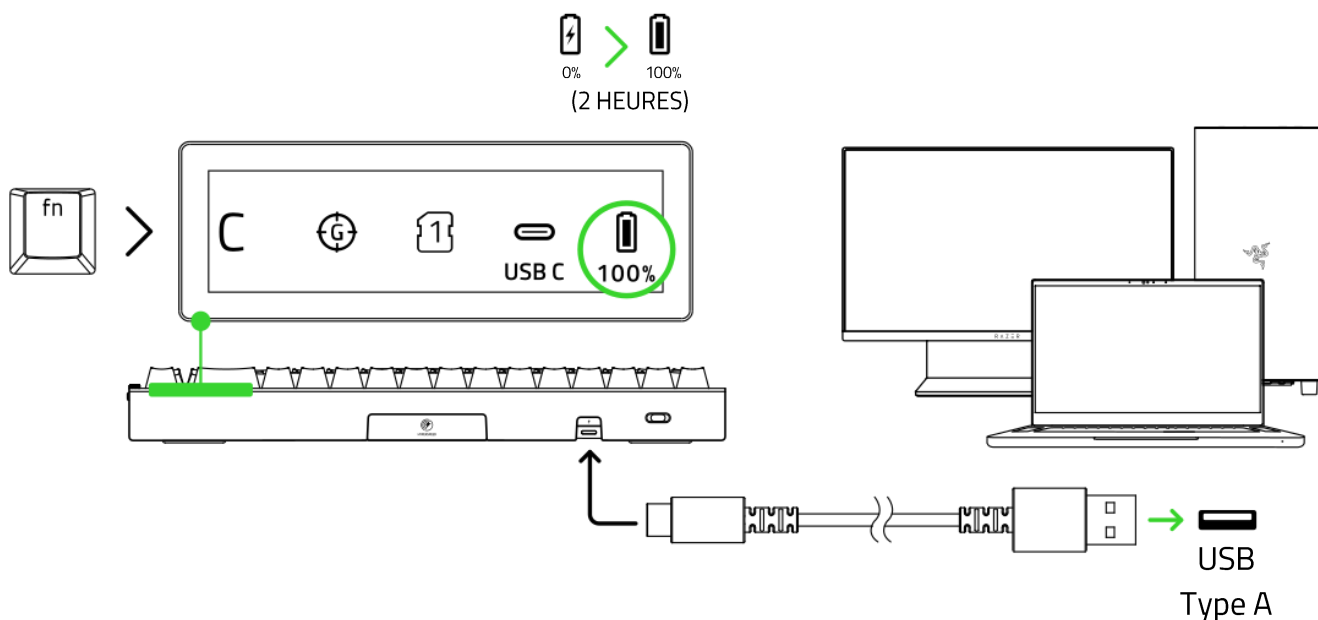

i Pour de meilleurs résultats, chargez complètement votre clavier avant la première utilisation. Vous pouvez continuer à utiliser le clavier lorsqu'il est branché.

FIXATION DU REPOSE-POIGNET MAGNÉTIQUE

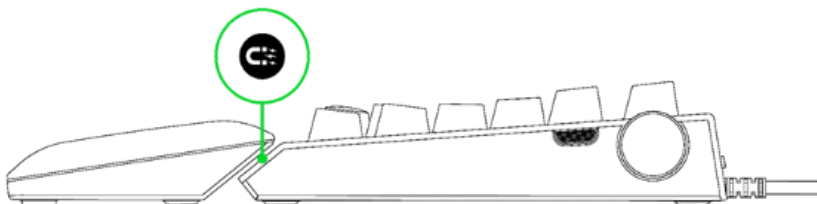

CONNEXION DE VOTRE RAZER BLACKWIDOW V4 PRO 75%

A. Mode Razer HyperSpeed Wireless (2,4 GHz)

1. Réglez le commutateur de mode sur 2,4.

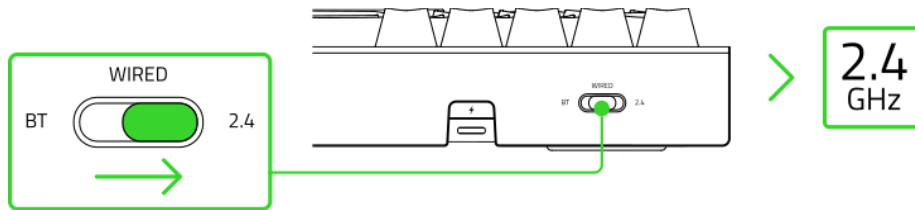

2. Connectez le Razer HyperPolling Wireless Dongle à votre PC.

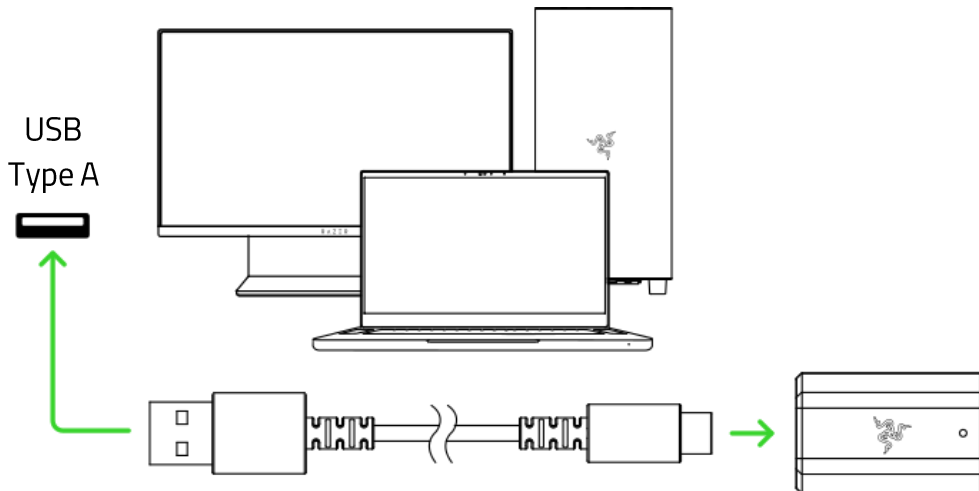

NIVEAU DE LA BATTERIE DU CLAVIER*

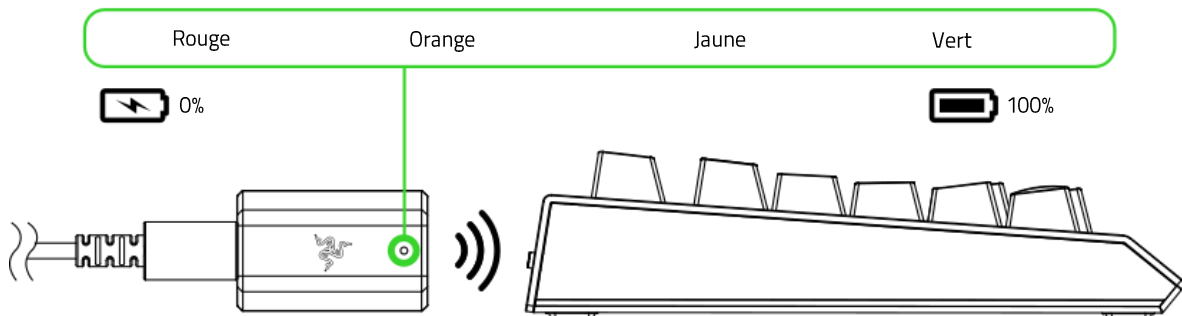

* L'indicateur du dongle ne peut être personnalisé que via l'application Razer Synapse pour afficher le statut de connexion, le niveau de la batterie (par défaut) ou un avertissement de batterie faible.

Votre clavier est maintenant prêt à l'emploi en mode Razer HyperSpeed Wireless (2,4 GHz).

B. Mode Bluetooth (BT)

1. Réglez le commutateur de mode sur BT.

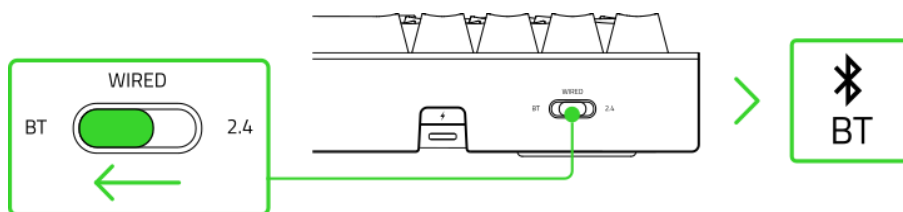

2. Votre clavier peut synchroniser jusqu'à 3 appareils grâce à ses profils Bluetooth. Pour activer le mode synchronisation, maintenez la touche Fn appuyées, puis maintenez appuyée la touche 1, 2 ou 3.

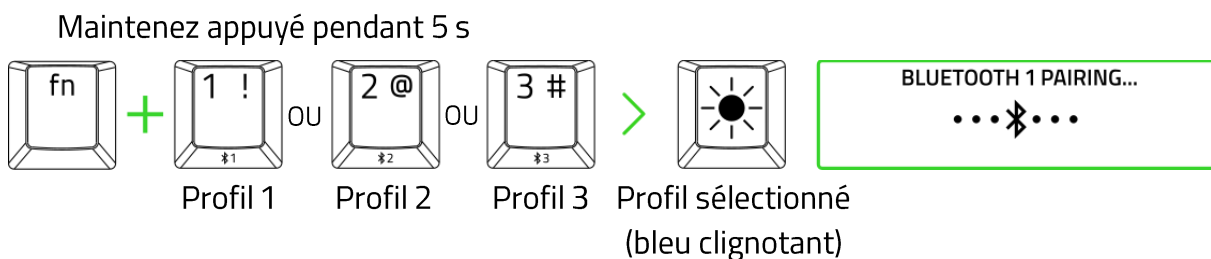

i L'écran OLED affiche le profil Bluetooth sélectionné. Votre Razer BlackWidow V4 Pro 75% peut synchroniser jusqu'à 3 appareils grâce à ses profils Bluetooth.

3. Activez le Bluetooth sur votre appareil et sélectionnez **BWV4 PRO 75** dans la liste des appareils trouvés. L'appareil se synchronisera avec votre clavier et la connexion sera enregistrée sur ce nombre.

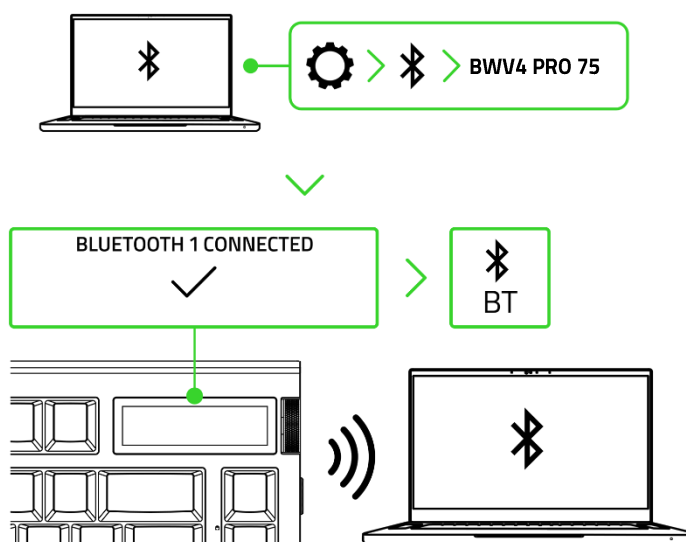

i Le profil Bluetooth sélectionné s'affiche sur l'écran d'état du clavier. Votre clavier se reconnectera au dernier appareil synchronisé une fois qu'il sera de nouveau allumé.

Votre clavier est maintenant prêt à l'emploi en mode Bluetooth.

C. Mode filaire

1. Réglez le commutateur de mode sur WIRED (FILAIRE).

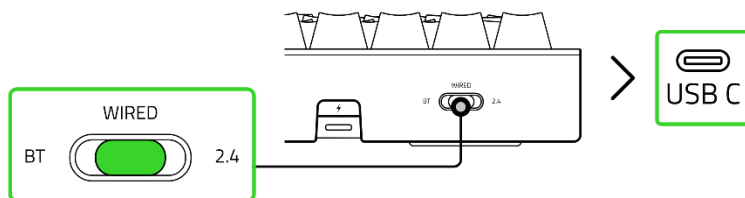

2. Connectez votre clavier à n'importe quel port USB de votre ordinateur.

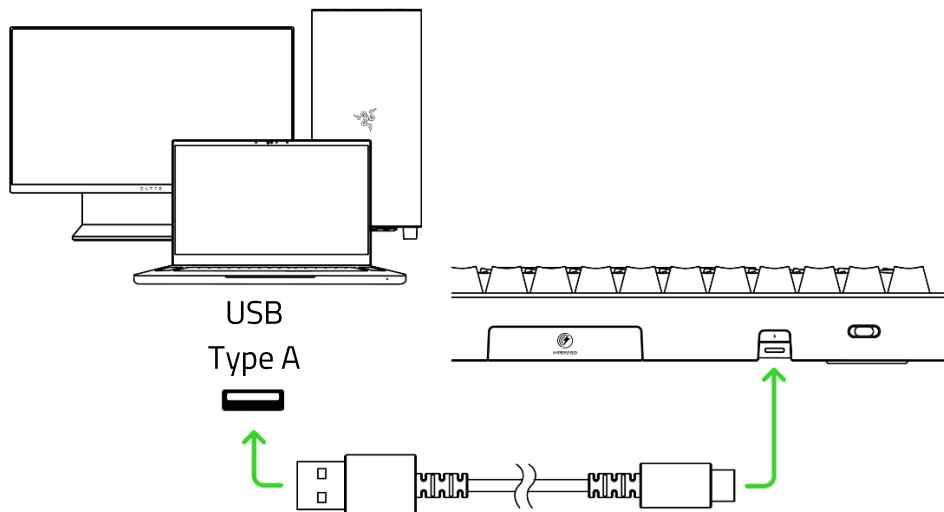

i Installez Razer Synapse lorsque vous y êtes invité ou téléchargez le programme d'installation sur razer.com/synapse

Votre clavier est maintenant prêt à l'emploi en mode filaire.

PASSAGE D'UN APPAREIL SYNCHRONISÉ À UN AUTRE (MODE BLUETOOTH)

Pour passer d'un appareil synchronisé à un autre, maintenez les touches Fn et Alt appuyées, puis appuyez sur la touche numérique qui correspond à l'appareil. Le nombre sélectionné changera temporairement pour s'allumer en bleu fixe.

Appuyez sur la combinaison de touches



i Pour voir le profil Bluetooth actif, maintenez la touche Fn appuyée. Le profil Bluetooth sélectionné s'affiche sur l'écran d'état du clavier et la touche numérique correspondant au profil Bluetooth sélectionné s'allume.

6. UTILISATION DE VOTRE RAZER BLACKWIDOW V4 PRO 75%

COMPRENDRE L'ÉCRAN OLED*

Écran d'accueil

Par défaut, l'écran d'accueil présente une animation que vous pouvez personnaliser via les options du menu OLED ou l'application Razer Synapse.

Écran d'état du clavier

Pour afficher l'écran d'état du clavier, maintenez la touche Fn appuyée.

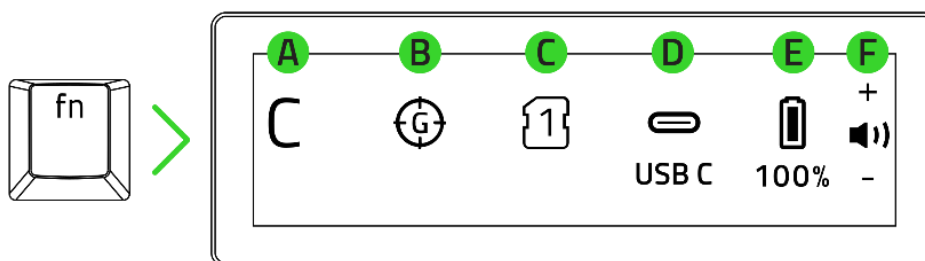

- A. Indicateur de verrouillage des majuscules
- B. Indicateur de mode Gaming
- C. Indicateur de profil
- D. Indicateur de connectivité
- E. Pourcentage de la batterie
- F. Fonction de la molette de commande

UTILISATION DE LA MOLETTE DE COMMANDE RAZER* ET DU BOUTON MODE

Passer d'un mode de molette de commande Razer à l'autre**

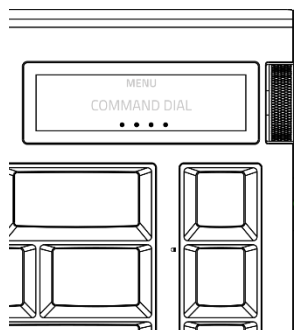

Bouton Mode (lorsque l'écran d'accueil est affiché)

- **Appuyer** : Mode suivant de la molette de commande
- **Maintenir appuyé** : Ouvrir les options du menu (lorsque l'écran d'accueil est affiché)
- **Maj + appuyer** : Mode précédent de la molette de commande

Modes de molette de commande/Écran OLED	Défiler vers le haut/bas**	Appuyer**
Volume (par défaut)	(/) Régler le volume audio	(×) Activer/désactiver l'audio

Sélecteur de piste	(▶▶ / ◀◀) Piste suivante/précédente	(▶) Pause/Lecture de la piste
Luminosité de l'écran OLED	Régler la luminosité de l'écran OLED	Activer/désactiver l'écran OLED
Luminosité de l'éclairage	(☰ / ☷) Régler la luminosité du clavier	(☰) Activer/désactiver l'éclairage du clavier
Changer d'application	(⏪ / ⏩) Changer d'application (Alt + Tab/Alt + Maj+ Tab)	(☐) Afficher toutes les fenêtres ouvertes (touche Windows + Tab)
Zoom	(🔍 / 🔍) Zoom avant/arrière	Revenir à un zoom de 100 %

* Paramètres prédéfinis uniquement.

** Ces fonctions ne sont disponibles que depuis l'écran d'accueil.

i D'autres modes de la molette de commande Razer™ peuvent être activés et personnalisés via les options du menu OLED ou l'application Razer Synapse.

Navigation dans le menu de l'écran OLED

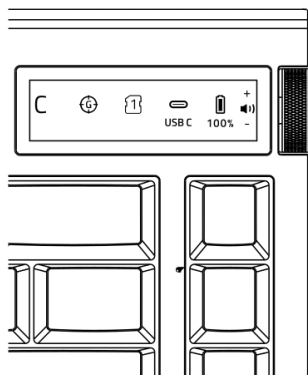

Molette de commande (lorsque les options du menu sont affichées)



- **Appuyer** : Confirmer l'option du menu
- **Défiler vers le haut/bas** : Naviguer dans les options du menu

Bouton Mode

- **Maintenir appuyé** : Retournez à l'écran d'accueil (lorsque les options du menu sont affichées)
- **Appuyer (à partir des options du menu)** : (lorsque les options du menu sont affichées)

* Paramètres prédéfinis uniquement.

Options du menu	Description
Molette de commande	Activez de nouveaux modes pour la molette de commande, tels que Défilement de la piste, Défiler verticalement, Défiler horizontalement et Mode personnalisé.

	<ul style="list-style-type: none"> ▪ Défilement de la piste. Lecture/Pause (▶), retour en arrière (◀◀) ou avance rapide (▶▶) du contenu multimédia. ▪ Défiler verticalement. Naviguez vers le haut et vers le bas dans les applications. ▪ Défiler horizontalement. Naviguez d'un côté à l'autre dans les applications. ▪ Mode personnalisé. Un mode personnalisé configuré via Razer Synapse. <p> <i>Vous pouvez également gérer les modes de la molette de commande sur Razer Synapse.</i></p>
Écran d'accueil	<p>Réglez l'écran d'accueil pour qu'il affiche une animation, une image fixe, une bannière de texte, des informations sur le clavier, une émoticône, un compteur audio ou des informations sur le système.</p> <p> <i>Certains paramètres nécessitent une personnalisation initiale de Razer Synapse. L'affichage prolongé d'une image statique sur l'écran OLED du clavier peut entraîner une rétention de l'image.</i></p>
Éclairage	<p>Changez l'effet d'éclairage du clavier ou réglez sa luminosité.</p>
Paramètres	<p>Affinez l'écran OLED et les polling rates, et gérez les paramètres d'économie d'énergie.</p> <ul style="list-style-type: none"> ▪ Écran OLED. Réglez la luminosité de l'écran OLED, fixez une durée préférée pour le délai d'affichage de l'écran d'accueil ou changez la direction de la molette de standard à inversé ou vice versa. ▪ Polling rate. Modifiez les polling rates du clavier pour les modes HyperSpeed Wireless et filaire. ▪ Économie d'énergie. Activez ou désactivez l'économiseur d'écran qui s'affiche après la réduction de la luminosité de l'écran OLED et personnalisez les paramètres du délai avant réduction de la luminosité et du délai avant mise en veille pour l'éclairage du clavier. ▪ Version du firmware. Affichez la version actuelle du firmware du clavier.

FONCTION CLAVIER

Raccourci	Fonction
Fn + F10 (Ⓞ)	Désactivez les fonctions de la touche Windows, de la touche Menu / Application, Alt + Tab et Alt + F4 (personnalisable via Razer Synapse).
Fn + F11/F12 (☰ / ☱)	Diminuez ou augmentez la luminosité des LED du clavier.
Fn + Suppr (☾)	Suspendez toutes les activités du système d'exploitation et économisez de l'énergie.
Fn + Échap (⌵)	Activez le mode économie d'énergie pour économiser la batterie en limitant le polling rate, en désactivant les fonctions de la molette de commande et du bouton Mode, en éteignant l'écran OLED et l'éclairage du clavier, et en mettant en pause la connectivité Synapse.

PROFILS DE MÉMOIRE INTÉGRÉS

Maintenez la touche Fn appuyée, puis appuyez sur la touche Alt droite (⌵) pour faire défiler les profils de mémoire intégrés de votre clavier. La touche Alt droite s'allume pour indiquer le profil sélectionné.

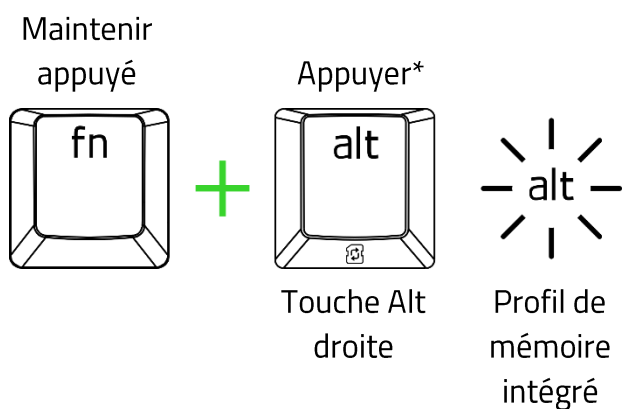

Profil de mémoire intégré	Couleur de la touche Alt droite
Profil 1	Blanc
Profil 2	Rouge
Profil 3	Bleu
Profil 4	Jaune
Profil 5	Cyan

* Répétez jusqu'à ce que le profil souhaité soit actif.

i Pour afficher le profil de mémoire intégré actif, maintenez la touche Fn appuyée et la touche Alt droite s'allume en fonction du profil actif. Les profils de mémoire intégrés peuvent être personnalisés via Razer Synapse.

ENREGISTREMENT DE MACROS À LA VOLÉE

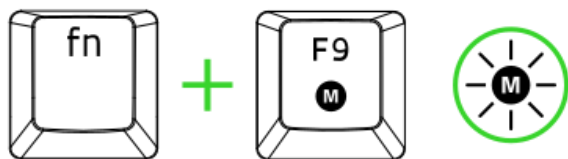







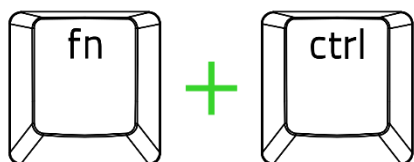



Pour créer un enregistrement de macros à la volée (OTF), procédez comme suit :

1. Appuyez sur la combinaison de touches pour lancer l'enregistrement.
2. Saisissez les touches que vous voulez enregistrer.
3. Appuyez sur la combinaison de touches pour arrêter l'enregistrement ou sur la touche Échap pour annuler l'enregistrement.
4. Attendez que la touche d'enregistrement de macros à la volée (OTF) clignote.
5. Appuyez sur la touche Macro sur laquelle vous voulez sauvegarder votre enregistrement.

EFFETS CHROMA



Raccourci	Effet Chroma
Fn + ctrl + 1	 Désactivé
Fn + ctrl + 2	 Statique*
Fn + ctrl + 3	 Respiration*
Fn + ctrl + 4	 Cycle de spectre
Fn + ctrl + 5	 Vague**

Raccourci	Effet Chroma
Fn + ctrl + 6	 Réactif*
Fn + ctrl + 7	 Starlight*
Fn + ctrl + 8	 Ondulation*
Fn + ctrl + 9	 Circulaire**
Fn + ctrl + 0	 Feu

* Appuyez à nouveau pour changer de couleur

** Appuyez à nouveau pour changer de direction

i Utilisez l'application Razer Synapse pour personnaliser davantage la molette de commande Razer, l'écran OLED et les effets d'éclairage de votre clavier, et pour accéder à d'autres fonctionnalités de votre clavier.

CHANGEMENT DE SWITCHES

- i** Il est recommandé d'utiliser des bandes ou des gants antistatiques/contre les ESD lorsque vous travaillez avec le circuit imprimé du clavier (p. ex. lors du remplacement d'un switch). Débranchez toujours l'appareil et mettez le commutateur de mode sur WIRED (FILAIRE) avant de changer les switches de touche. Les switches de remplacement sont vendus séparément.

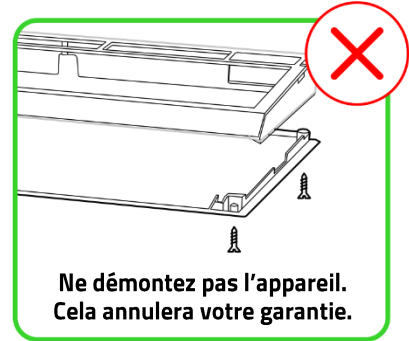
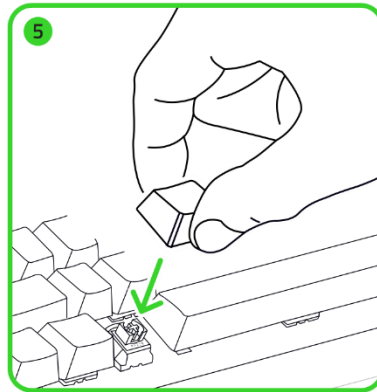
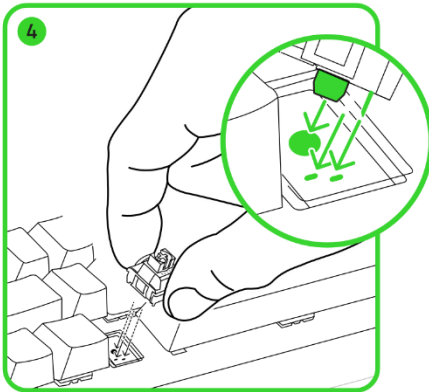
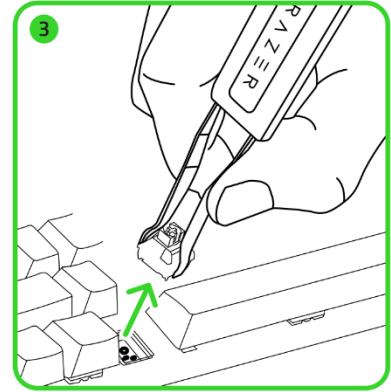
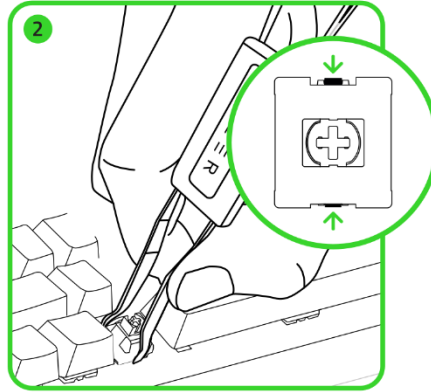
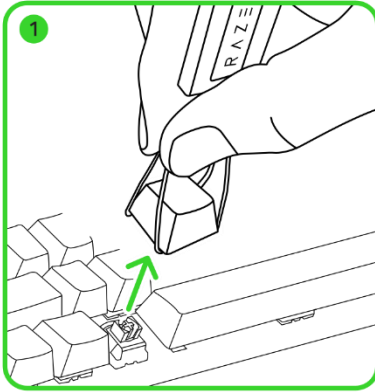

7. CONFIGURATION DE VOTRE RAZER BLACKWIDOW V4 PRO 75%

i *Avis de non-responsabilité : ce guide fournit une vue d'ensemble de la nouvelle application Razer Synapse et peut ne couvrir que partiellement certaines des fonctionnalités de votre appareil. Le nouveau Razer Synapse nécessite une connexion Internet pour l'installation, la mise à jour, l'accès aux fonctions basées sur le cloud et leur sauvegarde. La création d'un compte Razer ID est recommandée, mais facultative. Les fonctionnalités énumérées ici sont susceptibles d'être modifiées en fonction de la version actuelle du logiciel, des appareils connectés ou des applications et des modules complémentaires pris en charge.*

ONGLET SYNAPSE

L'onglet Synapse est votre onglet par défaut lorsque vous lancez Razer Synapse pour la première fois. Utilisez les boutons ci-dessous pour naviguer dans l'interface utilisateur :

— Réduire

En cliquant sur ce bouton, vous réduisez l'application dans la barre des tâches pendant qu'elle s'exécute en arrière-plan.

□ Agrandir

Ce bouton permet d'agrandir la fenêtre du navigateur pour qu'elle occupe tout l'écran. Pour rétablir la taille initiale de la fenêtre, cliquez à nouveau sur le bouton d'agrandissement.

✕ Fermer

Ce bouton ferme tous les onglets concernés et met fin à l'application.

< Onglet précédent

En cliquant sur ce bouton, vous revenez au dernier onglet que vous avez visité.

> Onglet suivant

En cliquant sur ce bouton, vous passerez à la page suivante si vous avez récemment utilisé le bouton Onglet précédent.

↻ Onglet Actualiser

Ce bouton permet de recharger la page actuelle. Utilisez cette option si une page ne s'affiche pas correctement ou si vous souhaitez voir le contenu le plus récent.

⬇ Télécharger la mise à jour

Si ce bouton apparaît, cela signifie que des modifications ont été apportées à l'application. Utilisez cette option si une page ne s'affiche pas correctement ou si vous souhaitez voir le contenu le plus récent.

☰ Plus

En cliquant sur ce bouton, vous ouvrez une fenêtre contextuelle qui vous permet d'accéder facilement aux onglets Appareils, Modules et Autres applications installées.

⚙ Paramètres

En cliquant sur ce bouton, vous ouvrez l'onglet Paramètres, ce qui vous permet de modifier rapidement les paramètres de cette application.

👤 Profil

Ce bouton ouvre une fenêtre contextuelle permettant d'accéder aux options Se connecter, Commentaire, Évaluer ce logiciel, Ajouter un appareil Wi-Fi et Quitter.

❓ Informations

En survolant ce bouton, vous obtiendrez des informations supplémentaires sur une caractéristique ou une fonction.

Tableau de bord

Le sous-onglet Tableau de bord est un aperçu de votre Razer Synapse depuis lequel vous pouvez accéder à tous vos appareils, modules et services en ligne Razer.

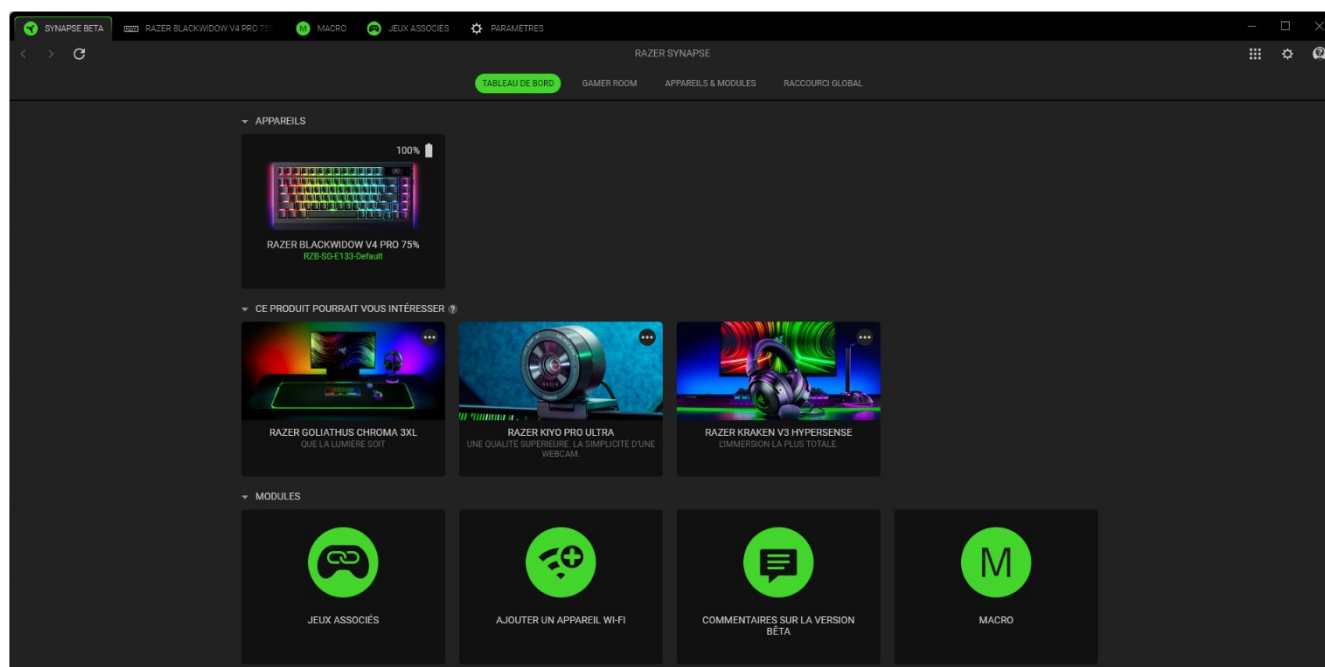

Gamer Room

Le sous-onglet Gamer Room affiche tous les appareils dotés de la fonction Lampe Razer Aether. De ce sous-onglet, vous pouvez afficher et gérer vos appareils pris en charge par Gamer Room.

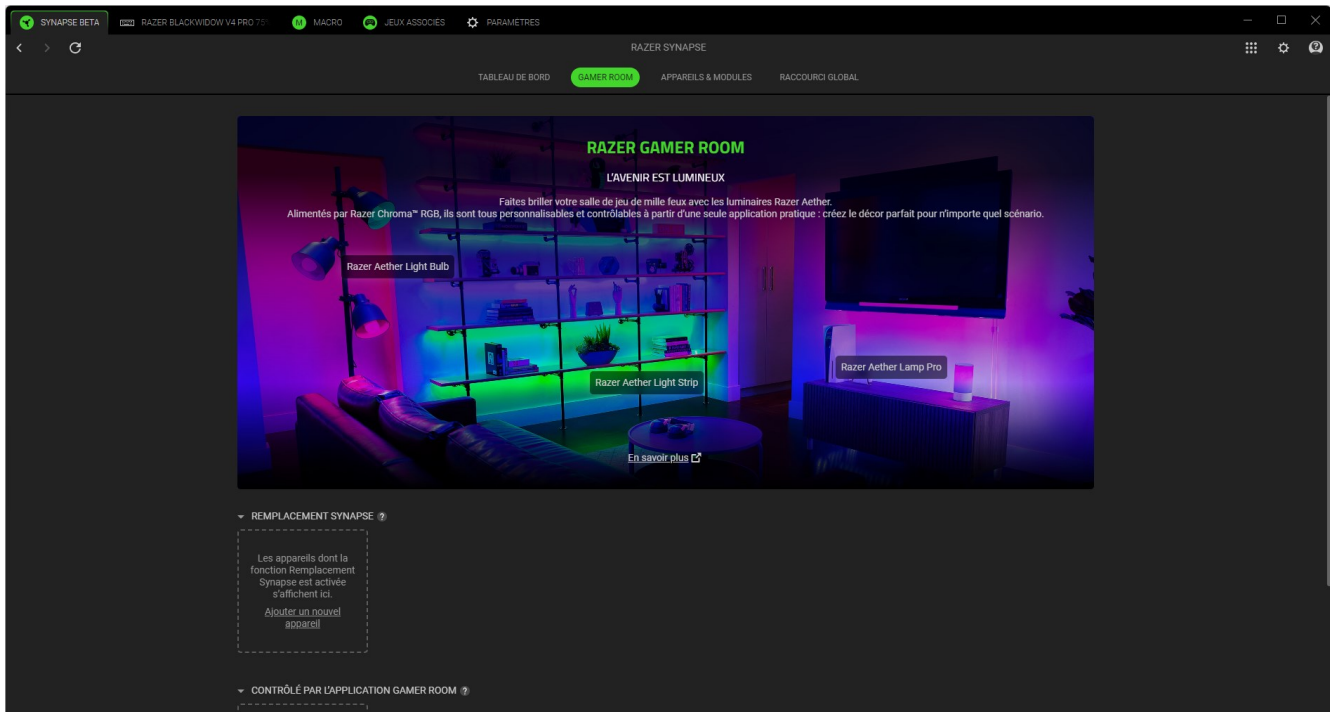

Remplacement Synapse

Cette section vous permet de sélectionner et de personnaliser l'éclairage de votre appareil et de le faire réagir aux jeux compatibles avec Chroma et aux applications Chroma Connect via Razer Synapse.

Contrôlé par l'application Gamer Room

Cette section affiche tous les appareils pris en charge et contrôlés à distance par l'application Gamer Room.

Appareils & modules

Le sous-onglet Modules affiche tous les modules installés et disponibles pour l'installation.

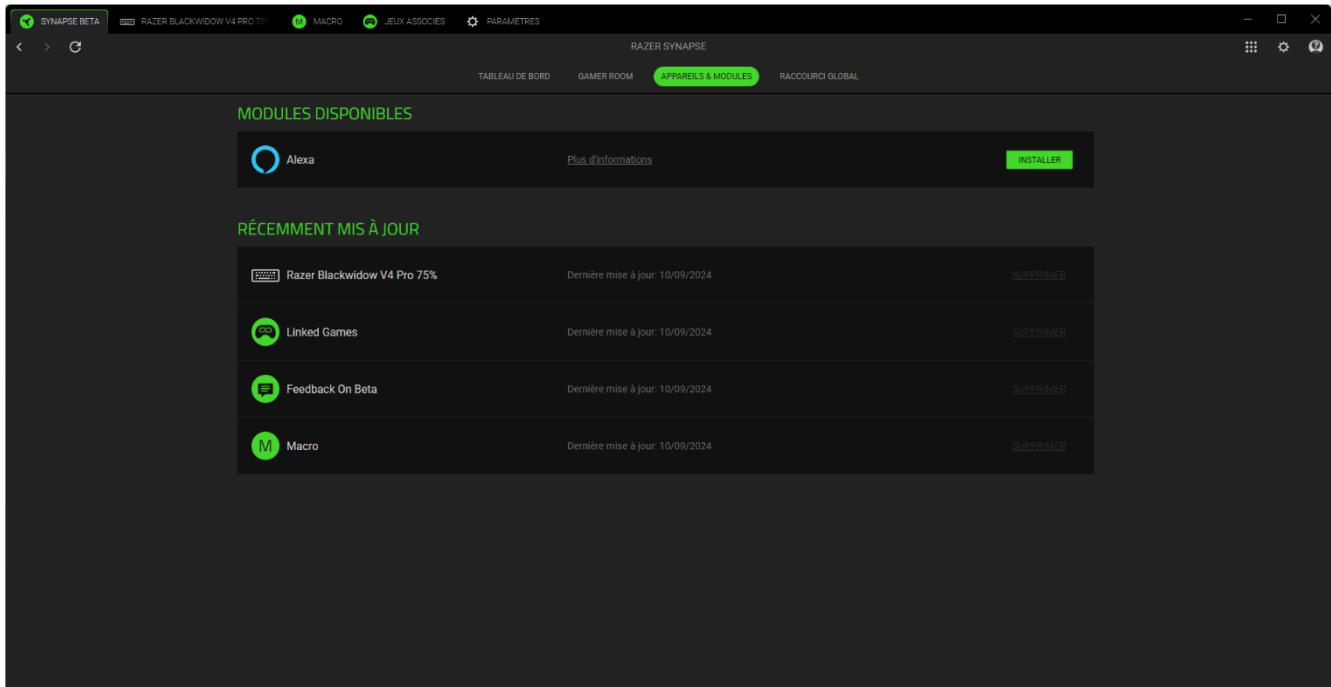

Raccourcis globaux

Associez des opérations ou des fonctions Razer Synapse à des combinaisons de touches personnalisées pour toutes entrées d'appareils compatibles avec Razer Synapse qui s'activeront sur tous vos profils d'appareils.

 *Seules les entrées des appareils compatibles avec Razer Synapse seront reconnues.*

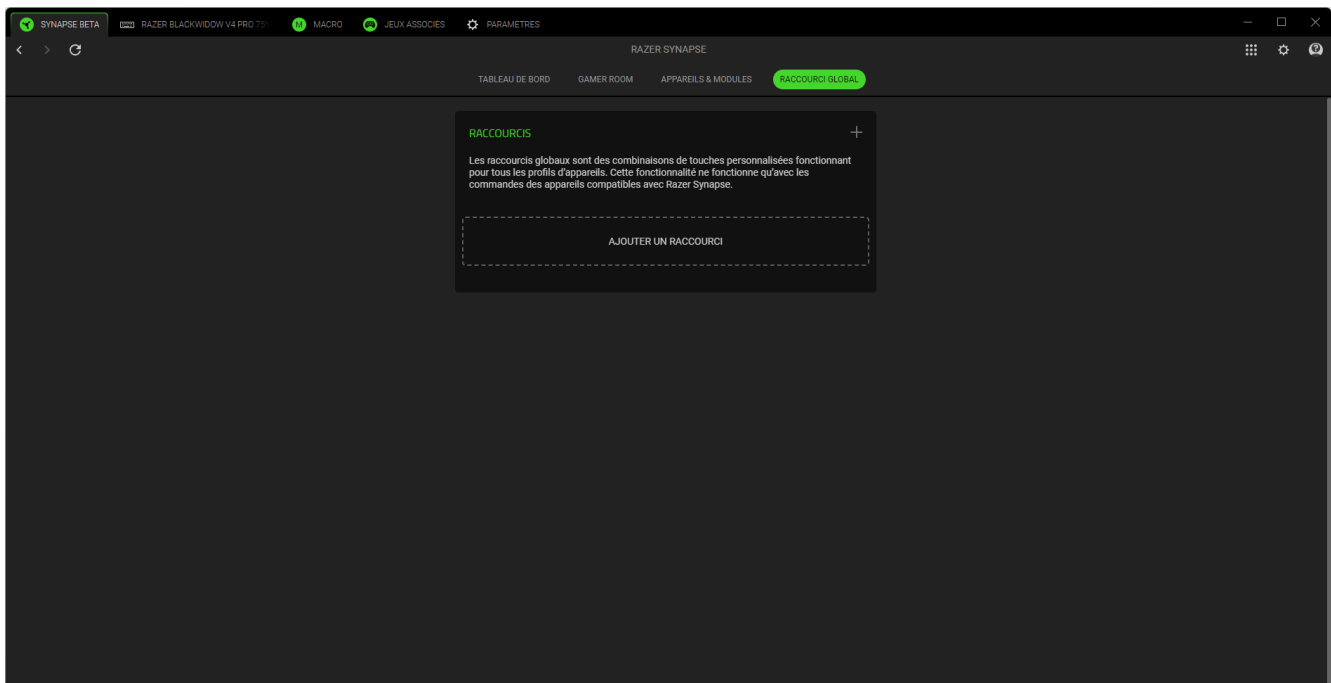

BLACKWIDOW V4 PRO 75%

L'onglet BLACKWIDOW V4 PRO 75% est l'onglet principal de votre clavier Razer. Ici, vous pouvez modifier les paramètres de votre appareil, comme l'affectation des touches et les modes de la molette de commande, l'éclairage, les caractéristiques de l'écran OLED et la consommation d'énergie. Les modifications effectuées sous cet onglet sont automatiquement enregistrées dans votre système local et votre stockage sur le cloud. Utilisez les boutons ci-dessous pour accéder aux options de votre profil :

▾ Barre de défilement des profils

En cliquant sur cette barre déroulante, vous affichez tous les profils de cet appareil, ce qui vous permet de changer rapidement de profil.

... Divers

En cliquant sur ce bouton, vous ouvrez une fenêtre contextuelle avec des options liées à votre profil actuel.

📁 Profils intégrés

Cliquez sur ce bouton pour ouvrir une fenêtre contextuelle qui indique l'espace de stockage restant et vous permet de transférer ou de modifier les profils enregistrés sur votre appareil.

Personnaliser

Le sous-onglet Personnaliser permet de modifier les molettes de commande de votre clavier, l'affectation des touches, le mode Gaming, le polling rate et d'autres propriétés.

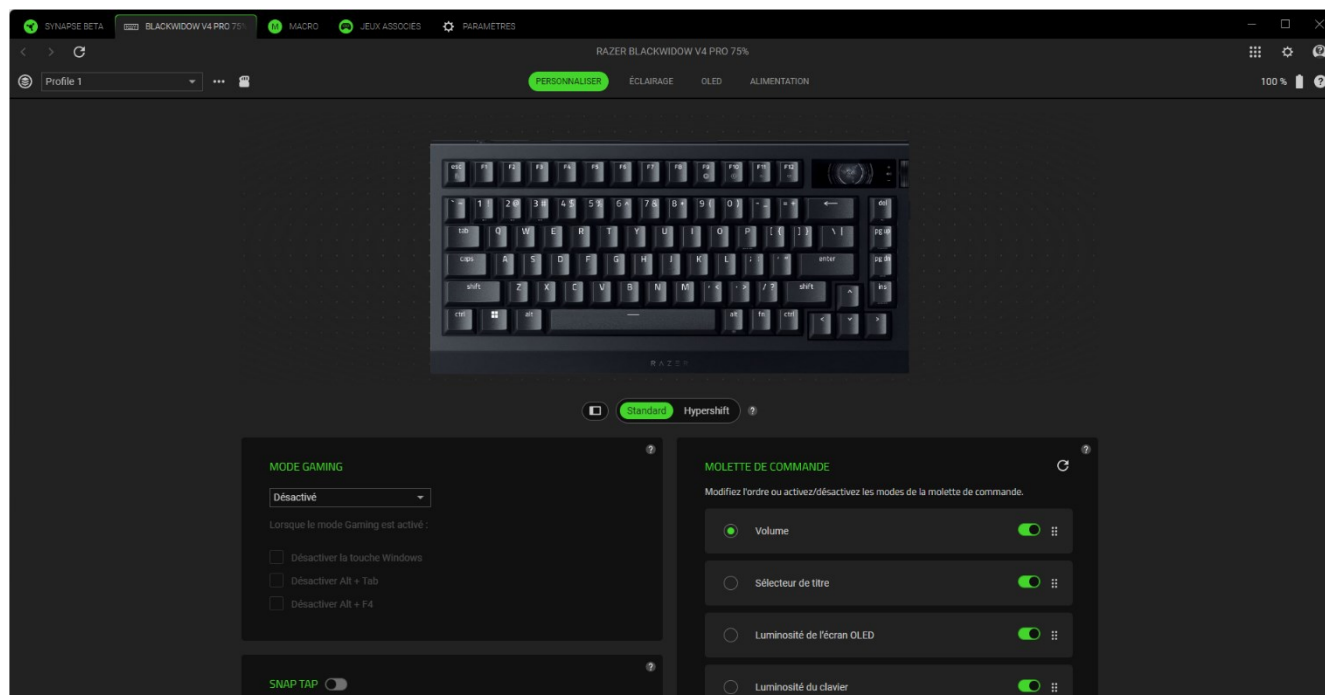

Profil

Le profil est un système de stockage de données qui permet de garder tous les paramètres de vos périphériques Razer. Par défaut, le nom du profil est basé sur celui du système. En cliquant sur la barre déroulante (▾), vous affichez tous les profils de cet appareil, ce qui vous permet de passer rapidement de l'un à l'autre.

Pour ajouter, importer, renommer, dupliquer, exporter ou supprimer un profil, appuyez sur le bouton Divers (...) correspondant au profil. Maintenez la touche Fn appuyée, puis appuyez sur la touche Alt droite (⌘) pour faire défiler les profils.

Standard/Hypershift

Le mode Hypershift est un ensemble secondaire de configuration de touches activé lorsque vous appuyez sur la touche Hypershift. Par défaut, la touche Hypershift est associée à la touche Fn de votre clavier compatible avec Razer Synapse. Cependant, vous pouvez aussi associer n'importe quelle touche en tant que touche Hypershift.

Mode Gaming

Le mode Gaming vous permet de personnaliser les touches à désactiver lorsqu'il est activé. En fonction de vos paramètres, vous pouvez choisir de désactiver la touche Windows, Alt + Tab et Alt + F4.

Snap Tap

Réglez le clavier pour empêcher que deux touches préférées soient pressées simultanément, en donnant la priorité à la dernière entrée de touche par rapport à la précédente, sans exiger de relâcher la première touche. [En savoir plus sur Snap Tap](#)

Polling rate

Plus le polling rate est élevé, plus l'ordinateur reçoit des informations à propos du statut de votre clavier, réduisant ainsi la latence d'entrée du clavier. Vous pouvez choisir entre 125 Hz et 4 000 Hz.

Molette de commande

Activez de nouveaux modes pour la molette de commande, tels que Défilement de la piste, Défiler verticalement, Défiler horizontalement et Mode personnalisé. Vous pouvez aussi créer vos propres modes avec le bouton Ajouter (+), ajouter des commandes en appuyant sur le bouton Divers (...) ou supprimer les modes personnalisés avec le bouton Corbeille (■). De plus, vous pouvez réorganiser tous les modes de la molette de commande grâce à la fonction glisser-déposer ou réinitialiser toutes les modifications effectuées sur la molette de commande à leur paramètres par défaut à l'aide du bouton Réinitialier (↻).

Propriétés du clavier

Vous permet d'ouvrir les propriétés du clavier de Windows où vous pouvez modifier les autres paramètres de clavier, comme le délai de répétition, le taux de répétition et le taux de clignotement du curseur, ou voir tous les périphériques de clavier installés sur votre PC.

Menu Remap

En cliquant sur le bouton Menu Remap (), vous pouvez afficher toutes les configurations actuelles de votre clavier Razer et les modifier.

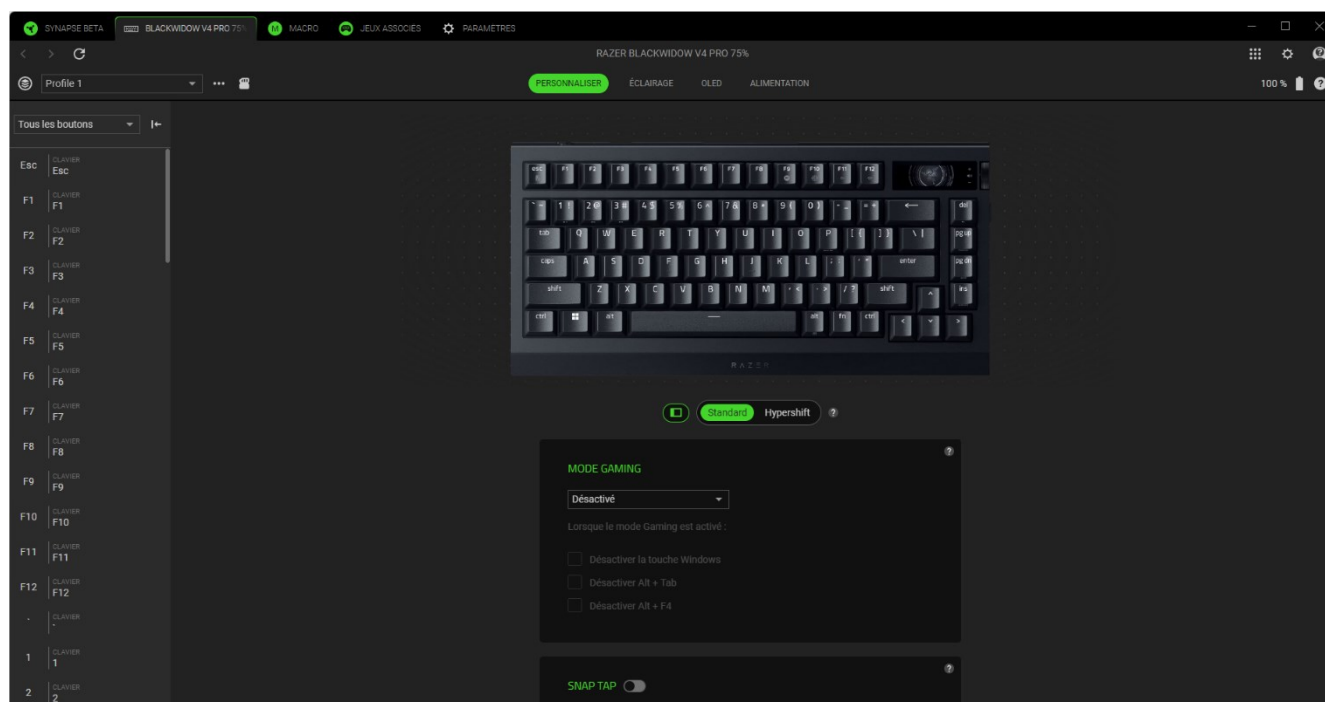

Vous pouvez également passer à une configuration de touches particulière en la sélectionnant dans l'onglet Personnaliser.

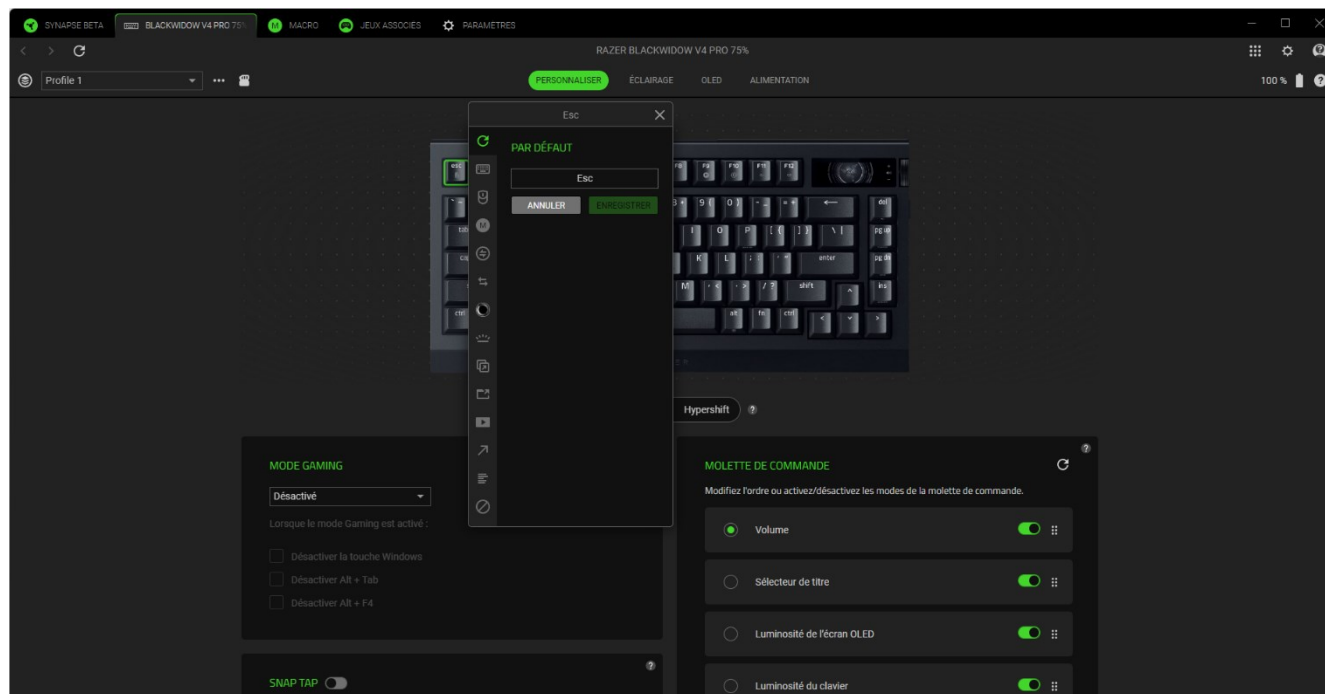

Après avoir sélectionné une configuration, vous pouvez la changer pour l'une des fonctions suivantes :

 Par défaut

Cette option vous permet de revenir à la configuration par défaut de la touche sélectionnée.

 Fonction clavier

Cette option change la configuration des touches en une fonction du clavier. Vous pouvez également choisir d'activer le mode Turbo, ce qui vous permet d'émuler de façon répétitive en appuyant sur la fonction clavier pendant que vous appuyez sur la touche.

 Fonction souris

Cette option vous permet de remplacer n'importe quelle touche par une fonction souris. Vous trouverez ci-dessous les fonctions que vous pouvez choisir :

- Clic gauche - Effectue un clic gauche de la souris en utilisant la touche associée.
- Clic droit - Effectue un clic droit de la souris en utilisant la touche associée.
- Clic de défilement - Active la fonction de défilement universel.
- Double clic - Effectue un double clic gauche en utilisant la touche associée.
- Défiler vers le haut - La touche associée effectue la commande « Défiler vers le haut ».
- Défiler vers le bas - La touche associée effectue la commande « Défiler vers le bas ».
- Bouton de souris 4 - Effectue une commande « Précédent » sur la plupart des navigateurs.
- Bouton de souris 5 - Effectue une commande « Suivant » sur la plupart des navigateurs.
- Défiler vers la gauche - Effectue la commande « Défiler vers la gauche » en utilisant la touche associée.
- Défiler vers la droite - Effectue la commande « Défiler vers la droite » en utilisant la touche associée.
- Répéter défiler vers le haut - La touche associée effectue continuellement la commande « Défiler vers le haut ».
- Répéter défiler vers le bas - La touche associée effectue continuellement la commande « Défiler vers le bas ».
- Répéter défiler vers la gauche - La touche associée effectue continuellement la commande « Défiler vers la gauche ».
- Répéter défiler vers la droite - La touche associée effectue continuellement la commande « Défiler vers la droite ».

Vous pouvez également choisir d'activer le mode Turbo dans l'une des fonctions souris, ce qui vous permet d'émuler de façon répétitive en activant et désactivant ladite fonction lorsque vous maintenez la touche enfoncée.

Macro

Une macro est une séquence pré-enregistrée de touches de clavier et de boutons exécutée avec un timing précis. En configurant la fonction d'une touche sur Macro, vous pouvez exécuter facilement une série de commandes. Cette fonction sera visible uniquement lorsque le module de macros est installé.

Inter-périphérique

La fonction inter-périphérique vous permet de modifier la fonctionnalité d'autres périphériques fonctionnant sous Razer Synapse. Certaines de ces fonctionnalités sont spécifiques à chaque périphérique, comme l'utilisation de votre clavier de jeu Razer pour modifier le niveau de sensibilité de votre souris de jeu Razer.

Changer de profil

Changer de profil vous permet de changer rapidement de profil et de charger un nouvel ensemble de configuration de touches. Une notification apparaîtra à l'écran lorsque vous changez de profil.

Changer l'effet Chroma

Changer l'effet Chroma vous permet de passer facilement d'un profil d'effet Chroma à l'autre dans Chroma Studio. Cette fonction sera visible uniquement lorsque Chroma Studio est installé.

Luminosité de l'appareil

Attribuez la touche choisie pour allumer ou éteindre l'éclairage LED de votre appareil, ou pour l'activer/le désactiver.

Razer Hypershift

Configurer la touche sur Razer Hypershift vous permet d'activer le mode Hypershift si la touche est maintenue enfoncée.

Lancer

Lancer le programme vous permet d'ouvrir une application ou une page Web en utilisant la touche associée. Lorsque vous sélectionnez Lancer le programme, deux choix apparaîtront : chercher une application spécifique à ouvrir ou saisir l'adresse d'une page Web à visiter.

Multimédia

Cette option vous permet d'associer des commandes multimédias à votre appareil Razer. Vous trouverez ci-dessous les commandes multimédias disponibles :

- Volume - - Diminue le volume audio.
- Volume + - Augmente le volume audio.
- Volume muet - Coupe le son.
- Volume micro + - Augmente le volume du microphone.
- Volume micro - - Diminue le volume du microphone.
- Micro muet - Coupe le microphone.
- Tous muets - Coupe le microphone et le volume audio.
- Lecture / Pause - Lire, mettre sur pause, ou reprendre la lecture du média en cours.
- Piste précédente - Lecture de la piste média précédente.
- Piste suivante - Lecture de la piste média suivante.

Raccourcis Windows

Cette option vous permet d'associer votre touche préférée à un raccourci du système d'exploitation Windows. Pour plus d'informations, rendez-vous sur : support.microsoft.com/kb/126449

Fonction texte

La Fonction Texte vous permet de taper un texte pré-écrit en appuyant sur une touche. Écrivez simplement le texte désiré dans le champ souhaité et votre texte sera saisi dès que vous appuierez sur la touche associée. Cette fonction est entièrement unicodée et vous pouvez insérer des caractères spéciaux ainsi que des symboles.

Désactiver

Cette option rend la touche associée inutilisable. Utilisez l'option Désactiver si vous ne voulez pas utiliser la touche sélectionnée ou si elle interfère avec votre jeu.

Éclairage

Le sous-onglet Éclairage vous permet de modifier les paramètres d'éclairage de votre appareil Razer.

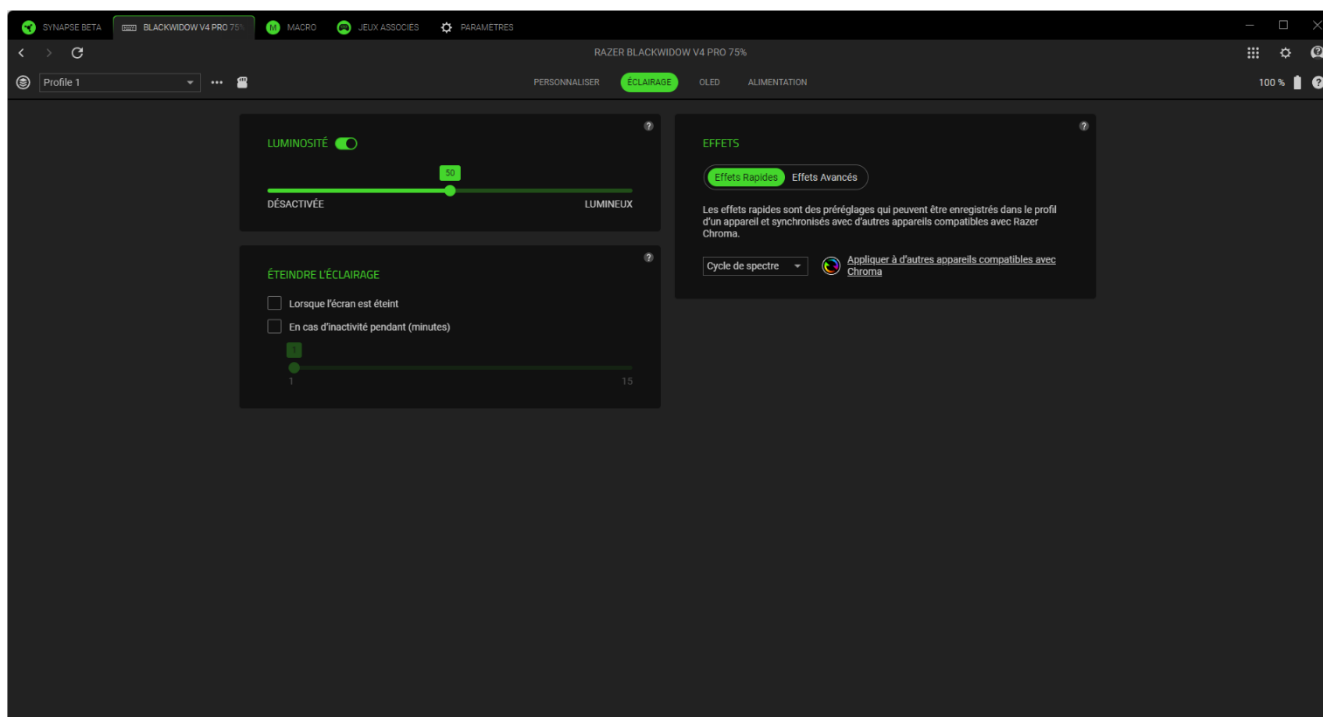

Luminosité

Vous pouvez éteindre l'éclairage de votre appareil Razer en activant ou désactivant l'option Luminosité ou en augmentant/diminuant la luminosité au moyen du curseur.









Éteindre l'éclairage

Cet outil d'économie d'énergie vous permet de désactiver l'éclairage de votre appareil lorsque votre écran s'éteint et/ou de l'éteindre automatiquement lorsque votre clavier Razer est inactif pendant une certaine durée.

Effets rapides

Un nombre d'effets rapides peut être sélectionné et appliqué à l'éclairage de votre appareil, comme listé ci-dessous :

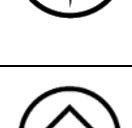
	Nom	Description	Configuration
	Influence de l'environnement	L'éclairage du clavier reflètera la couleur moyenne sur la région de l'écran sélectionnée	Sélectionnez ou personnalisez une région d'écran

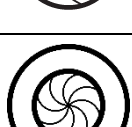
	Compteur audio	Le clavier s'allumera en fonction du niveau audio avec un spectre coloré par défaut	Sélectionnez un niveau de Boost de couleur.
	Respiration	Les couleurs de clavier sélectionnées s'intensifient et s'estompent alternativement	Choisissez jusqu'à 2 couleurs ou choisissez des couleurs aléatoires
	Feu	Le clavier s'éclaire dans des couleurs chaudes pour imiter le mouvement des flammes	Aucune autre personnalisation n'est requise
	Réactif	Les LED s'allument lorsque vous appuyez sur une touche. La lumière s'éteint après une période spécifique	Sélectionnez une couleur et une durée
	Ondulation	Lorsque vous appuyez sur une touche, la lumière ondule à partir de la touche sur laquelle vous avez appuyé.	Sélectionnez une couleur
	Cycle de spectre	L'éclairage alterne de manière indéfinie entre 16,8 millions de couleurs	Aucune autre personnalisation n'est requise
	Starlight	L'éclairage de chaque LED s'intensifie et s'estompe dans un ordre et pour une durée aléatoires	Choisissez jusqu'à 2 couleurs ou randomisez-les et choisissez une durée
	Statique	Les LED resteront allumées dans la couleur sélectionnée	Sélectionnez une couleur
	Vague	L'éclairage du clavier défile dans la direction sélectionnée	Sélectionnez la direction de vague de gauche à droite ou de droite à gauche
	Circulaire	L'éclairage du clavier tournera dans la direction sélectionnée selon un spectre coloré déterminé par défaut	Sélectionnez dans le sens des aiguilles d'une montre ou dans le sens inverse des aiguilles d'une montre pour la direction de la molette

Si vous possédez d'autres appareils compatibles avec Razer Chroma, vous pouvez synchroniser leurs effets rapides avec votre appareil Razer en cliquant le bouton Synchronisation Chroma ().

Effets avancés

L'option Effets avancés vous permet de choisir un profil d'effet Chroma que vous souhaitez utiliser sur votre appareil compatible avec Razer Chroma. Pour commencer à créer votre propre profil d'effet Chroma, cliquez sur le bouton Lancer Chroma Studio ().

 *Seuls les autres appareils Razer compatibles avec l'effet d'éclairage sélectionné seront synchronisés.*

OLED

Utilisez le sous-onglet OLED pour personnaliser les paramètres de l'écran d'accueil, de luminosité et d'inactivité de l'écran.

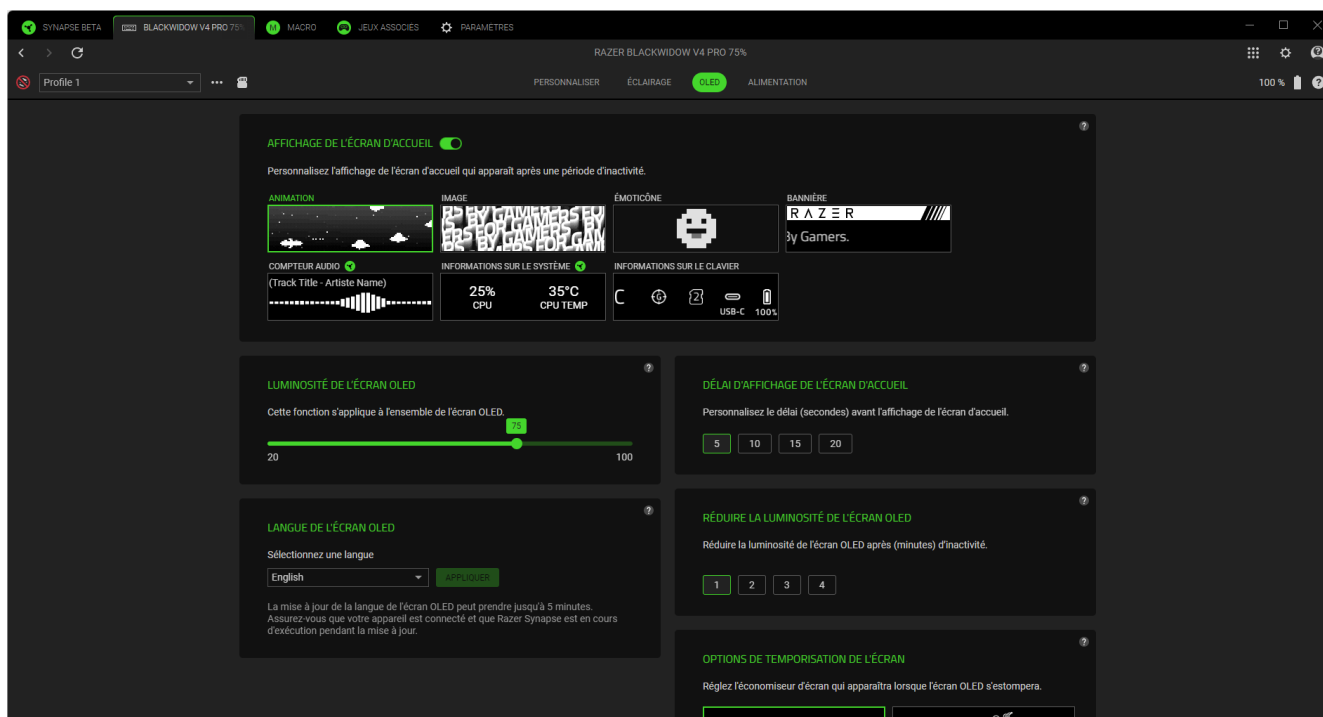

Affichage de l'écran d'accueil

Personnalisez l'affichage par défaut de l'écran OLED qui apparaît après une période d'inactivité. Pour personnaliser davantage un préréglage, cliquez sur le bouton Modifier (✎) lorsqu'il est disponible ou utilisez le bouton Appliquer (✓) pour l'activer immédiatement.

Luminosité de l'écran OLED

Réglez la luminosité de l'écran OLED.

Langue de l'écran OLED

Changez la langue d'affichage de l'écran OLED.

Délai d'affichage de l'écran d'accueil

Réglez la durée avant que l'écran d'accueil n'apparaisse.

Réduire la luminosité de l'écran OLED

Réglez la durée d'inactivité avant que la luminosité de l'écran OLED soit réduite.

Options de temporisation de l'écran

Personnalisez l'économiseur d'écran de l'écran OLED, qui s'affiche une fois la luminosité réduite.

Alimentation

Le sous-onglet Alimentation vous permet de gérer la consommation d'énergie de votre appareil lorsqu'il fonctionne sur batterie et ce que le dongle sans fil indique pour votre appareil.

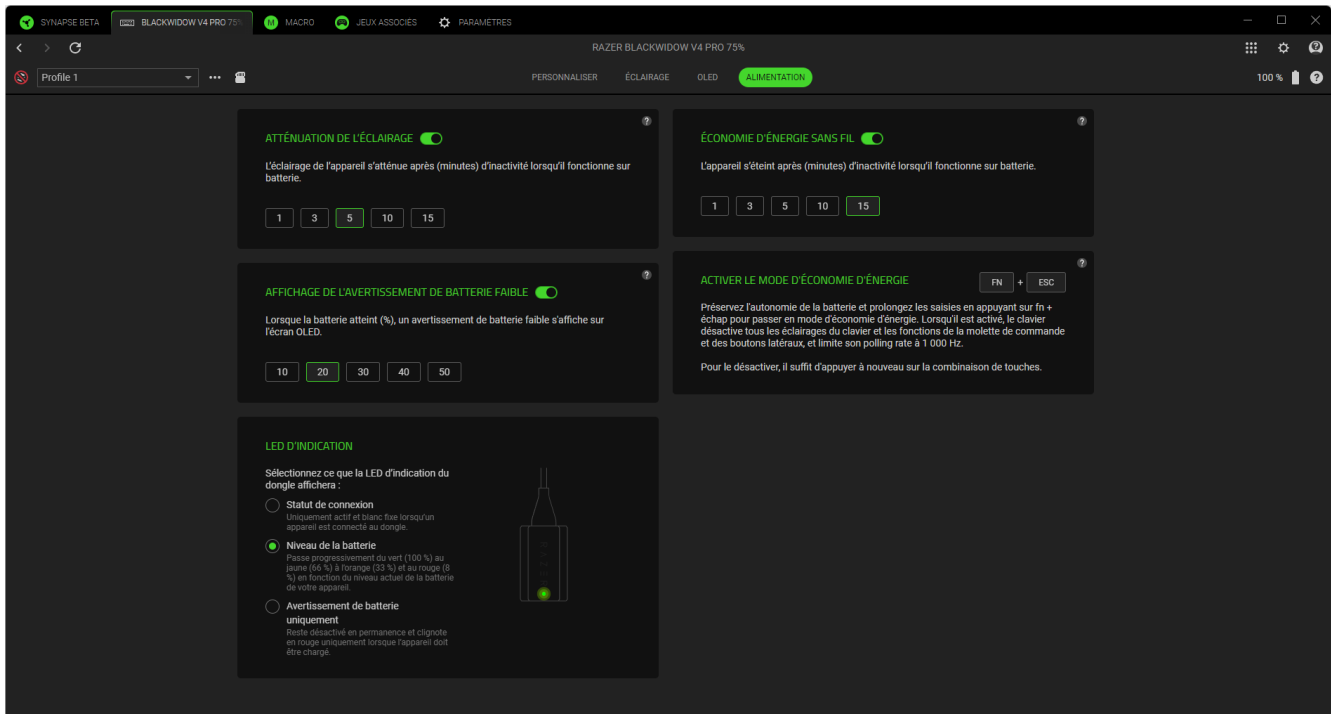

Atténuation de l'éclairage

Définissez la durée pendant laquelle votre appareil doit rester inactif lorsqu'il fonctionne sur batterie avant qu'il ne réduise sa luminosité ou désactivez cette fonction.

Économie d'énergie sans fil

Réglez votre appareil pour qu'il passe en mode veille après une période d'inactivité choisie ou désactivez l'économie d'énergie.

Affichage de l'avertissement de batterie faible

Activez un avertissement de batterie faible qui s'affiche sur l'écran OLED de l'appareil une fois que la batterie atteint un pourcentage choisi ou désactivez complètement cette notification.

LED d'indication

Réglez le dongle sans fil pour qu'il indique soit l'état de connexion de votre appareil ou le niveau de la batterie, soit uniquement l'avertissement de batterie lorsque votre clavier Razer doit être chargé.

MACRO

Si vous devez exécuter une série de commandes complexes avec précision, vous aurez besoin d'une macro. Une macro est un ensemble de frappes, de pressions et de mouvements du curseur enregistrés, que vous pouvez lier à votre appareil et exécuter à tout moment.

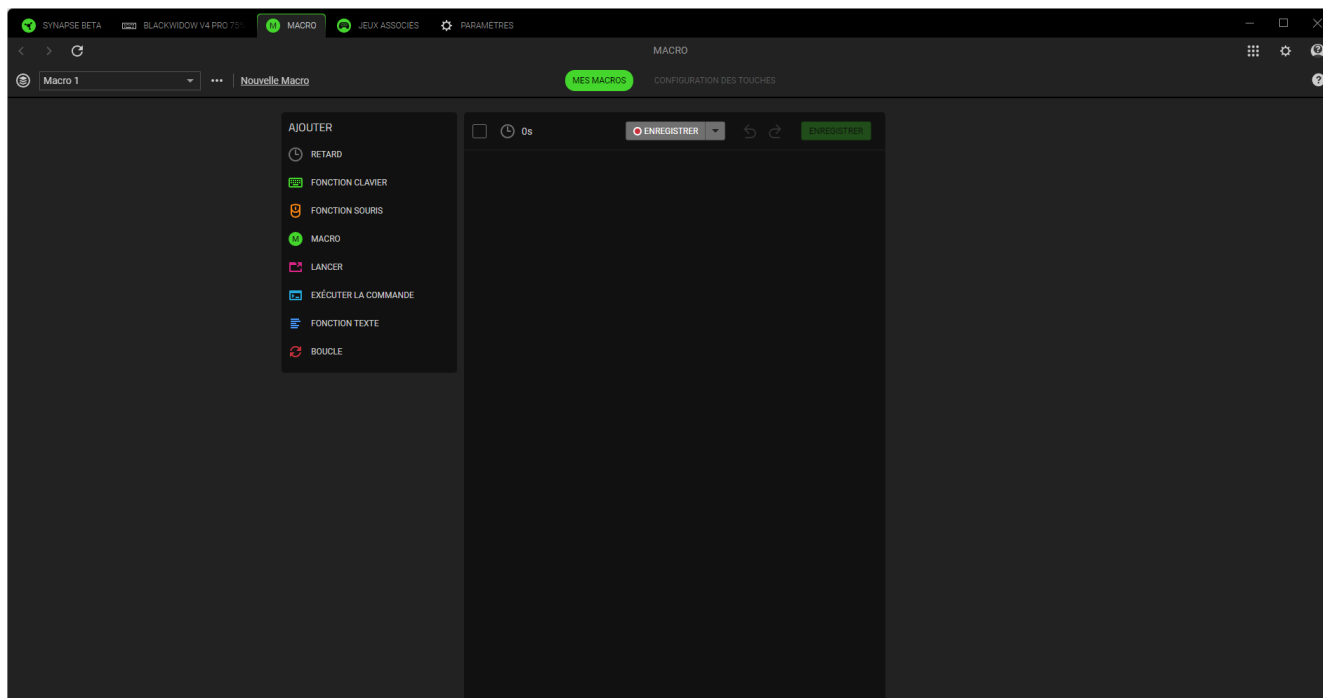

Mes macros

Le sous-onglet Mes macros vous permet de créer, de modifier et d'organiser ces macros pour les assigner aux touches ou aux boutons de votre appareil Razer. Utilisez les boutons ci-dessous pour accéder à vos options de macro :

Barre de défilement des macros



En cliquant sur cette barre déroulante, vous affichez toutes les macros de cet appareil. Ici, vous pouvez rechercher une macro particulière, trier vos macros, créer un nouveau dossier et créer une nouvelle macro. La sélection d'une macro permet d'activer diverses options telles que renommer, dupliquer ou supprimer la macro.

*** Divers

En cliquant sur ce bouton, vous ouvrez une fenêtre contextuelle avec des options liées à votre Macro actuelle.

Nouvelle macro

Utilisez ce lien pour créer et sélectionner rapidement la nouvelle macro.

Une fois que vous avez créé une macro, vous pouvez enregistrer les frappes, les pressions et les mouvements du curseur en cliquant sur le bouton Enregistrer () ou vous pouvez personnaliser la macro en cliquant sur le bouton du menu déroulant () avant de commencer l'enregistrement avec les options suivantes :

- **Retard de démarrage.** Définir un court retard de 1 à 5 secondes avant le début de l'enregistrement.
- **Touche de raccourci.** Attribuez une touche de raccourci pour démarrer l'enregistrement d'une macro même lorsque Razer Synapse est en arrière-plan.
- **Paramètres du retard.** Définissez le retard entre chaque commande.
- **Suivi du mouvement de la souris.** Activez l'enregistrement des mouvements de la souris et définissez les conditions de leur enregistrement.

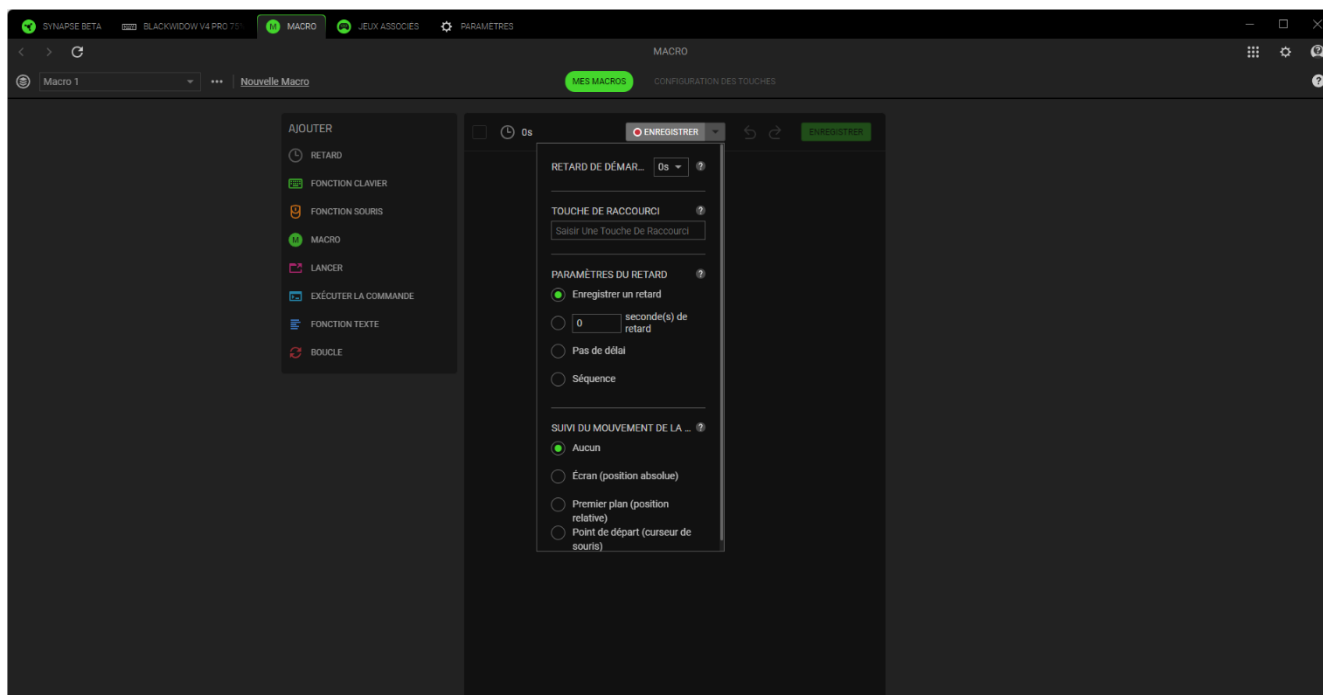

Quand vous aurez fini d'enregistrer les commandes de votre macro, cliquez sur le bouton Arrêter () ou appuyez simplement sur la touche de raccourci pour arrêter la session. Une fois que vous avez enregistré une macro, vous pouvez modifier les commandes saisies en sélectionnant chaque commande dans l'écran de macros. Chaque touche ou bouton pressés est rangé de façon séquentielle. La première commande figure en haut de l'écran.

Le menu Insérer situé à gauche de l'écran permet d'ajouter des retards, d'entrer des frappes et des pressions sur des boutons, d'insérer un groupe entier de macros dans la macro, de lancer des applications, d'exécuter des commandes, de taper des textes et de mettre en boucle un ensemble de commandes dans la macro.

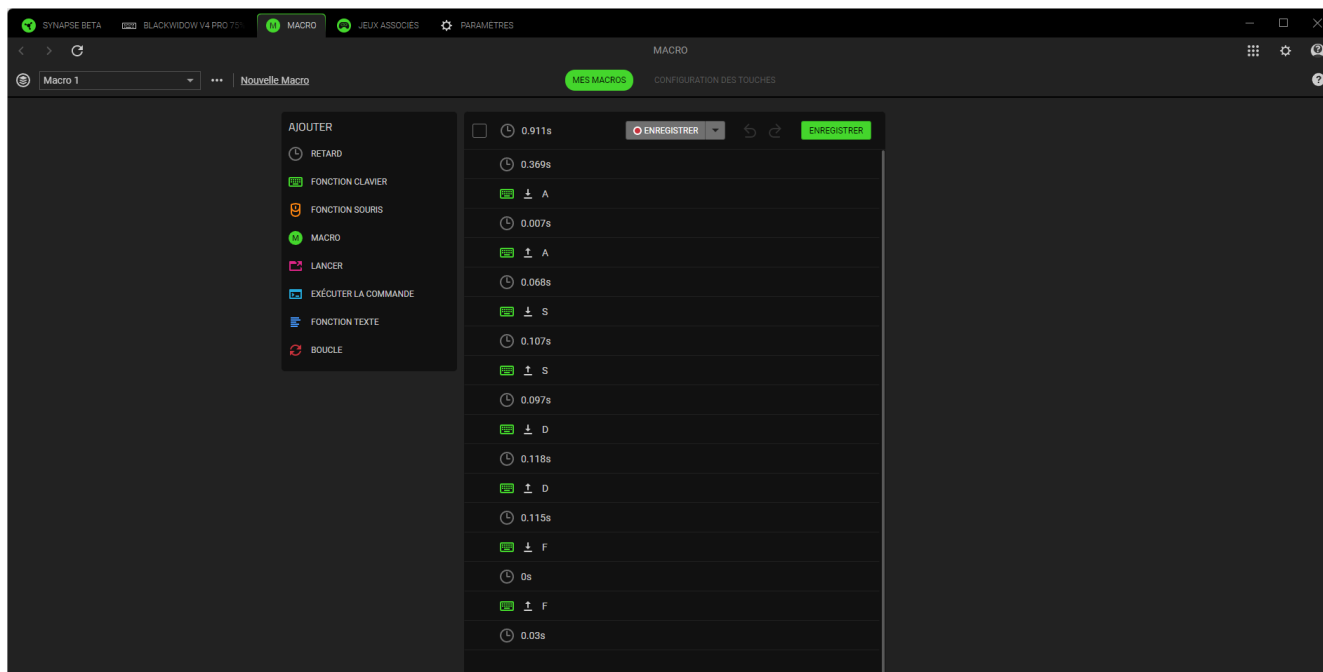

Configuration des touches

Le sous-onglet Configuration des touches vous permet de voir les touches de raccourci de la macro sélectionnée. Vous pouvez associer une macro à la touche ou au bouton de votre choix sans quitter l'onglet Macro en cliquant sur le bouton Associer une macro à vos appareils (+).

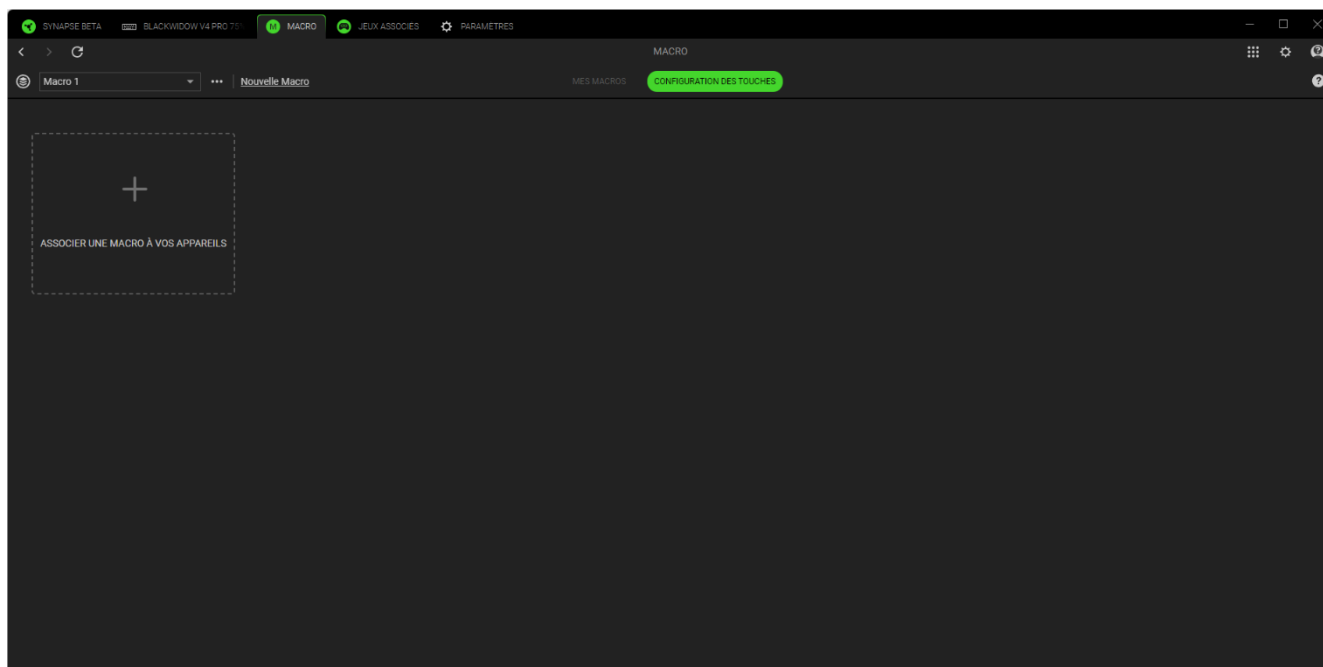

JEUX ASSOCIÉS

L'onglet Jeux associés vous permet d'ajouter des applications, d'afficher les périphériques associés aux applications ou de rechercher des applications répertoriées. Vous pouvez aussi classer les applications par ordre alphabétique, par dernier jeu exécuté ou par jeu le plus joué. Les applications seront toujours listées ici même si elles ne sont pas associées à un appareil Razer. Pour ajouter une application qui n'est pas listée à l'écran, vous pouvez utiliser le bouton Ajouter (+) pour la rechercher manuellement ou utiliser le bouton Analyser (🎮) pour la rechercher automatiquement. Cliquez sur le bouton Recherche (🔍) pour rechercher un jeu ou un programme particulier dans la liste.

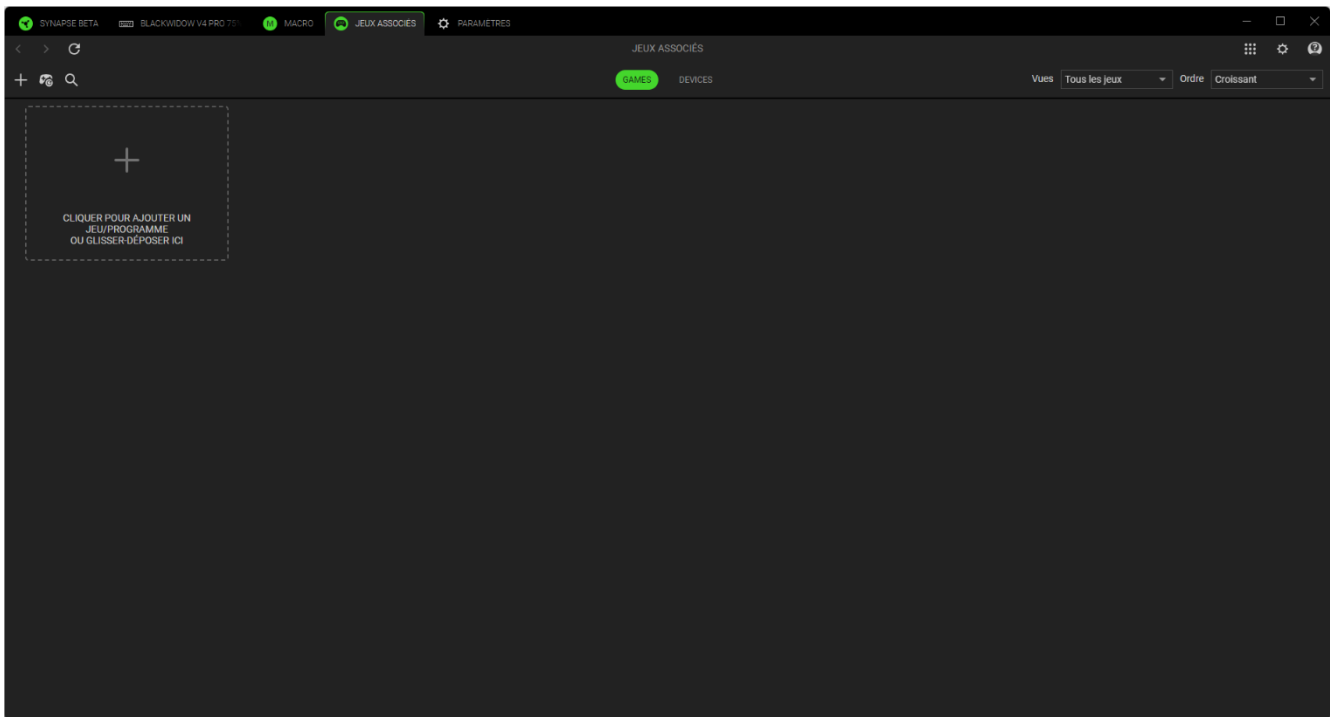

Pour associer une application à votre appareil Razer, cliquez sur celle-ci dans la liste et sélectionnez un appareil et son profil. Votre appareil sera ainsi automatiquement réglé sur le profil sélectionné chaque fois que vous lancerez l'application.

PARAMÈTRES

L'onglet Paramètres, accessible en cliquant sur le bouton (⚙), vous permet de configurer de nombreuses options, comme indiqué ci-dessous :

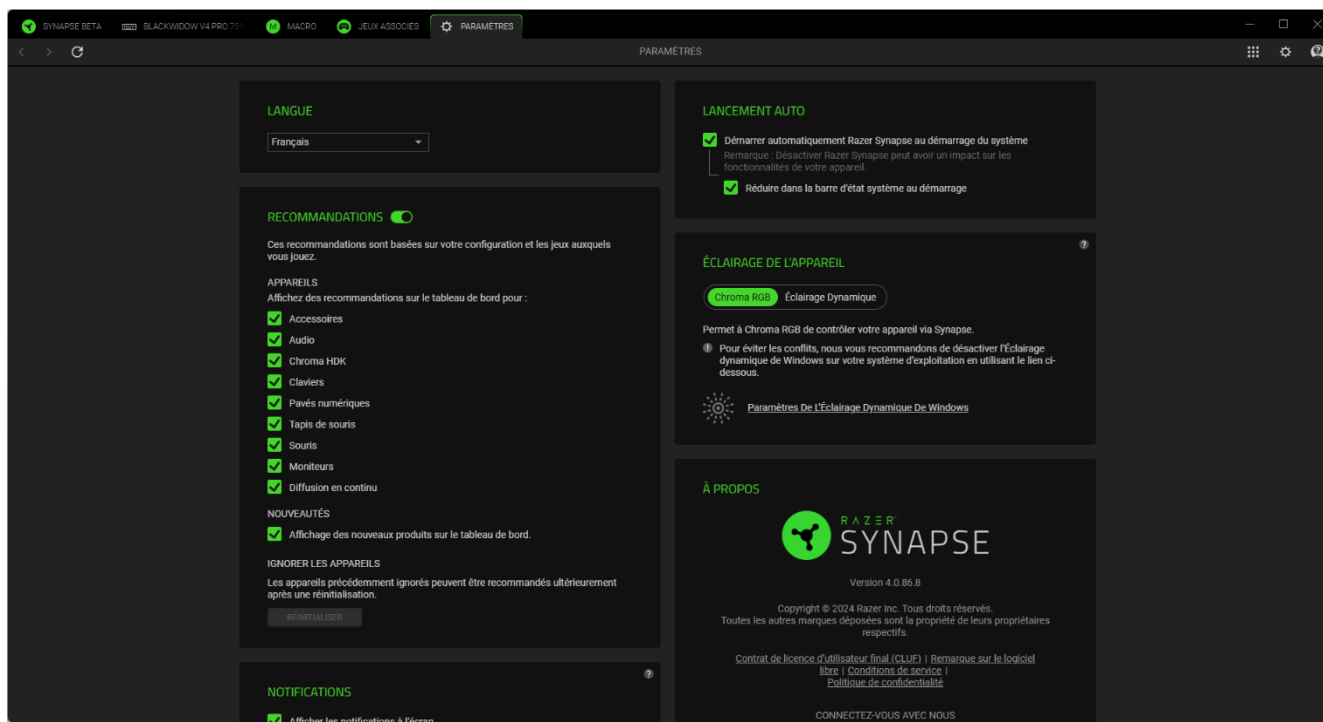

Langue

Cette option vous permet de changer la langue d'affichage de Razer Synapse.

Lancement auto

L'option Lancement auto vous permet de configurer le comportement de démarrage de l'application.

Recommandations

Les recommandations nous permettent d'afficher les derniers produits et fonctionnalités sur votre tableau de bord en fonction des appareils que vous avez installés et des jeux associés.

Éclairage de l'appareil

Cette option vous permet de choisir l'application qui contrôlera les effets d'éclairage sur votre appareil.

Notifications

L'option Notifications permet à l'application d'afficher des notifications à l'écran, même si vous exécutez des applications en plein écran.

Réinitialiser les didacticiels

Sélectionner le bouton Réinitialiser réactivera tous les didacticiels qui vous aideront à vous familiariser avec les fonctionnalités de Razer Synapse.

À propos

La section À propos indique la version actuelle du logiciel, affiche la déclaration de copyright et fournit des liens relatifs aux conditions d'utilisation de Razer. Vous pouvez également utiliser cette option pour accéder rapidement aux communautés des réseaux sociaux de Razer.

COMMENTAIRE

Aidez-nous à améliorer Razer Synapse en nous faisant part de vos commentaires, suggestions et problèmes avec le logiciel. Vous pouvez nous contacter directement en utilisant cet onglet et même gagner des récompenses pour signaler des bogues.

Sélectionnez Le Type: Razer Synapse Beta

Adresse e-mail (Facultative)

Nom de l'appareil

Objet

Laisser un commentaire

0 / 32000

ENVOYER

Gagnez des récompenses en signalant les bogues!
Rejoignez le Programme de primes aux bogues

8. SÉCURITÉ ET ENTRETIEN

CONSIGNES DE SÉCURITÉ

Pour utiliser votre Razer BlackWidow V4 Pro 75% dans des conditions de sécurité optimales, nous vous recommandons de suivre les consignes suivantes :

Si vous rencontrez des difficultés à faire fonctionner correctement votre appareil et que le dépannage ne résout pas votre problème, débranchez votre appareil et contactez le service d'assistance téléphonique de Razer ou rendez-vous sur support.razer.com.

Il est recommandé d'utiliser des bandes ou des gants antistatiques/contre les ESD lorsque vous travaillez avec le circuit imprimé du clavier (p. ex. lors du remplacement d'un switch). Débranchez toujours l'appareil et mettez le commutateur de mode sur FILAIRE avant de changer les switches de touche.

Gardez le clavier ainsi que ses pièces et accessoires hors de la portée des jeunes enfants pour éviter les accidents et/ou blessures.

Débranchez toujours le clavier avant de changer les switches de touches.

Ne laissez pas le circuit imprimé exposé. Gardez-le couvert avec un switch de touche.

Ne démontez pas l'appareil et n'essayez pas de le faire fonctionner avec une charge de courant anormale. Cela annulera votre garantie.

Conservez l'appareil à l'abri des liquides et de l'humidité. Faites fonctionner le périphérique uniquement à une température comprise entre 0 °C et 40 °C. Si la température dépasse ces limites, éteignez et/ou débranchez l'appareil pour laisser la température se stabiliser à un degré optimal.

CONFORT

Les recherches ont montré que de longues périodes de mouvements répétitifs, un positionnement incorrect de vos périphériques électroniques, une position incorrecte du corps et de mauvaises habitudes peuvent être associés à un inconfort physique et une lésion des nerfs, des tendons et des muscles. Voici des instructions pour éviter les blessures et vous assurer un confort maximal lors de l'utilisation de votre Razer BlackWidow V4 Pro 75%.

1. Placez votre clavier et votre écran directement en face de vous avec votre souris à côté. Placez vos coudes près de vous, pas trop loin, et votre clavier à portée.

2. Ajustez la hauteur de votre chaise et de votre table afin que la hauteur du clavier et de la souris soit au niveau ou en dessous des coudes.
3. Gardez vos pieds bien soutenus, en position droite et vos épaules détendues.
4. Pendant que vous jouez, détendez votre poignet et gardez-le droit. Si vous exécutez les mêmes tâches avec les mains à plusieurs reprises, essayez de ne pas plier, étendre ou tordre vos mains pendant de longues périodes.
5. Ne reposez pas vos poignets sur des surfaces dures pendant de longues périodes.
6. Utilisez un repose-poignet pour soutenir votre poignet lorsque vous jouez.
7. Personnalisez les touches de votre clavier pour l'adapter à votre style de jeu et réduire les mouvements répétitifs ou maladroits.
8. Ne restez pas assis dans la même position toute la journée. Levez-vous, éloignez-vous de votre bureau et faites des exercices pour étirer vos bras, vos épaules, votre cou et vos jambes.

Si vous sentez une gêne physique durant l'utilisation de votre clavier, notamment une douleur, un engourdissement ou des fourmillements dans les mains, les poignets, les coudes, le cou ou le dos, consultez immédiatement un médecin compétent.

ENTRETIEN ET UTILISATION

Le Razer BlackWidow V4 Pro 75% nécessite un minimum d'entretien pour le conserver dans un état de fonctionnement optimal. Une fois par mois, nous vous recommandons de déconnecter l'appareil de l'ordinateur et de l'éteindre, puis de le nettoyer avec un chiffon doux ou un coton-tige pour empêcher les dépôts de saleté. N'utilisez pas de savon ou de produits nettoyants agressifs.

AVERTISSEMENT SUR LA BATTERIE

Le Razer BlackWidow V4 Pro 75% contient une batterie rechargeable lithium-ion. En général, l'autonomie de cette batterie dépend de son utilisation. Si vous pensez que la batterie rechargeable lithium-ion du Razer BlackWidow V4 Pro 75% est épuisée (faible charge), essayez de le recharger.

Attention : Ne pas ouvrir, endommager ou exposer à des matériaux conducteurs (métal), à l'humidité, à du liquide, du feu ou de la chaleur. De telles pratiques peuvent entraîner l'explosion ou l'écoulement des batteries, ce qui peut provoquer des blessures. L'autonomie des batteries varie selon l'usage que vous en faites.

9. MENTIONS LÉGALES

INFORMATIONS SUR LES DROITS D'AUTEUR ET DROITS DE PROPRIÉTÉ INTELLECTUELLE

©2025 Razer Inc. Tous droits réservés. Razer, le logo du serpent à trois têtes, le logo Razer, « For Gamers. By Gamers. » et le logo « Razer Chroma » sont des marques commerciales ou des marques commerciales déposées de Razer Inc. et/ou des sociétés affiliées aux États-Unis ou dans d'autres pays. Toutes les autres marques commerciales sont la propriété de leurs propriétaires respectifs.

Windows et le logo Windows sont des marques commerciales appartenant aux entreprises du groupe Microsoft.

La marque et le logo Bluetooth® sont des marques déposées appartenant à Bluetooth SIG, Inc. et toute utilisation par Razer est faite sous licence.

Razer Inc. (« Razer ») peut avoir des droits d'auteur, des marques commerciales, des secrets de fabrication, des brevets, des demandes de brevet, ou d'autres droits de propriété intellectuelle (enregistrés ou non enregistrés) concernant le produit dans ce guide. Ce guide ne vous donne pas de licence pour ce droit d'auteur, cette marque commerciale, ce brevet ou tout autre droit de propriété intellectuelle. Le Razer BlackWidow V4 Pro 75% (le « Produit ») peut différer des images, que ce soit sur l'emballage ou autre. Razer n'assume aucune responsabilité pour de telles différences ou pour toute erreur pouvant apparaître. Les informations contenues dans ce document sont susceptibles d'être modifiées sans préavis.

GARANTIE LIMITÉE DU PRODUIT

Pour connaître les dernières conditions et les conditions actuelles de la garantie limitée du produit, veuillez vous rendre sur [razer.com/warranty](https://www.razer.com/warranty).

LIMITATION DE RESPONSABILITÉ

Razer ne sera en aucun cas responsable de toute perte de profit, d'informations ou de données, de dommages spéciaux, fortuits, indirects, punitifs ou consécutifs, ou de dommages fortuits découlant de la distribution, la vente, la revente, l'utilisation, ou l'incapacité d'utiliser le Produit. En aucun cas la responsabilité de Razer ne peut excéder le prix d'achat au détail du Produit.

GÉNÉRALITÉS

Ces conditions seront régies par et interprétées conformément aux lois de la juridiction dans laquelle le Produit a été acheté. Si l'une des conditions définies ici est jugée non valide ou inapplicable, cette condition (dans la mesure où elle est non valide ou inapplicable) n'aura alors

aucun effet et sera considérée comme exclue sans invalider aucune des conditions restantes.
Razer se réserve le droit de modifier toute condition à tout moment sans préavis.