



RAZER BLACKWIDOW V4 MINI HYPERSPEED
雷蛇黑寡妇蜘蛛 V4 迷你无线版

高级用户指南

从全面的个性化设置到超低的延迟，这款小巧的键盘做到了应有尽有。
Razer BlackWidow V4 Mini HyperSpeed 雷蛇黑寡妇蜘蛛 V4 迷你无线版是一款 65% 热插拔无线键盘，采用 Razer Chroma 雷蛇幻彩 RGB 技术、配备幽灵布丁键帽，可实现沉浸式的 RGB 体验。

目录

1. 内含物品	3
2. 要求	4
3. 简要介绍	5
4. 技术规格	5
5. 入门指南	6
6. 使用 RAZER BLACKWIDOW V4 MINI HYPERSPEED 雷蛇黑寡妇蜘蛛 V4 迷你无线版	10
7. 通过 RAZER SYNAPSE 雷云 配置 RAZER BLACKWIDOW V4 MINI HYPERSPEED 雷蛇黑寡妇蜘蛛 V4 迷你无线版	13
8. 安全与维护	29
9. 法律条款	31

1. 内含物品

- Razer BlackWidow V4 Mini HyperSpeed 雷蛇黑寡妇蜘蛛 V4 迷你无线版

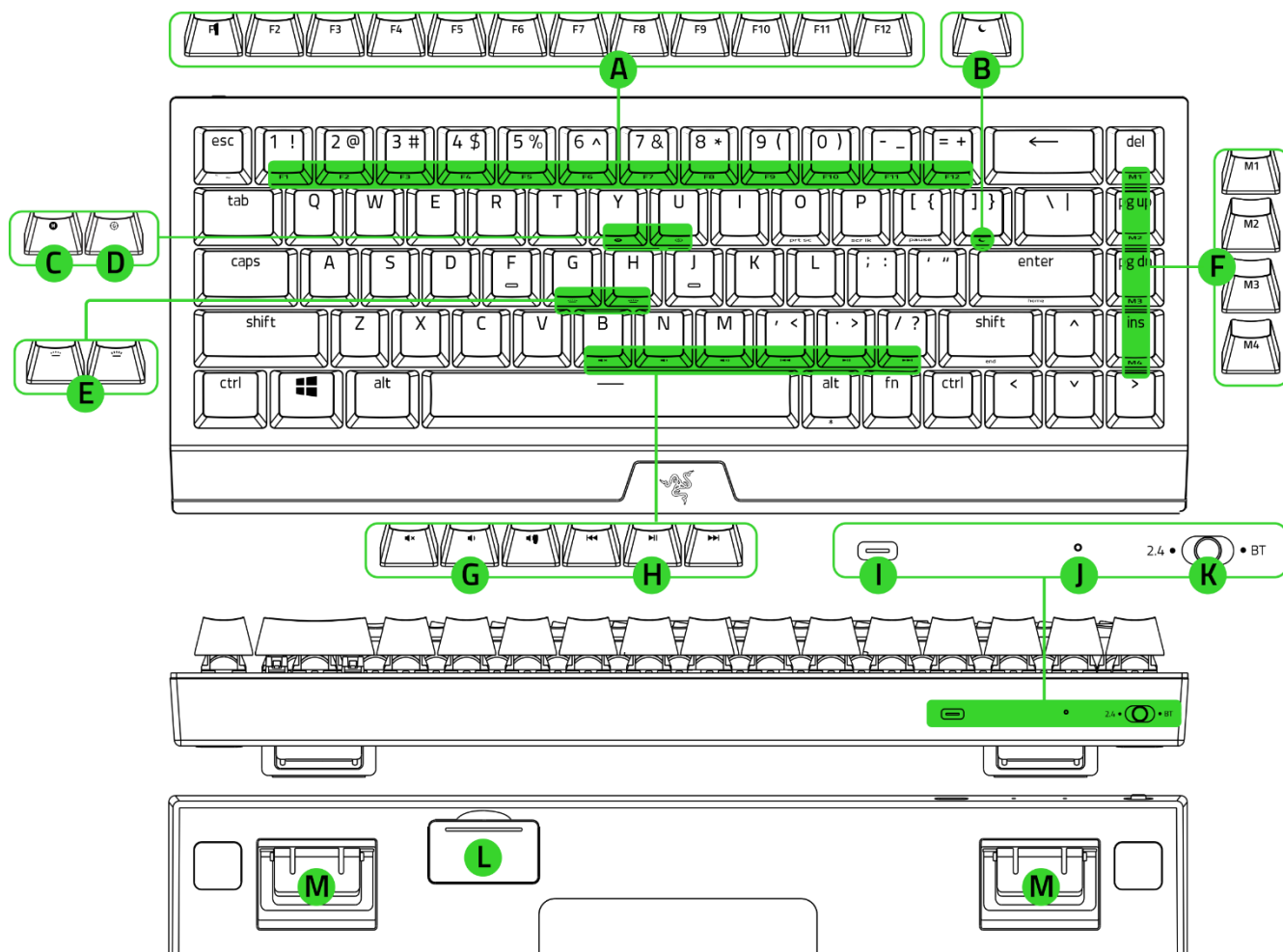

- A. 功能按键
- B. 睡眠模式按键
- C. 飞敏宏录制按键
- D. 游戏模式按键
- E. 背光控制按键
- F. 宏按键
- G. 音量控制按键
- H. 多媒体按键
- I. USB Type C 端口
- J. 电源指示灯
- K. 模式切换开关（2.4/关闭/蓝牙）
- L. 无线接收器收纳仓
- M. 支架

- Razer HyperSpeed 无线接收器

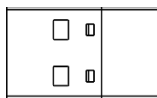

- USB Type A 转 Type C 线缆

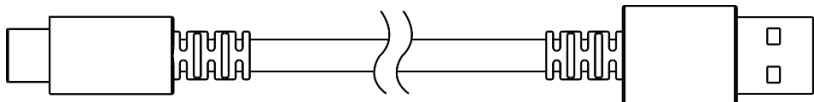

- 二合一键帽和轴拔取器



- 重要产品信息指南

2. 要求

产品要求

- USB Type A 端口或蓝牙连接

RAZER SYNAPSE 雷云要求

- Windows® 10 64 位（或更高版本）
- 互联网连接，用于软件安装

3. 简要介绍



注册你的产品并获得专享福利

razerid.razer.com/cn-zh/warranty

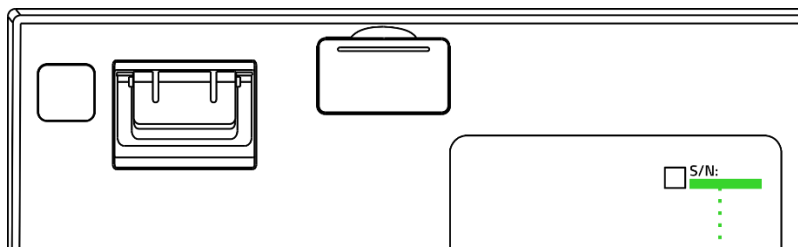

产品的序列号位于此处。

4. 技术规格

- 轴类型：第三代 Razer™ 雷蛇机械轴（触感）
- 按键触感：触感灵敏且安静
- 尺寸：65%
- 灯光：Razer™ Chroma 雷蛇幻彩 RGB
- 腕托：无
- 板载内存：混合板载内存，可保存多达 5 个配置文件
- 多媒体按键：辅助键
- 连接方式：Razer™ HyperSpeed Wireless 无线技术（2.4 Ghz）、蓝牙 5.0 或 Type C
- 键帽：Razer 雷蛇幽灵键帽
- 支持 Razer™ Synapse 雷云
- 5052 铝合金顶盖
- 塑料底盖
- 含 PCB 电路板和外壳消音绵
- 经润滑的板安装稳定器
- N 键无冲和防按键冲突
- 约 1 亿次的按键敲击寿命

5. 入门指南

为 RAZER BLACKWIDOW V4 MINI HYPERSPEED 雷蛇黑寡妇蜘蛛 V4 迷你无线版充电

使用 USB Type A 转 Type C 线缆将键盘连接到有源 USB 端口，为键盘充电。充电时，电源指示灯会呈红色常亮；当充满电后，指示灯会转为绿色常亮。

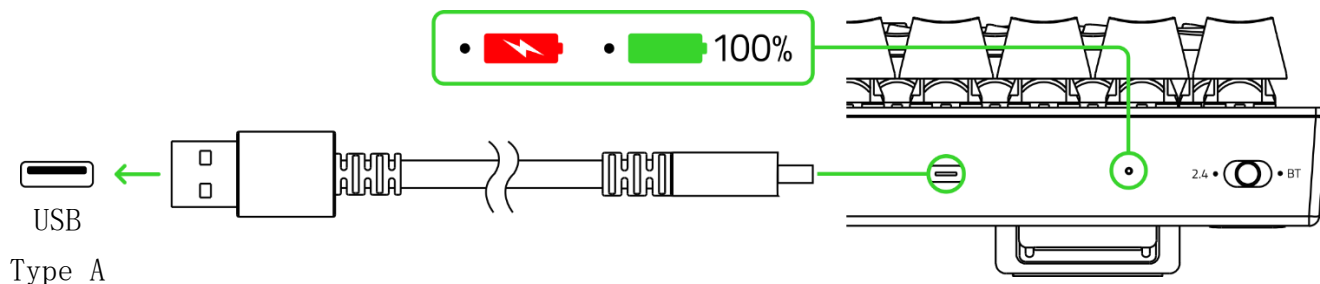

i 为达到更佳使用效果，请在首次使用之前，确保键盘已经完全充满电。将键盘充满电大约需要 2 小时。充电时，键盘仍然可以继续使用。

了解电源指示灯

键盘未充电时，电源指示灯仅会短暂显示其电池状态。

模式	已充满电	电量低	电量极低*
2.4/蓝牙	绿色	黄色	红色闪烁
关闭	无		

*电量极低指键盘的电量已低于 3%。指示灯会一直重复这种点亮方式，直到电池耗尽或键盘开始充电为止。

连接 RAZER BLACKWIDOW V4 MINI HYPERSPEED 雷蛇黑寡妇蜘蛛 V4 迷你无线版

A. Razer HyperSpeed 无线模式 (2.4GHz)

1. 将模式切换开关切换至“2.4”。



2. 将无线 USB 接收器从接收器收纳仓中取出，然后将其连接到电脑。

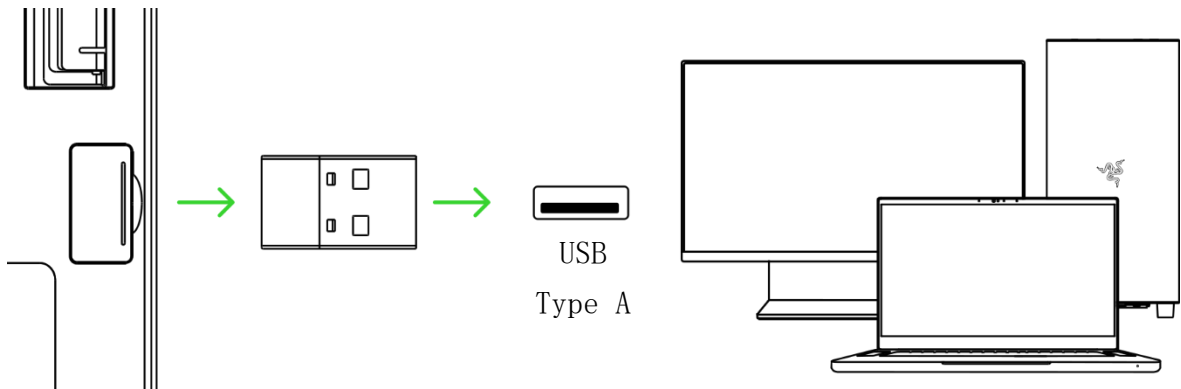

你的键盘现已可以使用 Razer HyperSpeed 无线模式 (2.4 GHz)。

B. 蓝牙模式

1. 将模式切换开关切换至“BT”（蓝牙）。

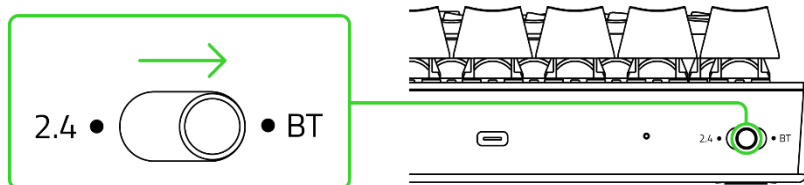

2. Razer BlackWidow V4 Mini HyperSpeed 雷蛇黑寡妇蜘蛛 V4 迷你无线版可以通过蓝牙配置文件最多配对 3 台设备。要激活配对模式，请按住“FN”和“ALT”键，然后按住 1、2 或 3 键。所按的数字会闪烁蓝色。

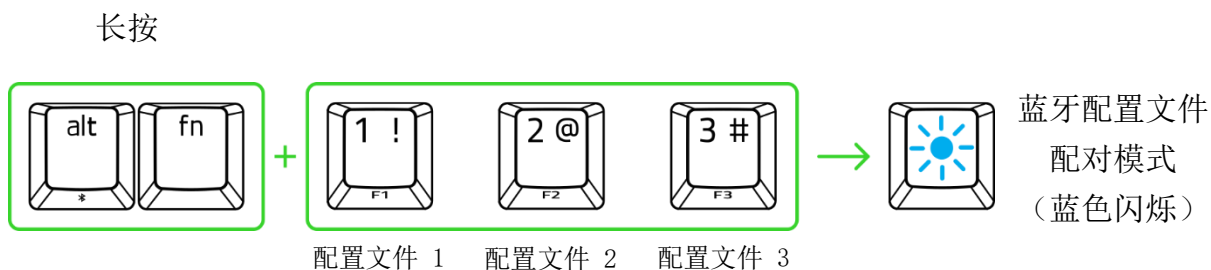

- i** Razer BlackWidow V4 Mini HyperSpeed 雷蛇黑寡妇蜘蛛 V4 迷你无线版可以通过蓝牙配置文件最多配对 3 台设备。

3. 启用设备上的蓝牙功能，并在发现设备列表中选择“BlackWidow V4 Mini HyperSpeed”。设备将与键盘配对，而且这一连接会绑定到该数字。

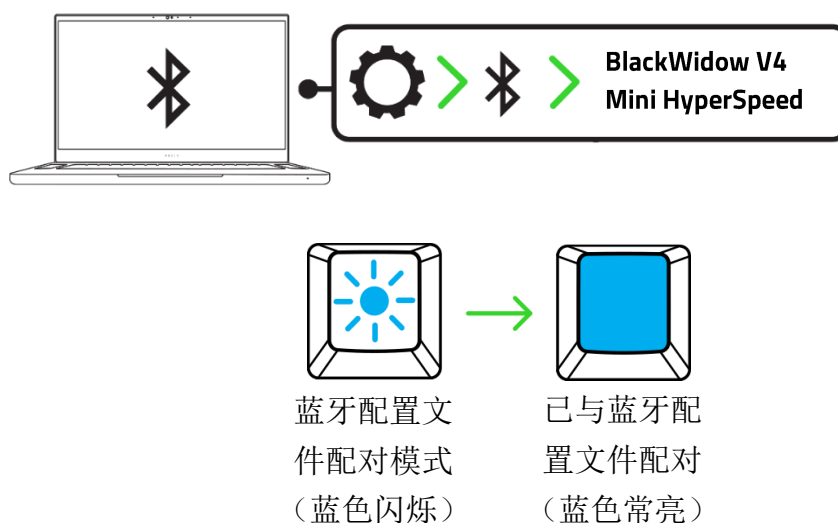

- i** 键盘的电源再次开启后，它会重新连接到上次配对的设备。

你的键盘现已可以使用蓝牙模式。

C. 有线模式

1. 将模式切换开关切换至“OFF”（关）。

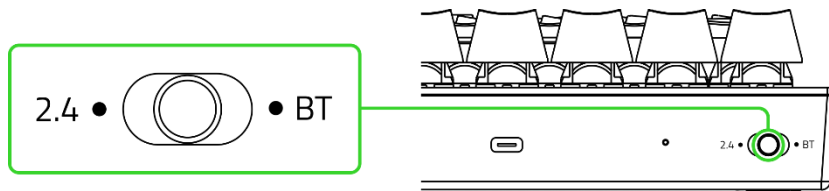

2. 将 Razer 雷蛇设备连接到电脑的 USB 端口。

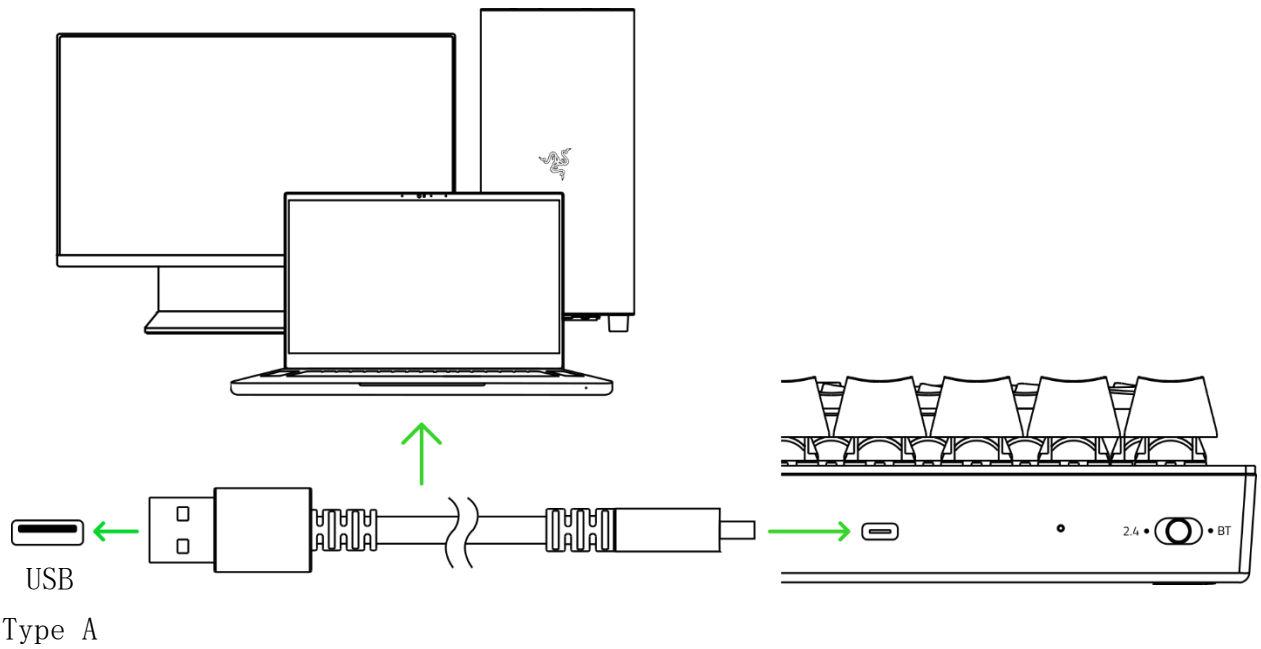

i 出现提示时安装 Razer Synapse 雷云 3，或从 cn.razer.com/synapse 下载安装程序。

你的键盘现已可以使用有线模式。

6. 使用 RAZER BLACKWIDOW V4 MINI HYPERSPEED 雷蛇黑寡妇蜘蛛 V4 迷你无线版

在已配对设备之间切换（蓝牙模式）



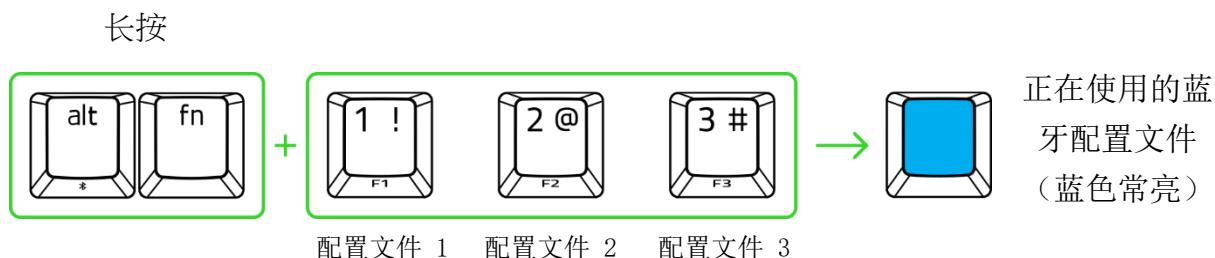





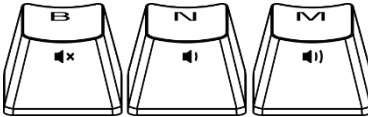

要在配对的设备之间切换，请按住“FN”和“ALT”键，然后按该设备对应的数字键。所按的数字会暂时变为蓝色常亮。



i 要查看当前配置文件编号，请按住 FN 键，然后按住 Alt 键。与当前配置文件相对应的数字键将亮起。

键盘功能

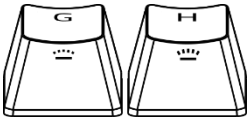
按下“fn”修饰键和有两个功能的另一个键即可激活该键的辅助功能。

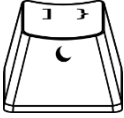
快捷键	描述
	禁用 Windows 键、菜单/应用程序键、Alt+Tab 和 Alt+F4 功能（通过 Razer Synapse 雷云自定义）。游戏模式处于激活状态时，游戏模式键会亮起。
	将音频输出静音（  ）、降低（  ）和增加（  ）音量。
	通过多媒体按键，你可以播放/暂停（  ）当前曲目、返回至上一曲目（  ）或跳至下一曲目（  ）。
	降低（  ）或提高（  ）键盘 LED 的亮度。
	暂停操作系统的活动并节省电量。

飞敏宏录制







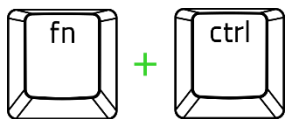

按照以下步骤创建飞敏宏录制：

1. 按下组合键以开始录制。
2. 键入要录制的按键。
3. 按组合键停止录制或按 ESC 键取消录制。
4. 等待飞敏宏录制键开始闪烁。
5. 按下所需宏按键，以将录制保存至此按键。

CHROMA 幻彩效果



快捷键	Chroma 幻彩效果
FN + ctrl + 1	 关闭
FN + ctrl + 2	 静态效果*
FN + ctrl + 3	 呼吸效果*
FN + ctrl + 4	 光谱循环
FN + ctrl + 5	 波浪效果**
FN + ctrl + 6	 响应效果*
FN + ctrl + 7	 星光效果*

*再按一次即可改变颜色

**再按一次即可改变方向

i 使用 Razer Synapse 雷云应用程序进一步自定义键盘的灯光效果、访问键盘的其他功能。

更换轴

- i** 建议在执行涉及键盘印制电路板的操作（如更换轴）时佩戴防静电/ESD 腕带或手套。在更换按键轴之前，请务必断开键盘的连接并关闭键盘的电源。替换轴需另外购买。

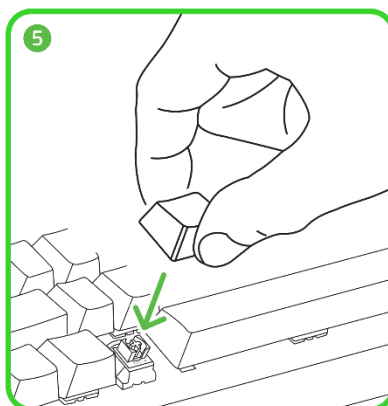
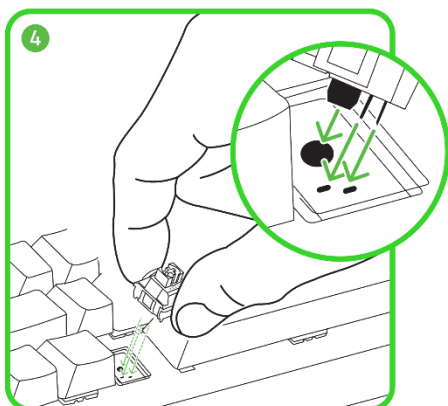
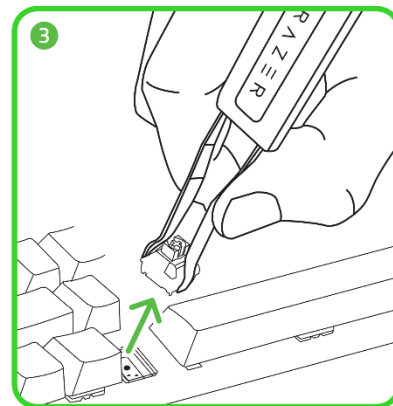
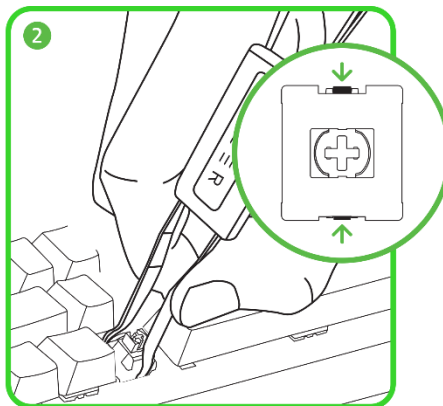
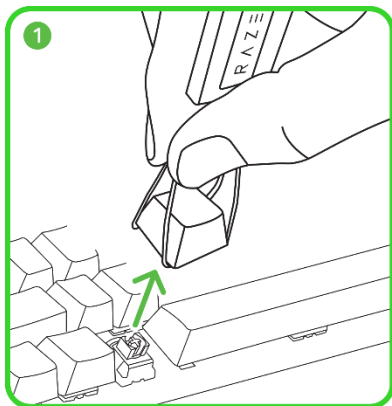

7. 通过 RAZER SYNAPSE 雷云 配置 RAZER BLACKWIDOW V4 MINI HYPERSPEED 雷蛇黑寡妇蜘蛛 V4 迷你无线版

i 安装、更新和基于云的功能均需要互联网连接。建议你注册 Razer ID 账号，但并非强制性要求。本文列出的所有功能特性在不同的软件版本、连接的设备和支持的应用程序及软件上可能会有所不同。

SYNAPSE 雷云选项卡

当你首次启动 Razer Synapse 雷云 时，Razer Synapse 雷云选项卡将是默认选项卡。此控制面板 可以允许您浏览子选项。

控制板

“控制板”子选项卡是 Razer Synapse 雷云 的总控制台，你可以在其中访问所有 Razer 设备、模块和在线服务。

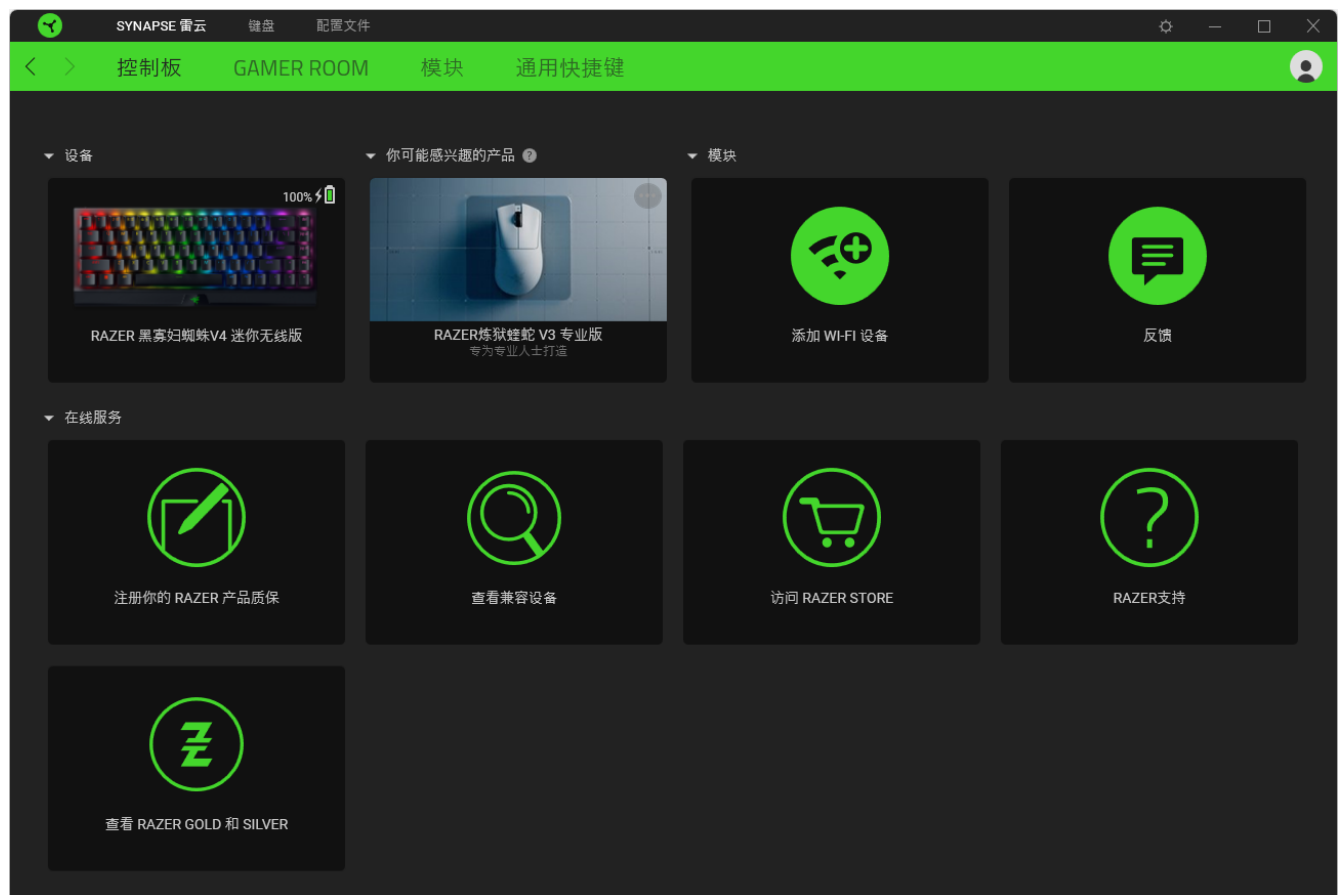

Gamer Room

使用“Gamer Room”子选项卡来管理哪些设备直接由 Razer Synapse 雷云和 Razer Gamer Room 应用程序控制。你可以使用电源开关键（⏻）打开或关闭任何 Razer Gamer Room 设备的电源，或点击任何设备并启用 Synapse 雷云覆盖，从而切换应用程序的控制。

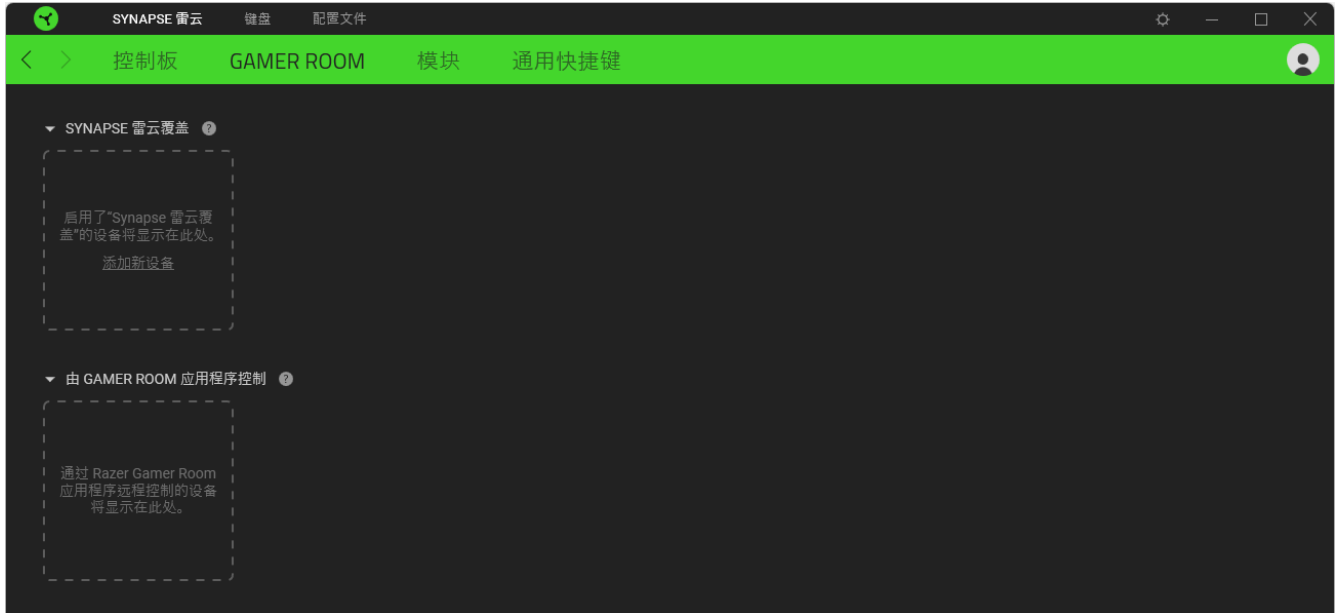

模块

“模块”子选项卡列出了所有已安装及可供安装的模块。



通用快捷键

将操作或 Razer Synapse 雷云功能绑定到你的 Razer 雷蛇外围设备的自定义按键组合，覆盖配置文件特有的各种绑定。[了解更多有关“配置文件”的信息](#)

i 只会识别支持 Razer Synapse 雷云之设备的输入。



键盘

“键盘”选项卡是 Razer 雷蛇键盘 主选项卡。你可以在这里更改键盘的设置，例如按键分配、游戏模式设置和灯光效果。在此选项卡下进行的更改将自动保存到系统和云存储。

自定义

“自定义”子选项卡用于修改键盘的按键分配和游戏模式设置。

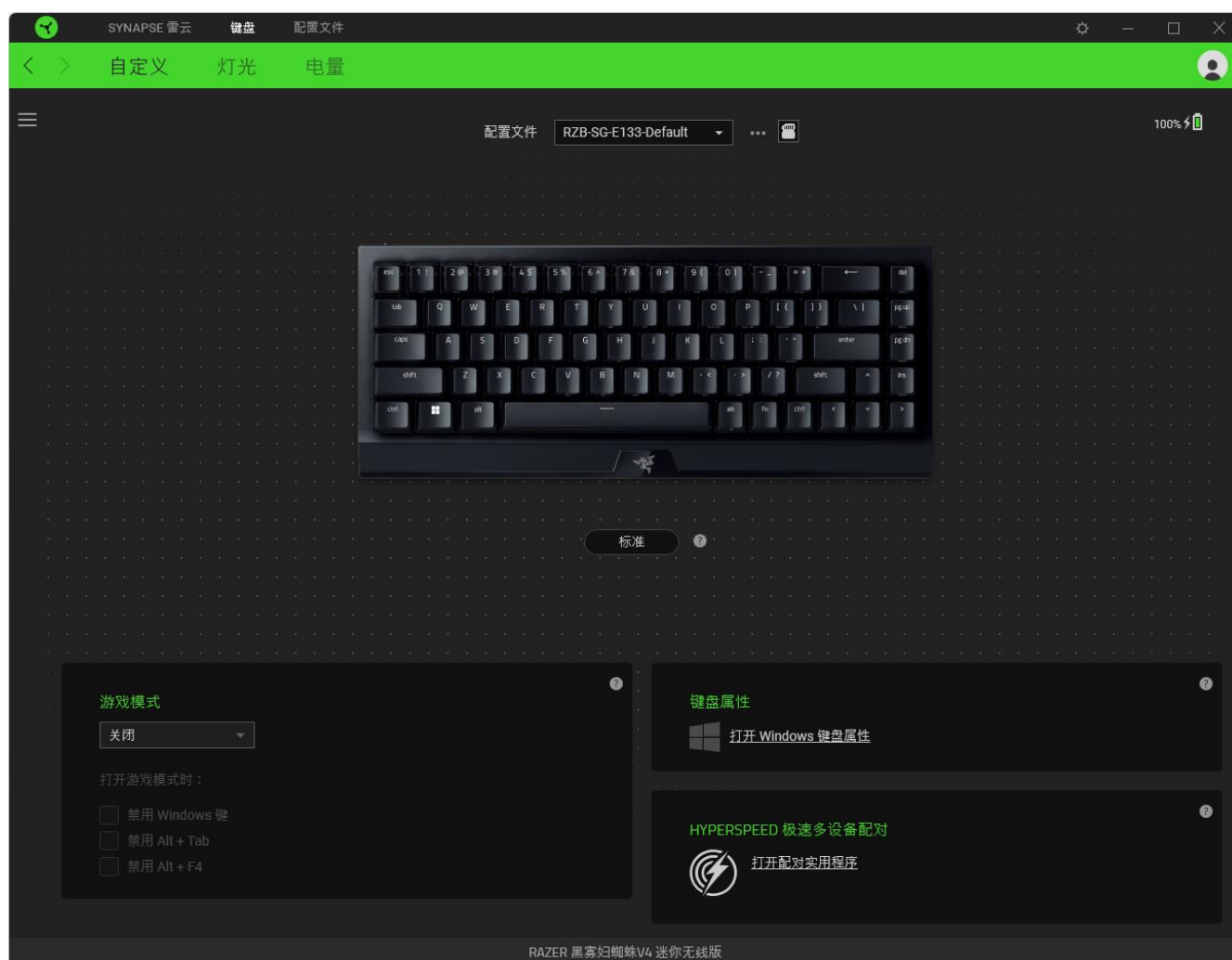

配置文件

“配置文件”是用于保存所有 Razer 雷蛇设备设置的数据存储。默认情况下，配置文件名称以系统名称为基础。只需按下“其他”按钮 (●●●), 即可添加、导入、重命名、复制、导出、重置或删除配置文件。

标准 / Hypershift

Hypershift 模式是次级按键分配组合，在按下 Hypershift 按键时会被激活。默认情况下，Hypershift 按键被分配给支持 Razer Synapse 雷云 的键盘的 FN 键，但你可以将任何鼠标按键分配为 Hypershift 键。

游戏模式

游戏模式可让你自行决定在游戏模式启动时要禁用哪些按键。你可以根据自己的设置选择禁用 Windows 键、Alt + Tab 键或 Alt + F4 键。

HyperSpeed 极速多设备配对

使用此功能可将其他与 HyperSpeed 无线技术兼容的设备与 Razer BlackWidow V4 Mini HyperSpeed 雷蛇黑寡妇蜘蛛 V4 迷你无线版的 Razer HyperSpeed 无线接收器配对。由于其无线接收器可以同时支持键盘和鼠标，因此你不再需要为键盘和鼠标使用独立的接收器。



要使用此功能，必须通过 Razer HyperSpeed Wireless (2.4 GHz) 极速无线模式连接 Razer BlackWidow V4 Mini HyperSpeed 雷蛇黑寡妇蜘蛛 V4 迷你无线版。每个外围设备一次只能连接到一个接收器。

键盘属性

你可以打开 Windows 键盘属性，在当中可以修改其他键盘设置，例如重复延迟、重复速率和光标闪烁速率，或查看电脑上安装的所有键盘驱动程序。

侧栏

单击“侧栏”按钮（☰）将显示 Razer 雷蛇键盘 的所有当前按键分配。

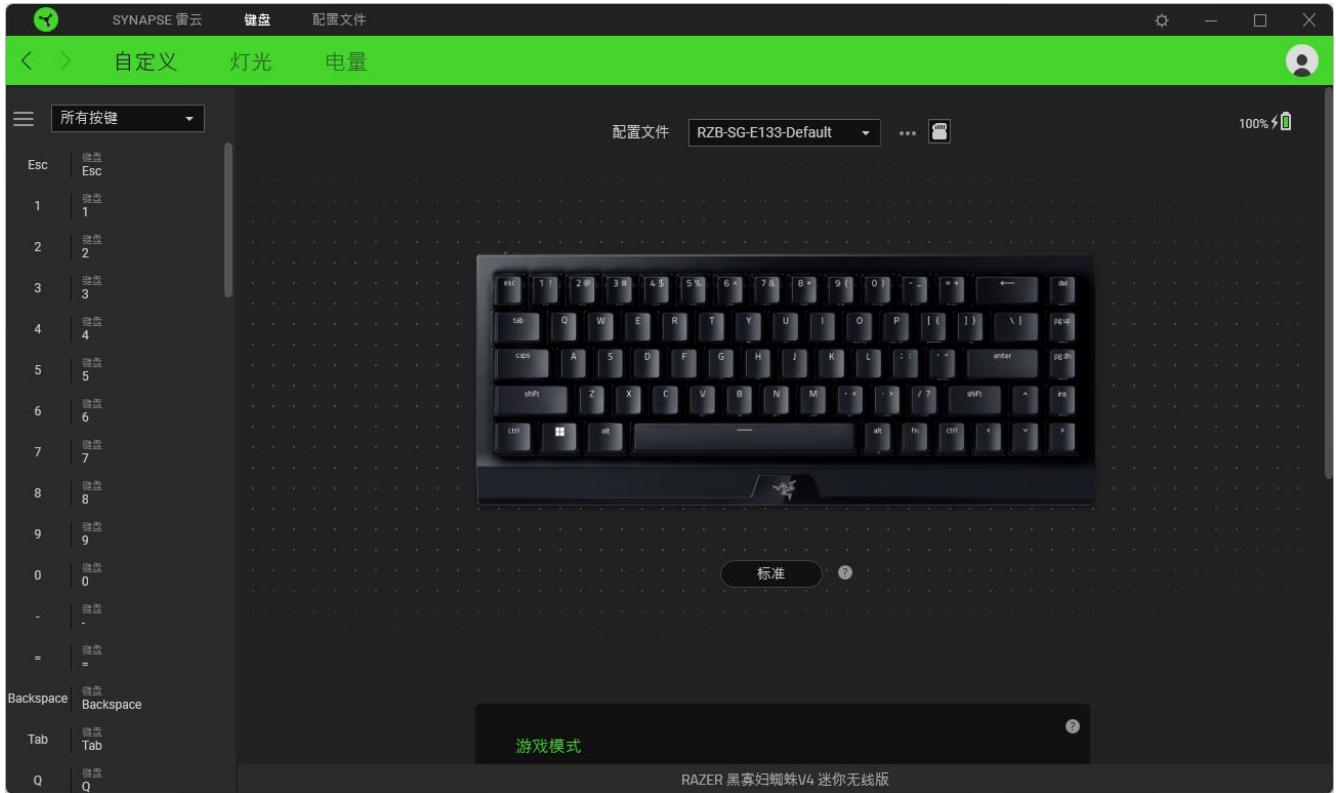

或者，你可以通过在“自定义”选项卡中选择具体的按键分配以跳到该种分配。

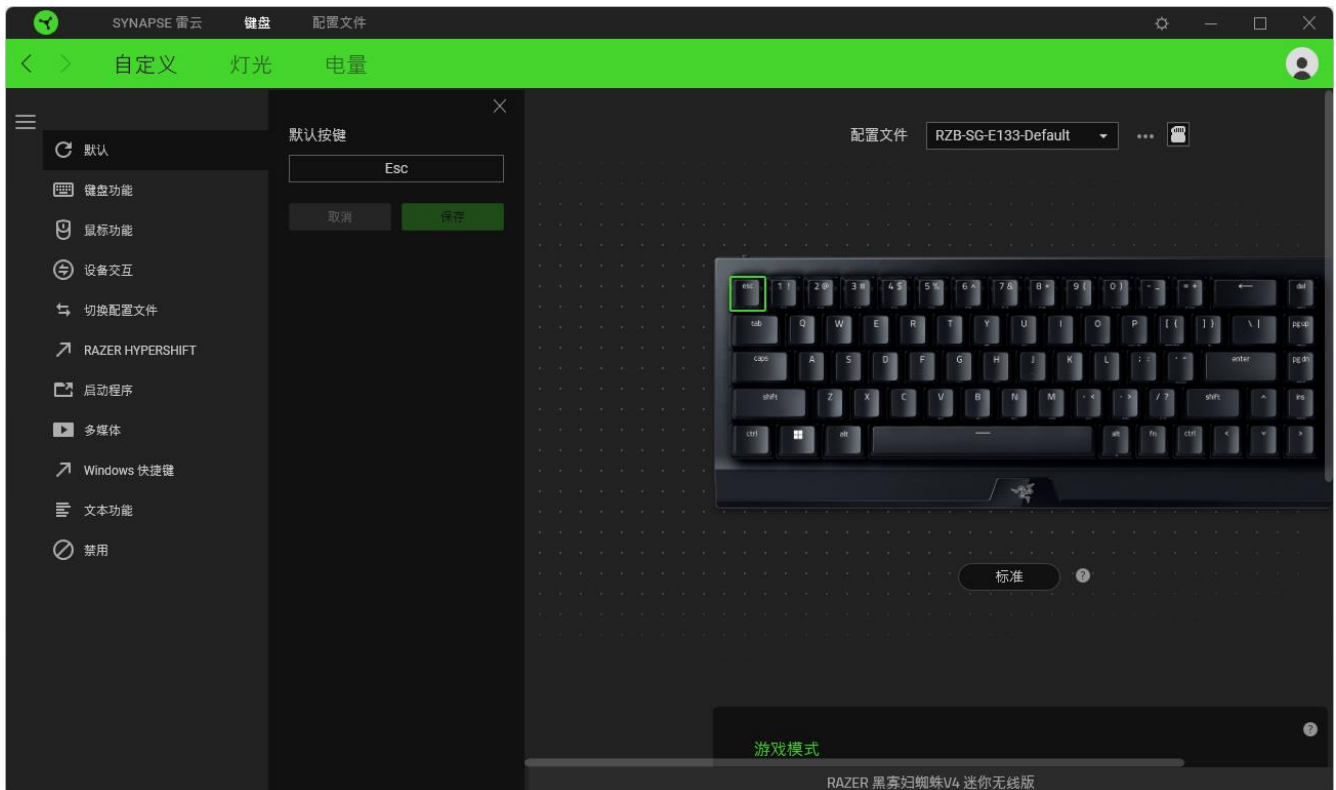

选择键分配后，你可以将其更改为以下功能之一：

默认设置

此选项可使按键恢复其原始功能。

键盘功能

此选项会将键分配更改为键盘功能。你可以选择启用 Turbo 模式，使得按下有关按键等同于反复按下键盘功能按键。

鼠标功能

此选项会将当前键分配替换为另一个鼠标功能。你也可以选择在某些鼠标功能中启用 Turbo 模式，以便控制按住此按键时按下此功能的次数。

M 宏

宏是按照精确定时执行的击键和按键按压的预先记录顺序。通过将按键功能设置为宏，你可以方便地执行一连串的命令。只有安装了宏模块，才能看到此功能。

设备交互

通过设备交互，你可以更改其他支持 Razer Synapse 雷云的设备的功能。其中某些功能是特定设备特有的，例如，使用 Razer 雷蛇键盘可更改 Razer 雷蛇鼠标的灵敏度等级。

切换配置文件

切换配置文件使你能够快速更改配置文件并加载一组新的按键分配。每当切换配置文件时，屏幕上都会显示通知。

切换灯光

你可以使用“切换灯光效果”方便地切换各种高级灯光效果。只有安装了幻彩控制室 (Chroma Studio) 模块，才能看到此功能。

Razer Hypershift

将按键设置为 Razer Hypershift 可让你通过按住该按键即可激活 Hypershift 键。

启动程序

启动程序使你能够使用分配的键打开应用程序或网站。当选择启动程序时，会出现两个选项，要求你搜索要打开的特定应用程序，或者输入你要访问的网站的地址。

多媒体

此选项允许你将多媒体控制按键分配给 Razer 设备。

Windows 快捷键

此选项允许你将键分配为执行操作系统快捷键命令。有关更多信息，请访问

support.microsoft.com/kb/126449

文本功能

文本功能使你能够通过按一下键便能输入预先写好的文本。只需在指定字段写下所需的文本，然后无论何时按下分配的键，即可输入文本。此功能具有完整的 Unicode 支持，因此你还可以从字符映射表中插入特殊符号。

禁用

此选项将使已分配的按键无法使用。如果你不希望使用所选按键，或者它干扰到你玩游戏，则可使用“禁用”功能。

灯光

“灯光”子选项卡可让你修改 Razer 设备的灯光设置。

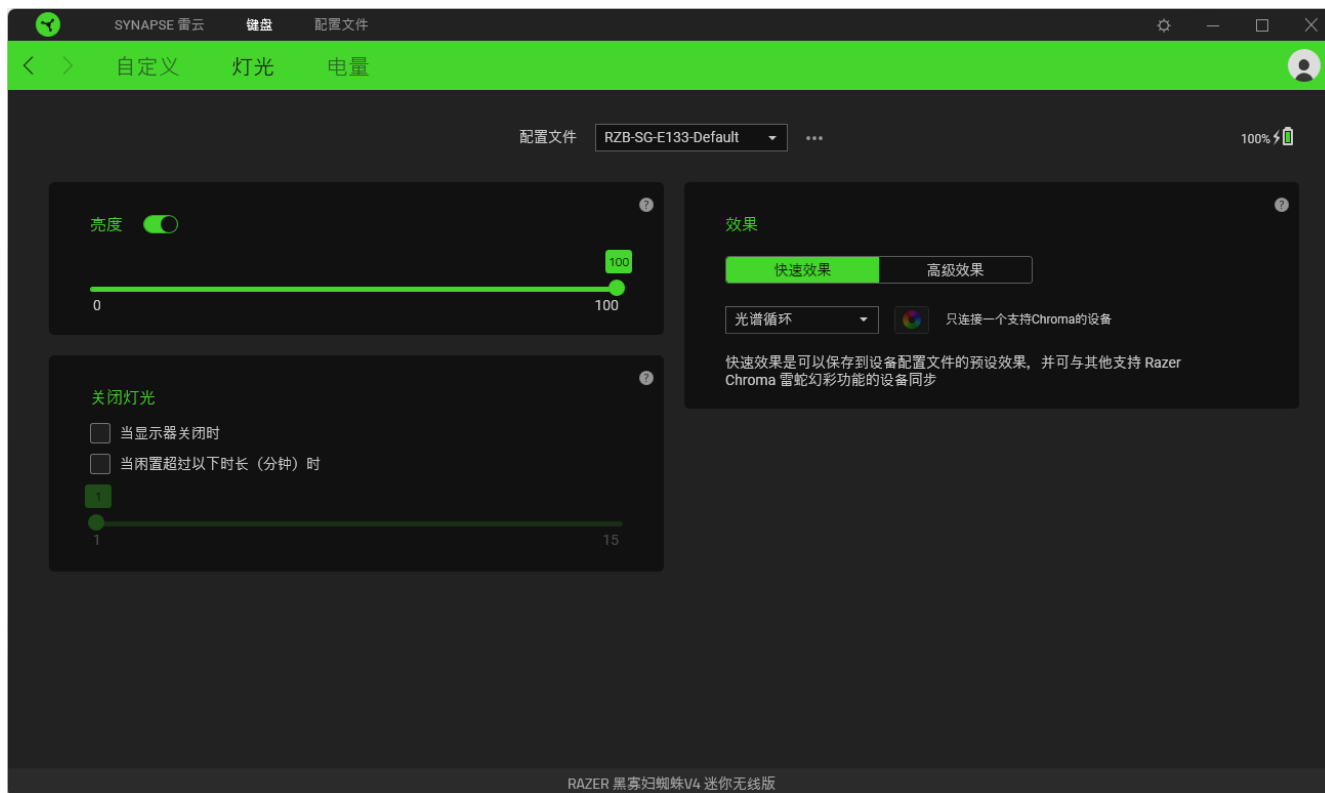

亮度

你可以通过切换“亮度”选项或使用滑块增加/减少亮度来关闭 Razer 设备的灯光。

关闭灯光

这是一种省电工具，可让你在 Razer 雷蛇键盘空闲一段时间后，根据系统的显示屏关闭和/或自动关机，禁用设备的灯光。

快速效果

选择一种灯光效果应用于你的设备，如下所示：

i 只有支持所选灯光效果的设备才能同步。LED 指示灯不可自定义

	姓名	说明	设置方法
	环境感知	键盘灯光将反映出所选屏幕区域的平均颜色	选择或自定义一片屏幕区域

	音频计	键盘灯光将按默认的色谱根据音频水平亮起	选择一个颜色增强级别
	呼吸效果	灯光将以所选颜色淡入和淡出	最多可为此设置选择 2 种颜色或使颜色随机变化
	火焰效果	每个按键以暖色亮起，以模拟火焰跳动	无需做出进一步的自定义
	响应效果	按键将在按下时亮起。亮起的按键会在指定时间之后熄灭。	选择颜色和持续时间
	涟漪效果	按下按键时，所按按键灯光将出现涟漪效果	选择一种颜色
	光谱循环	键盘上的灯光将在 1680 万种色彩间无限循环	无需做出进一步的自定义
	星光效果	每个按键都有机会按随机的时间和时长呈现淡入和淡出效果	最多可为此设置选择 2 种颜色或使颜色随机变化，并选择持续时间
	静态效果	键盘会持续亮起所选择的颜色	选择一种颜色
	波浪效果	键盘灯光将按选定的方向滚动	选择从左到右或从右到左的波浪方向
	滚轮	键盘灯光将按默认的色谱向选定的方向滚动	选择逆时针或顺时针滚轮转动方向

如果你还有其他支持 Razer Chroma 雷蛇幻彩的设备，则可以通过点击“Chroma 幻彩同步”按钮（）将其快速效果与 Razer 雷蛇设备同步。你还可以启用所提供的选项，从而将此设备排除在幻彩互联（Chroma Connect）应用和游戏之外。

 只有支持所选灯光效果的设备才能同步。

高级效果

“高级效果”选项让你可以选择要在支持 Razer Chroma 雷蛇幻彩的设备上使用的 Chroma 幻彩灯光效果。若要制作个性化的 Chroma 幻彩效果，请按下幻彩控制室 (Chroma Studio) 按钮 ()。

电源

通过“电源”子选项卡，你可以在使用电池时管理设备的能耗。

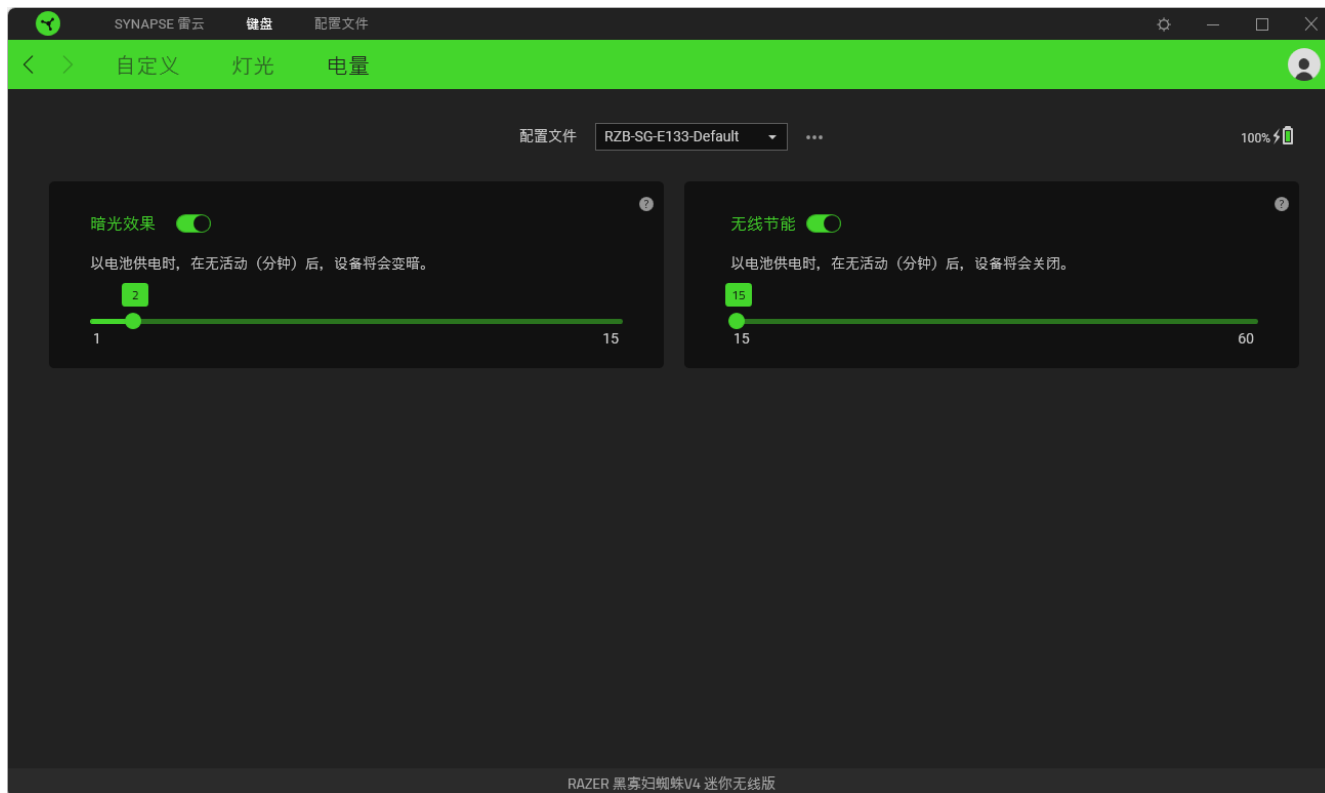

暗光效果

设置设备闲置多长时间后调暗亮度。

无线节能

把设备设置为在空闲一段时间后进入睡眠模式。



配置文件选项卡

“配置文件”选项卡是管理所有配置文件并将其应用到游戏和应用程序的便捷方式。

设备

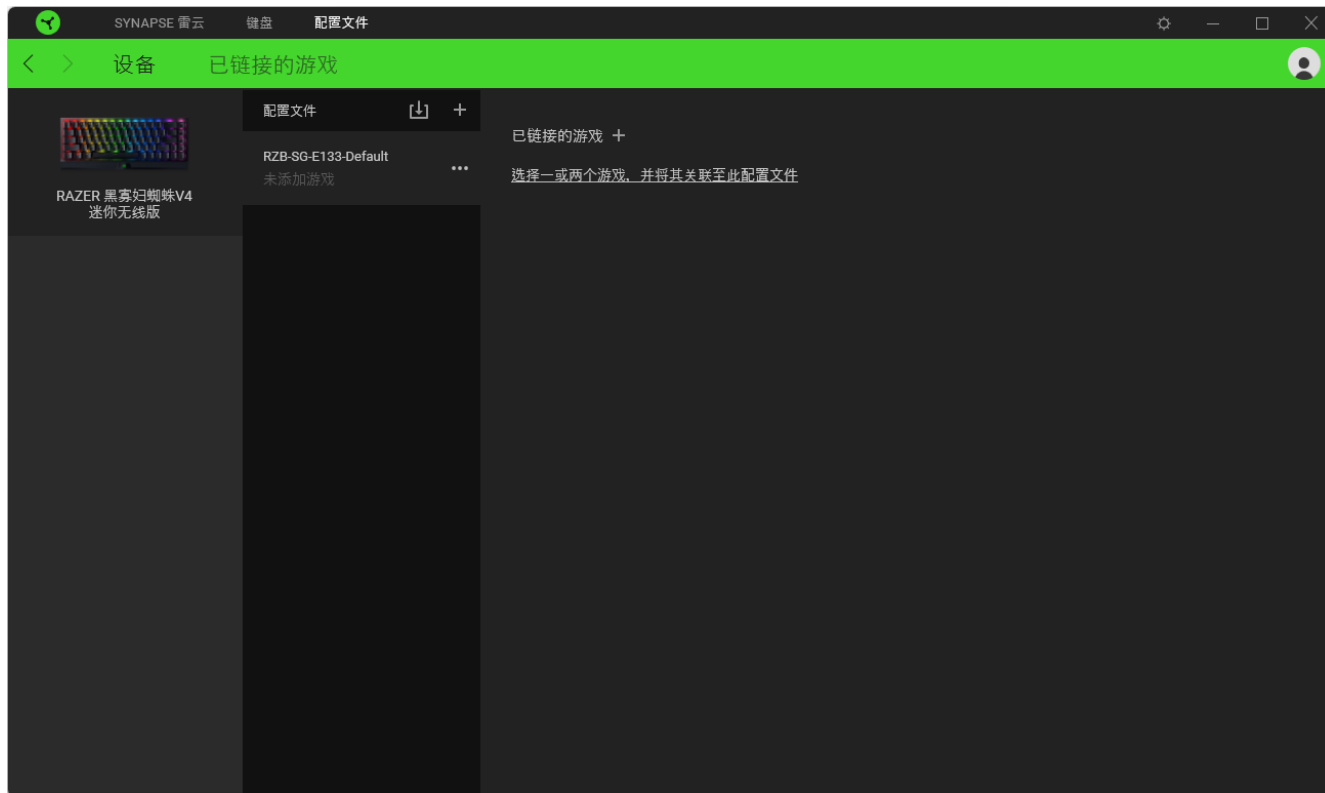
查看各设备的配置文件关联了哪些游戏，或哪些 Chroma 幻彩效果通过“设备”子选项卡关联到特定游戏。



你可以使用导入按钮（）从你的电脑或从云端导入配置文件/，或使用添加按钮（）在选择的设备中创建新的配置文件或为特定游戏创建新的。关联后，你可以通过单击相应的设备的“其他”按钮（）来选择特定的。在使用“已关联的游戏”选项运行应用程序时，可以将每个配置文件设置为激活。

已链接的游戏

“已关联的游戏”子选项卡可让你添加游戏，查看与游戏相关联的设备或搜索已添加的游戏。你还可以根据字母顺序、最近玩过或最经常玩排序游戏。即使没有关联 Razer 雷蛇设备，已添加的游戏仍将列在这里。

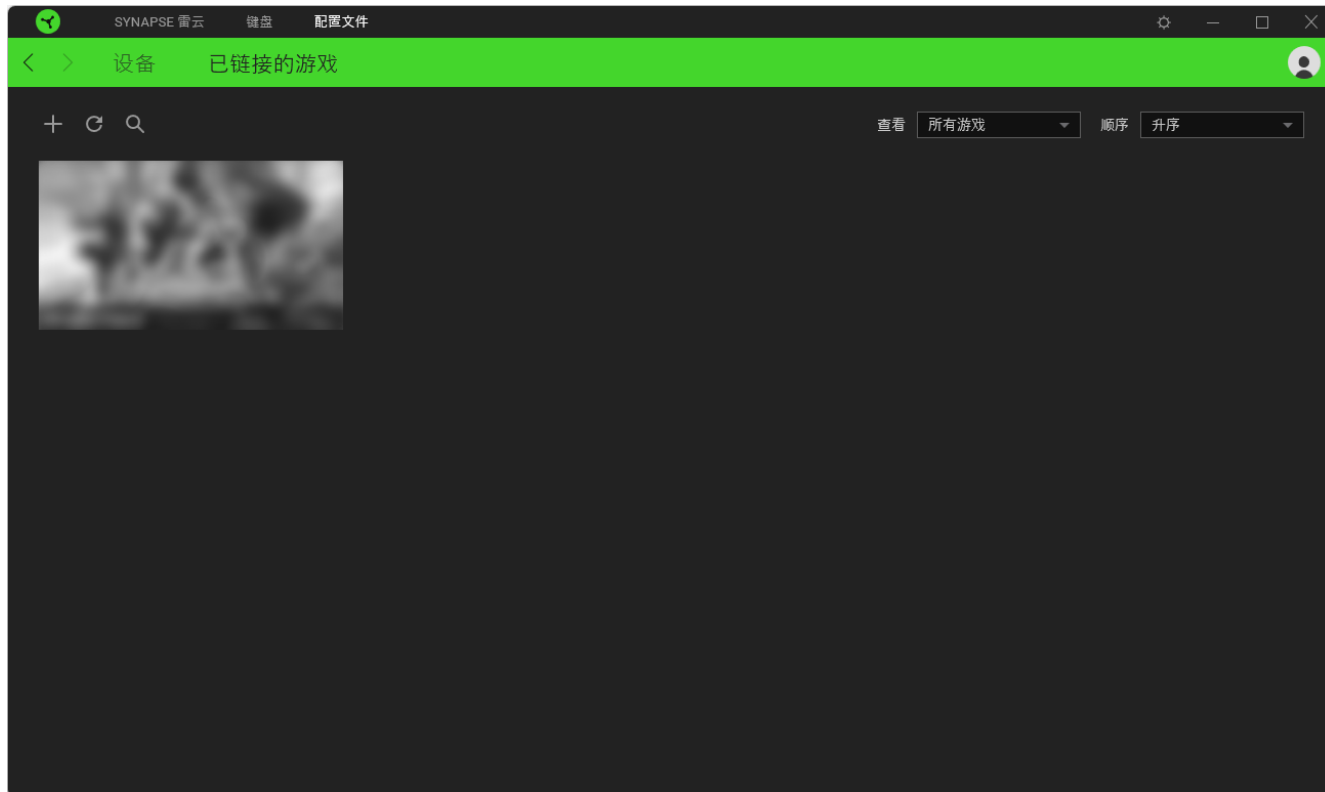

要将游戏关联到已连接的 Razer 雷蛇设备或 Chroma 幻彩效果，只需在列表中单击该游戏，然后单击“**选择一个设备及其配置文件，使其在游戏过程中自动启动**”，随后即可选择游戏将关联至的 Razer 雷蛇设备或 Chroma 幻彩效果。关联后，你可以通过单击相应的 Chroma 幻彩灯光效果或设备的“其他”按钮（●●●）来选择特定的 Chroma 幻彩灯光效果或配置文件。

设置窗口

单击 Razer Synapse 雷云上的 (⚙) 按钮即可打开“设置”窗口。你可以通过该窗口配置 Razer Synapse 雷云的启动行为和显示语言、控制控制板中显示的建议、查看每个 Razer 雷蛇设备的固件版本和高级用户指南，或对任何连接的 Razer 雷蛇设备执行恢复出厂设置。

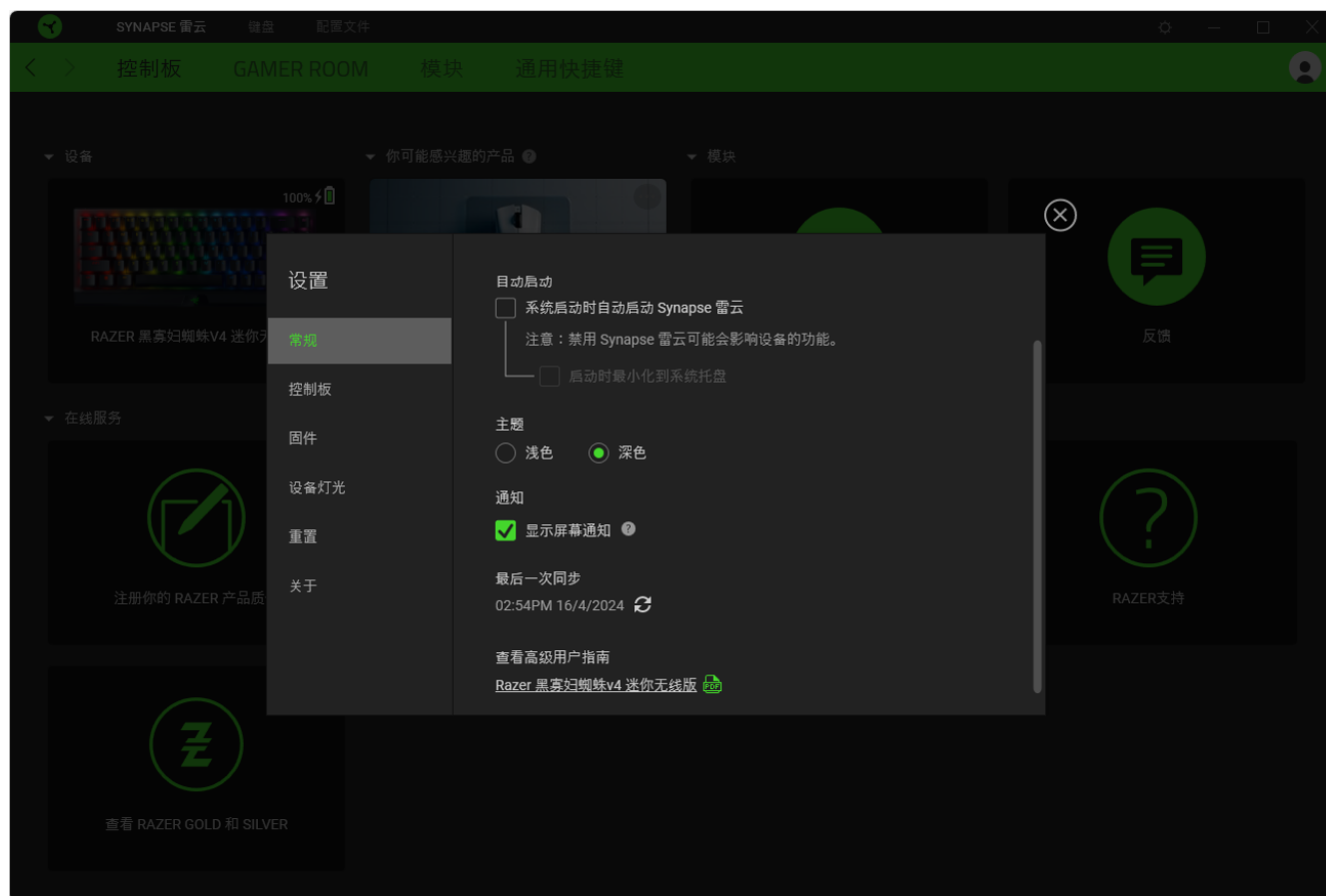

“常规”选项卡

“常规”选项卡可用于更改软件的显示语言、启动行为、主题，以及屏幕通知显示。你也可以手动将配置文件同步到云端 (🔄) 或查看所有已连接之 Razer 雷蛇设备和已安装之模块的高级用户指南。

“控制板”选项卡

使用“控制板”选项卡自定义要在控制板中显示根据你的装备给出的哪些 Razer 雷蛇设备推荐以及你玩的哪些游戏。

“固件”选项卡

通过“固件”选项卡可查看 Razer 雷蛇设备的当前固件版本，或访问“软件和固件更新”页面以查看是否有适用于你的设备的固件更新。

“重置”选项卡

你可以使用“重置”选项卡对所有带有板载内存的已连接 Razer 雷蛇设备执行恢复出厂设置，以及重置 Razer Synapse 雷云教程，以便在下次启动时再次熟悉 Razer Synapse 雷云的新特性。

 *重置 Razer 雷蛇设备后，保存在所选设备板载内存上的所有配置文件都将被删除。*

“关于”选项卡

“关于”选项卡中显示了简要的软件信息和版权声明，并提供了使用条款的相关链接。你也可以通过此选项卡检查软件更新，或者快速访问 Razer 雷蛇的社交社区。

8. 安全与维护

安全指南

为了让你在使用 Razer BlackWidow V4 Mini HyperSpeed 雷蛇黑寡妇蜘蛛 V4 迷你无线版时最大限度地确保安全，我们建议你遵循以下指引：

如果你发现设备运行异常，并且无法排除故障，请拔出设备并拨打 Razer 雷蛇服务热线或访问 support.razer.com/cn 以获取技术支持。

请勿拆解设备，也不要再在电流负载异常的情况下使用设备。这样做会导致质保失效。

让设备远离液体和潮湿环境。请仅在 0° C 至 40° C 的环境下使用设备。如果温度超出这一范围，请拔出并/或关闭设备，以便使温度稳定至最佳水平。

舒适性

研究显示，长期重复动作、电脑周边产品布局不当、身体姿势不正确和各种不良习惯都会影响身体健康并且造成神经、肌腱和肌肉伤害。以下指南可帮助你避免遭受此类伤害并确保你可以舒适地使用 Razer BlackWidow V4 Mini HyperSpeed 雷蛇黑寡妇蜘蛛 V4 迷你无线版。

1. 将键盘和显示器放在你的正前方，将鼠标放在键盘旁边。将你的肘关节放在身体侧面，距离不要太远，并将键盘放置在易于触及的位置。
2. 调节座椅与电脑桌的高度，以使键盘与鼠标的高度不高于肘关节。
3. 确保脚部始终都有良好的支撑，同时挺直身体并放松肩部。
4. 玩游戏期间，放松腕部并使其处于伸直状态。如果手部重复某些动作，尽量不要长时间弯曲、伸展或扭动你的手部。
5. 请勿将手腕长时间放在坚硬表面上。
6. 玩游戏时使用腕托支撑你的手腕。
7. 根据你的游戏风格自定义键盘上的按键，以最大限度地减少重复或不适的动作。
8. 切勿整天保持同一个姿势坐着。经常起身离开你的桌子做些活动，伸展手臂，活动肩膀、脖子和腿。

使用键盘时，若身体有任何不适，如手、腕、肘、肩、颈或背部感到疼痛、麻痹或刺痛，请立即向有资质的专科医师咨询。

维护和使用

Razer BlackWidow V4 Mini HyperSpeed 雷蛇黑寡妇蜘蛛 V4 迷你无线版只需很少的维护，就能保持最佳性能。我们建议你每月定期将设备从电脑中拔出并关闭其电源，然后使用软布或棉签进行清洁，以防止污垢积聚。切勿使用肥皂或腐蚀性清洁剂。

9. 法律条款

版权和知识产权信息

©2024 Razer Inc. 保留所有权利。Razer 雷蛇、三头蛇徽标、Razer 雷蛇徽标、“始于玩家，赋予玩家”和“Razer Chroma 雷蛇幻彩”徽标是 Razer Inc. 和/或其附属公司在美国或其他国家/地区的商标或注册商标。所有其他商标均为其各自所有者的财产。

Windows 和 Windows 徽标是 Microsoft 集团公司的商标。

蓝牙®字标和徽标是 Bluetooth SIG, Inc. 拥有的注册商标，Razer 雷蛇对此类标志的任何使用均已获得授权。

Razer Inc.（本指南中称为“Razer 雷蛇”）对本指南述及的产品可能拥有版权、商标权、商业秘密、专利权、专利申请或其他知识产权（不管已注册还是未注册）。提供本指南并不意味着授予你任何此类版权、商标、专利或其他知识产权。Razer BlackWidow V4 Mini HyperSpeed 雷蛇黑寡妇蜘蛛 V4 迷你无线版（以下称“产品”）可能与包装或其他地方上的图片不同，请以实物为准。Razer 雷蛇对于此类差异或任何其他可能出现的错误不承担任何责任。本指南中的信息可能随时更改，恕不另行通知。

有限产品保修

有关有限产品保修的最新条款，请访问 cn.razer.com/warranty。

责任限制

在任何情况下，由于任何形式的产品分发、销售、转售、使用或不能使用而导致的任何利润损失、信息或数据的丢失，以及特殊、偶然、间接、惩罚性或结果性或附带损害，Razer 雷蛇均不承担责任。在任何情况下，Razer 雷蛇所承担的责任均不超过产品的零售价。

一般条款

本协议条款将受产品购买地司法管辖区的法律管辖并依其解释。如果本协议中任何条款被认定为无效或不可执行，则此类条款（只要其无效或不可执行）不得生效并应排除在本协议之外，但不会让任何剩余的条款无效。Razer 雷蛇保留随时修订任何条款的权利，恕不另行通知。