



RAZER BLACKWIDOW V4 75%

進階指南

Razer BlackWidow V4 75% 是精簡的熱插拔機械式鍵盤，採用 Razer Chroma™ RGB 技術，專為追求更多自訂選項和更深入沉浸體驗的使用者打造，滿足你的狂熱需求。從安裝新按鍵軸到打造獨特燈光效果，你可以依照喜愛的遊玩方式打造專屬鍵盤。

目錄

1. 內含.....	3
2. 使用需求	5
3. 註冊即可獲得保固.....	5
4.技術規格	6
5. 設定你的 RAZER BLACKWIDOW V4 75%.....	7
6. 使用 RAZER BLACKWIDOW V4 75%.....	8
7. 自訂你的 RAZER BLACKWIDOW V4 75%.....	11
8. 透過 RAZER SYNAPSE 設定 RAZER BLACKWIDOW V4 75%	12
9. 安全與維護	24
10. 法律條文	26

1. 內含

- Razer BlackWidow V4 75%

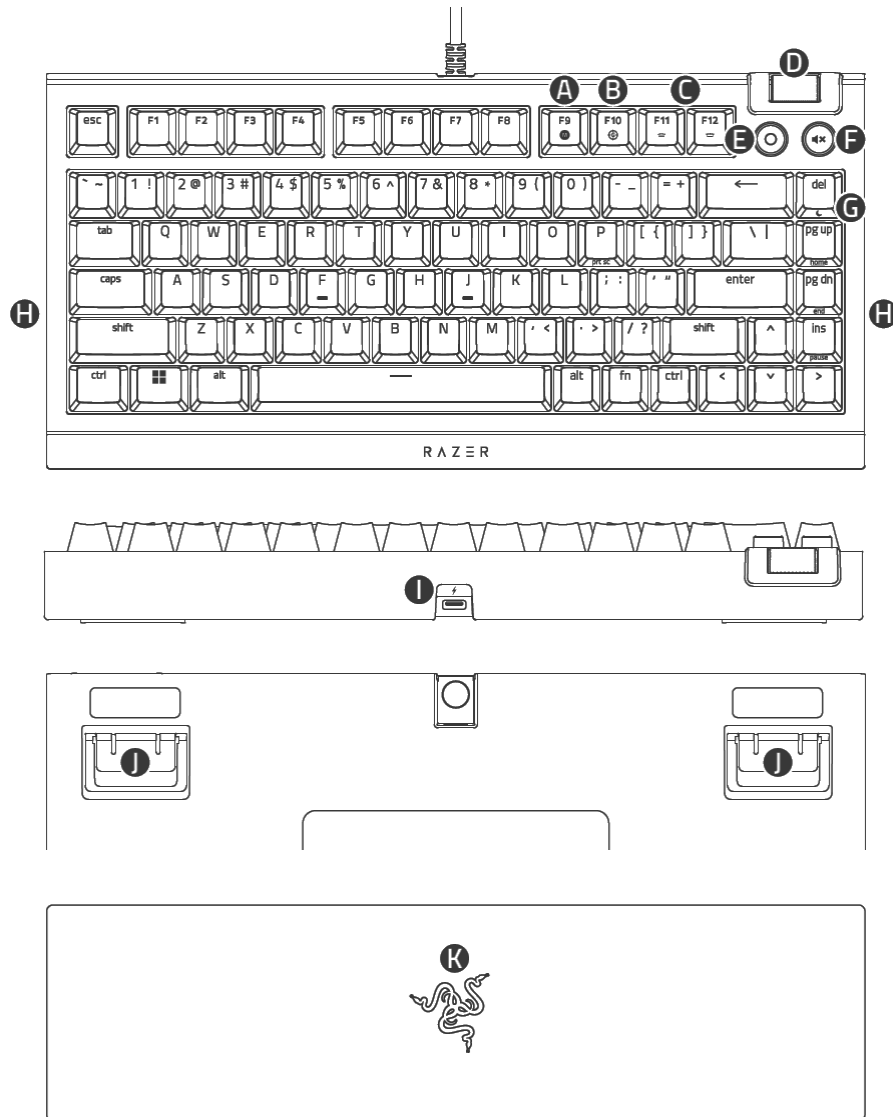

- A. 即時巨集錄製鍵
- B. 遊戲模式鍵
- C. 背光控制鍵
- D. 音量控制滾輪
- E. 多功能按鍵
- F. 靜音按鈕
- G. 睡眠模式鍵
- H. Razer Chroma™ RGB 底部發光模組
- I. USB 2.0 Type C 連接埠
- J. 立架
- K. 磁吸式人造皮革柔軟護腕墊

- USB Type A 轉 Type C 連接線

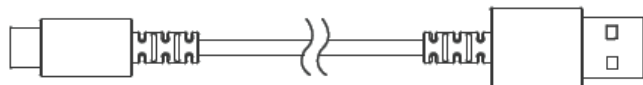

- 2 合 1 鍵帽與拔軸器



- 重要產品資訊指南

2. 使用需求

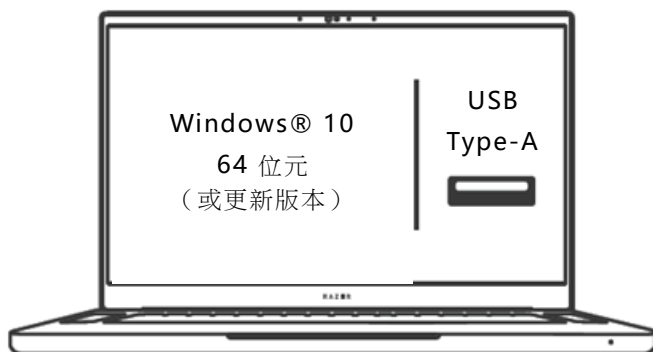

3. 註冊即可獲得保固

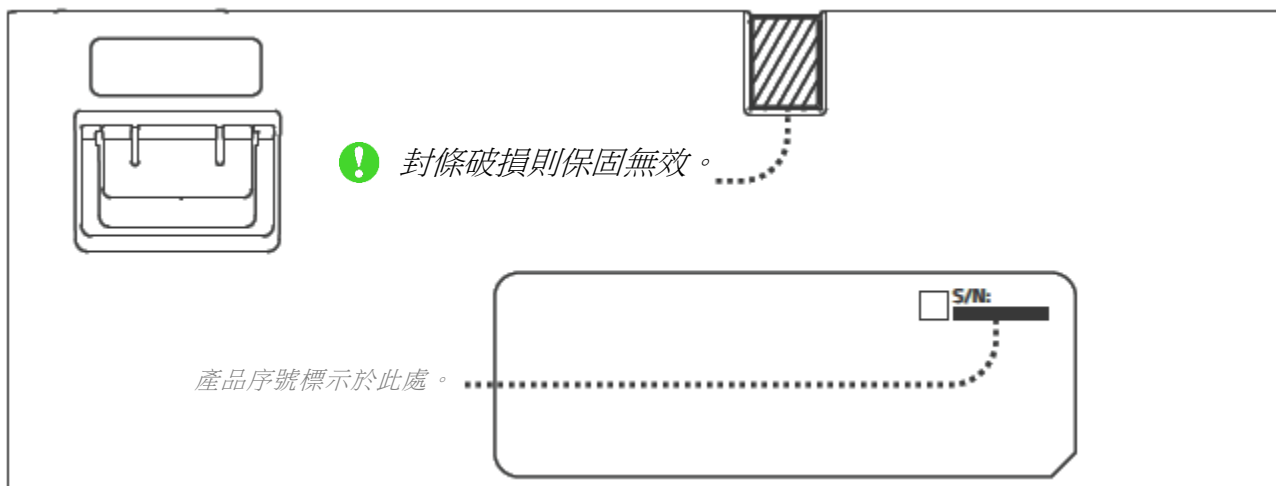

註冊產品以獲得獨家優惠

razerid.razer.com/warranty

4.技術規格

技術規格

- 按鍵軸類型：Razer™ 機械軸（觸感式）
- 按鍵觸感：觸發力道回彈有勁、安靜無聲
- 尺寸：75% 大小，有功能鍵列和方向鍵
- 燈光：Razer Chroma™ RGB
- 護腕墊：有，磁吸式柔軟人造皮革
- 內建記憶體：混合式內建儲存空間，最多可儲存 5 個設定檔
- 媒體鍵：專屬媒體滾輪與 2 顆專用媒體鍵
- 訊號傳遞：無
- 連接方式：可拆式 Type C 連接線
- 鍵帽：雙射出成型 ABS 鍵帽
- 支援 Razer™ Synapse
- 5052 鋁合金上蓋
- 隨附 PCB 和外殼消音泡棉
- 不導電膠帶強化的 PCB
- 額外的 PCB 孔，適用於旋入式穩定器模組*
- 經過潤滑的穩定器
- 雙邊底光側面燈條
- 高達 8,000 Hz 輪詢率
- 全區無衝突和防鬼鍵

**細則說明：保固範圍不包括修改鍵盤造成的任何內部損壞。*

5. 設定你的 RAZER BLACKWIDOW V4 75%

1.

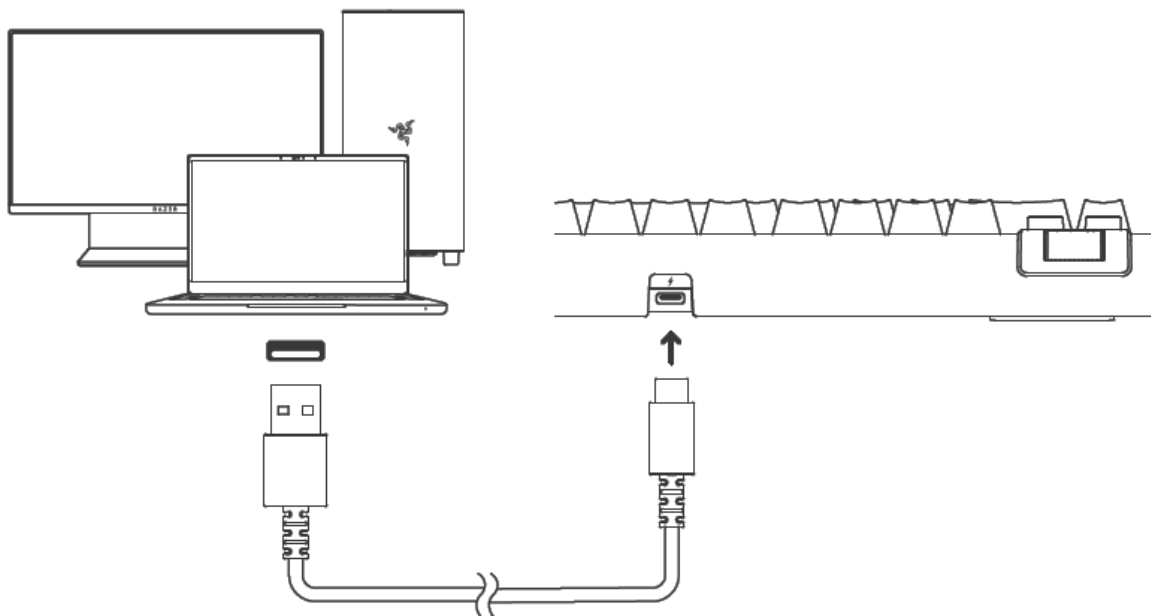

2.

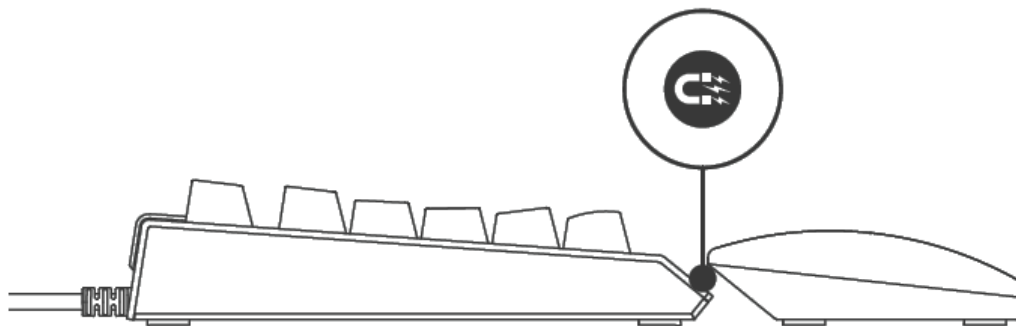

i 系統出現提示時，請安裝 Razer Synapse，或從 razer.com/synapse 下載安裝程式。

6. 使用 RAZER BLACKWIDOW V4 75%

媒體控制項

多功能滾輪

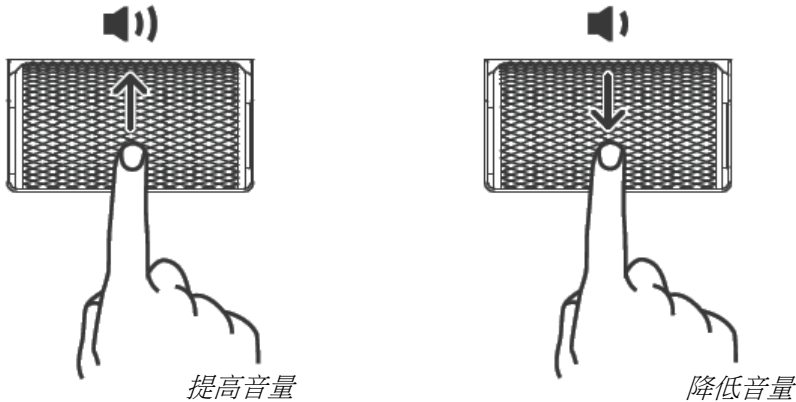

媒體鍵

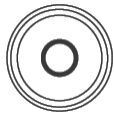

按一下可播放 / 暫停播放目前的曲目 (▶||)



按兩下可跳到下一首曲目 (▶▶)

按三下可跳到上一首曲目 (◀◀)



按下以靜音/取消靜音

鍵盤功能

快速鍵	說明
FN + F10	「遊戲模式」會停用 Windows 按鍵、功能表 / 應用程式按鍵、以及 Alt+Tab 和 Alt+F4 的功能，以避免意外觸發。你可以在 Razer Synapse 中變更「遊戲模式」的設定，啟用 Alt + Tab 鍵與 Alt + F4 鍵的功能。
FN + F11 / F12	使用背光控制鍵可降低 (◡) 或提高 (◢) 鍵盤 LED 亮度。

FN + Del

睡眠鍵可讓你暫停作業系統的所有活動。此功能可在電腦閒置時節省用電。

即時巨集錄製









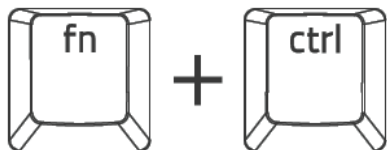



依下列步驟建立「即時巨集錄製」：

1. 按下組合鍵開始錄製。
2. 按下欲錄製的按鍵。
3. 按下組合鍵以停止錄製，或按下 ESC 鍵取消錄製。
4. 等待即時巨集錄製鍵開始閃爍。
5. 按下你想要綁定錄製內容的巨集鍵。

CHROMA 效果



快速鍵	Chroma 效果
FN + Ctrl + 1	 關閉
FN + Ctrl + 2	 定色光*
FN + Ctrl + 3	 呼吸效果*
FN + Ctrl + 4	 光譜循環

FN + Ctrl + 5		波浪效果**
FN + Ctrl + 6		互動光效果*
FN + Ctrl + 7		星光效果*
FN + Ctrl + 8		波紋效果*
FN + Ctrl + 9		輪狀效果**
FN + Ctrl + 0		火焰效果

*再按一次即可變更顏色

**再按一次即可變更方向

i 使用 Razer Synapse 應用程式可進一步自訂鍵盤的燈光效果，並可存取鍵盤上的其他可用功能。

7. 自訂你的 RAZER BLACKWIDOW V4 75%

更換按鍵軸

i 建議在操作鍵盤的 PCB 時（如更換按鍵軸時）使用防靜電 / ESD 腕帶或手套。在替換按鍵軸之前，請務必拔下鍵盤電源。替換的按鍵軸需另外購買。

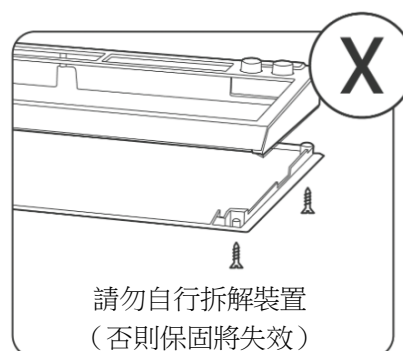
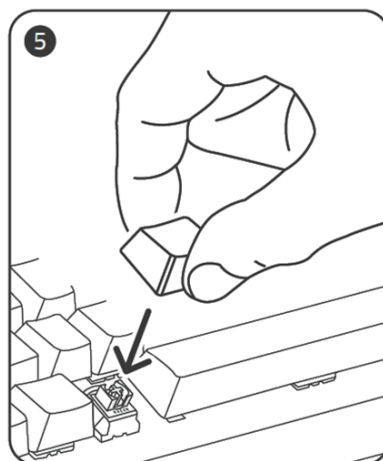
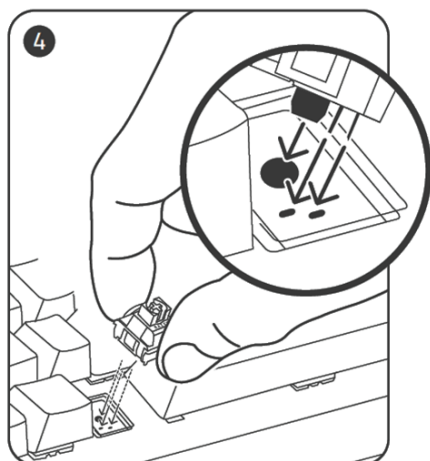
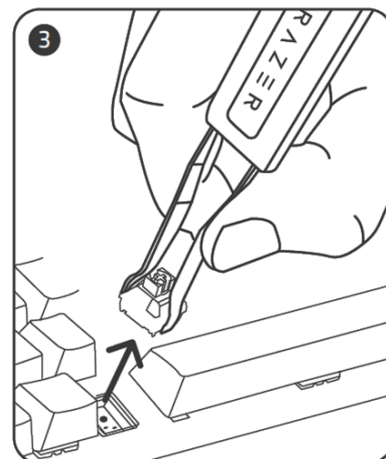
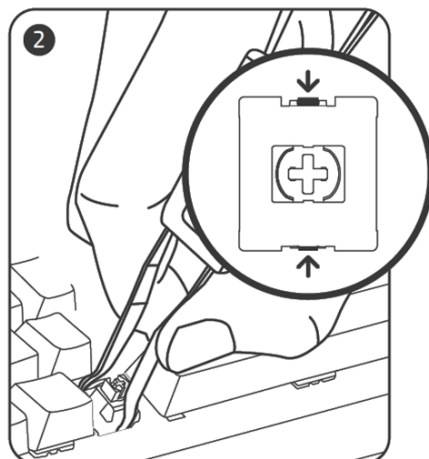
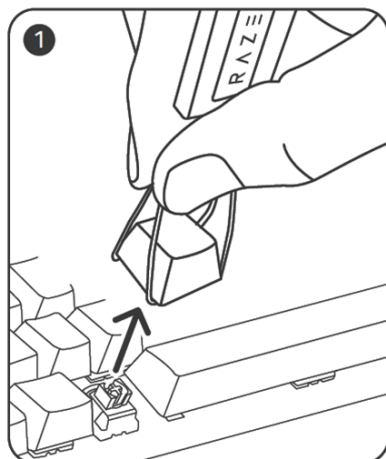

若要進一步認識這款電競級鍵盤，請前往 support.razer.com。

8. 透過 RAZER SYNAPSE 設定 RAZER BLACKWIDOW V4 75%



免責聲明：必須具有網際網路連線，才可進行安裝、更新和執行雲端功能。建議你註冊一個 Razer ID，但並不是強制要求。列出的所有功能皆因現有軟體版本、連接的裝置及 / 或支援的應用程式與軟體不同而有所差異。

SYNAPSE 分頁

Synapse 分頁是你第一次啟動 Razer Synapse 時的預設分頁。此分頁可讓你瀏覽「操控面板」與「Chroma 應用程式」的子分頁。

操控面板

「操控面板」子分頁是 Razer Synapse 的概觀，你可在此存取所有 Razer 裝置、模組與線上服務

。

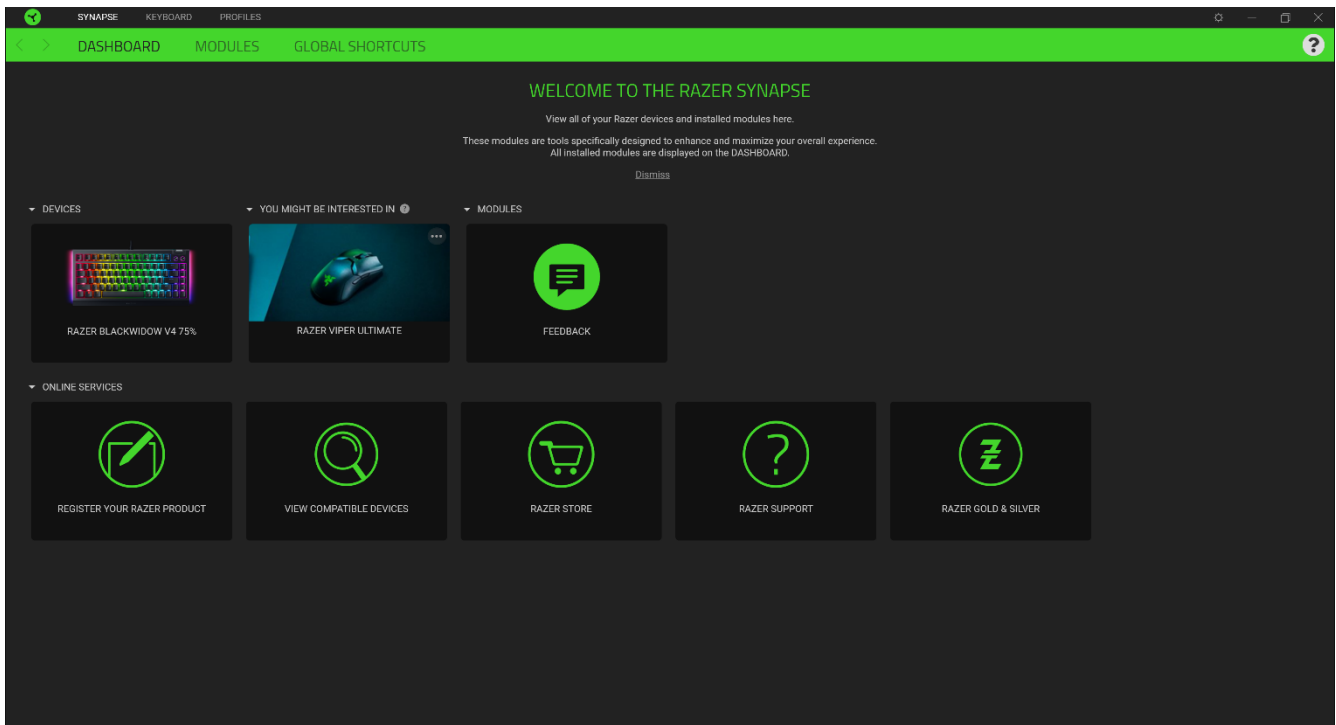

模組

「模組」子分頁顯示全部已安裝和可供安裝的模組。

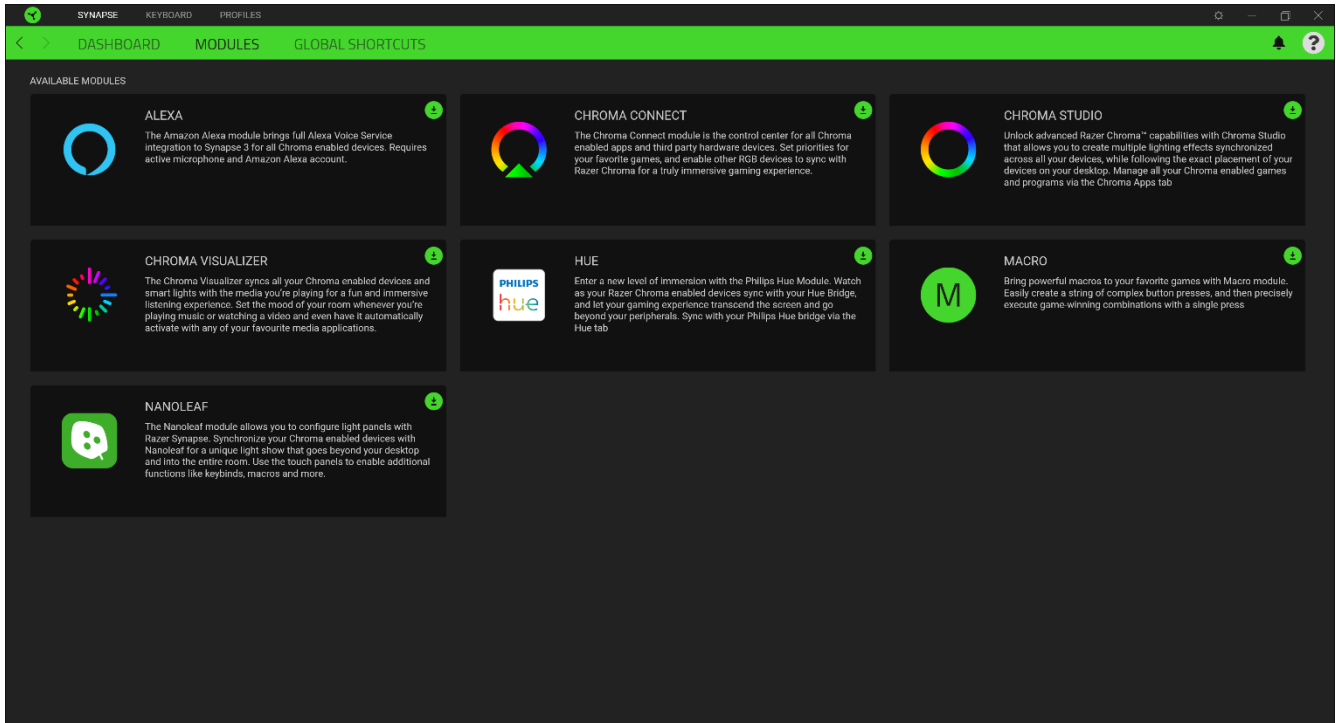

通用捷徑

將各項操作或 Razer Synapse 功能與任何支援 Razer Synapse 裝置輸入的自訂按鍵組合綁定，可套用至所有裝置設定檔。

 僅可識別支援 Razer Synapse 的裝置輸入。

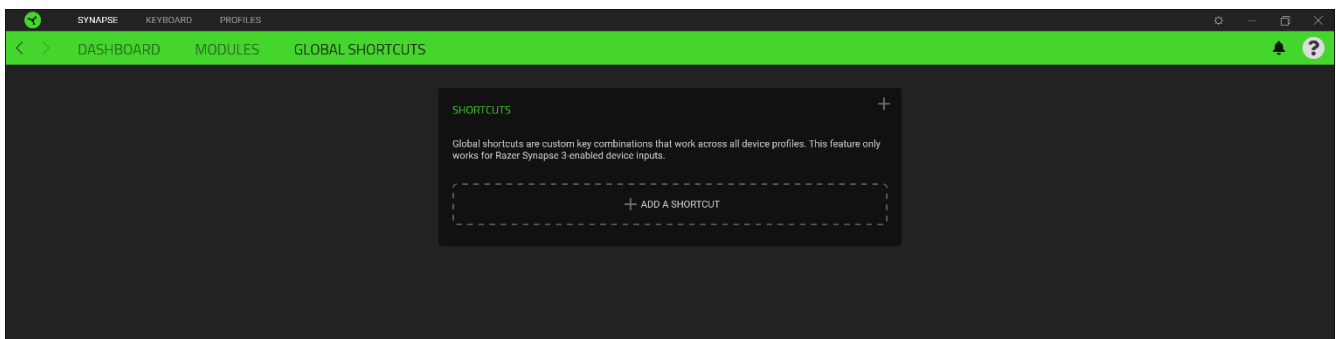

鍵盤

“鍵盤”选项卡是 Razer BlackWidow V4 75% 雷蛇萨诺狼蛛幻彩专业版的主选项卡。你可以在这里更改键盘的设置，例如按键分配、游戏模式设置和灯光效果。

自定义

“自定义”子选项卡用于修改键盘的按键分配和游戏模式设置。

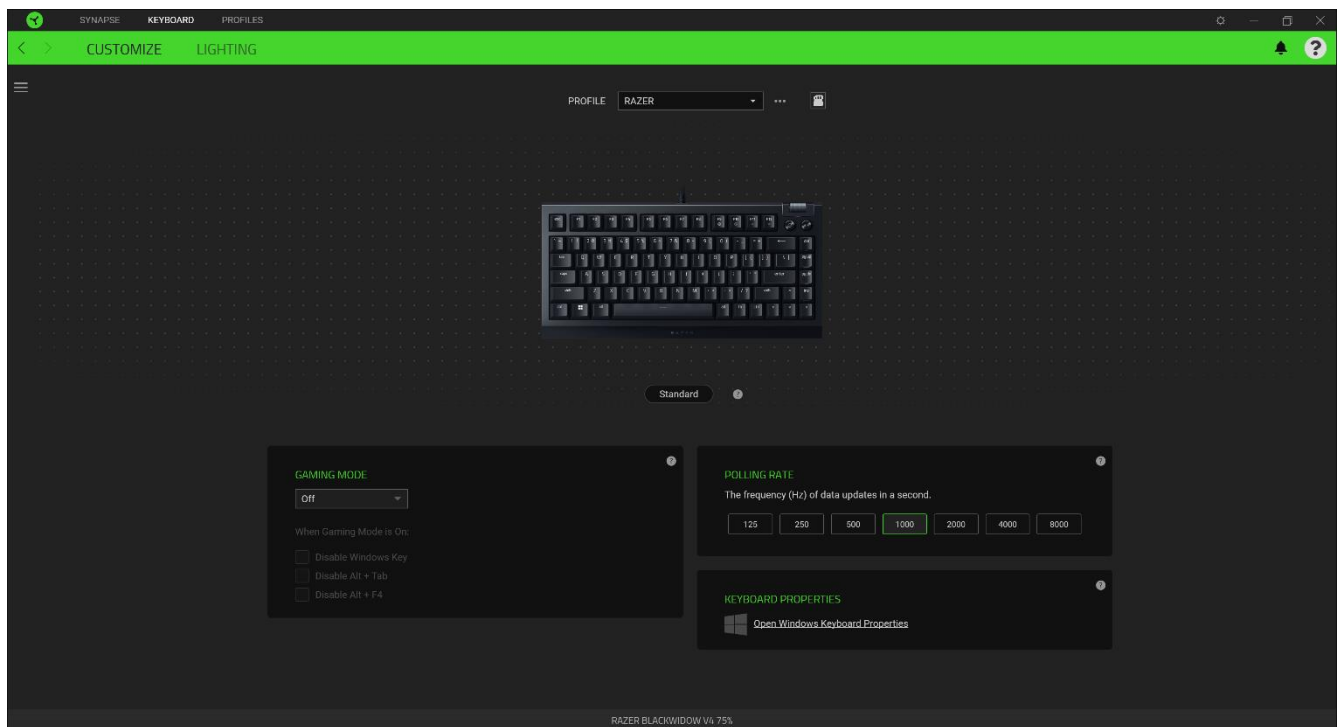

設定檔

「設定檔」是資料儲存空間，用來保留你所有的 Razer 週邊產品設定。依預設，設定檔名稱取決於你的系統名稱。若要新增、重新命名、複製或刪除設定檔，只需按下「其他」按鈕 (●●●) 即可。

遊戲模式

「遊戲模式」可讓你自訂在啟用「遊戲模式」時要停用哪些按鈕。依設定不同，你可選擇停用 Windows 鍵、Alt + Tab 及 Alt + F4。

輪詢率

輪詢率越高，電腦接收鍵盤狀態資訊的頻率就越高，進而減少鍵盤的輸入延遲。你可以選擇從 125Hz 到 8000Hz。

鍵盤屬性

可讓你開啟 Windows 鍵盤屬性來修改其他鍵盤設定，例如重複延遲、重複速度和游標閃爍頻率，或是檢視電腦上安裝的所有鍵盤驅動程式。

Hypershift

Hypershift 模式是在按住 Hypershift 按鍵時啟動的一組次要按鍵指定。依預設，會將 Hypershift 按鍵指定給 Razer Synapse 支援鍵盤的 fn 按鍵，但你也可以將任何指定的按鍵指定為 Hypershift 按鍵。

側邊欄

按一下「側邊欄」按鈕 (☰) 即可顯示 Razer BlackWidow V4 75% 的目前所有的按鍵指定。

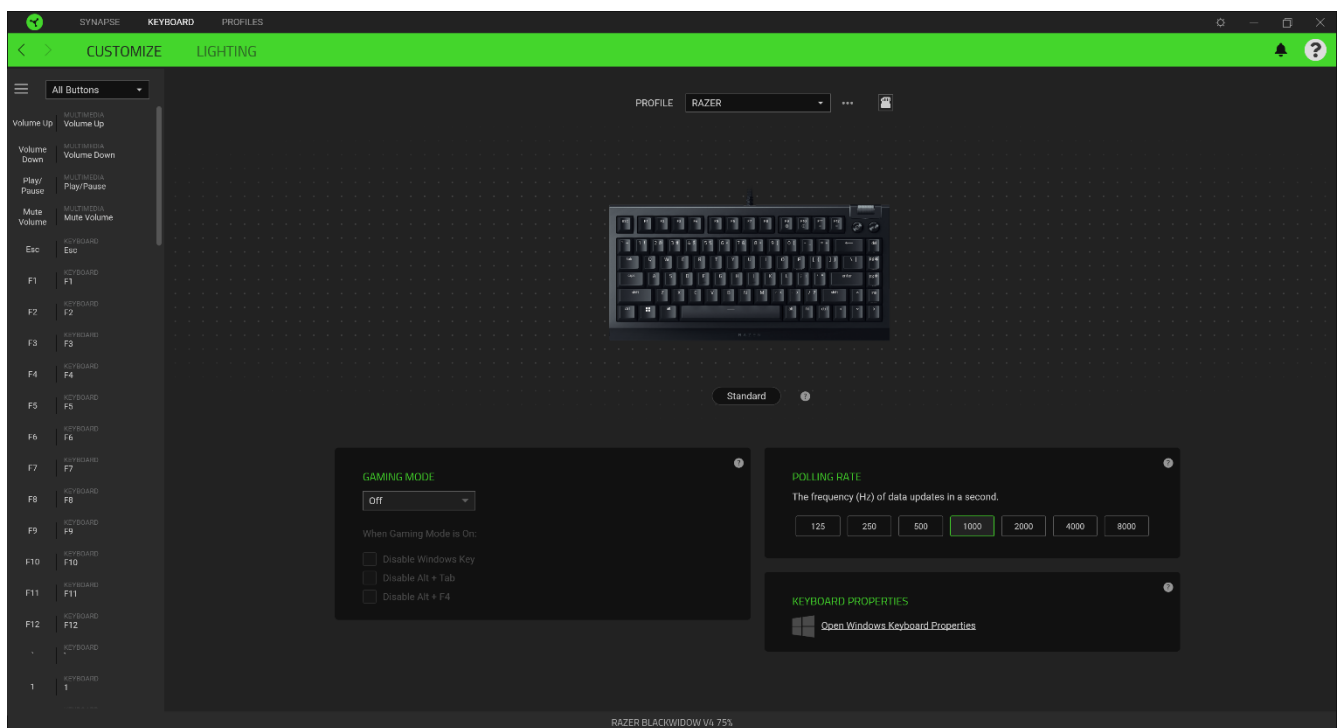

或者，你也可以透過在「自訂」分頁中選擇的方式，跳到特定按鍵指定。

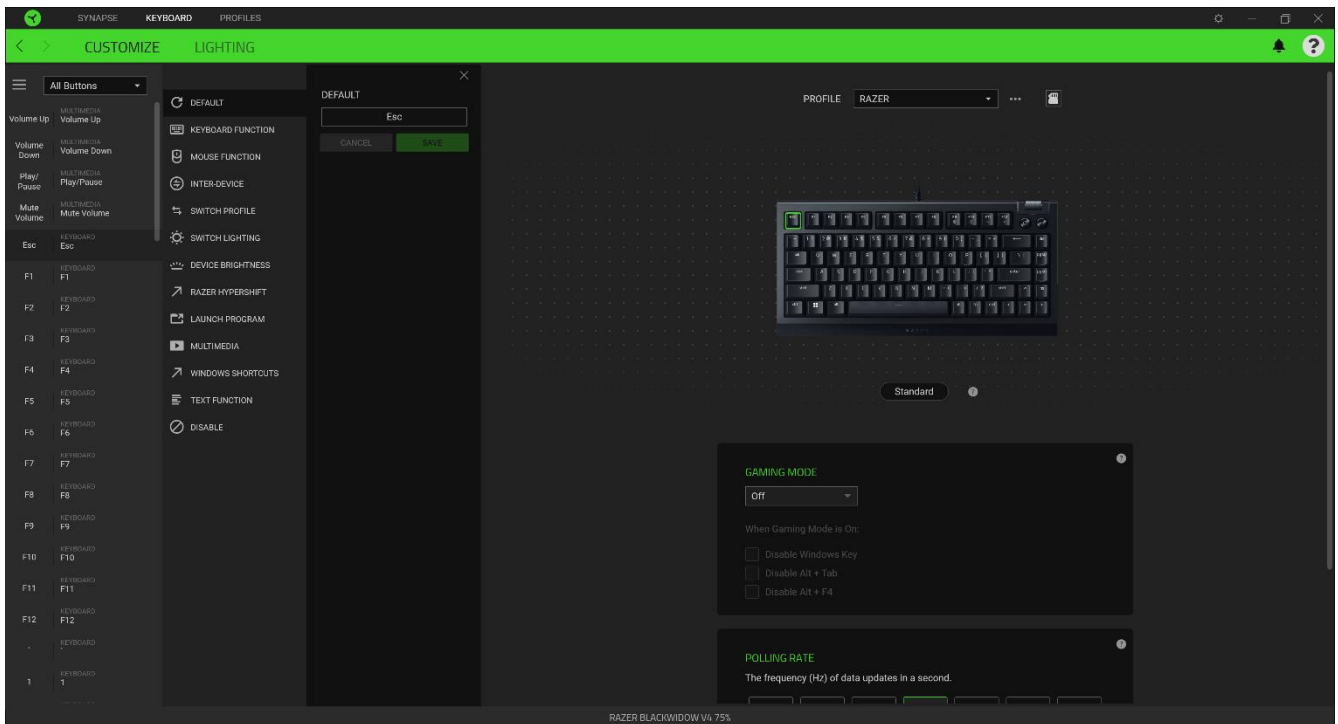

在選取按鍵指定時，你可能會將它變更為下列其中一種功能：

預設值

此選項可讓你將指定的按鍵恢復為其原始設定。

控制器

此選項可讓你將任何按鍵的功能，變更為控制器上的按鍵、緩衝鍵或發射鍵功能。

搖桿

此選項可讓你將任何按鍵的功能，變更為搖桿上的按鍵或類比搖桿的方向。

鍵盤功能

此選項可將按鍵指定變更為鍵盤功能。你也可以選擇啟用 Turbo 模式，讓你在按住按鍵時模擬重複按下鍵盤功能的操作。

滑鼠功能

此選項可將目前的按鍵指定替換為其他滑鼠功能。下列為你可選擇的功能：

- 按左鍵 - 以指定的按鍵執行按滑鼠左鍵的功能。

- 按右鍵 - 以指定的按鍵執行按滑鼠右鍵的功能。
- 捲動並點選 - 啟動通用捲動功能。
- 雙點擊 - 以指定的按鍵執行連按兩下滑鼠左鍵的功能。
- 滑鼠按鍵 4 - 在大多數網路瀏覽器中執行「上一頁」指令。
- 滑鼠按鍵 5 - 在大多數網路瀏覽器中執行「下一頁」指令。
- 向上捲動 - 以指定的按鍵執行「向上捲動」。
- 向下捲動 - 以指定的按鍵執行「向下捲動」。
- 向左捲動 - 以指定的按鍵執行「向左捲動」。
- 向右捲動 - 以指定的按鍵執行「向右捲動」。
- 重複向上捲動 - 在按下指定的按鍵時，持續執行「向上捲動」。
- 重複向下捲動 - 在按下指定的按鍵時，持續執行「向下捲動」。

你也可以選擇在某些滑鼠功能中啟用 Turbo 模式，如此可讓你在按住按鍵時，模擬重複按下及放開該功能的操作。

M 巨集

「巨集」是預先錄製且按精確時間執行的的按鍵和滑鼠點擊組合。透過將按鍵功能設定為「巨集」，你可以便捷地執行一系列指令。只有在已安裝巨集模組時，此功能才會出現。[按一下此處可進一步瞭解巨集](#)

裝置設定切換

裝置設定切換讓你變更其他支援 Razer Synapse 相容裝置的功能。當中某些功能僅適用特定裝置，一如以你的 Razer 遊戲鍵盤變更 Razer 遊戲滑鼠的靈敏度。

切換設定檔

「切換設定檔」可讓你快速變更設定檔並載入一組新的的按鍵指定。當你切換設定檔時，螢幕上會顯示通知。

切換燈光

切換燈光可讓你輕鬆在基本和進階燈光效果間進行切換。只有在已安裝 Chroma Studio 模組時，此功能才會出現。[按一下此處可進一步瞭解 Chroma Studio](#)

Razer Hypershift

將按鍵設定為 Razer Hypershift 時，只要按住該按鍵，便可讓你啟動 Hypershift 模式。

啟動程式

「啟動程式」可讓你使用指定按鍵開啟應用程式或網站。當你選擇「啟動程式」時，會顯示兩個選擇，要求你搜尋想開啟的特定應用程式，或寫入想造訪的網址。

啟動程式

「啟動程式」可讓你使用指定的按鍵開啟應用程式或網站。下一首曲目 - 播放下一首媒體曲目。

- 降低音量 - 減少音訊輸出。
- 提高音量 - 增加音訊輸出。
- 靜音 - 靜音音訊。
- 提高麥克風音量 - 增加麥克風音量。
- 降低麥克風音量 - 減少麥克風音量。
- 麥克風靜音 - 將麥克風靜音。
- 全部靜音 - 同時將麥克風和音訊輸出靜音。
- 播放 / 暫停 - 播放、暫停或繼續播放目前的媒體。
- 上一首曲目 - 播放上一首媒體曲目。
- 下一首曲目 - 播放下一首媒體曲目。

Windows 捷徑

此選項可讓你將指定的按鍵指定給 Windows 作業系統捷徑指令。欲知更多相關訊息，請造訪 support.microsoft.com/kb/126449

文字功能

「文字功能」可讓你以觸碰按鍵的方式，輸入預先寫入的文字。只需在指定欄位寫入所需文字，便會在按下指定按鍵時輸入文字。此功能有完整的 Unicode 支援，且你也可以從字元對應表插入特殊符號。

⊘ 停用

此選項會讓指定的按鍵無法使用。如果你不需要使用此滑鼠按鍵，或按鍵會干擾遊戲進行，即可選擇「停用」。

燈光

「燈光」子分頁可讓你修改 Razer 裝置的燈光設定。

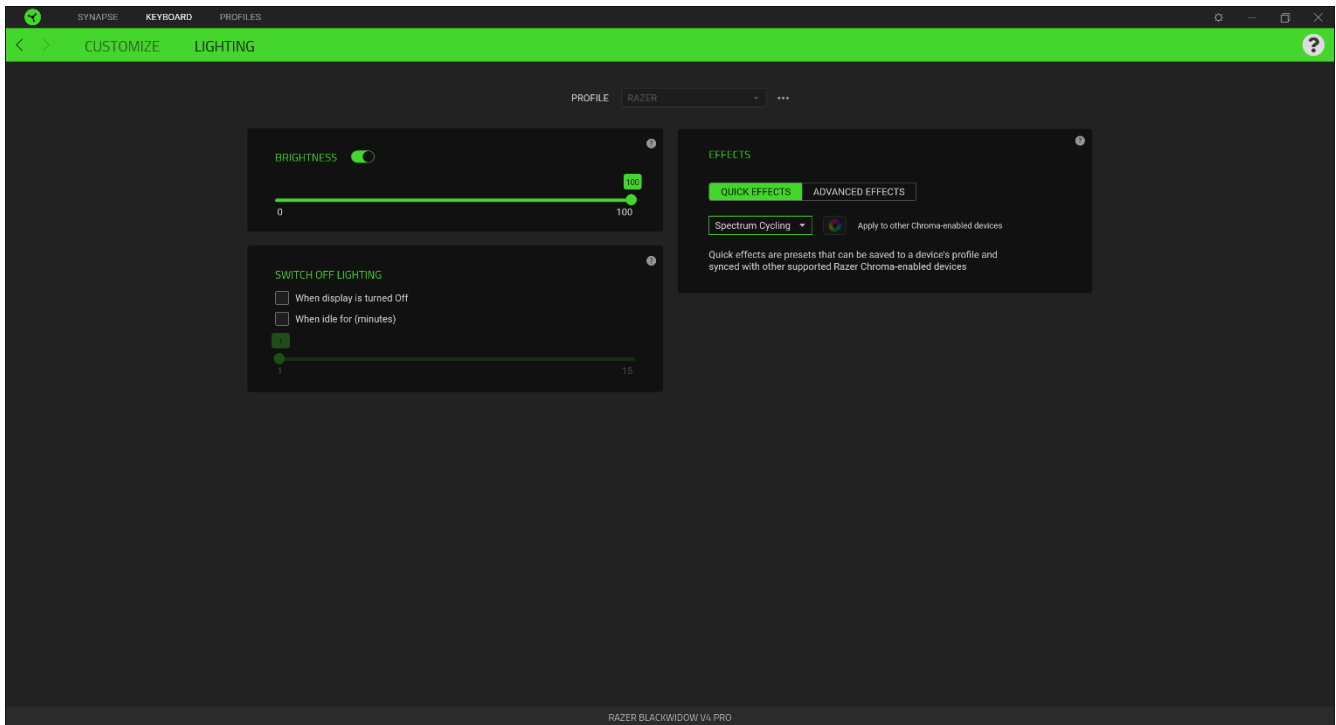

亮度

你可以切換「亮度」選項或使用滑桿提高 / 降低亮度，來關閉 Razer 裝置的燈光。

關閉燈光

這是一個省電工具，可讓你在 Razer BlackWidow V4 75% 閒置一定時間時，停用裝置的燈光以回應系統顯示器的關閉與 / 或自動關機。

快捷效果

你可以選擇一些快捷效果並將其套用至裝置的燈光效果，如下所列：

i 僅會同步支援選定燈光效果的裝置。

名稱	敘述	如何設定
----	----	------

	環境提示	燈光效果將反映出選定畫面區域上的平均色彩值	選取或自訂畫面區域
	音訊指標	LED 會以預設的色彩光譜，根據聲音大小發光	選擇色彩強化等級
	呼吸效果	鍵盤以選定色彩淡入和淡出發光	最多選擇 2 種色彩或隨機選色
	火焰效果	鍵盤以暖系色彩發光並模仿火焰躍動	無需進一步自訂
	互動效果	LED 燈將在按下按鍵時亮起。燈光在指定的時間後淡出熄滅	選擇色彩及發光長度
	波紋效果	按下按鍵時，發光效果將自按下的按鍵如波紋般往外擴散	選擇色彩
	光譜循環效果	發光效果將以 1,680 萬種色彩無限光譜循環	無需進一步自訂
	星光效果	每個 LED 淡出淡入的時間點與長度均隨機變換	最多選擇 2 種色彩或隨機選擇色彩，並選擇時間長度
	定色光效果	LED 以選定色彩持續發光	選擇色彩
	波浪效果	燈光將依選定方向滾動發光	波浪方向可選「左至右」或「右至左」
	輪狀效果	燈光效果將依選定方向滾動發光	選擇順時針或逆時針輪狀方向

如果你擁有其他已啟用支援 Razer Chroma 的裝置，可以按一下「Chroma 同步」按鈕 ()，將其快捷效果與你的 Razer 裝置同步。

進階效果

「進階效果」可讓你選擇想要在相容裝置上使用的 Chroma 效果。若要開始製作你自己的 Chroma 效果，只需按 Chroma Studio 按鈕 ()。 [按一下此處可進一步瞭解 Chroma Studio](#)



設定檔分頁

「設定檔」分頁是一種便捷方式，可讓你管理所有設定檔，並將其連結至你的遊戲與應用程式。

周邊機器

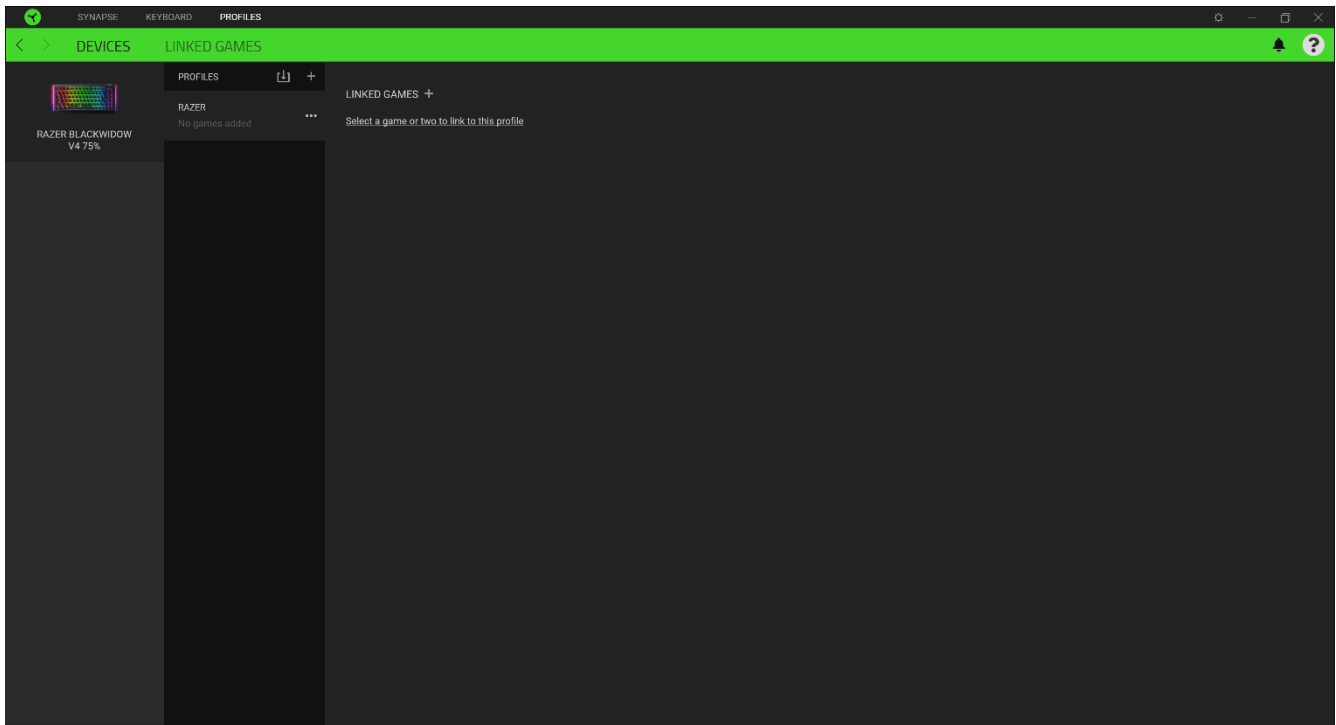
使用「裝置」子分頁檢視哪個 Razer 裝置正在使用特定設定檔。



你可以透過匯入按鈕 ()，從電腦或雲端匯入設定檔 / Chroma 效果；或是使用新增按鈕 ()，在選定裝置中建立新的設定檔，或為特定遊戲建立新的 Chroma 效果。若要重新命名、複製或刪除設定檔，只需按下「其他」按鈕 () 即可。使用「連結遊戲」選項，可將每個設定檔和 / 或 Chroma 效果設定為執行應用程式時自動啟用。

連結的遊戲

「連結的遊戲」子分頁可讓你彈性新增遊戲、檢視連結至遊戲的周邊產品或搜尋新增的遊戲。你也可以根據字母順序、玩遊戲的時間或頻率排序遊戲。

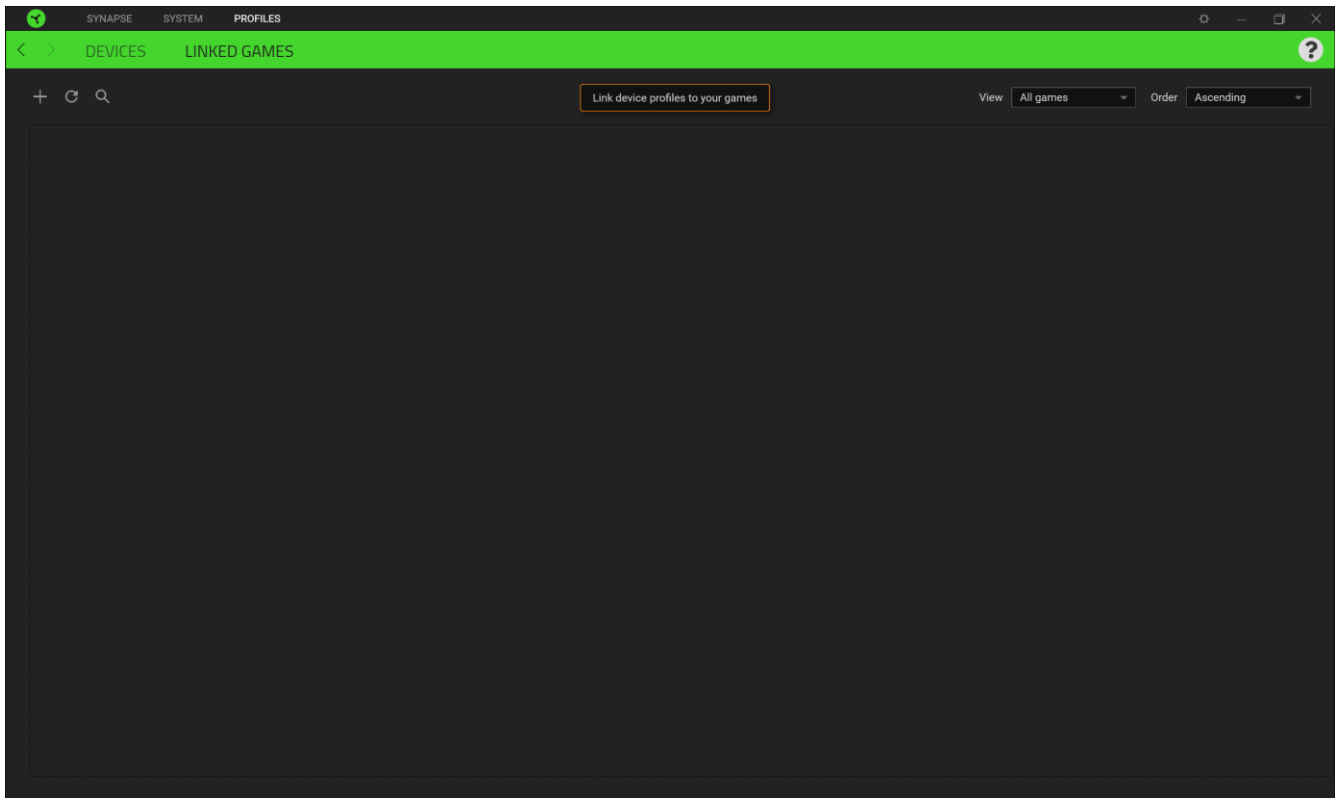

若要連結遊戲與連接的 Razer 裝置，只需按一下清單中的任意遊戲，然後按一下「選擇裝置及其設定檔，以自動在遊戲過程中開啟」，選擇要連結的 Razer 裝置。連結後，按一下與所連結裝置對應的「其他」按鈕 (●●●)，即可選擇裝置上要使用的設定檔。

「設定」視窗

「設定」視窗（按一下 Razer Synapse 的 (⚙️) 按鈕即會顯示）可讓你設定 Razer Synapse 的啟動行為與顯示語言，查看各個已連接 Razer 裝置的進階指南，或是對任何連接的 Razer 裝置執行原廠重設。

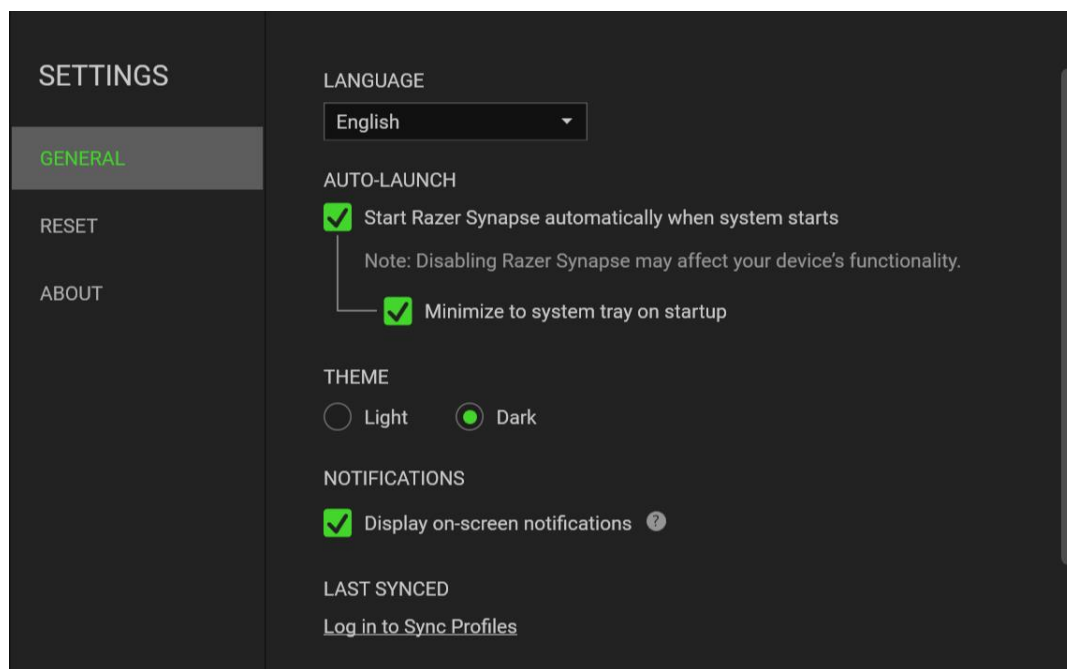

「一般」分頁

「設定」視窗的預設分頁為「一般」分頁，你可以在此變更軟體的顯示語言與啟動動作，或檢視所有相連 Razer 裝置的主要指南。你也可以手動將設定檔同步到雲端 (↻️)，或是查看所有已連接 Razer 裝置和已安裝模組的進階指南。

「重設」分頁

「重設」分頁可讓你將所有配有內建記憶體之相連 Razer 裝置還原為出廠設定。將清除所有儲存在選定裝置內建記憶體中設定檔

i 在未配有內建記憶體的裝置上還原為出廠設定時，則只會在 Razer Synapse 上使用預設值，為你的裝置建立一個新的設定檔。

「關於」分頁

「關於」分頁會顯示簡要的軟體資訊、版權聲明，並提供使用條款之相關連結。您可使用此分頁查看軟體更新，或快速進入 Razer 的社群。

9. 安全與維護

安全準則

為確保使用 Razer BlackWidow V4 75% 的安全，使用者應遵守以下注意事項：

若你在正確操作裝置方面遭遇問題，且疑難排解沒有幫助，請拔下裝置並撥打 Razer 熱線與我們連絡，或是前往 support.razer.com 尋求協助。

請勿自行拆解裝置（否則保固將失效），同時請勿嘗試在電流負載異常狀態下操作裝置。

請使裝置遠離液體或任何潮濕環境。僅在理想溫度範圍（0°C 至 40°C）內操作此裝置。如果溫度超出此範圍，請拔下電源及 / 或關閉此裝置電源，直到溫度回復至理想範圍。

建議在自訂鍵盤時保持雙手乾燥，並戴上防靜電裝置，例如防靜電 / ESD 腕帶或手套，以防止觸電。

在替換按鍵軸之前，請務必拔下鍵盤電源。

請勿讓 PCB 暴露在空氣中；確保使用按鍵軸覆蓋。

舒適使用

研究發現，長時間重複同樣的動作、使用電腦週邊產品的不當姿勢、不正確的姿勢，以及不好的使用習慣都可能造成身體部位不適、神經、肌腱和肌肉傷害。遵守以下建議可避免傷害，並能確保使用 Razer BlackWidow V4 75% 時的最佳舒適度。

1. 將鍵盤與顯示器置於你的正前方，並將滑鼠放在旁邊。將手肘放在你的身體兩側，距離不要太遠，並將鍵盤放在可以輕鬆碰到的位置。
2. 調整桌椅的高度，確保放置鍵盤和滑鼠的位置等於或低於肘部的高度。
3. 保持雙腳著地、姿勢端正並放鬆肩膀。
4. 打字時，放鬆手腕不彎曲。如果你的手重複同樣的動作，請不要勉強長時間彎曲、延展或轉動你的手。
5. 請勿將手腕長時間置於堅硬表面上。
6. 請使用隨附的護腕墊，可在使用鍵盤時為手腕提供支撐。
7. 依你的工作風格自訂鍵盤按鍵，在打字時減少發生重複性或奇怪的動作。

8. 切勿整天維持固定的姿勢。站起來，離開辦公桌並做一些手臂、肩膀、脖頸和雙腳的伸展運動。

使用鍵盤時如感到任何不適，如雙手、手腕、手肘、肩膀、頸部或背部感覺疼痛、麻痺或刺痛，請立即向合格的醫生尋求治療。

保養和使用

Razer BlackWidow V4 75% 只要一點簡單的保養步驟，即可維持在最佳使用狀態。我們建議你每個月都將裝置從電腦拔除，並使用柔軟的布料或棉花棒輕柔地清潔各個元件，避免髒汙堆積。

10. 法律條文

版權與智慧財產權資訊

© 2023 Razer Inc. 版權所有，保留所有權利。Razer、「For Gamers. By Gamers.」、「Razer Chroma」標誌、Razer 標誌、Razer 三頭蛇標誌為 Razer Inc. 及／或其附屬公司的商標或註冊商標，已在美國或其他國家註冊。所有其他名稱、品牌及標誌，則分屬各自所有者控有的財產。其他所有商標與商號，則為各自所有者之財產，此外，其他在此提及的公司或產品名稱，均屬各別公司之商標。

Windows and the Windows logo are trademarks of the Microsoft group of companies.

Razer Inc (「Razer」) 可能擁有本總指南中相關產品的版權、商標、商業機密、專利、專利申請或其他智慧財產權 (已註冊或未註冊)。本總指南並未授予您該等版權、商標、專利或其他智慧財產權的授權。Razer BlackWidow V4 75% (「產品」) 可能與包裝或其他地方顯示的圖片不同。若出現此類差異或錯誤，Razer 對此概不負責。本文所含資訊若有變更，恕不另行通知。

有限產品保固

若欲瞭解有限產品保固之最新及目前條款，請造訪 razer.com/warranty

責任限制

在任何情況下，如因分發、銷售、轉銷售、使用或無法使用任何「產品」而導致利潤損失、資訊或資料損失、特殊、意外、間接、懲戒性或必然性或意外損壞，Razer 皆不負賠償責任。Razer 的賠償金額應不超過本「產品」之零售購買價。

採購成本

為免疑義，在任何情況下，Razer 均不對任何採購成本負責，除非已被告知發生此類損失的可能性。不論任何情況，Razer 對採購成本的責任均不超出「產品」實際零售購買價格。

一般情況

本文條款之約束及解釋皆以「產品」購買地國家/地區之管轄法律為準。若此處所述之任何條款無效或無法強制執行，則此類條款 (在其無效或無法強制執行之範圍內) 不得影響其餘條款或使其餘條款失效。Razer 保留隨時修改任何條款的權利，恕不另行通知。