



RAZER BLACKWIDOW V4 75%

高级用户指南

Razer BlackWidow V4 75% 雷蛇黑寡妇蜘蛛 V4 75% 热插拔款是一款外形小巧的热插拔机械键盘，采用 Razer Chroma™ 雷蛇幻彩 RGB 技术，可满足电竞爱好者的需求，是追求个性化和沉浸感的用户的理想之选。从安装新的机械轴到打造独特的灯光效果，你可以尽情按喜欢的方式打造出理想的键盘。

目录

1. 内含物品	3
2. 要求	5
3. 简要介绍	5
4. 技术规格	6
5. 设置 RAZER BLACKWIDOW V4 75%	7
6. 使用 RAZER BLACKWIDOW V4 75%	8
7. 自定义 RAZER BLACKWIDOW V4 75%	11
8. 配置你的 RAZER BLACKWIDOW V4 75%	12
9. 安全与维护	24
10. 法律声明	26

1. 内含物品

- Razer BlackWidow V4 75%

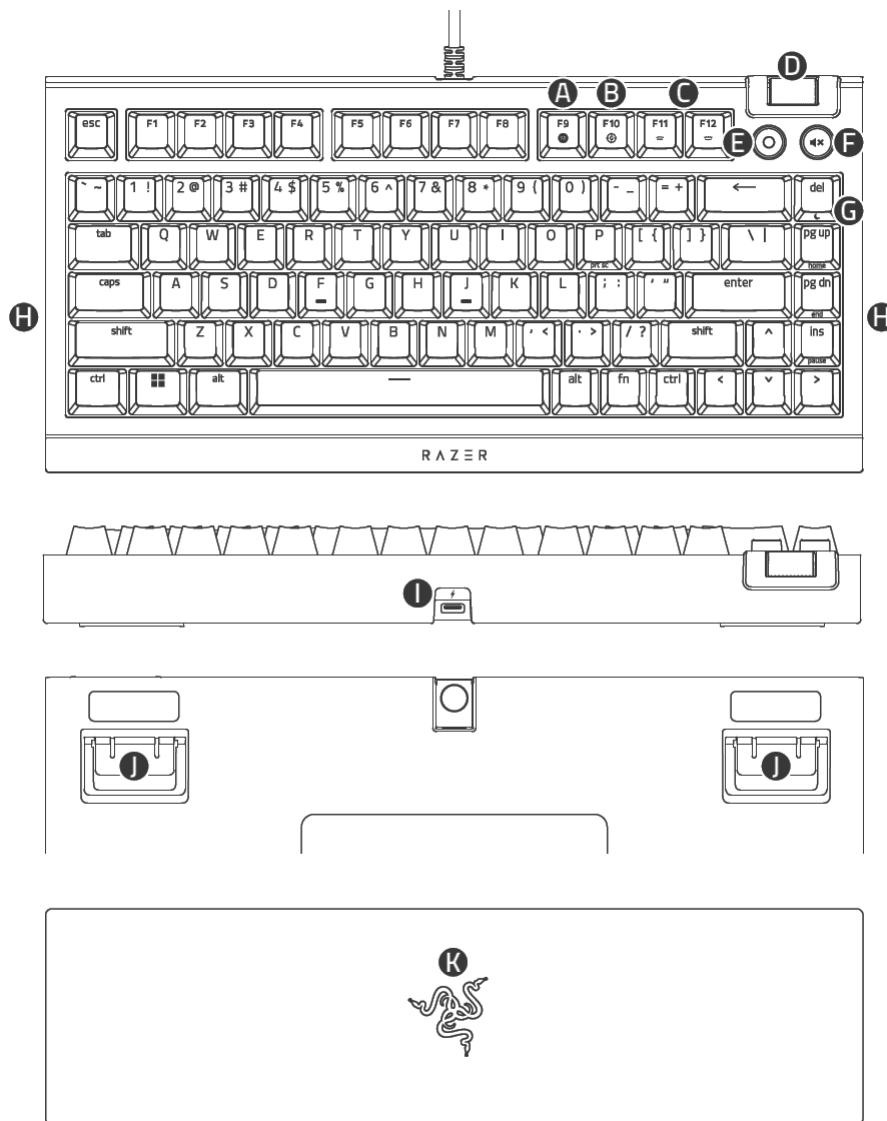

- A. 飞敏宏录制按键
- B. 游戏模式按键
- C. 背光控制按键
- D. 音量控制滚轴
- E. 多功能键
- F. 静音按键

- G. 睡眠模式按键
- H. Razer Chroma™ 雷蛇幻彩 RGB 底光效果
- I. USB 2.0 Type C 端口
- J. 支架
- K. 舒适的磁吸式人造皮革腕托

- USB Type A 转 Type C 线缆

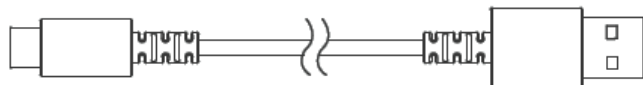

- 二合一键帽和轴拔取器



- 重要产品信息指南

2. 要求

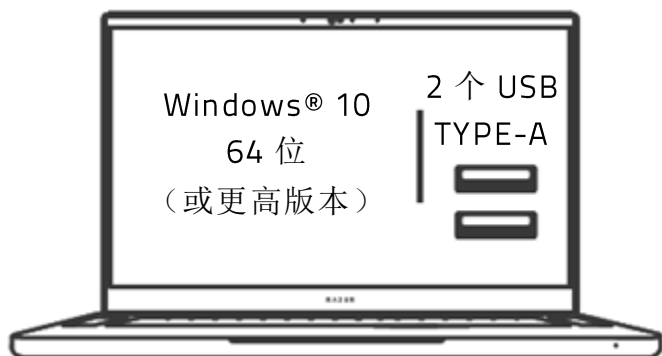

3. 简要介绍

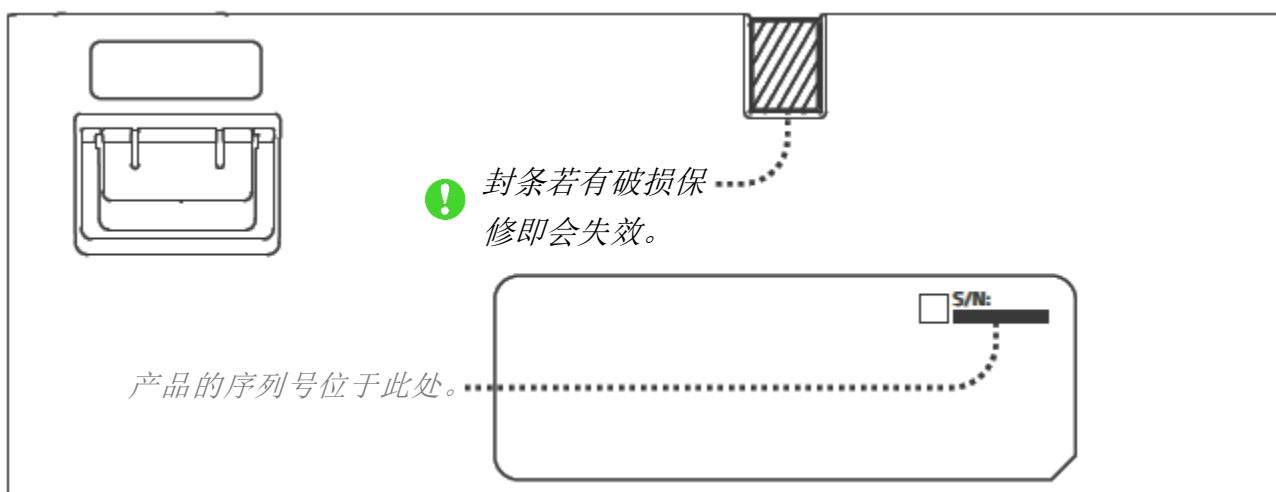

注册你的产品并获得专享福利
[razerid.razer.com/warranty](https://www.razerid.razer.com/warranty)

4. 技术规格

功能特性

- 轴类型：Razer™ 雷蛇机械轴（触感）
按键敲击感：触感灵敏且安静
- 尺寸：75%，带功能键和方向键
- 灯光：Razer Chroma™ RGB 雷蛇幻彩 RGB
- 腕托：有，磁吸式舒适人造革
- 板载内存：混合板载内存，可保存多达 5 个配置文件
- 多媒体按键：专用多媒体滚轮，配备 2 个专用多媒体按键
- 直通功能：无
- 连接方式：可拆卸 Type-C 线缆
- 键帽：双色注塑 ABS 键帽
- 支持 Razer™ Synapse 雷云
- 5052 铝合金上盖
- PCB 板和外壳均含消音绵
- 非导电胶带加固型 PCB 板
- 用于旋入稳定器模组的额外 PCB 板孔*
- 润滑的稳定器
- 双侧发光灯带
- 轮询率高达 8,000 Hz
- N 键无冲和防按键冲突

大致尺寸和重量

- 长：321 毫米 / 12.6 英寸
- 宽：240.5 毫米 / 9.5 英寸
- 高：24 毫米 / 0.94 英寸
- 重量：986 克 / 2.17 磅

**细则：保修不包括因改装键盘而造成的任何内部损坏。*

5. 设置 RAZER BLACKWIDOW V4 75%

1.

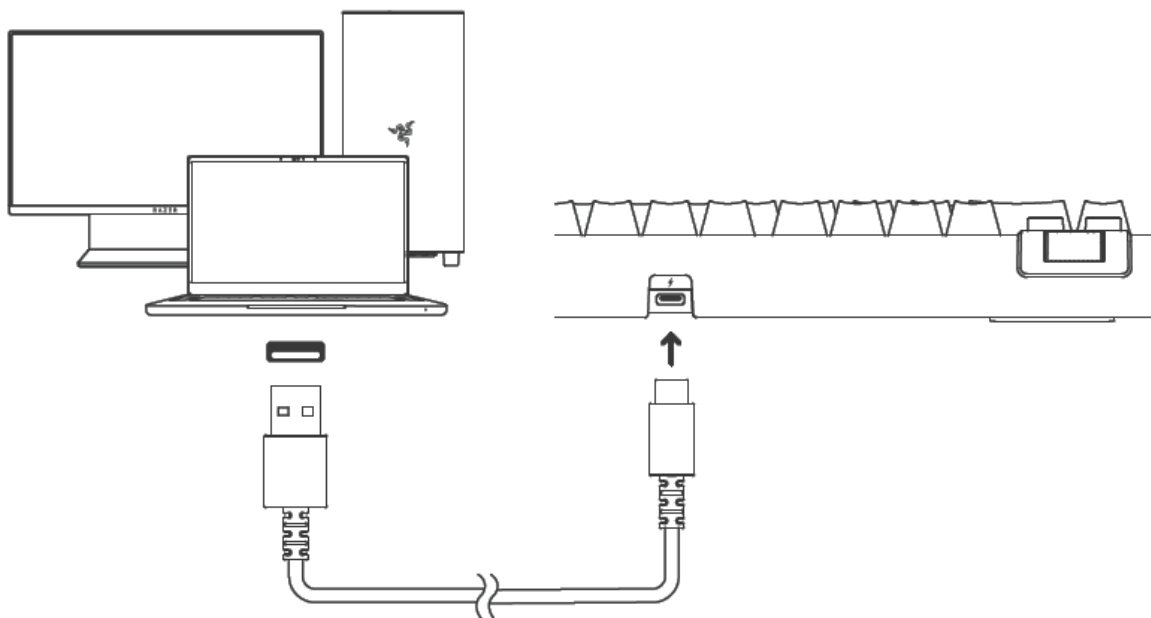

2.

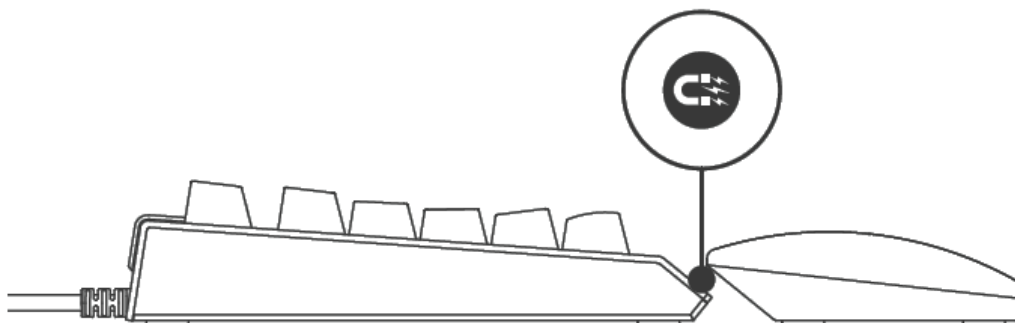

i 出现提示时安装 Razer Synapse 雷云，或从 razer.com/synapse 下载安装程序。

6. 使用 RAZER BLACKWIDOW V4 75%

多媒体控制

多功能滚轮

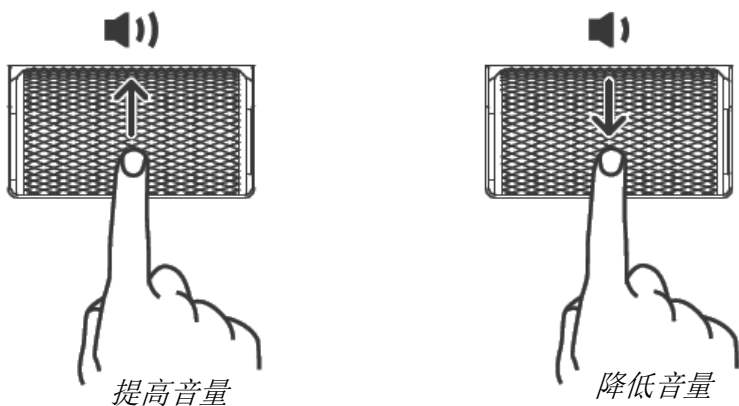

多媒体按键

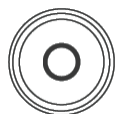

按一下可播放/暂停当前曲目 (▶||)

按两下可转到下一曲目 (▶▶)

按三下可返回上一曲目 (◀◀)



按下可静音/取消静音

键盘功能

快捷键	描述
FN + F10	游戏模式禁用 Windows 键、菜单/应用程序键、Alt+Tab 和 Alt+F4 功能，以避免意外使用。你可以通过在 Razer Synapse 雷云中更改游戏模式设置，启用 Alt+Tab 和 Alt+F4 功能。
FN + F11/F12	借助背光控制按键，你可以降低 (☹️) 或提高 (😊) 键盘 LED 的亮度。

FN + 删除键

睡眠按键可用于暂停操作系统的活动。该功能可在电脑闲置时节省电能。

飞敏宏录制

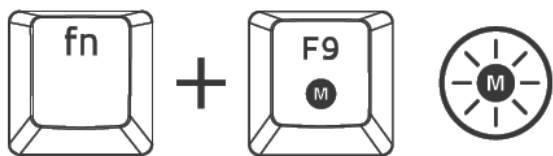







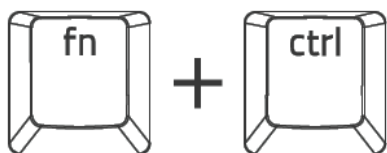



按照以下步骤创建飞敏宏录制：

1. 按下组合键以开始录制。
2. 键入要录制的按键。
3. 按组合键停止录制或按 ESC 键取消录制。
4. 等待飞敏宏录制键开始闪烁。
5. 按所需的宏按键，以将录制保存至此按键。

CHROMA 幻彩效果

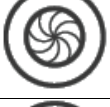

快捷键	Chroma 幻彩效果
FN + ctrl + 1	 关闭
FN + ctrl + 2	 静态效果*
FN + ctrl + 3	 呼吸效果*
FN + ctrl + 4	 光谱循环
FN + ctrl + 5	 波浪效果**

FN + ctrl + 6		响应效果*
FN + ctrl + 7		星光效果*
FN + ctrl + 8		涟漪效果*
FN + ctrl + 9		旋转效果**
FN + ctrl + 0		火焰效果

*再按一次即可改变颜色
 **再按一次即可改变方向

i 使用 Razer Synapse 雷云应用程序进一步自定义键盘的灯光效果、访问键盘的其他功能。

7. 自定义 RAZER BLACKWIDOW V4 75%

更换轴

i 建议在执行涉及设备印制电路板的操作（如更换轴）时佩戴防静电/ESD 腕带或手套。在更换按键轴之前，务必断开键盘的连接。替换轴需另外购买。

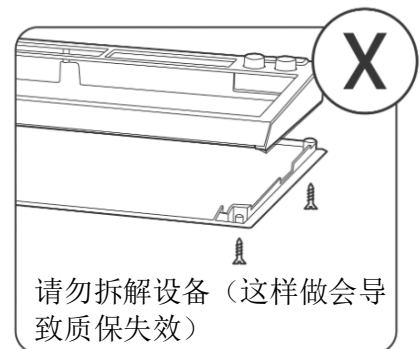
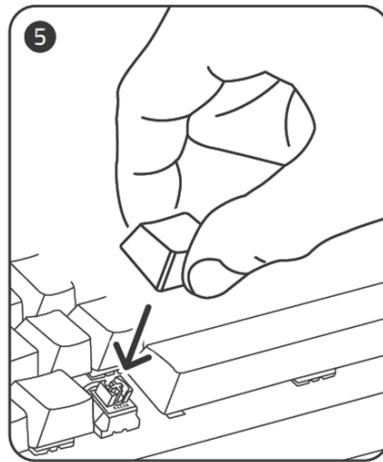
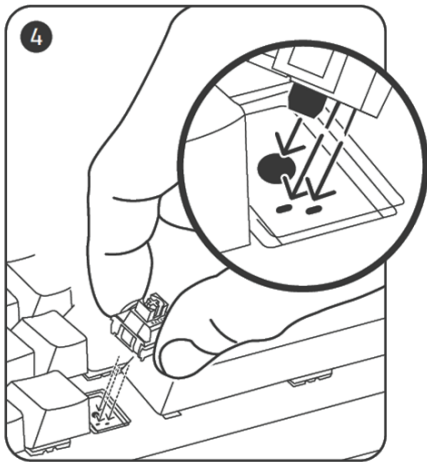
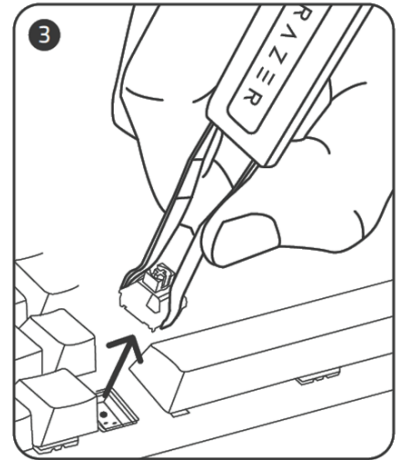
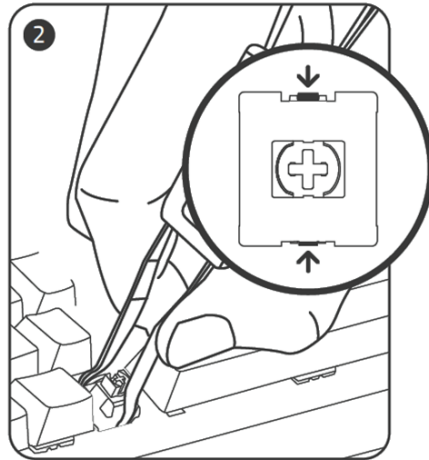
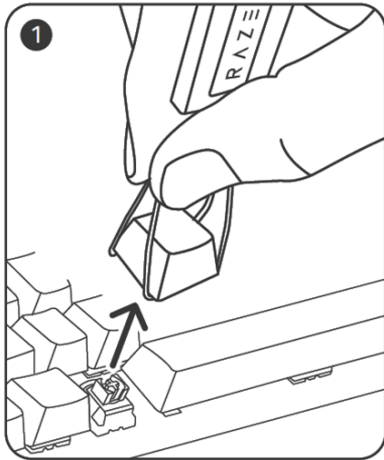

访问 support.razer.com，进一步了解这款游戏级键盘。

8. 配置你的 RAZER BLACKWIDOW V4 75%

- i** 免责声明：安装、更新和基于云的功能均需要互联网连接。建议你注册 Razer ID 账号，但并非强制。本文列出的所有功能特性在不同的软件版本、连接的设备和支持的应用及软件上可能会有所不同。

SYNAPSE 雷云选项卡

当你首次启动 Razer Synapse 雷云，Synapse 雷云选项卡将是默认选项卡。此选项卡允许你浏览控制板和 Chroma 幻彩应用子选项卡。

控制板

“控制板”子选项卡是 Razer Synapse 雷云的总控制台，你可以在其中访问所有 Razer 设备、模块和在线服务。

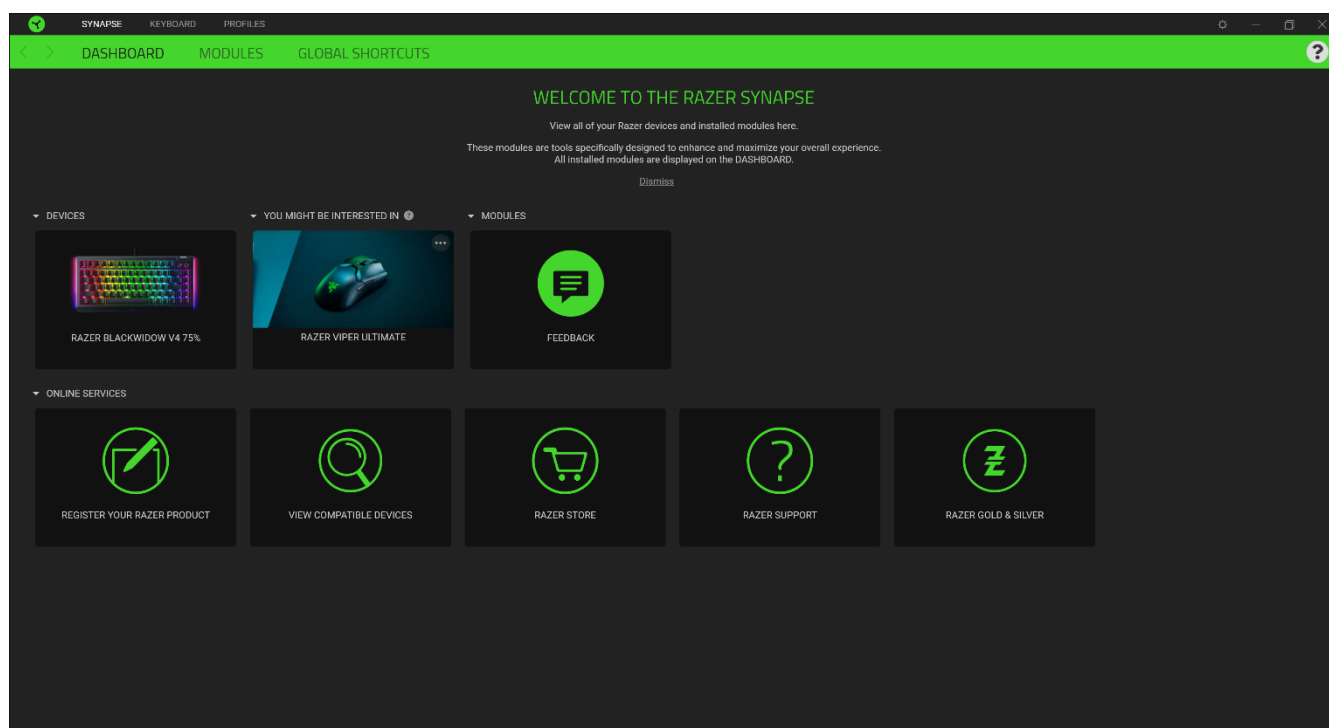

模块

“模块”子选项卡列出了所有已安装及可供安装的模块。

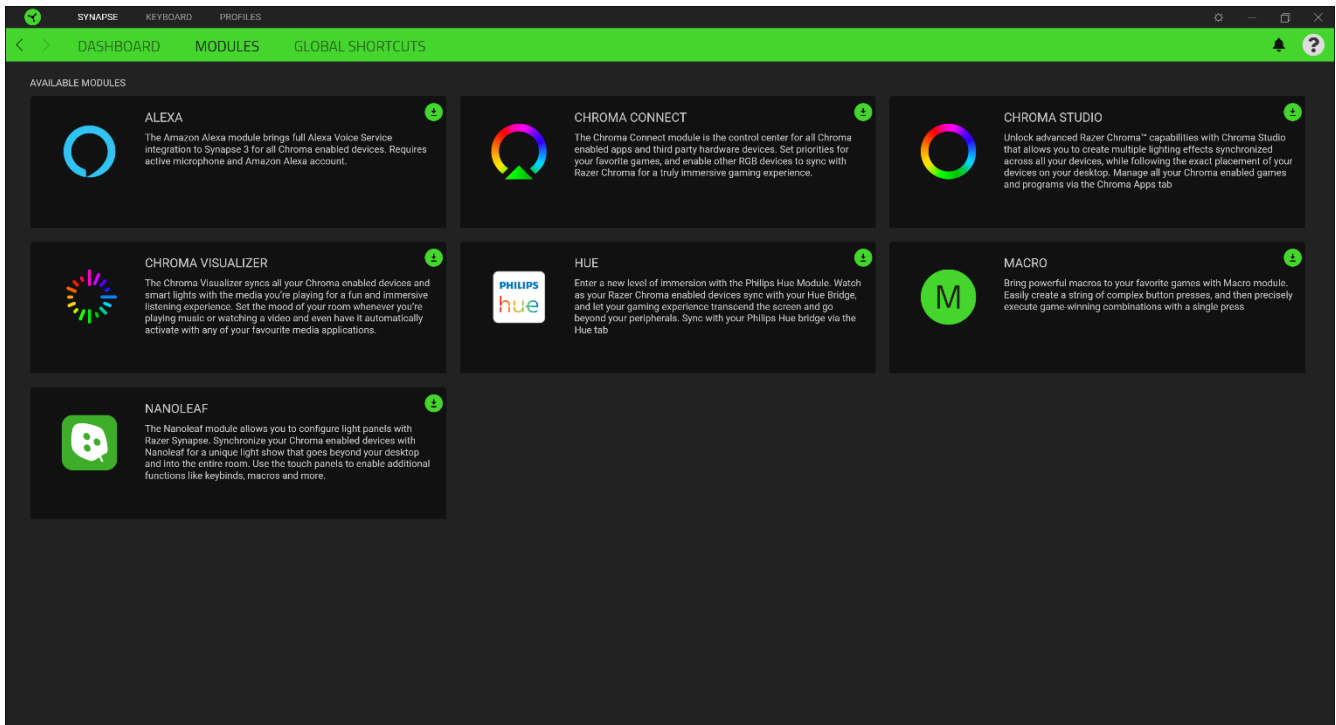

通用快捷键

将操作或 Razer Synapse 雷云功能绑定到你的 Razer 雷蛇外围设备的自定义按键组合，覆盖配置文件特有的各种绑定。[了解更多有关“配置文件”的信息](#)

i 只会识别支持 Razer Synapse 雷云之设备的输入。

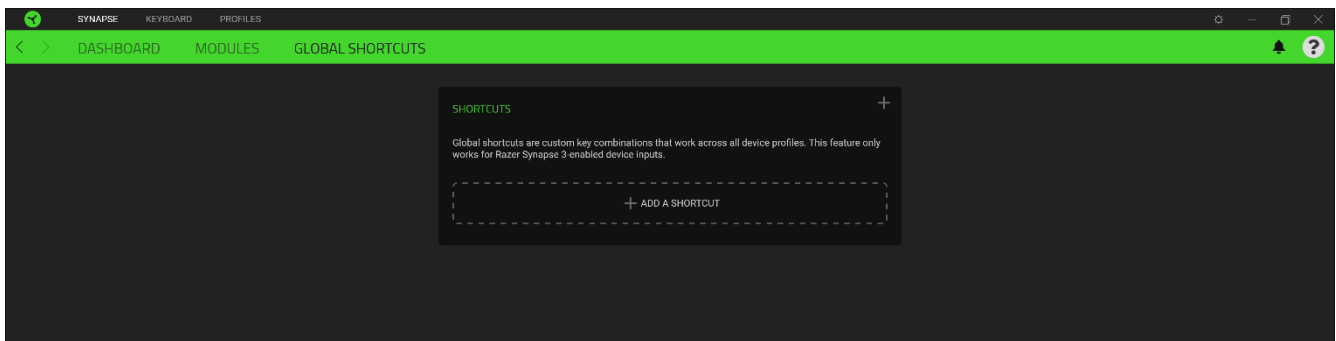

键盘

“键盘”选项卡是 Razer 雷蛇键盘 主选项卡。你可以在这里更改键盘的设置，例如按键分配、游戏模式设置和灯光效果。在此选项卡下进行的更改将自动保存到系统和云存储。

自定义

“自定义”子选项卡用于修改键盘的按键分配和游戏模式设置。

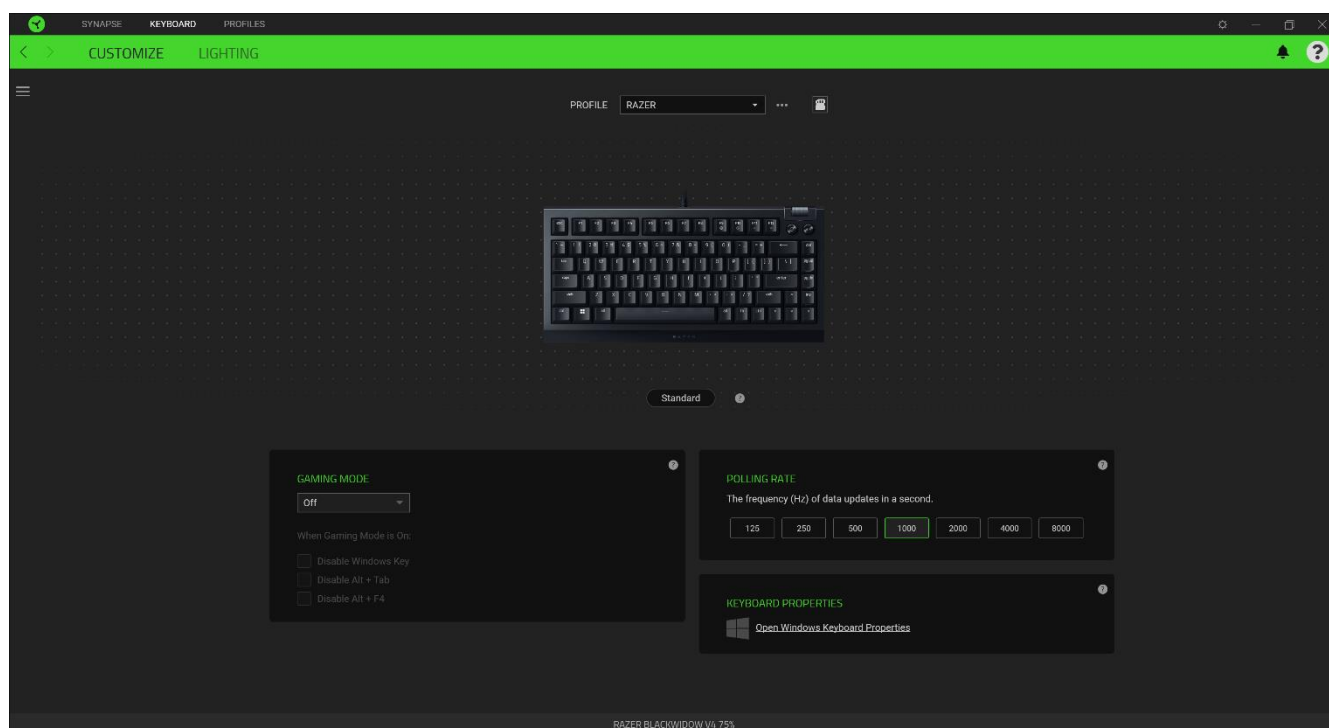

配置文件

配置文件是用于保存所有 Razer 外围设备设置的数据存储。默认情况下，配置文件名称以系统名称为基础。只需按下“其他”按钮 (⋯)，即可添加、重命名、复制或删除配置文件。

游戏模式

游戏模式可让你自行决定在游戏模式启动时要禁用哪些按键。你可以根据自己的设置选择禁用 Windows 键、Alt + Tab 键或 Alt + F4 键。

询率

轮询率越高，电脑接收键盘状态信息的频率就越高；从而减少键盘的输入延迟。轮询率的可选范围从 125Hz 一直到 8000Hz。

键盘属性

你可以打开 Windows 键盘属性，在当中可以修改其他键盘设置，例如重复延迟、重复速率和光标闪烁速率，或查看电脑上安装的所有键盘驱动程序。

Hypershift

Hypershift 模式是次级按键分配组合，在按下 Hypershift 按键时会被激活。默认情况下，Hypershift 按键被分配给支持 Razer Synapse 雷云 的键盘的 fn 键，但你可以将任何鼠标按键分配为 Hypershift 键。

侧栏

单击“侧栏”按钮（☰）将显示 Razer 雷蛇键盘 的所有当前按键分配。

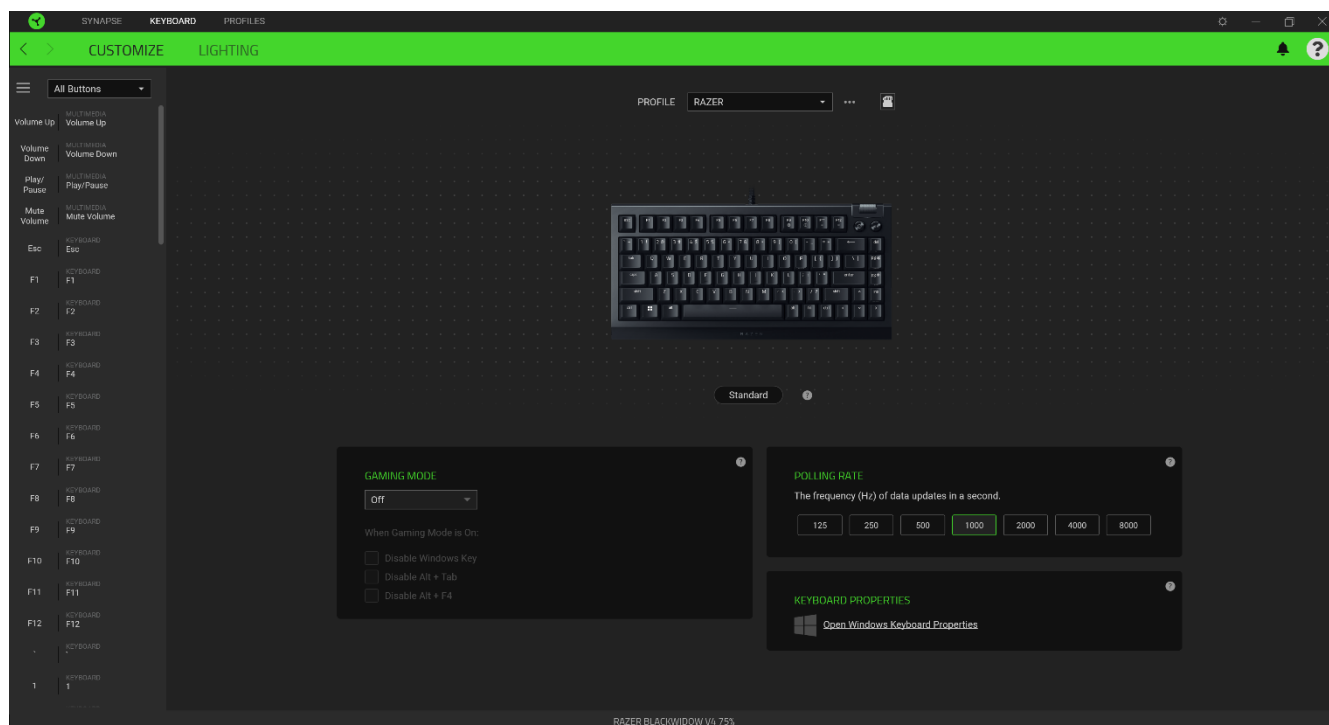

或者，你可以通过在“自定义”选项卡中选择具体的按键分配以跳到该种分配。

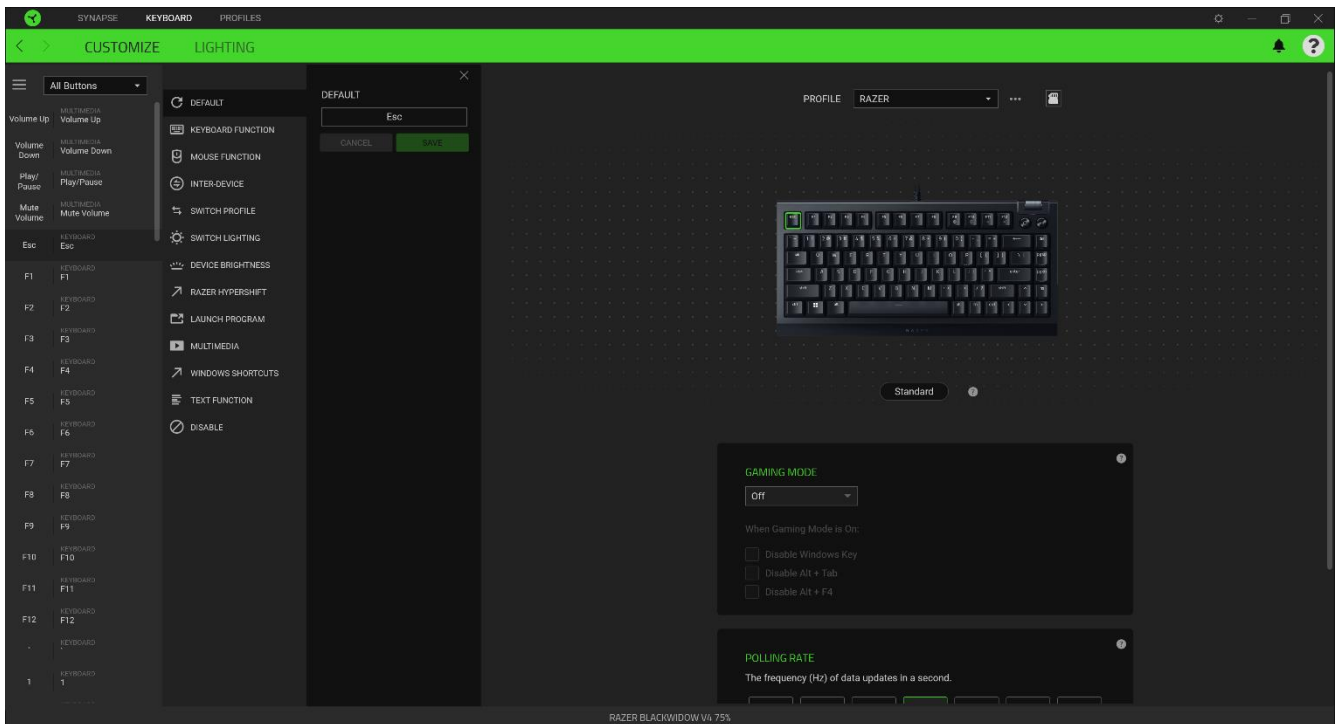

选择键分配后，你可以将其更改为以下功能之一：

默认设置

此选项可使按键恢复其原始功能。

键盘功能

此选项会将键分配更改为键盘功能。你可以选择启用 Turbo 模式，使得按下有关按键等同于反复按下键盘功能按键。

鼠标功能

此选项会将当前键分配替换为另一个鼠标功能。下方所列为您可以从“分配按钮”子菜单中选择的功能：

- **键单击** – 使用被分配按键执行鼠标左键单击。
- **右键单击** – 使用被分配按键执行鼠标右键单击。
- **滚轮单击** – 激活通用滚动功能。
- **双击** – 使用被分配按键执行鼠标左键双击。
- **鼠标按键 4** – 对大多数互联网浏览器执行“后退”命令。
- **鼠标按键 5** – 对大多数互联网浏览器执行“前进”命令。
- **向上滚动** – 使用被分配按键执行“向上滚动”命令。

- **向下滚动** – 使用被分配按键执行“向下滚动”命令。
- **向左滚动** – 使用分配的按键执行“向左滚动”命令。
- **向右滚动** – 使用分配的按键执行“向右滚动”命令。

你也可以选择在某些鼠标功能中启用 Turbo 模式，以便控制按住此按键时按下此功能的次数。

M 宏

宏是按照精确定时执行的击键和按键按压的预先记录顺序。通过将按键功能设置为宏，你可以方便地执行一连串的命令。只有安装了宏模块，才能看到此功能。[单击此处了解有关宏的更多信息](#)

设备交互

通过设备交互，你可以更改其他支持 Razer Synapse 雷云的设备的设备的功能。其中某些功能是特定设备特有的，例如，使用 Razer 游戏键盘可更改 Razer 游戏鼠标的灵敏度等级。

切换配置文件

切换配置文件使你能够快速更改配置文件并加载一组新的按键分配。每当切换配置文件时，屏幕上都会显示通知。

切换灯光

你可以使用“切换灯光效果”方便地切换各种高级灯光效果。只有安装了幻彩控制室 (Chroma Studio) 模块，才能看到此功能。[单击此处了解有关高级 Chroma 幻彩效果的更多信息](#)

Razer Hypershift

将按键设置为 Razer Hypershift 可让你通过按住该按键即可激活 Hypershift 键。

启动程序

启动程序使你能够使用分配的键打开应用程序或网站。当选择启动程序时，会出现两个选项，要求你搜索要打开的特定应用程序，或者输入你要访问的网站的地址。

多媒体

此选项允许你将多媒体播放控制键绑定到你的设备。在你选择多媒体功能后，会出现一个子菜单。下面列出了你可以从子菜单中选择的多媒体播放控制键：

- **音量-** – 降低音频输出音量。

- **音量+** - 提高音频输出音量。
- **静音** - 使音频静音。
- **麦克风音量+** - 提高麦克风音量。
- **麦克风音量-** - 降低麦克风音量。
- **麦克风静音** - 使麦克风静音。
- **全部静音** - 使麦克风和音频输出静音。
- **播放/暂停** - 播放、暂停或继续播放当前多媒体文件。
- **上一曲目** - 播放上一曲目。
- **下一曲目** - 播放下一曲目。

Windows 快捷键

此选项允许你将键分配为执行操作系统快捷键命令。有关更多信息，请访问

support.microsoft.com/kb/126449

文本功能

文本功能使你能够通过按一下键便能输入预先写好的文本。只需在指定字段写下所需的文本，然后无论何时按下分配的键，即可输入文本。此功能具有完整的 Unicode 支持，因此你还可以从字符映射表中插入特殊符号。

禁用

此选项将使已分配的按键无法使用。如果你不希望使用所选按键，或者它干扰到你玩游戏，则可使用“禁用”功能。

灯光

“灯光”子选项卡可让你修改 Razer 设备的灯光设置。

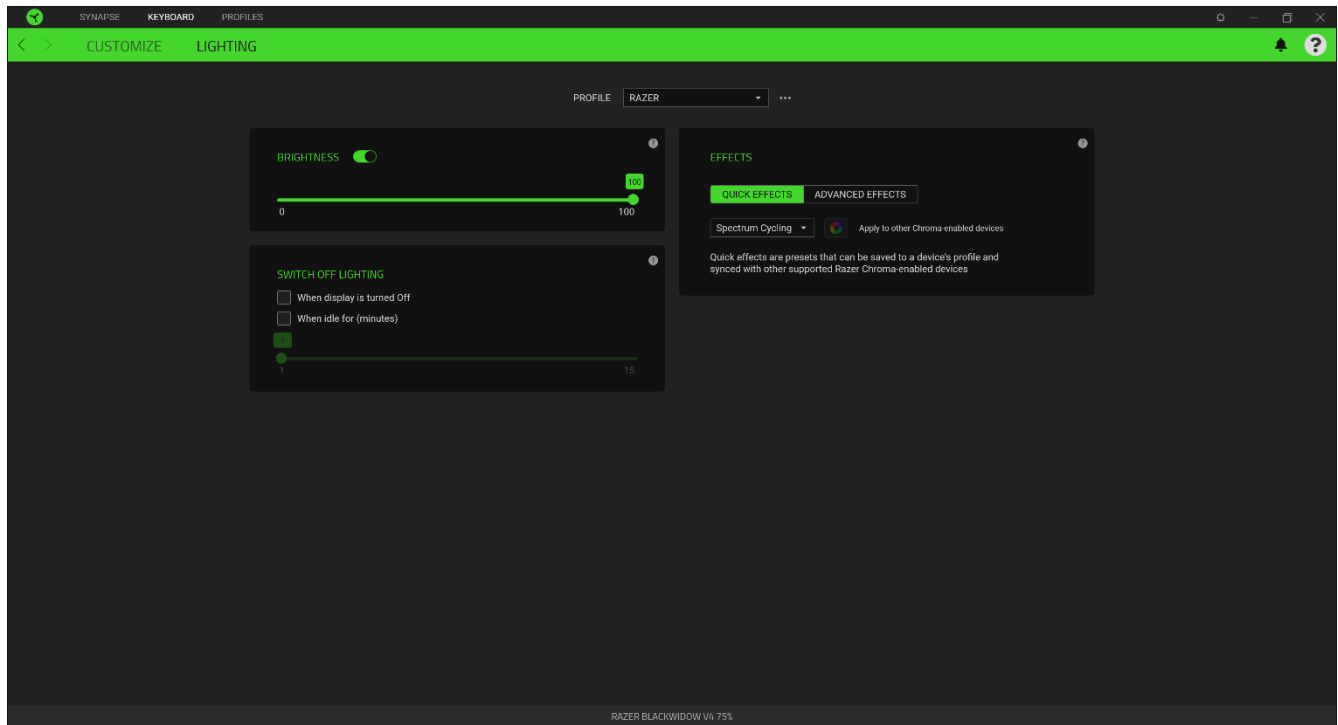

亮度

你可以通过切换“亮度”选项或使用滑块增加/减少亮度来关闭 Razer 设备的灯光。



关闭灯光

这是一种省电工具，可让你在 Razer 雷蛇键盘空闲一段时间后，根据系统的显示屏关闭和/或自动关机，禁用设备的灯光。

效果

选择一种灯光效果应用于你的设备，如下所示：

i 只有支持所选灯光效果的设备才能同步。LED 指示灯不可自定义。

	姓名	说明	设置方法
	环境感知	键盘灯光将反映出所选屏幕区域的平均颜色	选择或自定义一片屏幕区域
	音频计	键盘灯光将按默认的色谱根据音频水平亮起	选择一个颜色增强级别

	呼吸效果	灯光将以所选颜色淡入和淡出	最多可为此设置选择 2 种颜色或使颜色随机变化
	火焰效果	每个按键以暖色亮起，以模拟火焰跳动	无需做出进一步的自定义
	响应效果	按键将在按下时亮起。亮起的按键会在指定时间之后熄灭。	选择颜色和持续时间
	涟漪效果	按下按键时，所按按键灯光将出现涟漪效果	选择一种颜色
	光谱循环	键盘上的灯光将在 1680 万种色彩间无限循环	无需做出进一步的自定义
	星光效果	每个按键都有机会按随机的时间和时长呈现淡入和淡出效果	最多可为此设置选择 2 种颜色或使颜色随机变化，并选择持续时间
	静态效果	键盘会持续亮起所选择的颜色	选择一种颜色
	波浪效果	键盘灯光将按选定的方向滚动	选择从左到右或从右到左的波浪方向
	滚轮	键盘灯光将按默认的色谱向选定的方向滚动	选择逆时针或顺时针滚轮转动方向

如果你还有其他支持 Razer Chroma 幻彩的设备，则可以通过单击 Chroma Sync 按钮 () 将其快速效果与 Razer 设备同步。

高级效果

通过“高级效果”，你可以选择要在兼容设备上使用的 Chroma 幻彩灯光效果。若要制作个性化的 Chroma 幻彩效果，只需按 Chroma Studio 按钮即可 ()。 [单击此处了解有关 Chroma Studio 的更多信息](#)

置文件选项卡

“配置文件”选项卡是管理所有配置文件并将其应用到游戏和应用程序的便捷方式。

设备

使用“设备”子选项卡可查看哪个 Razer 设备正在使用特定的配置文件。

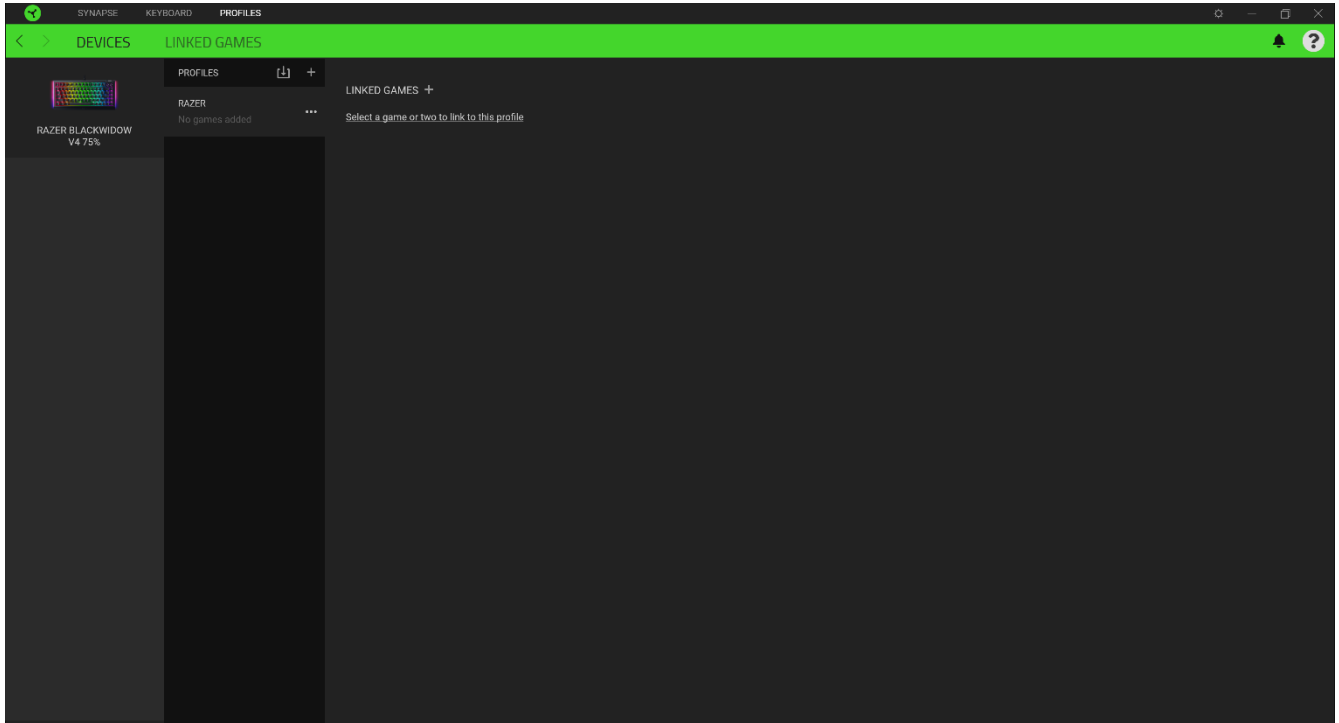

你可以使用导入按钮 (⬇) 从你的电脑或从云端导入配置文件/, 或使用添加按钮 (+) 在选择的设备中创建新的配置文件或为特定游戏创建新的。关联后, 你可以通过单击相应的设备的“其他”按钮 (●●●) 来选择特定的。在使用“链接游戏”选项运行应用程序时, 可以将每个配置文件/Chroma 幻彩效果设置为自动激活。

已链接的游戏

“已链接的游戏”子选项卡可让你灵活地添加游戏，查看与游戏相关联的外围设备或搜索已添加的游戏。你还可以根据字母顺序、最后播放或播放次数最多排序游戏。即使没有链接到 Razer 雷蛇设备，已添加的游戏仍将列在这里。

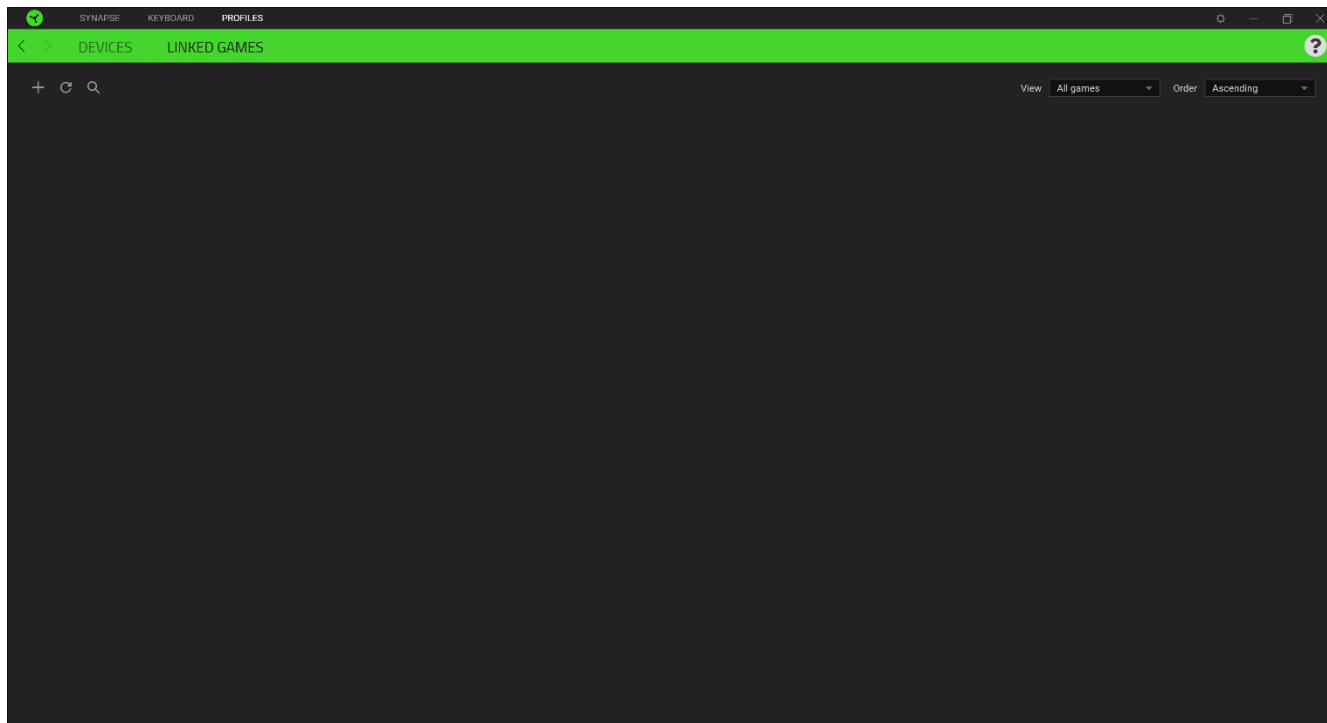

要将游戏链接到已连接的 Razer 雷蛇设备，只需在列表中单击该游戏，然后单击“选择要在游戏过程中自动启动的设备及其配置文件”，随后即可选择游戏将链接至的 Razer 雷蛇设备。

关联后，你可以单击相应设备的“其他”按钮（●●●）来选择特定的配置文件。

设置窗口

单击 Razer Synapse 雷云 上的 (⚙️) 按钮即可打开“设置”窗口。你可以通过该窗口配置 Razer Synapse 雷云 的启动行为和显示语言、查看每个已连接的 Razer 雷蛇设备的高级用户指南，或在任何已连接的 Razer 雷蛇设备上执行恢复出厂设置。

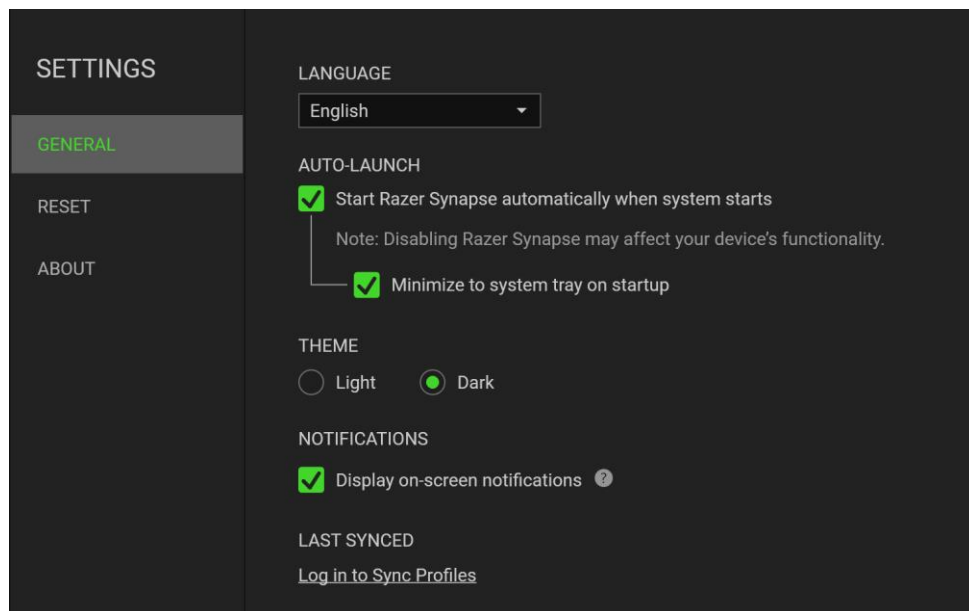

“常规”选项卡

“常规”选项卡可用于更改软件的显示语言、启动行为和显示主题；或查看所有连接的 Razer 雷蛇设备的高级用户指南。你也可以手动将配置文件同步到云端 (🔄) 或查看所有已连接之 Razer 雷蛇设备和已安装之模块的高级用户指南。

重置选项卡

你可以使用“重置”选项卡对所有已连接的 Razer 雷蛇设备执行恢复出厂设置，以及重置 Razer Synapse 雷云教程，以便在下次启动时再次熟悉 Razer Synapse 雷云的新特性。

! 重置 Razer 雷蛇设备时，所选设备板载内存中的所有配置文件（如果有）都将被删除。

关于选项卡

“关于”选项卡显示软件的简要信息和版权声明，以及提供其使用条款的相关链接。还可以使用此选项卡查看软件更新，或快速访问 Razer 雷蛇的交流社区。

9. 安全与维护

安全指南

为了让你在使用 Razer BlackWidow V4 75% 时最大限度地确保安全，我们建议你遵循以下指引：

如果你发现设备运行异常，并且无法排除故障，请拔出设备并拨打 Razer 雷蛇服务热线或访问 support.razer.com 以获取技术支持。

请勿拆解设备（这样做会导致质保失效），也不要再在电流负载异常的情况下使用设备。

让设备远离液体和潮湿环境。请仅在 0°C 至 40°C 的环境下使用设备。如果温度超出这一范围，请拔出并/或关闭设备，以便使温度稳定至更佳水平。

建议在对键盘进行个性化改造时擦干双手并佩戴防静电装备，如防静电/ESD 腕带或手套，以防触电。

在更换按键轴之前，请务必断开键盘的连接。

请勿让印制电路板暴露在外；请确保有按键轴覆盖住电路板。

舒适性

研究显示，长期重复动作、电脑周边产品布局不当、身体姿势不正确和各种不良习惯都会影响身体健康并且造成神经、肌腱和肌肉伤害。以下指南可帮助你避免遭受此类伤害并确保你可以舒适地使用 Razer BlackWidow V4 75%。

1. 将键盘和显示器放在你的正前方，将鼠标放在键盘旁边。将你的肘关节放在身体侧面，距离不要太远，并将键盘放置在易于触及的位置。
2. 调节座椅与电脑桌的高度，以使键盘与鼠标的高度不高于肘关节。
3. 确保脚部始终都有良好的支撑，同时挺直身体并放松肩部。
4. 打字期间，放松腕部并使其处于伸直状态。如果手部重复某些动作，尽量不要长时间弯曲、伸展或扭动你的手部。
5. 请勿将手腕长时间放在坚硬表面上。
6. 使用键盘时请使用随附的腕托支撑你的手腕。
7. 根据你的工作风格自定义键盘上的按键，以尽可能减少打字过程中的重复性和不舒适动作。

8. 切勿整天保持同一个姿势坐着。经常起身离开你的桌子做些活动，伸展手臂，活动肩膀、脖子和腿。

使用键盘时，若身体有任何不适，如手、腕、肘、肩、颈或背部感到疼痛、麻痹或刺痛，请立即向有资质的专科医师咨询。

维护和使用

Razer BlackWidow V4 75% 只需很少的维护，就能保持最佳性能。我们建议你每月定期将设备从电脑中拔出，然后使用软布或棉签轻轻地清洁每个组件，以防止污垢积聚。

10. 法律声明

版权和知识产权信息

© 2023 Razer Inc. 保留所有权利。Razer、雷蛇、“For Gamers. By Gamers.”、“Powered by Razer Chroma”徽标、Razer 徽标、和三头蛇徽标是 Razer Inc. 及其附属公司在美国或其他国家/地区的商标或注册商标。其他所有商标都是其各自所有者的财产。所有其他商标和商品名称均为其各自所有者的财产，本文中提及的其他公司名称和产品名称可能是其各自公司的商标。

Windows and the Windows logo are trademarks of the Microsoft group of companies.

Razer Inc.（简称“Razer”）可能拥有与本高级用户指南的产品有关的版权、商标、商业秘密、专利、专利申请或其他知识产权（包括注册的和未注册的）。本高级用户指南并未向您授予此类版权、商标、专利或其他知识产权的许可权。Razer BlackWidow V4 75%（下称“产品”）可能与包装或其他地方上的图片不同，请以实物为准。Razer 对这种差异或可能出现的错误概不负责。本高级用户指南所含信息如有更改，恕不另行通知。

有限产品质保

欲知有限产品质保最新和当前条款，请访问：cn.razer.com/warranty。

责任限制

由于分销、销售、转销、使用或无法使用该产品而造成的任何盈利损失、信息或数据丢失、特殊、意外、间接、惩罚性、因果性或附带损坏，Razer 均不负责。在任何情况下，Razer 所承担的责任都不超过购买产品的零售价格。

一般条款

这些条款应受产品购买国家/地区的法律管辖并将按该国家/地区的法律解释。如果本高级用户指南中任何条款无效或不可执行，则此类条款（无效条款或不可执行条款）应被指定为无效力或被视为剩余条款的无效条款而被排除。Razer 保留随时修订任何条款的权利，恕不另行通知。