



RAZER BLACKWIDOW V4 75%

GUIA MESTRE

CONTEÚDO

1. CONTEÚDO DA EMBALAGEM.....	2
2. DO QUE VOCÊ PRECISA.....	4
3. NÓS LHE DAMOS COBERTURA.....	4
4. CONFIGURANDO O RAZER BLACKWIDOW V4 75%.....	5
5. USANDO O RAZER BLACKWIDOW V4 75%.....	6
6. PERSONALIZANDO O RAZER BLACKWIDOW V4 75%.....	9
7. CONFIGURANDO O RAZER BLACKWIDOW V4 75% ATRAVÉS DO RAZER SYNAPSE	10
8. SAFETY AND MAINTENANCE	24
9. INFORMAÇÕES LEGAIS.....	26

1. CONTEÚDO DA EMBALAGEM

- Razer BlackWidow V4 75%

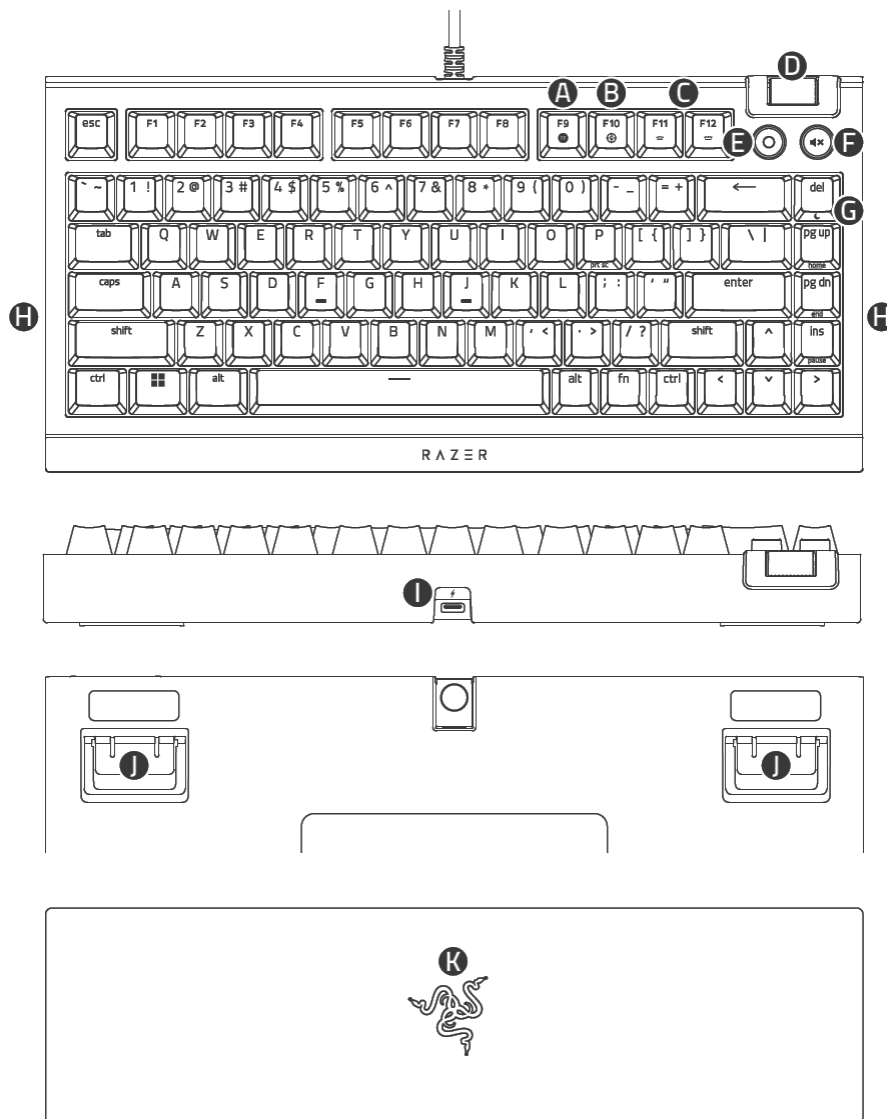

- A.** Tecla de gravação instantânea de macro
- B.** Tecla do modo de jogo
- C.** Teclas de controle da retroiluminação
- D.** Seletor de controle de volume
- E.** Botão multifuncional
- F.** Botão de silenciar som

- G.** Tecla do modo de suspensão
- H.** Sub-iluminação Razer Chroma™ RGB
- I.** Porta USB 2.0 Tipo C
- J.** Pés
- K.** Descanso magnético para os pulsos em couro sintético aveludado

- Cabo USB Tipo A para Tipo C

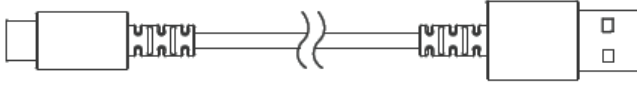

- Puxador de keycap e switch 2 em 1



- Guia de informações importantes sobre o produto

2. DO QUE VOCÊ PRECISA

REQUISITOS DO PRODUTO

- Conectividade por porta USB Tipo A

REQUISITOS DO RAZER SYNAPSE

- Windows® 10 de 64 bits (ou superior)
- macOS 15 com Apple Silicon série "M" (ou superior)
- Conexão com a Internet para a instalação do software

3. NÓS LHE DAMOS COBERTURA

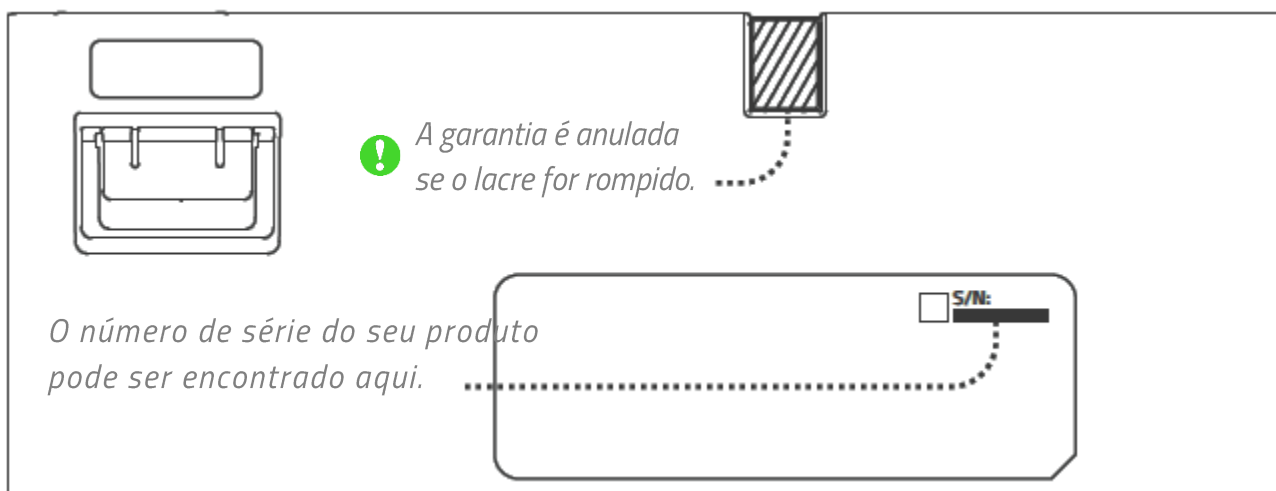

Registre seu produto e ganhe benefícios exclusivos

razerid.razer.com/warranty

4. CONFIGURANDO O RAZER BLACKWIDOW V4 75%

1.

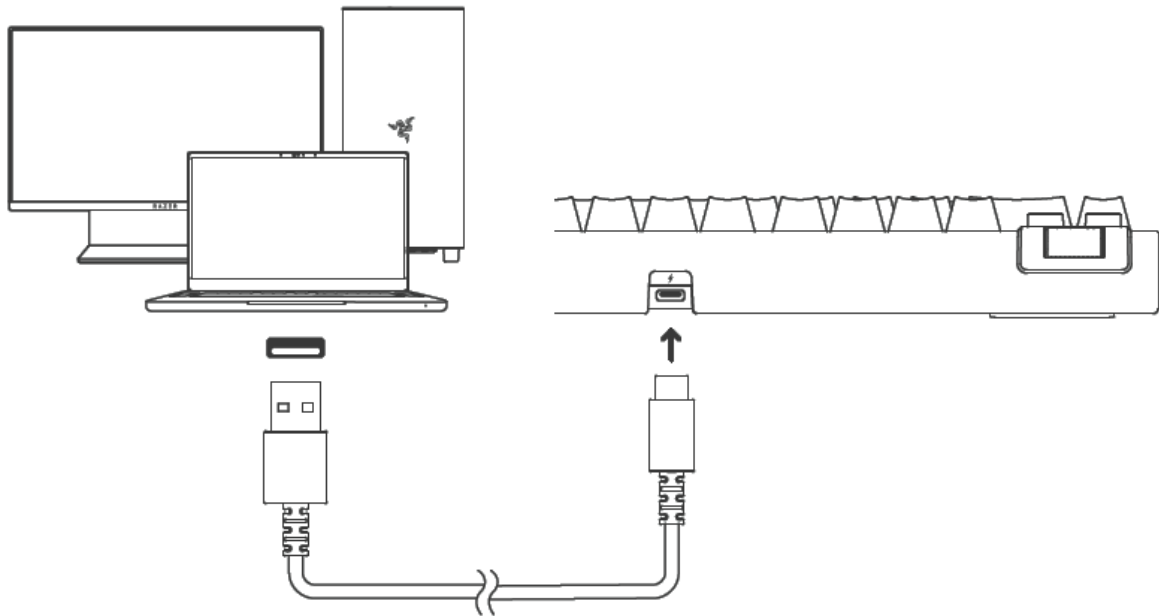

2.

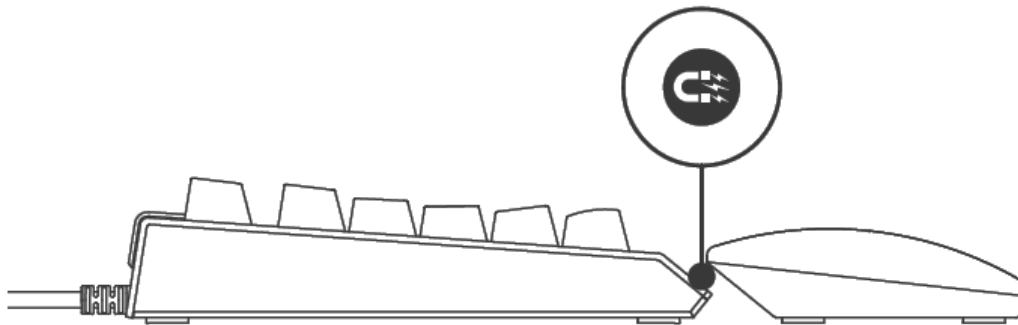

i Instale o Razer Synapse quando solicitado ou baixe o instalador em razer.com/synapse.

5. USANDO O RAZER BLACKWIDOW V4 75%

CONTROLES DE MÍDIA

Seletor multifuncional

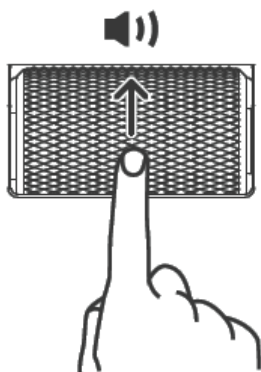

Aumentar o volume

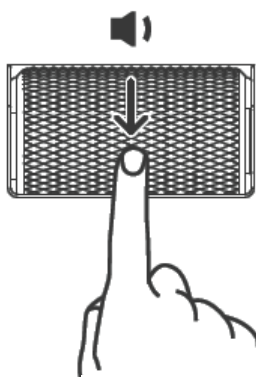

Diminuir o volume

Botões de mídia



Pressione uma vez para reproduzir/pausar a faixa atual (▶||)

Pressione duas vezes para saltar para a próxima faixa (▶▶|)

Pressione três vezes para voltar para a faixa anterior (◀◀|)



Pressione para desativar/ativar o som

FUNÇÕES DO TECLADO

Atalho	Descrição
FN + F10	Para evitar o uso acidental, o Modo de Jogo desativa as funções das teclas Windows e Menu/Aplicativos, e dos atalhos Alt + Tab e Alt + F4. Você pode ativar as funções Alt + Tab e Alt + F4 alterando as configurações do Modo de Jogo no Razer Synapse.
FN + F11 / F12	As teclas de controle da retroiluminação permitem diminuir (◡◡◡) ou aumentar (◡◡◡◡) o brilho dos LEDs do teclado.

FN + del

A tecla de suspensão permite suspender todas as atividades do sistema operacional. Essa função permite economizar energia elétrica enquanto o computador estiver ocioso.

GRAVAÇÃO INSTANTÂNEA DE MACRO

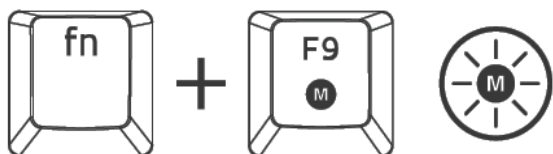



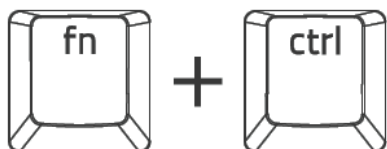

Siga estas etapas para criar uma Gravação Instantânea de Macro:

1. Pressione a combinação de teclas para iniciar a gravação.
2. Digite as teclas que deseja gravar.
3. Pressione a combinação de teclas para interromper a gravação ou a tecla ESC para cancelá-la.
4. Aguarde até que a tecla de Gravação Instantânea de Macro comece a piscar.
5. Pressione a tecla de Macro desejada para vincular sua gravação.

EFEITOS CHROMA



Atalho	Efeito Chroma
FN + ctrl + 1	 Desligado
FN + ctrl + 2	 Estático*
FN + ctrl + 3	 Respiração*
FN + ctrl + 4	 Ciclo de Espectros

FN + ctrl + 5		Onda**
FN + ctrl + 6		Reativo*
FN + ctrl + 7		Brilho estelar*
FN + ctrl + 8		Propagação*
FN + ctrl + 9		Roda**

**Pressione novamente para alterar a cor*

***Pressione novamente para alterar a direção*



Utilize o aplicativo Razer Synapse para personalizar ainda mais os efeitos de iluminação do teclado e acessar outros dos seus recursos disponíveis.

6. PERSONALIZANDO O RAZER BLACKWIDOW V4 75%

TROCANDO OS SWITCHES

- i** *Recomenda-se usar luvas ou pulseiras antiestáticas/de ESD ao trabalhar com a PCB do dispositivo (por exemplo, ao substituir os switches). Sempre desconecte o teclado antes de trocar os switches das teclas. Os switches de substituição são vendidos separadamente.*

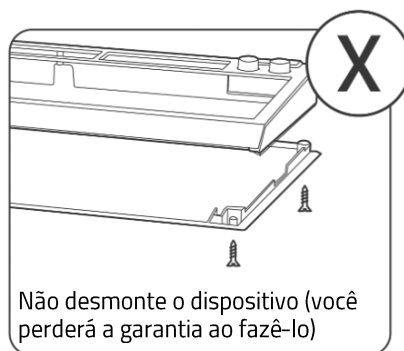
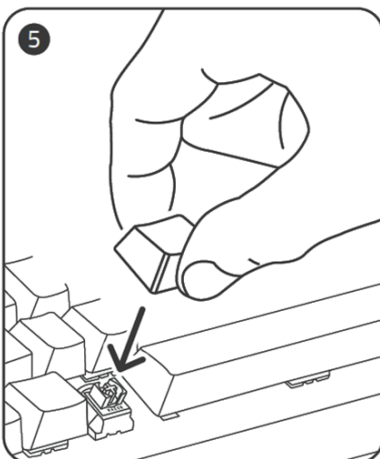
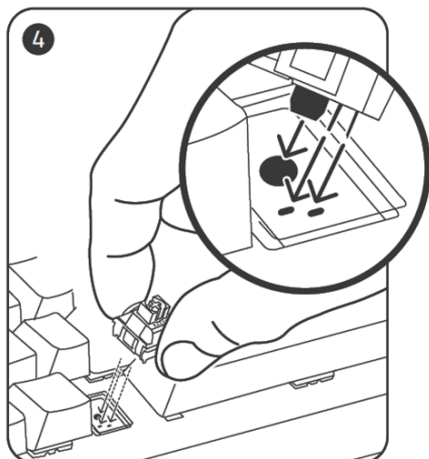
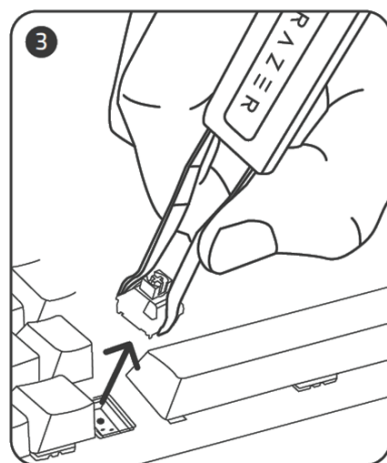
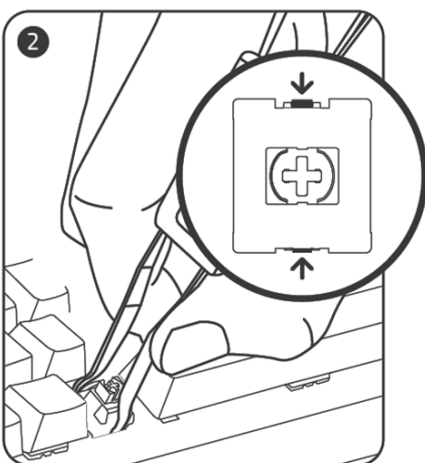
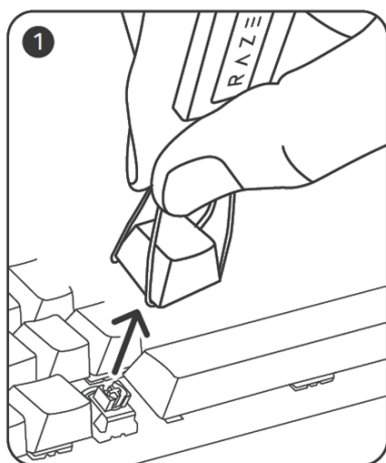

Saiba mais sobre seu teclado específico para jogos em support.razer.com.

7. CONFIGURANDO O RAZER BLACKWIDOW V4 75% ATRAVÉS DO RAZER SYNAPSE

i *Isenção de responsabilidade: É necessário estar conectado à internet para a instalação, atualização e recursos baseados na nuvem. Recomenda-se o registro em uma conta Razer ID, mas é opcional. Todos os recursos listados também estão sujeitos a alteração com base na versão atual do software, no(s) dispositivo(s) conectado(s) e/ou nos aplicativos e software suportados.*

GUIA SYNAPSE

A guia Synapse é a guia padrão para quando o Razer Synapse é aberto.

Painel

A subguia Painel é uma visão geral do seu Razer Synapse, onde você pode acessar todos os seus dispositivos, módulos e serviços online Razer.

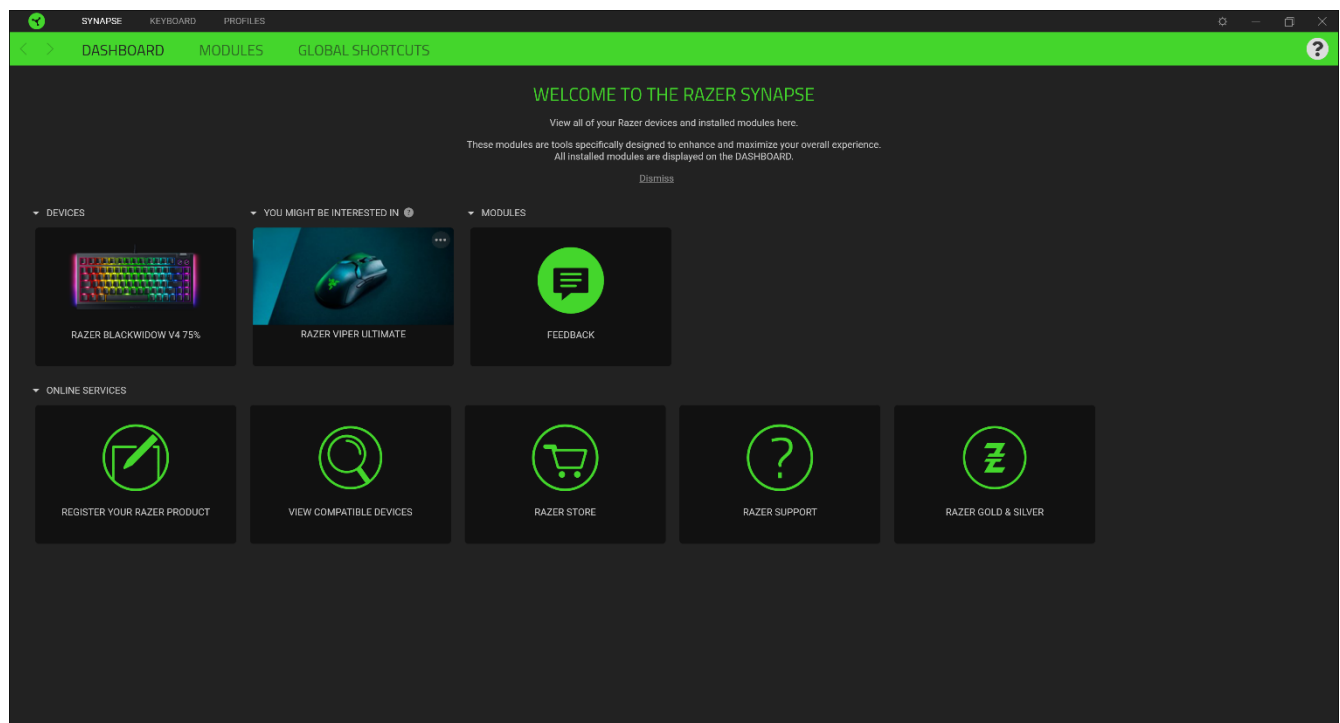

Módulos

A subguia Módulos exibe todos os módulos instalados e disponíveis para download e instalação.

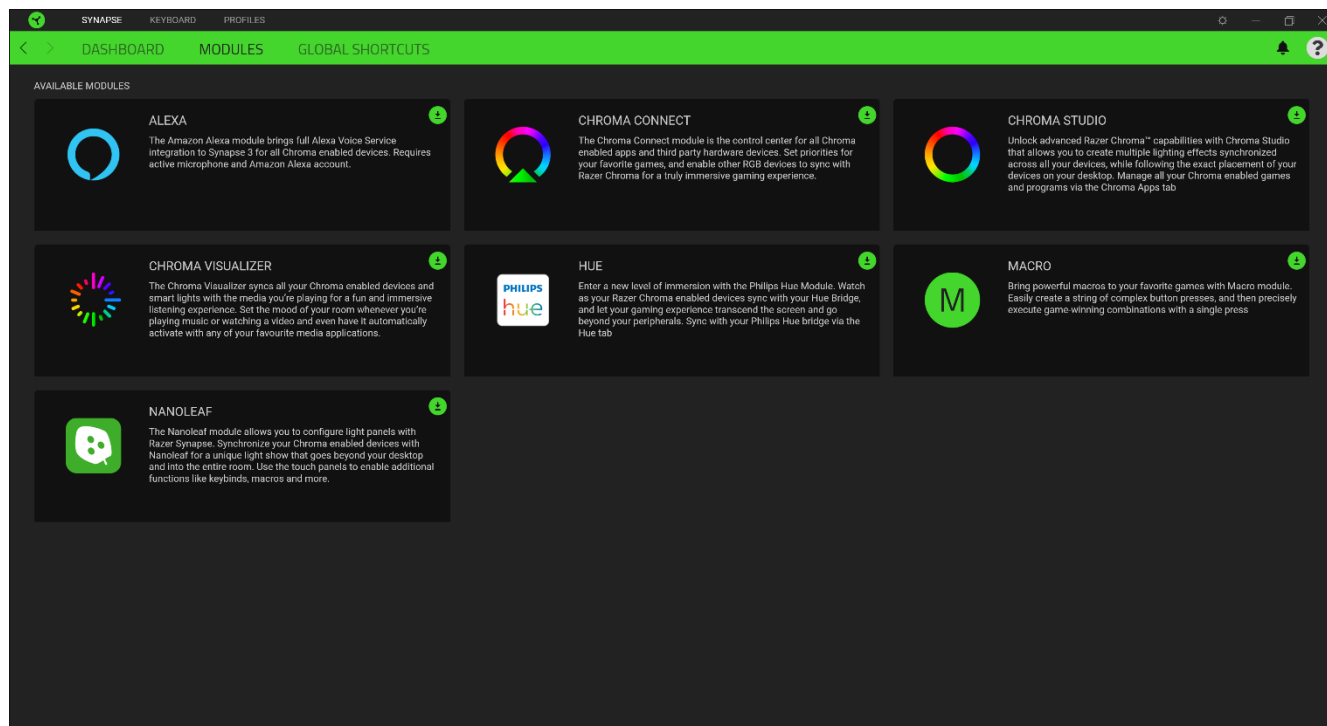

Atalhos globais

Vincule as operações ou as funções do Razer Synapse às combinações de teclas personalizadas do periférico Razer que substituem todas as associações específicas do perfil.

! *Apenas entradas de dispositivos habilitados para Razer Synapse serão reconhecidas.*

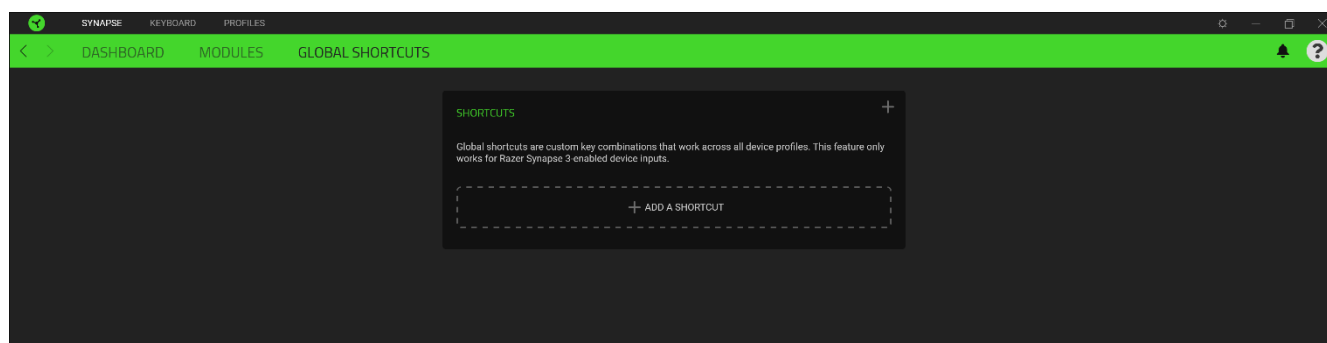

TECLADO

A guia Teclado é a guia principal do seu Razer BlackWidow V4 75%. Aqui, você pode alterar as configurações do seu dispositivo, como as atribuições de teclas, as configurações do modo de jogo e a iluminação do seu dispositivo. As alterações feitas nesta guia são automaticamente salvas no seu sistema e no armazenamento na nuvem.

Personalizar

A subguia Personalizar serve para modificar as atribuições de teclas do seu teclado e as configurações do modo de jogo.

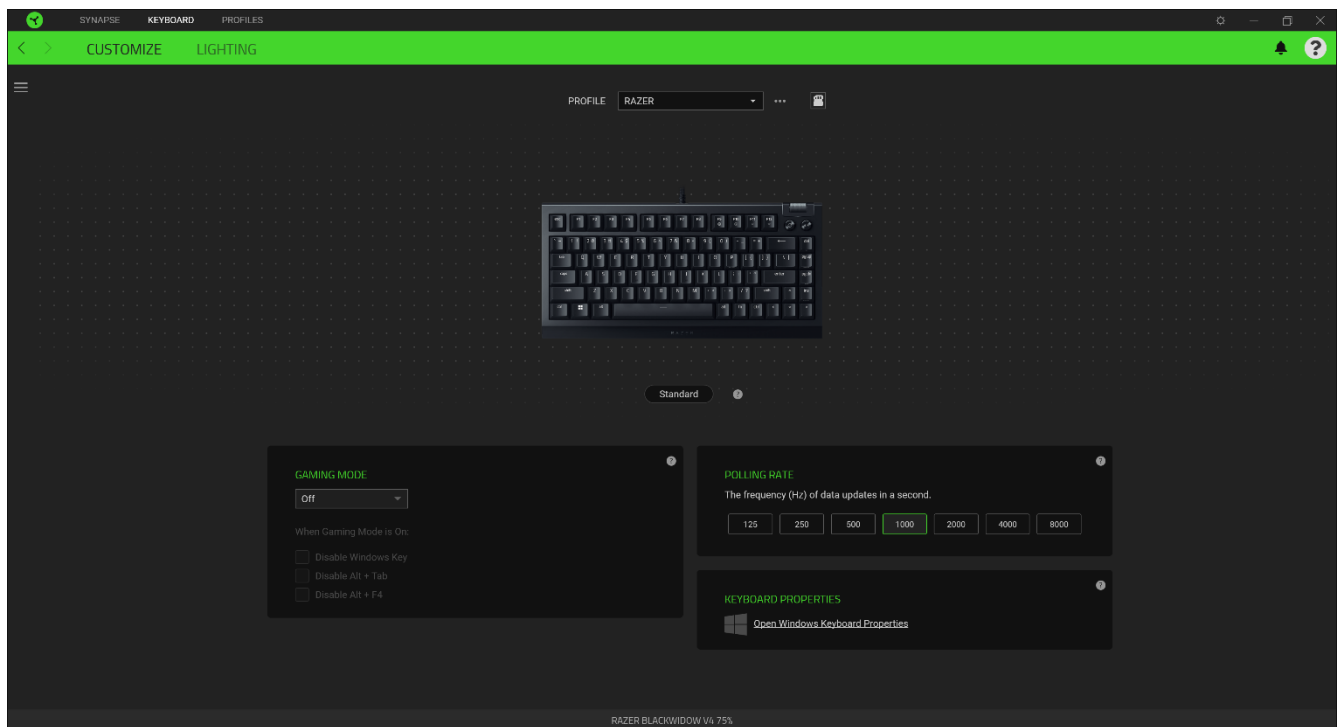

Perfil

Um Perfil é um armazenamento de dados que mantém todas as configurações do seu periférico Razer. Por padrão, o nome do perfil se baseia no nome do seu sistema. Para adicionar, renomear, duplicar ou excluir um perfil, basta pressionar o botão Outros (●●●).

Mode Jeu

Gaming Mode (Mode Jeu) vous permet d'éviter toute manipulation accidentelle. En fonction de vos paramètres, vous pouvez choisir de désactiver la touche Windows, ainsi que les combinaisons Alt + Tab et Alt + F4. Vous pouvez en outre accentuer l'effet antirémanence en activant la fonction Gaming Mode (Mode Jeu).

Taxa de polling

Quanto maior a taxa de polling, maior a frequência com que o computador recebe informações sobre o estado do seu teclado, reduzindo o tempo de latência da entrada do teclado. Você pode selecionar de 125 Hz até o máximo de 8.000 Hz.

Propriedades do teclado

Permite abrir as Propriedades do teclado do Windows onde você pode modificar outras configurações do teclado, como intervalo de repetição, taxa de repetição e taxa de intermitência do cursor, ou visualizar todos os drivers de teclado instalados no seu PC.

Hypershift

O modo Hypershift é um conjunto secundário de atribuição de teclas ativado quando a tecla Hypershift é pressionada. Por padrão, o modo Hypershift é atribuído à tecla fn do seu teclado com suporte para Razer Synapse. No entanto, você também pode escolher qualquer botão do mouse como tecla Hypershift.

Barra Lateral

Ao clicar no botão Barra Lateral (☰), serão exibidas todas as atribuições atuais dos botões do seu Razer BlackWidow V4 75%.

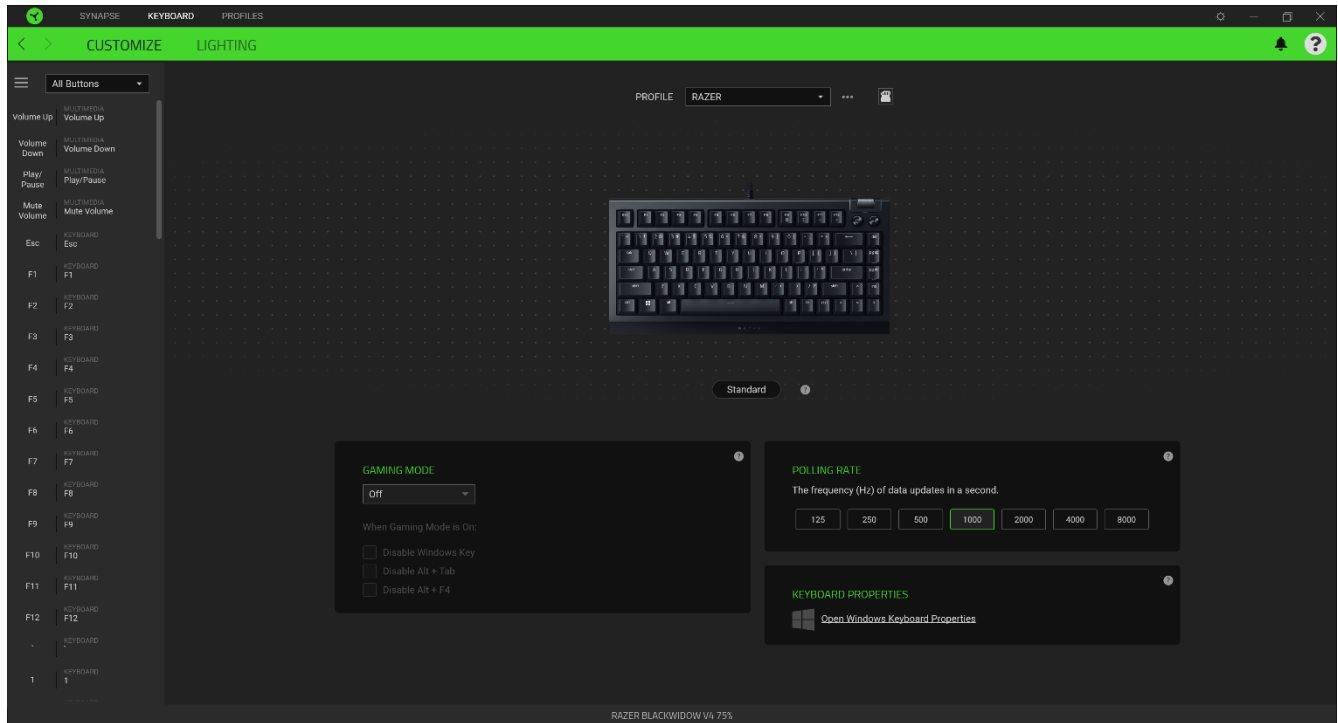

Ou então, você pode pular para uma atribuição específica de botões selecionando-a na guia Personalizar.

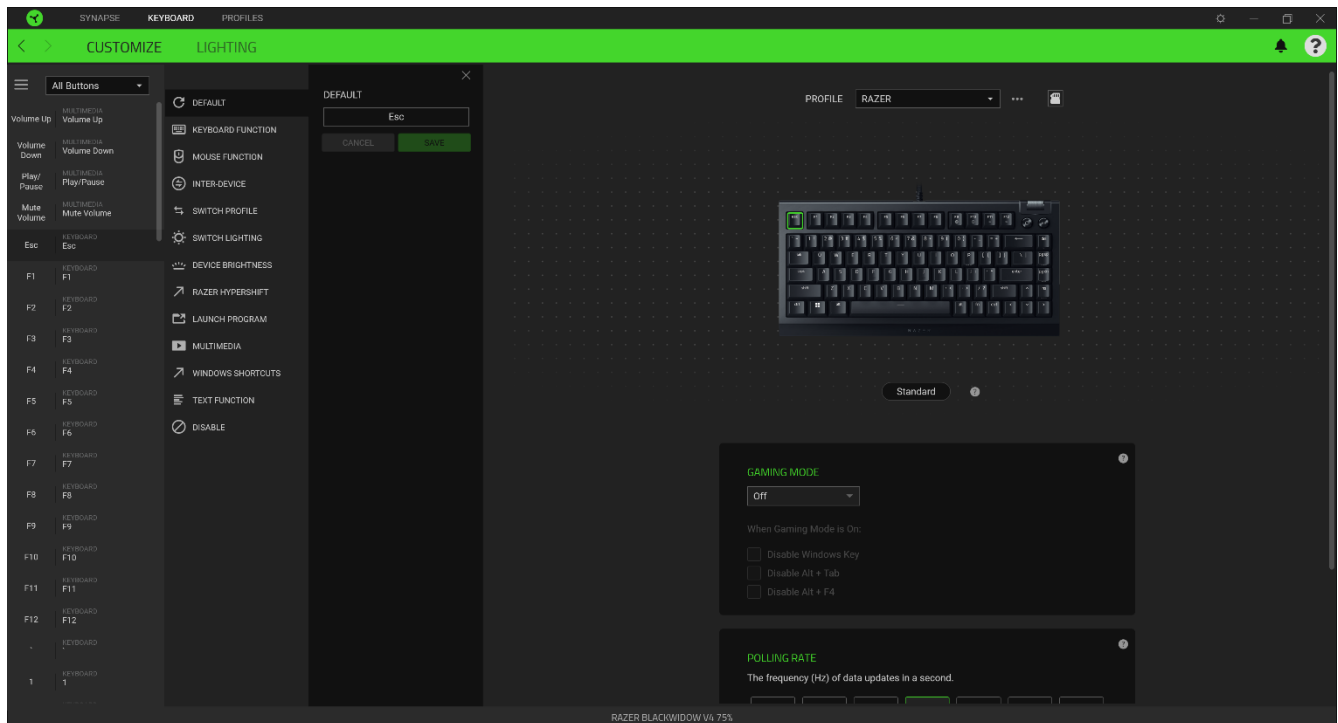

Si seleccionas un asignación de tecla, puedes elegir una de las siguientes funciones:

Predeterminada

Esta opción te permite que el tecla del ratón vuelva a su configuración original.

Controle

Esta opção permite que você altere a função de qualquer tecla e a transforme no botão, bumper ou gatilho de um controle.

Joystick

Esta opção permite que você altere a função de qualquer tecla e a transforme em um botão de joystick ou uma direção de un direcional analógico.

Función de teclado

Esta opción convierte la asignación de tecla en una función de teclado. . También puedes habilitar el modo Turbo que te permite emular la pulsación repetida de la función de teclado al mantener pulsado el tecla.

Función de ratón

Esta opción sustituye la asignación de tecla actual por otra función de ratón. A continuación, se presenta una lista de las funciones disponibles:

- Clic izquierdo: ejecuta un clic izquierdo de ratón usando el tecla asignado.
- Clic derecho: ejecuta un clic derecho de ratón usando el tecla asignado.
- Clic de desplazamiento: activa la función universal de desplazamiento.
- Doble clic: ejecuta un doble clic izquierdo de ratón usando el tecla asignado.
- Botón de ratón 4: ejecuta un comando de "Ir a página anterior" en la mayoría de navegadores de Internet.
- Botón de ratón 5: ejecuta un comando de "Ir a página siguiente" en la mayoría de navegadores de Internet.
- Desplazamiento hacia arriba: ejecuta un comando de "Desplazamiento hacia arriba" usando el tecla asignado.
- Desplazamiento hacia abajo: ejecuta un comando de "Desplazamiento hacia abajo" usando el tecla asignado.

- Desplazamiento hacia la izquierda: ejecuta un comando de “Desplazamiento hacia la izquierda” usando el tecla asignado.
- Desplazamiento hacia la derecha: ejecuta un comando de “Desplazamiento hacia la derecha” usando el tecla asignado.

También puedes habilitar el modo Turbo en algunas funciones de ratón que te permiten emular la pulsación repetida de la función al mantener pulsado el tecla.

M Macro

Uma Macro é uma sequência pré-gravada de toques em teclas e pressionamento de botões executada em um tempo precis. Configurando a função da tecla para Macro, você pode, sem dificuldades, executar uma série de comandos diferentes. Esta função apenas ficará visível quando o módulo de Macro estiver instalado.

Interdispositivos

A opção Interdispositivos permite alterar a funcionalidade de outros dispositivos habilitados pelo Razer Synapse. Algumas dessas funcionalidades são específicas de cada dispositivo, como usar o seu teclado de jogos Razer para alterar o Estágio de Sensibilidade do seu mouse de jogos Razer.

Alternar Perfil

O recurso Alternar Perfil permite que você altere rapidamente os perfis e carregue um novo conjunto de atribuições de teclas. Sempre que você alternar um perfil, será exibida uma notificação na tela.

Alternar Iluminação

O recurso Alternar Iluminação permite que você alterne facilmente entre todos os efeitos de iluminação avançados. Esta função apenas ficará visível quando o módulo do Chroma Studio estiver instalado.

Razer Hypershift

Ao configurar a tecla para Razer Hypershift, você poderá ativar o modo Hypershift mantendo tal tecla pressionada.

Iniciar Programa

O recurso Iniciar Programa permite que você abra um aplicativo ou um site usando a tecla correspondente. Ao selecionar Iniciar Programa, serão exibidas duas opções que pedem que você localize um aplicativo específico que deseja abrir ou escreva o endereço do site que deseja visitar.

Multimídia

Esta opção permite que você atribua controles de multimídia ao seu dispositivo Razer.

- Abaixar volume - Diminui o volume da saída de áudio.
- Aumentar volume - Aumenta o volume da saída de áudio.
- Silenciar áudio - Silencia o áudio.
- Aumentar volume do microfone - Aumenta o volume do microfone.
- Abaixar volume do microfone - Diminui o volume do microfone.
- Silenciar microfone - Silencia o microfone.
- Silenciar tudo - Silencia o microfone e a saída de áudio.
- Reproduzir / Pausar - Reproduz, pausa e retoma a reprodução da mídia atual.
- Faixa anterior - Reproduz a faixa de mídia anterior.
- Próxima faixa - Reproduz a próxima faixa de mídia.

Atalhos do Windows

Esta opção permite que você atribua sua tecla preferida a um comando de atalho do Sistema Operacional Windows. Para mais informações, visite: support.microsoft.com/kb/126449

Função de texto

A Função de Texto permite que você digite um texto pré-redigido apenas tocando em um tecla. Basta escrever o texto que deseja no campo disponível e seu texto será digitado todas as vezes que o botão atribuído for pressionado. Esta função tem suporte Unicode integral e você também pode inserir símbolos especiais do mapa de caracteres.

Desativar

Esta opção torna as teclas escolhidas inutilizáveis. Use a função Desativar se não quiser usar o botão do mouse ou se ele interferir no seu jogo.

Iluminação

A subguia Iluminação permite que você modifique as configurações de iluminação do seu dispositivo Razer.

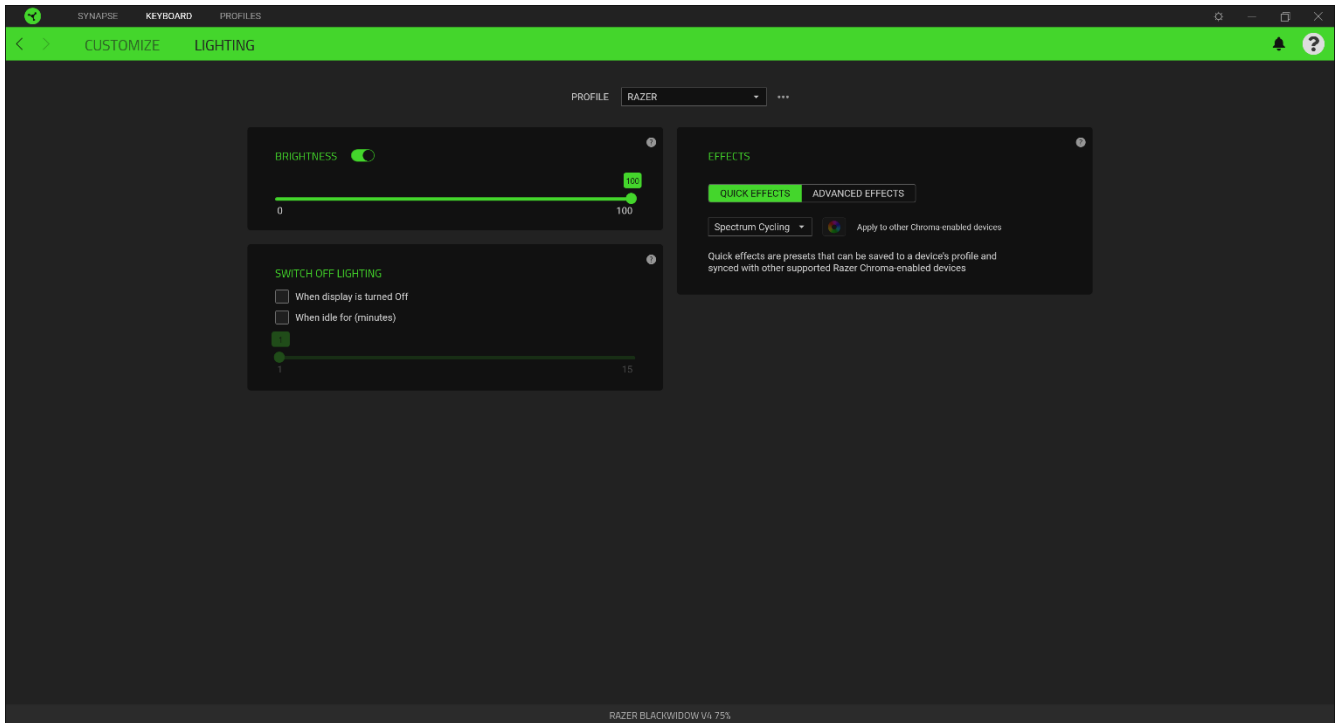

Brilho

Você pode desligar a iluminação do seu dispositivo Razer modificando a opção Brilho, ou aumentar/diminuir a iluminação usando o seletor.

Desligar Iluminação



Esta é uma ferramenta de economia de energia que permite que você desative a iluminação do seu dispositivo como resposta ao desligamento do monitor do seu sistema e/ou desligue-a automaticamente quando o Razer BlackWidow V4 75% estiver ocioso por um intervalo definido de tempo.

Efeitos Rápidos

Uma série de efeitos rápidos pode ser selecionada e aplicada à iluminação do seu dispositivo, conforme a lista abaixo:

i *Somente dispositivos compatíveis com o efeito de iluminação selecionado serão sincronizados. Os indicadores LED não são personalizáveis.*

	Nome	Descrição	Como configurar
	Percepção do ambiente	A iluminação refletirá a média de cor da região de tela selecionada	Selecione ou personalize uma região da tela
	Audiômetro	Os LEDs se acenderão com um espectro de cores padrão de acordo com o nível de áudio	Selecione um nível de Aumento de Cor
	Respiração	A iluminação acentua e atenua a(s) cor(es) selecionada(s)	Selecione até 2 cores ou deixe aleatório
	Fogo	Cada tecla se acende em cores quentes para simular o movimento de chamas	Não requer personalização adicional
	Reativo	As teclas se acenderão quando pressionadas. A tecla acesa se apagará após um determinado período de tempo	Selecione o tempo de duração para que a tecla permaneça acesa.
	Propagação	A iluminação acentua e atenua a(s) cor(es) selecionada(s)	Selecione uma cor
	Ciclo de espectro	A iluminação do teclado ficará alternando entre 16,8 milhões de cores indefinidamente	Não requer personalização adicional
	Brilho estelar	Cada tecla será acentuada e atenuada em diferentes momentos, com duração aleatória	Selecione até 2 cores (ou deixe aleatório) e uma duração

	Estático	O teclado permanecerá aceso na cor selecionada	Selecione uma cor
	Onda	A iluminação do teclado se deslocará na direção selecionada	Selecione "esquerda para direita" ou "direita para esquerda" como direção da onda
	Roda	A iluminação rodará na direção selecionada	Selecione o sentido horário ou anti-horário da roda

Se tiver outros dispositivos compatíveis habilitados para o Razer Chroma, você pode sincronizar seus efeitos rápidos com o dispositivo Razer clicando no botão Sincronização do Chroma ().

Efeitos Avançados

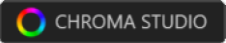
A opção Efeitos Avançados permite que você escolha um Efeito Chroma para utilizar no seu periférico habilitado para Razer Chroma. Para começar a criar seu próprio efeito Chroma, basta pressionar o botão Chroma Studio (). [Clique aqui para saber mais sobre o Chroma Studio](#)

GUIA PERFIS

A guia Perfis é um modo conveniente de gerenciar todos os seus perfis e vinculá-los aos seus jogos e aplicativos.

Dispositivos

Visualize qual dispositivo Razer está usando um perfil específico com a subguia Dispositivos.

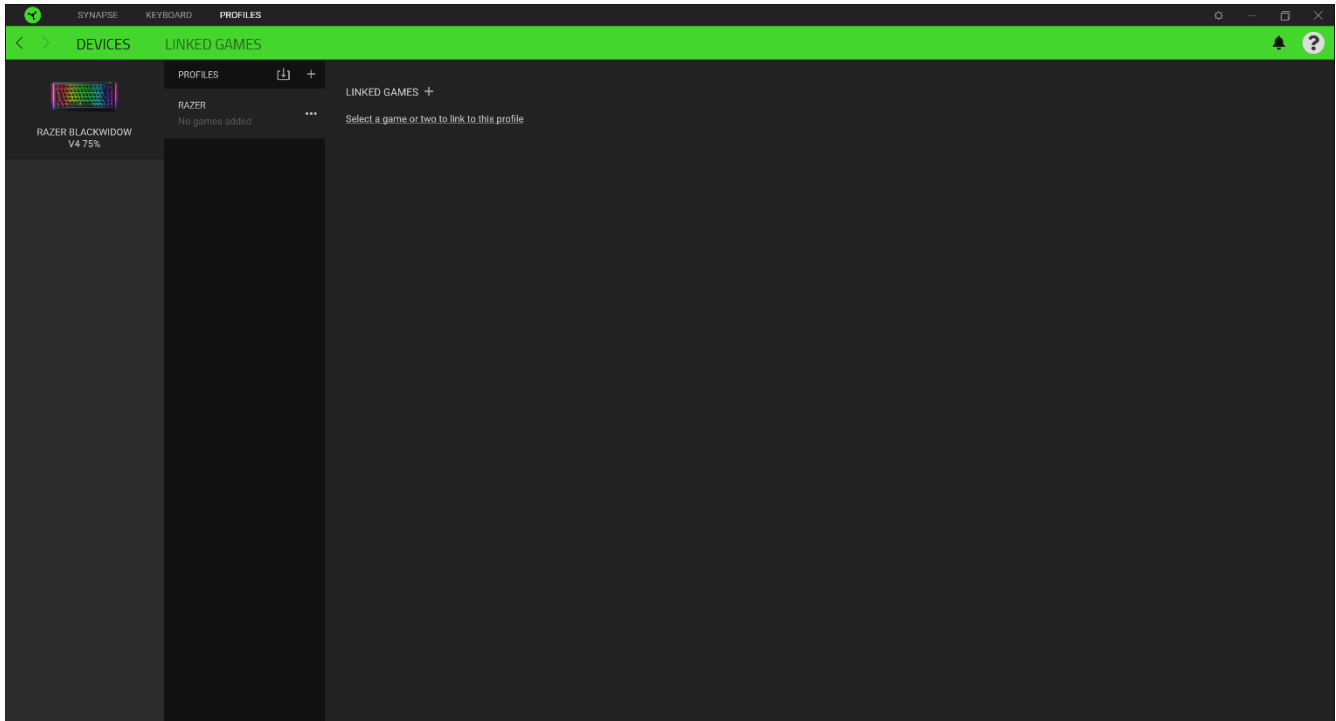

Para criar um novo perfil no dispositivo selecionado, basta clicar no botão adicionar (+). Para renomear, duplicar ou excluir um perfil, basta pressionar o botão Outros (●●●). Cada perfil pode ser configurado para ser automaticamente ativado quando você executar um aplicativo usando a opção Conectar Jogos.

Jogos Conectados

A subguia Jogos Conectados lhe dá a flexibilidade de adicionar jogos, visualizar periféricos vinculados a jogos ou procurar jogos adicionados. Você também pode organizar os jogos em ordem alfabética, a partir do último jogo utilizado ou a partir do mais jogado. Os jogos adicionados estarão listados aqui mesmo se não estiverem vinculados a um dispositivo Razer.

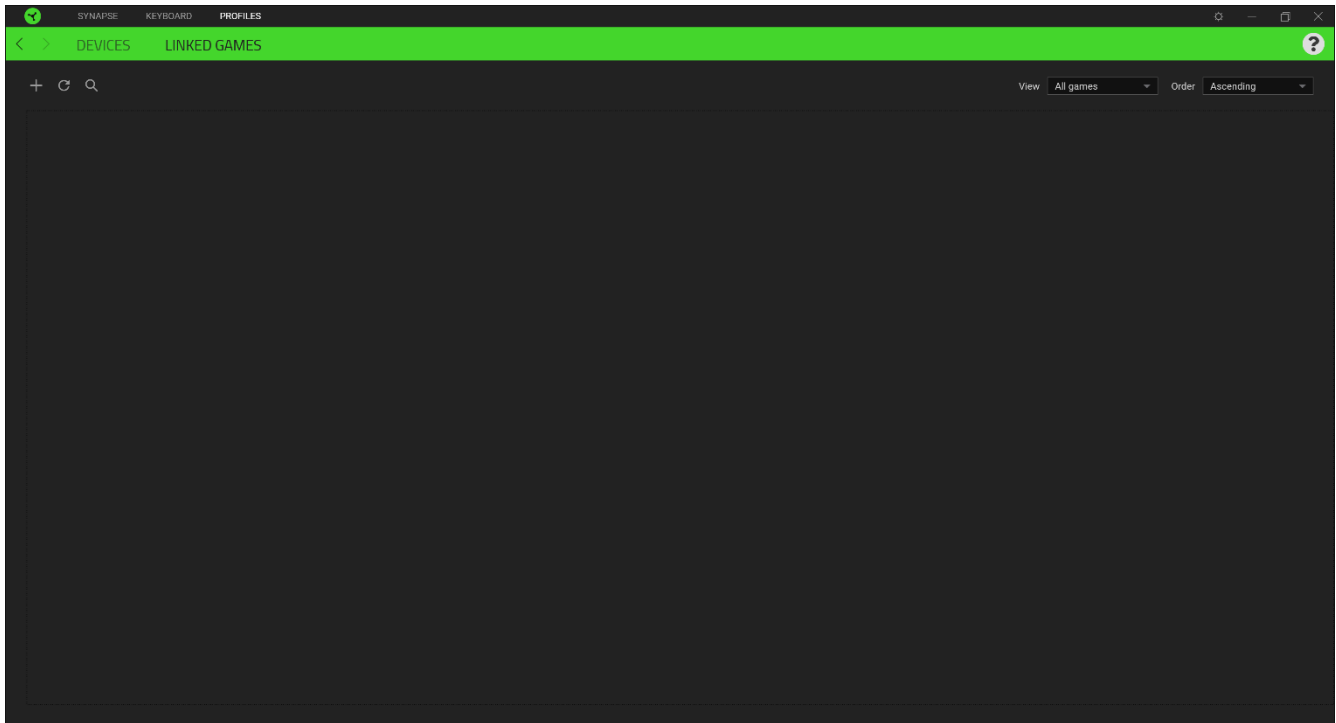

Para vincular jogos a dispositivos Razer conectados, basta clicar em qualquer jogo da lista e, em seguida, clicar em Selecionar um dispositivo e seu perfil para abrir automaticamente durante o jogo para selecionar o dispositivo Razer com o qual será vinculado.

Uma vez vinculado, você pode clicar no botão Outros (●●●) do dispositivo correspondente para selecionar um perfil específico.

JANELA CONFIGURAÇÕES

A janela Configurações, acessível ao clicar no botão () do Razer Synapse, permite configurar o comportamento de inicialização e o idioma de exibição do Razer Synapse, visualizar os guias principais de cada dispositivo Razer conectado ou executar a restauração das configurações de fábrica em qualquer dispositivo Razer conectado.

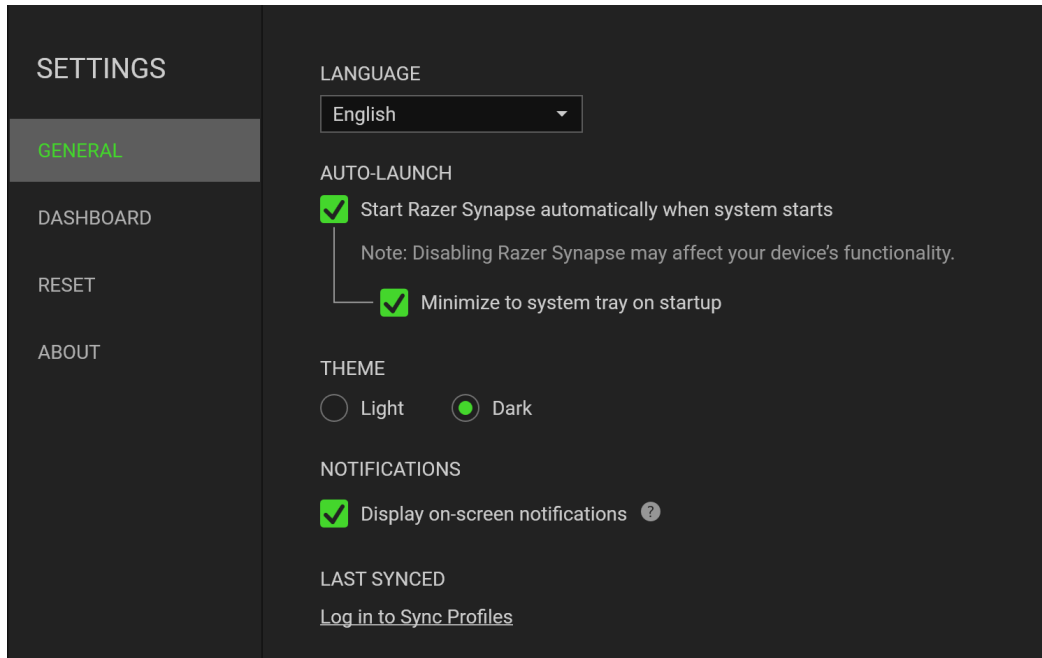

Guia Geral

A guia Geral, que é a guia inicial da janela Configurações, permite que você altere o idioma de exibição do software, o comportamento de inicialização e o tema de exibição, ou visualize o guia principal de todos os dispositivos Razer conectados. Você também pode sincronizar manualmente seus perfis com a nuvem () ou visualizar o guia principal de todos os dispositivos Razer conectados e módulos instalados.

Guia Restaurar

A guia Restaurar permite que você execute a restauração das configurações de fábrica em qualquer dispositivo Razer conectado e/ou a restauração dos tutoriais do Razer Synapse para se familiarizar novamente com os novos recursos do Razer Synapse na próxima vez que o abrir.

 *Ao restaurar um dispositivo Razer, todos os perfis do dispositivo selecionado e da sua memória integrada (se presente) serão apagados.*

Guia Sobre

A guia Sobre exibe informações resumidas sobre o software e sua declaração de direitos autorais, e fornece também links relevantes para os termos de uso. Você também pode usar esta guia para verificar atualizações de software ou como um acesso rápido às comunidades sociais Razer.

8. SAFETY AND MAINTENANCE

ORIENTAÇÕES DE SEGURANÇA

Para obter a máxima segurança durante o uso do Razer BlackWidow V4 75%, sugerimos que você siga as orientações abaixo:

Se tiver problemas ao usar o dispositivo adequadamente e a solução de problemas não for suficiente para resolvê-los, desconecte o dispositivo e entre em contato com a linha direta da Razer ou visite support.razer.com para receber assistência.

Não desmonte o dispositivo (você perderá a garantia ao fazê-lo) nem tente operá-lo sob condições anormais de corrente.

Mantenha o dispositivo longe de líquidos ou umidade. Só opere o dispositivo dentro das temperaturas indicadas de 0 °C a 40 °C. Se a temperatura exceder essa faixa, desligue e/ou desconecte o dispositivo para que a temperatura se estabilize no nível ideal.

Recomenda-se secar bem as mãos e usar dispositivos antiestáticos, como luvas ou pulseiras antiestáticas/de ESD, ao personalizar o teclado, para evitar choques elétricos.

Sempre desconecte o teclado antes de trocar os switches das teclas.

Não deixe a PCB exposta; mantenha-a coberta com um switch de tecla.

CONFORTO

Pesquisas mostram que longos períodos de movimentos repetitivos, posição inadequada dos periféricos do computador, postura incorreta e maus hábitos podem estar associados ao desconforto físico e a lesões nos nervos, tendões e músculos. Veja abaixo algumas orientações para evitar lesões e garantir o conforto ideal ao usar o Razer BlackWidow V4 75%.

1. Posicione o teclado e o monitor diretamente à sua frente, com o mouse próximo a eles. Posicione os cotovelos junto às laterais do seu corpo, não muito longe, e o teclado a uma distância de fácil alcance.
2. Ajuste a altura da cadeira e da mesa para que o teclado e o mouse fiquem na altura do cotovelo ou abaixo dele.
3. Mantenha os pés bem apoiados, a postura ereta e os ombros relaxados.
4. Ao digitar, relaxe o pulso e mantenha-o reto. Se você realiza as mesmas tarefas manuais repetidamente, tente não curvar, estender ou torcer as mãos por longos períodos de tempo.

5. Não apoie os pulsos em superfícies rígidas por muito tempo.
6. Use o apoio fornecido para descansar os pulsos enquanto estiver usando o teclado.
7. Personalize as teclas do teclado para ajustá-las ao seu estilo de trabalho e minimizar movimentos repetitivos ou desajeitados ao digitar.
8. Não sente na mesma posição o dia inteiro. Levante-se, afaste-se da sua mesa e faça exercícios para alongar os braços, os ombros, o pescoço e as pernas.

Se sentir algum desconforto físico durante o uso do teclado, como dor, torpor ou formigamento nas mãos, pulsos, cotovelos, ombros, pescoço ou costas, consulte um médico qualificado imediatamente.

MANUTENÇÃO E USO

O Razer BlackWidow V4 75% requer uma manutenção mínima para manter suas condições ideais. Recomendamos que você desconecte o dispositivo do computador uma vez por mês e limpe cuidadosamente cada componente usando um tecido macio ou um cotonete para evitar o acúmulo de sujeira.

9. INFORMAÇÕES LEGAIS

INFORMAÇÕES DE DIREITOS AUTORAIS E PROPRIEDADE

©2025 Razer Inc. Todos os direitos reservados. Razer, "For Gamers. By Gamers.", logotipo "Razer Chroma", logotipo Razer, o logotipo da cobra de três cabeças e o logotipo Razer são marcas comerciais ou marcas comerciais registradas da Razer Inc. e/ou de empresas afiliadas nos Estados Unidos ou em outros países. Todas as outras marcas registradas pertencem a seus respectivos proprietários, e outros nomes de empresas e de produtos mencionados neste guia podem ser marcas registradas de suas respectivas empresas.

Windows and the Windows logo are trademarks of the Microsoft group of companies.

A Razer Inc. (doravante nesta denominada a "Razer") pode ter direitos autorais, marcas comerciais, segredos comerciais, patentes, pedidos de registro de patente ou outros direitos de propriedade (registrados ou não) no concernente ao produto neste Guia Principal. O fornecimento deste Guia Principal não dá a você uma licença para (quaisquer) tais patentes, marcas registradas, direitos autorais ou outros direitos de propriedade intelectual. O Razer BlackWidow V4 75% (doravante nesta denominado o "Produto") pode ser diferente das imagens na caixa ou de outro modo. A Razer não assume qualquer responsabilidade por tais diferenças ou por quaisquer eventuais erros. As informações na presente estão sujeitas a alterações sem aviso prévio.

GARANTIA LIMITADA DO PRODUTO

Para conferir os termos atuais da Garantia Limitada do Produto, acesse razer.com/warranty.

LIMITAÇÃO DE RESPONSABILIDADE

Sob nenhuma circunstância a Razer será responsável por quaisquer lucros cessantes, perda de informações ou de dados, danos especiais, incidentais, indiretos, compensatórios, consequenciais ou acidentais oriundos de qualquer forma da distribuição, venda, revenda, uso ou incapacidade de uso do Produto. Sob nenhuma circunstância a responsabilidade da Razer ultrapassará o valor de compra do Produto no varejo

DISPOSIÇÕES GERAIS

Os termos da presente serão regidos e interpretados segundo a legislação do foro no qual o Produto foi adquirido. Se qualquer termo neste manual for considerado inválido ou inexecutável, tal termo (enquanto inválido ou inexecutável) será considerado sem nulo, sem efeito e excluído sem

invalidar quaisquer termos remanescentes. A Razer reserva-se o direito de emendar qualquer termo a qualquer momento e sem aviso prévio.