



RAZER BLACKWIDOW V4 75%

マスターガイド

優れたカスタマイズ性と没入感を求めるユーザー向けの、コンパクトでホットスワップ可能な Razer Chroma™ RGB 対応メカニカルキーボード、Razer BlackWidow V4 75% なら、熱心なユーザーのニーズを満たすことができます。新しいスイッチの取り付けから独自のライティング効果の制作まで、プレイスタイルに合わせて思い通りの構築が可能です。

目次

1. パッケージ内容	3
2. 必要なもの	5
3. 保証付き	5
4. 技術的な仕様	6
5. RAZER BLACKWIDOW V4 75% のセットアップ	7
6. RAZER BLACKWIDOW V4 75% の使用	8
7. RAZER BLACKWIDOW V4 75% のカスタマイズ	11
8. RAZER BLACKWIDOW V4 75% の設定方法	12
9. 使用上の注意とメンテナンス	25
10. 法的権利	27

1. パッケージ内容

- Razer BlackWidow V4 75%

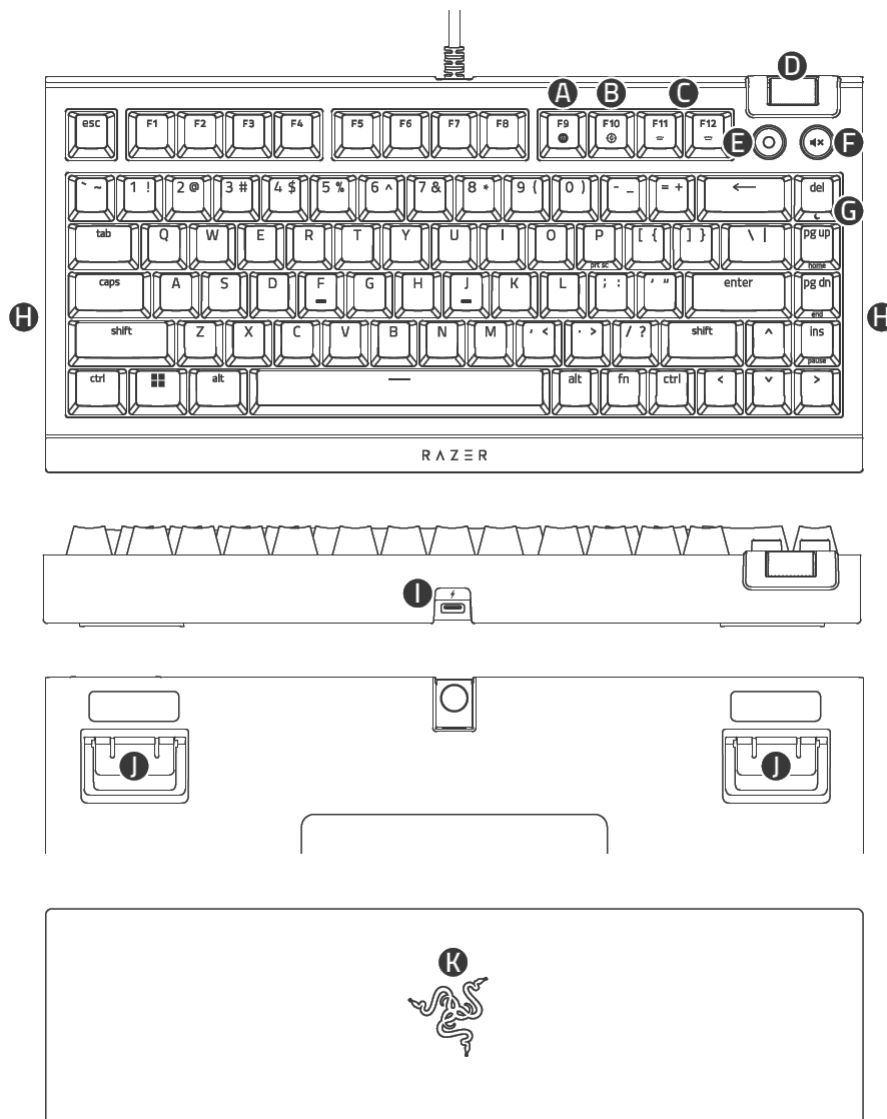

- A. オンザフライマクロ記録キー
- B. ゲーミングモードキー
- C. バックライトコントロールキー
- D. 音量コントロールローラー
- E. マルチファンクションボタン
- F. ミュートボタン
- G. スリープモードキー
- H. Razer Chroma™ RGB アンダーグロー一式ライティング
- I. USB 2.0 Type-C ポート
- J. キックスタンド
- K. マグネット式のソフトなレザーレット製リレスト

- USB Type-A to C ケーブル

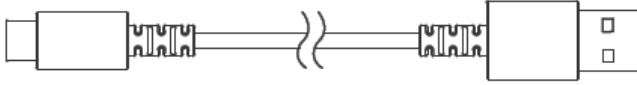

- 2 イン 1 キーキャップとスイッチプラー



- 重要な製品情報ガイド

2. 必要なもの



3. 保証付き

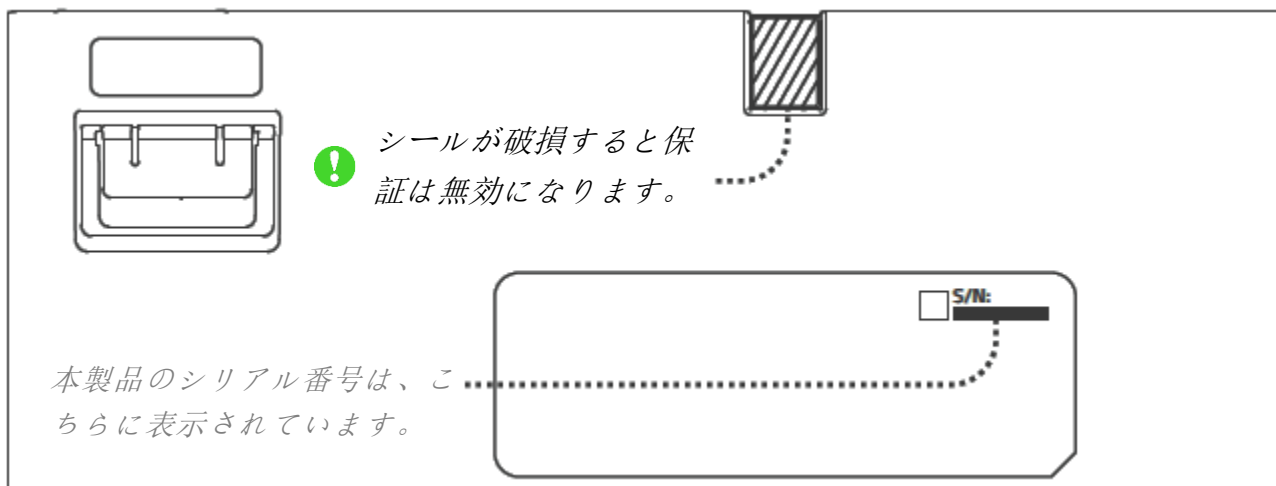

製品を登録して特典を手に入れましょう

razerid.razer.com/warranty

4. 技術的な仕様

機能

- スイッチの種類: Razer™ メカニカルスイッチ (タクタイル感)
- キー感触: タクタイル感+静音性
- サイズ: 75%、ファンクションキー列と矢印キー搭載
- ライティング: Razer Chroma™ RGB
- リストレスト: 搭載、マグネット式のソフトなレザーレット製
- オンボードメモリ: 最大 5 つのプロファイルが保存可能なハイブリッド内蔵ストレージ
- メディアキー: 2 個の専用メディアボタン付き専用メディアローラー
- パススルー: 非対応
- 接続仕様: 取り外し可能な Type-C ケーブル
- キーキャップ: ダブルショット ABS キーキャップ
- Razer™ Synapse 対応
- 5052 アルミ合金製トップケース
- PCB & ケースに音を抑えるフォームを採用
- テープ強化した非導電性 PCB
- ねじ込み式スタビライザー MOD 用の追加の PCB ねじ穴*
- 潤滑スタビライザー
- 2 面アンダーグロー サイドストリップ
- 最大 8,000 Hz ポーリングレート
- N キーロールオーバーとアンチゴースト機能

*細則: キーボードに対して行った改造による内部損傷は保証対象外です。

5. RAZER BLACKWIDOW V4 75% のセットアップ

1.

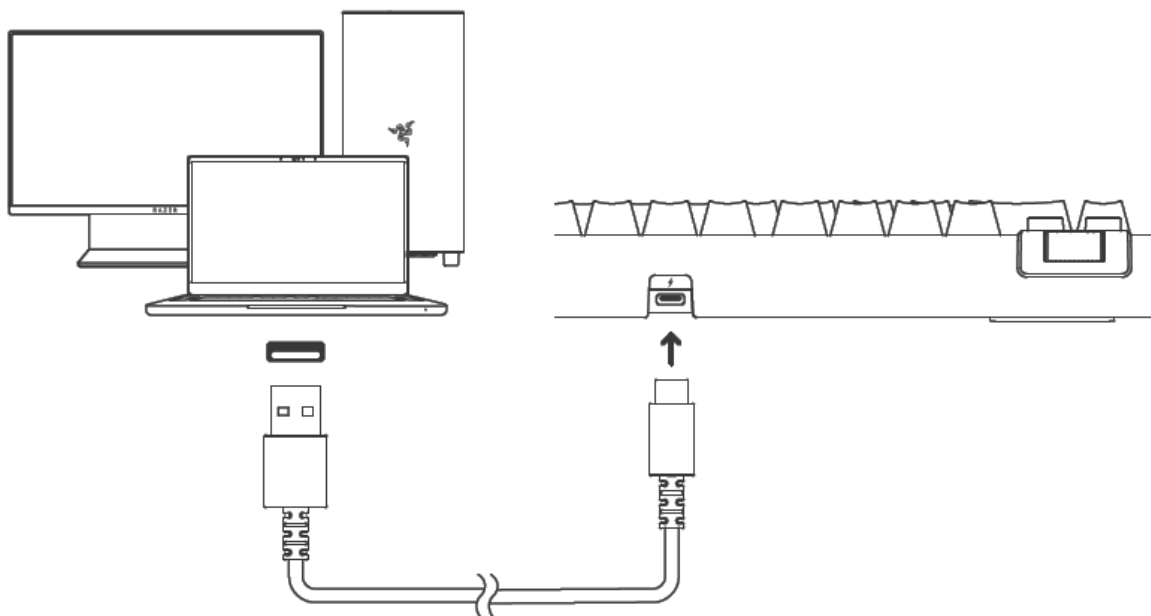

2.

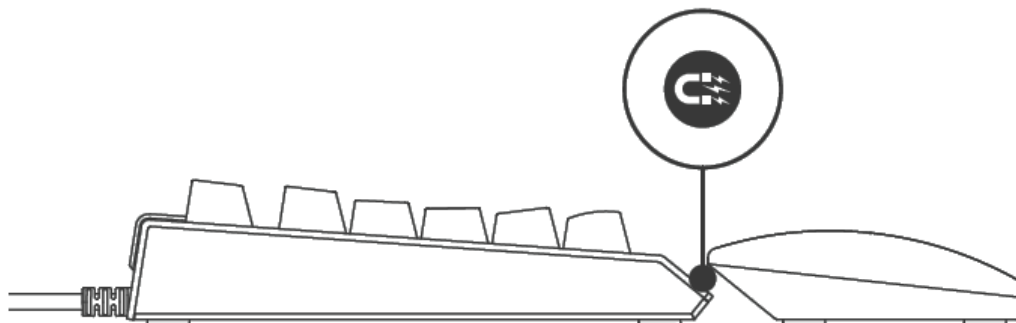

i プロンプトが表示されたら Razer Synapse をインストールするか、razer.com/synapse からインストーラーをダウンロードします。

6. RAZER BLACKWIDOW V4 75% の使用

メディアコントロール

マルチファンクションローラー

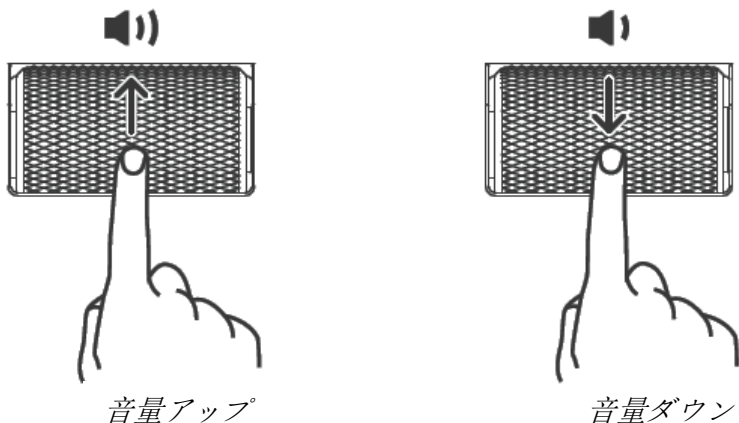

メディアボタン



1 回押して現在の曲を再生/一時停止 (▶||)

2 回押して次の曲を再生 (▶▶|)

3 回押して前の曲を再生 (|◀◀)



押してミュート/ミュート解除する

キーボードの機能

ホットキー	説明
FN + F10	ゲーミングモードでは、Windows キー、メニュー/アプリキー、Alt + Tab、Alt + F4 機能が無効化され、誤動作を防ぎます。Razer Synapse でゲーミングモードの設定を変更することで Alt + Tab 機能および Alt + F4 機能を有効化することができます。
FN + F11 / F12	バックライトコントロールキーにより、キーボードの LED の輝度を上げたり (☰) 下げたり (☷) できます。

FN + del

スリープキーを押すとすべての OS 動作が一時中断されます。この機能を使うことで無操作状態のコンピューターの消費電力を節約できます。

オンザフライマクロ記録

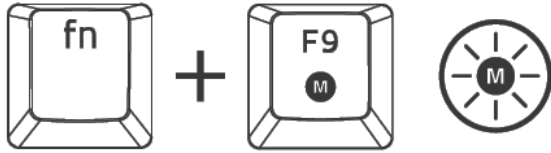



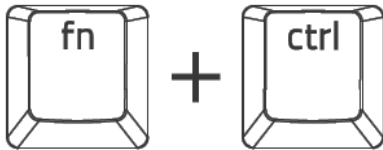

オンザフライマクロ記録を作成するには、次の手順に従います。

1. キーの組み合わせを押して、マクロの記録を開始します。
2. 記録するキーを入力します。
3. キーの組み合わせを押すと記録が停止し、ESC キーを押すと記録をキャンセルできます。
4. オンザフライマクロ記録キーが点滅しはじめるまで待ちます。
5. 記録したマクロをバインドするマクロキーを押します。

CHROMA 効果



ホットキー	Chroma 効果
FN + ctrl + 1	 オフ
FN + ctrl + 2	 スタティック*
FN + ctrl + 3	 ブリージング*
FN + ctrl + 4	 スペクトラムサイクリング

FN + ctrl + 5		ウェーブ**
FN + ctrl + 6		リアクティブ*
FN + ctrl + 7		スターライト*
FN + ctrl + 8		リップル*
FN + ctrl + 9		ホイール**

*再度押して色変更
 **再度押して方向変更

i Razer Synapse アプリを使用してキーボードのライティング効果をカスタマイズでき、キーボードで利用可能なその他の機能にアクセスできます。

7. RAZER BLACKWIDOW V4 75% のカスタマイズ

スイッチの交換

- i** デバイスの PCB を扱う際 (スイッチ交換など) には、帯電防止/ESD のバンドまたは手袋の使用を推奨します。キースイッチを交換する前は必ず、キーボードのケーブルを外してください。交換スイッチは別売です。

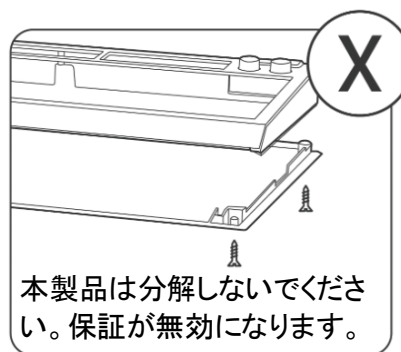
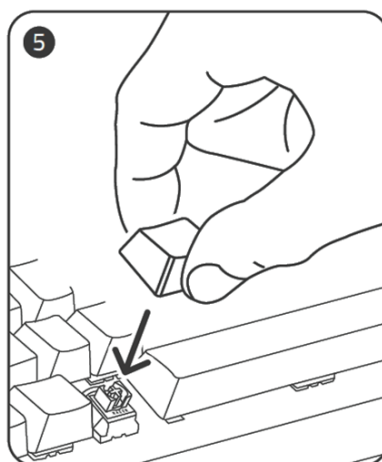
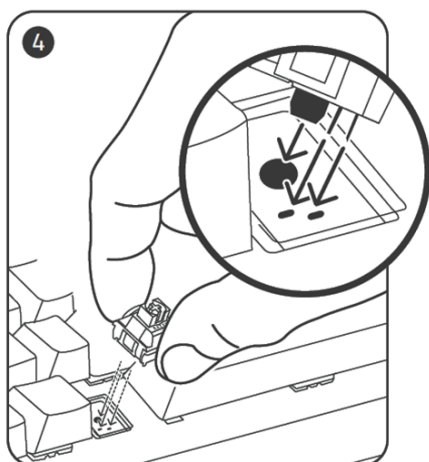
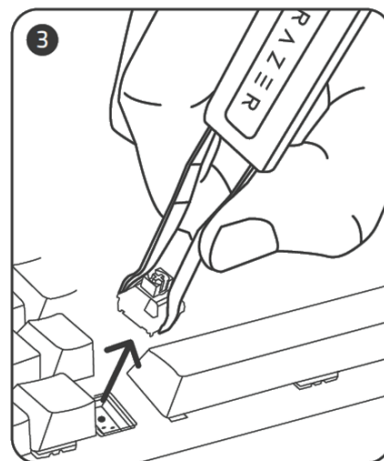
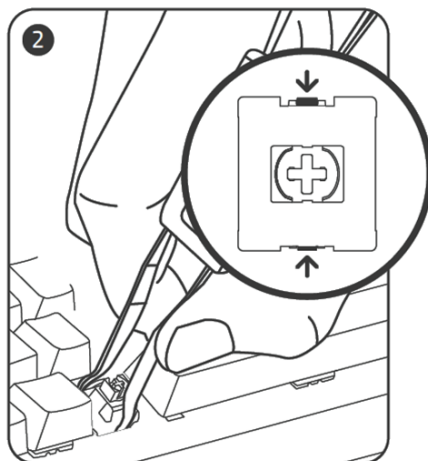
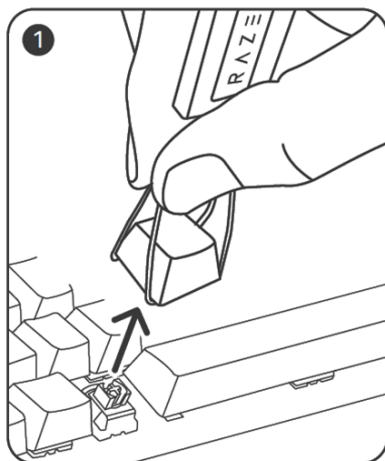

このゲーミンググレードキーボードの詳細については support.razer.com でご確認ください。

8. RAZER BLACKWIDOW V4 75% の設定方法

! 免責事項: インストール、アップデート、クラウドベースの機能についてはインターネット接続が必要です。Razer ID アカウントの登録が推奨されますが、これは任意です。示されたすべての機能は現在のソフトウェアバージョン、接続デバイス、サポートされるアプリとソフトウェアに基づいて変更される場合があります。

SYNAPSE タブ

Razer Synapse をインストールした後の初期起動画面では [Synapse] タブが表示されます。このタブでは [ダッシュボード] と [Chroma アプリ] の二つのサブタブを表示できます。

ダッシュボード

[ダッシュボード] サブタブでは Razer Synapse の概要が表示され、お手元の全ての Razer デバイス、モジュールならびにオンラインサービスにアクセスできます。

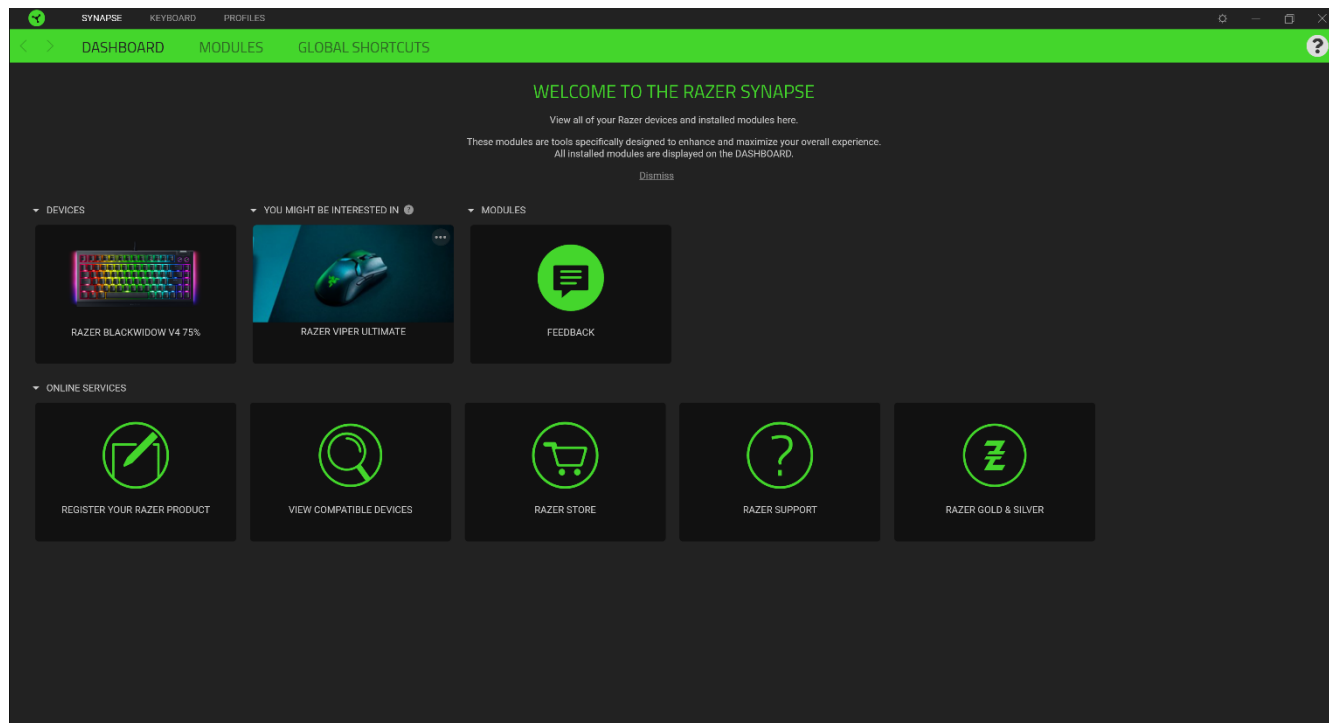

モジュール

[モジュール] サブタブには、インストールされているすべてのモジュールとインストール可能なモジュールが表示されます。

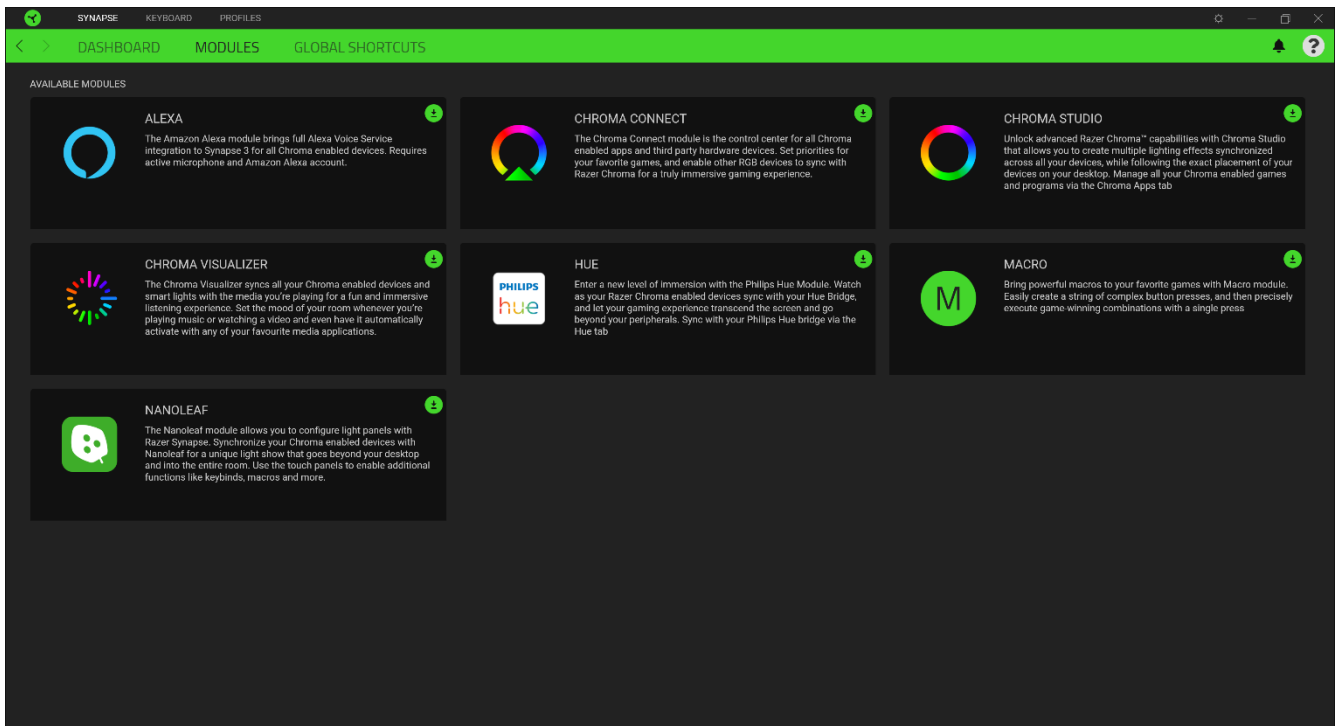

グローバル ショートカット

すべてのデバイスプロフィールで適用される、Razer Synapse 対応デバイスの入力からのカスタマイズ可能なキー組み合わせのバインド操作または Razer Synapse 機能。

! Razer Synapse 対応デバイスの入力のみが認識されます。

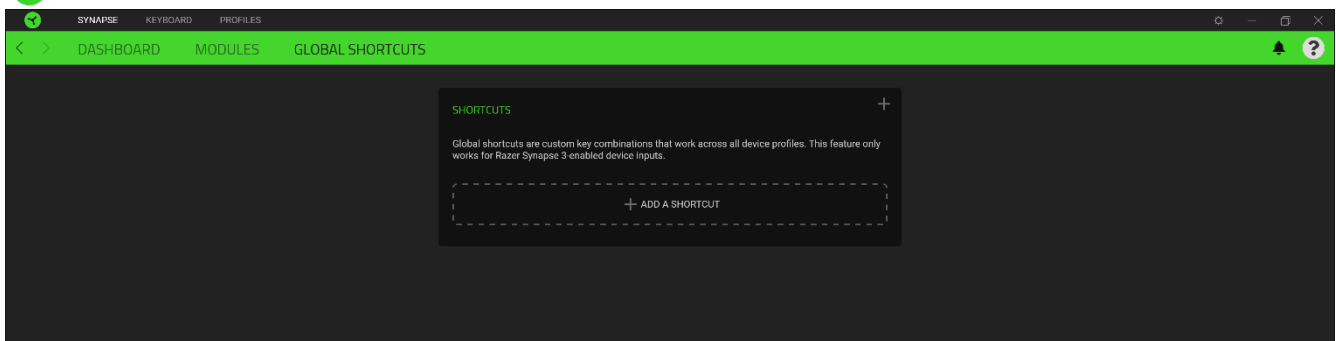

キーボード

Razer BlackWidow V4 75% のメインタブが [キーボード] タブです。ここではデバイスのキー割り当て、ゲーミングモード設定、デバイスのライティングなどの各種設定を変更することができます。

カスタマイズ

[カスタマイズ] サブタブではキーボードのキー割り当てとゲーミングモード設定の変更を行います。

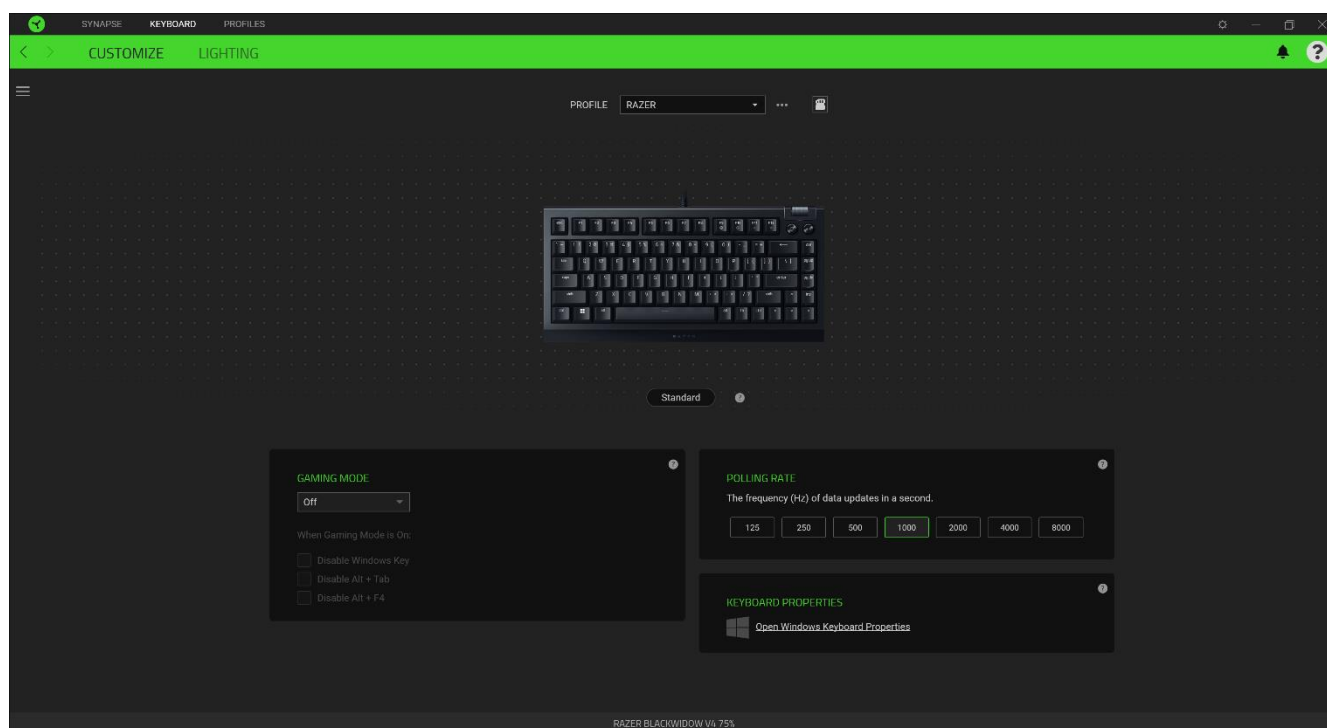

プロフィール

プロフィールはお使いの Razer 周辺機器の設定を維持するためのデータ保存先です。デフォルト設定ではプロフィール名はお使いのシステム名に基づいています。プロフィールの追加、名前変更、複製または削除を行うには [その他] ボタン (●●●) を押します。

ゲーミングモード

ゲーミングモードでは、ゲーミングモードが有効なときにどのキーを無効にするかをカスタマイズできます。設定によって、Windows キー、Alt + Tab、Alt + F4 を無効にすることが可能です。

ポーリングレート

ポーリングレートは、数値が高いほどコンピューターにキーボードの状態に関するデータが頻繁に送られるため、キーボードの入力遅延が減少します。125Hz から 8000Hz まで選ぶことができます。

キーボードプロパティ

Windows キーボードのプロパティを開き、表示までの待ち時間、表示の間隔、カーソルの点滅速度、お使いの PC にインストールされた全キーボードドライバの表示などその他のキーボード設定を変更できます。

Hypershift

Hypershift モードは、Hypershift キーを押したときに起動する 2 セット目のキー割り当てです。デフォルト設定の場合、Hypershift キーは Razer Synapse 対応キーボードの fn キーに割り当てられますが、好きなマウスボタンを Hypershift キーとして割り当てすることもできます。

サイドバー

サイドバーボタン (☰) をクリックすると Razer キーボードに現在設定されているすべてのキー割り当てが表示されます。

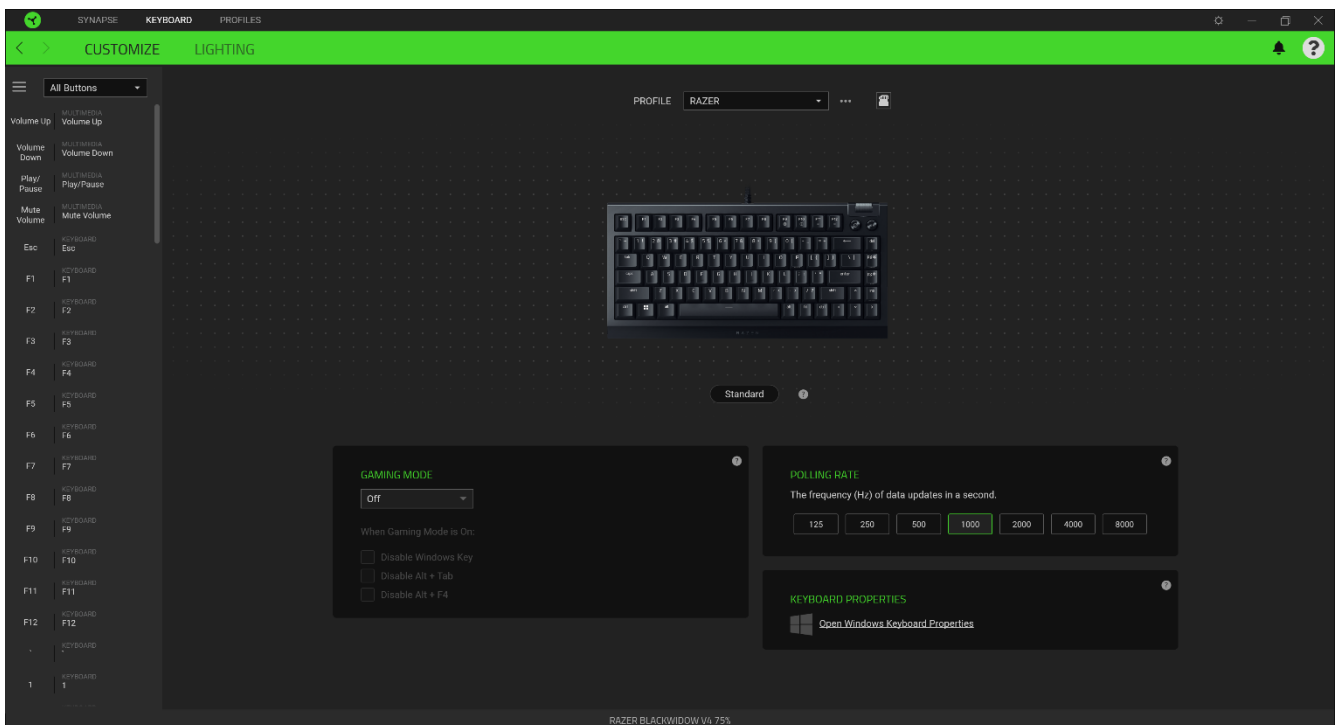

また [カスタマイズ] タブ内でキー割り当てを選択することでその割り当てまで設定をスキップすることができます。

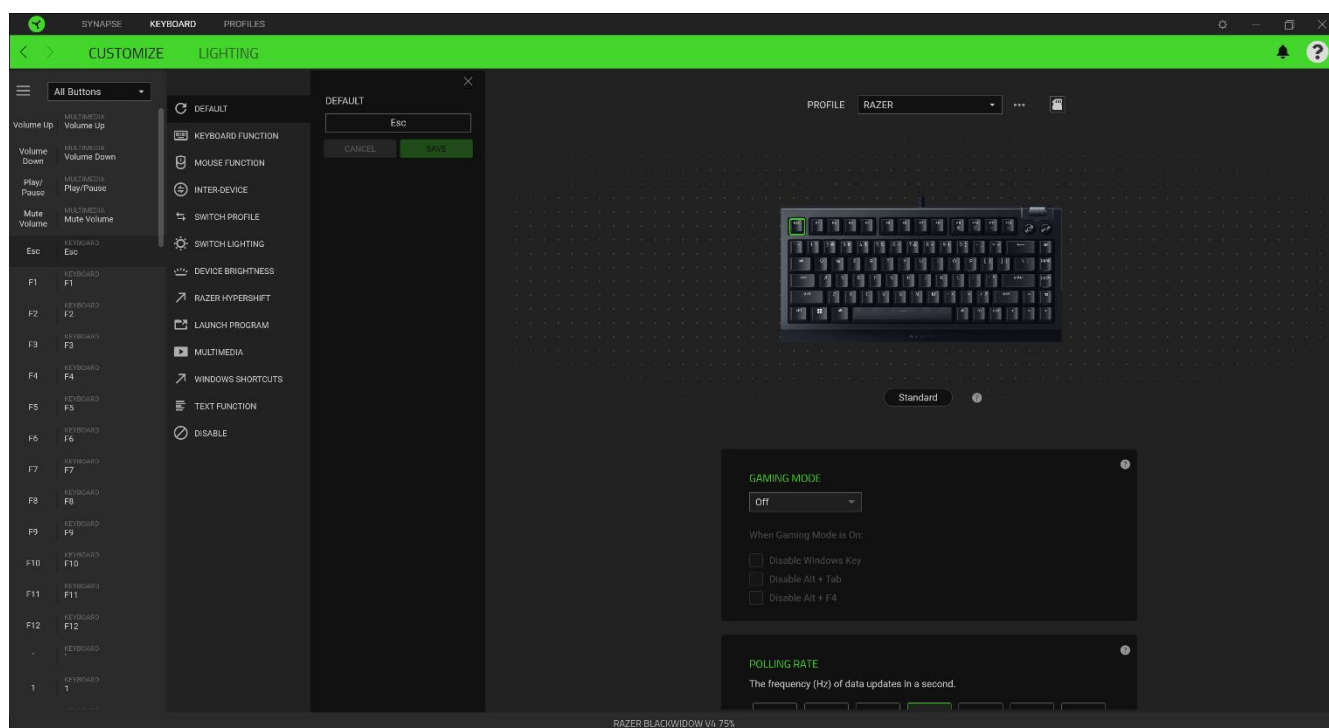

一割り当てを選択した後、キーの機能を以下のいずれかの機能に変更可能です。

デフォルト

キーを元の設定に戻すオプションです。

コントローラ

あらゆるキーの機能をコントローラーのボタン、バンパー、トリガーに変更できるオプションです。

ジョイスティック

あらゆるキーの機能をジョイスティックのボタンやアナログスティックの方向に変更できるオプションです。

キーボード機能

キー割り当てをキーボードの機能に変更するオプションです。またキーを押し込んでいる間はそのキーボード機能を連射させる「ターボモード」を有効化することもできます。

マウス機能

キー割り当てを別のマウスの機能に変更するオプションです。選択できる機能は以下の通りです。

- 左クリック - 割り当てられたキーを使用して左マウスクリックを行います。
- 右クリック - 割り当てられたキーを使用して右マウスクリックを行います。
- スクロールクリック - ユニバーサルスクロール機能を有効にします。
- ダブルクリック - 割り当てられたキーを使用して左マウスボタンをダブルクリックします。
- マウスボタン 4 - 多くのインターネットブラウザで「戻る」コマンドを実行します。
- マウスボタン 5 - 多くのインターネットブラウザで「進む」コマンドを実行します。
- スクロールアップ - 割り当てられたキーを使用して「スクロールアップ」コマンドを実行します。
- スクロールダウン - 割り当てられたキーを使用して「スクロールダウン」コマンドを実行します。
- 左スクロール - 割り当てられたキーを使用して「左スクロール」コマンドを実行します。
- 右スクロール - 割り当てられたキーを使用して「右スクロール」コマンドを実行します。
- スクロールアップ繰り返し - 割り当てられたキーを押し続けている間、「スクロールアップ」コマンドを実行し続けます。
- スクロールダウン繰り返し - 割り当てられたキーを押し続けている間、「スクロールダウン」コマンドを実行し続けます。

またキーを押し込んでいる間は一部のマウス機能を連続してオン・オフさせる「ターボモード」を有効化することもできます。

M Macro

「マクロ」は特定のキーストロークとボタン押し込みのシーケンスを事前に記録したものを指し、これを実行すると正確なタイミングでシーケンスを再現します。キーの機能をマクロに設定することで、一連のコマンドを簡単に実行することが可能です。この機能は、マクロモジュールをインストールしている場合にのみ表示されます。

🔄 デバイスの相互操作

デバイスの相互操作機能を使用すると、他の Razer Synapse 対応デバイスの機能を変更できます。これらの機能の一部は、Razer ゲーミングキーボードを使用して Razer ゲーミングマウスの感度ステータージを変更する場合など、デバイス固有の機能です。

🔄 プロファイルの切り替え

「プロファイルの切り替え」を使えば使用するプロファイルを素早く切り替え、異なるキー割り当て一式を新たに読み込みます。尚、プロファイルを切り替えると画面上に通知が表示されます。

⚙️ ライティングを切り替え

[ライティングを切り替え] を使うとライティング効果の全詳細設定を簡単に切り替えることができます。この機能は、Chroma Studio モジュールをインストールしている場合にのみ表示されます。

↗️ Razer Hypershift

キーを Razer Hypershift に設定することで、キーが押し込まれている間 Hypershift モードが有効になります。

🖱️ プログラムの起動

「プログラムの起動」を使うと割り当てたキーを使ってアプリやウェブサイトを開くことができます。「プログラムの起動」を選択する際は、起動すべき特定のアプリを選択するか、もしくは訪問したいウェブサイトの URL を入力します。

▶️ マルチメディア

お使いの Razer デバイスにマルチメディア用操作を割り当てるオプションです。

- 音量ダウン - オーディオ出力を下げます。
- 音量アップ - オーディオ出力を上げます。
- 音量ミュート - オーディオをミュートにします。
- マイク音量アップ - マイクのボリュームを上げます。
- マイク音量ダウン - マイクのボリュームを下げます。
- セルフミュート - マイクをミュートにします。
- すべてミュート - マイクとオーディオ出力をどちらもミュートにします。
- 再生 / 一時停止 - 現在のメディアを再生、一時停止、または再生を再開します。

- 前のトラック - 前のメディアトラックを再生します。
- 次のトラック - 次のメディアトラックを再生します。

↗ Windows ショートカット

Windows OS ショートカット用コマンドをキーに割り当てるオプションです。詳細は以下にアクセスしてください。support.microsoft.com/ko-ja/kb/126449

☰ テキスト機能

「テキスト機能」は事前に用意したテキストをボタンひとつで記入できます。希望するテキストを該当する欄に書き込んでおけば、割り当てキーが押される度に同じ文章が書きこまれます。この機能は Unicode を完全サポートしているため、キャラクターマップから選択した特殊記号も入力可能です。

⊘ 無効化

このオプションを選択すると割り当てたキーが使用できなくなります。マウスキーを使用したくない場合、またはゲームに干渉する場合には [無効] を使用します。

パフォーマンス

[パフォーマンス] サブタブでは感度、加速度、ポーリングレートを変更できます。

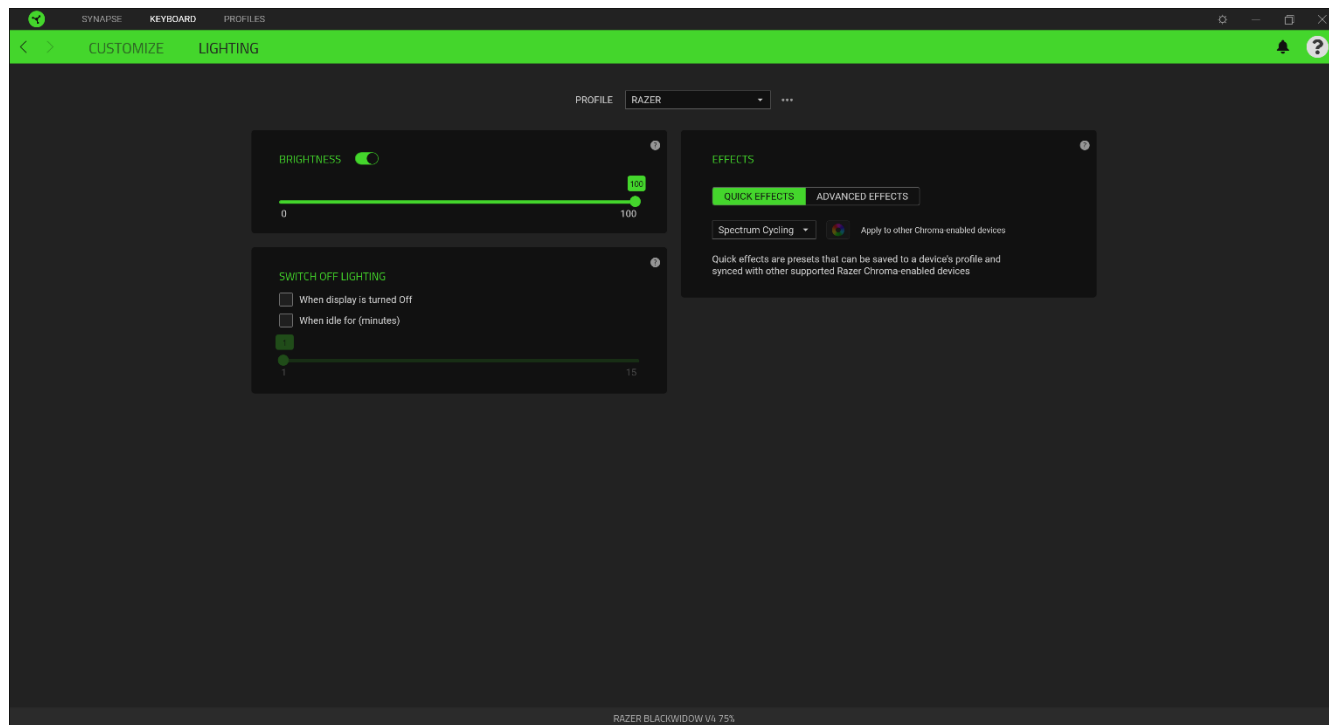

明るさ

[明るさ] オプションを切り替えて Razer デバイスのライティングをオフにしたり、スライダーを操作して輝度を増減させることができます。

ライティングをオフにする

システム ディスプレイがオフになった際にお使いのデバイスのライティングをオフにしたり、Razer BlackWidow V4 75% が一定時間使用されなかった場合に自動的に電源をオフにしたりする節電ツールです。

クイック効果

デバイスのライティングには以下のさまざまなクイック効果を選択・適用できます。

i 選択されたライティング効果をサポートするデバイスのみ同期されます。LED インジケータはカスタマイズできません。

	名称	説明	設定方法
	周囲色を反映	ライティングは、選択した画面領域で平均化した色を反映した色になります	画面領域を選択するか、カスタマイズしてください

	オーディオメーター	LED は、デフォルトのカラースペクトラムで、オーディオレベルに応じてライトアップします	カラーブーストレベルを選択してください
	ブリージング	選択した色でキーボードがフェードイン / フェードアウトします。	色を 2 色まで選択するか、ランダムに設定します。
	ファイア	キーボードが暖色系カラーで点灯し、炎のように揺らめきます。	カスタマイズは不要
	リアクティブ	キーの押し込みに合わせて LED が点灯します。ライティングは指定した時間後にフェードアウトします。	色と期間を選択
	リップル	キーを押すと、押したキーからライトが波のように広がります。	色を選択
	スペクトラムサイクル	ライティングは、無限に 1,680 万色の間で切り替わります	カスタマイズは不要
	スターライト	各 LED は、ランダムなタイミングと時間後にフェードイン/フェードアウトします。	色を 2 色まで選択するかランダムカラーを選択して、時間を選択します。
	スタティック	選択した色で LED が常時点灯した状態になります。	色を選択
	ウェーブ	ライティングは、選択した方向へスクロールします	ウェーブの方向は、左から右、右から左どちらでも選べます。
	ホイール	ライティングは選択した方向に回転します	反時計回りか時計回りのホイール回転を選択してください

他にも Chroma 対応 Razer デバイスをお持ちの場合、[Chroma 同期] ボタン () をクリックすることでそれらのライティング効果をお使いの Razer デバイスの効果と同期させることができます。

高度な効果

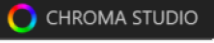
[高度な効果] では、お使いの対応デバイスで使用する Chroma 効果を選択できます。独自の Chroma 効果を作成するには、Chroma Studio ボタン () を押します。[Chroma Studio についての詳細はこちら](#)



プロフィール タブ

[プロフィール] タブはお使いの全プロフィールを管理し、ゲームやアプリケーションとリンクさせるために役立ちます。

デバイス

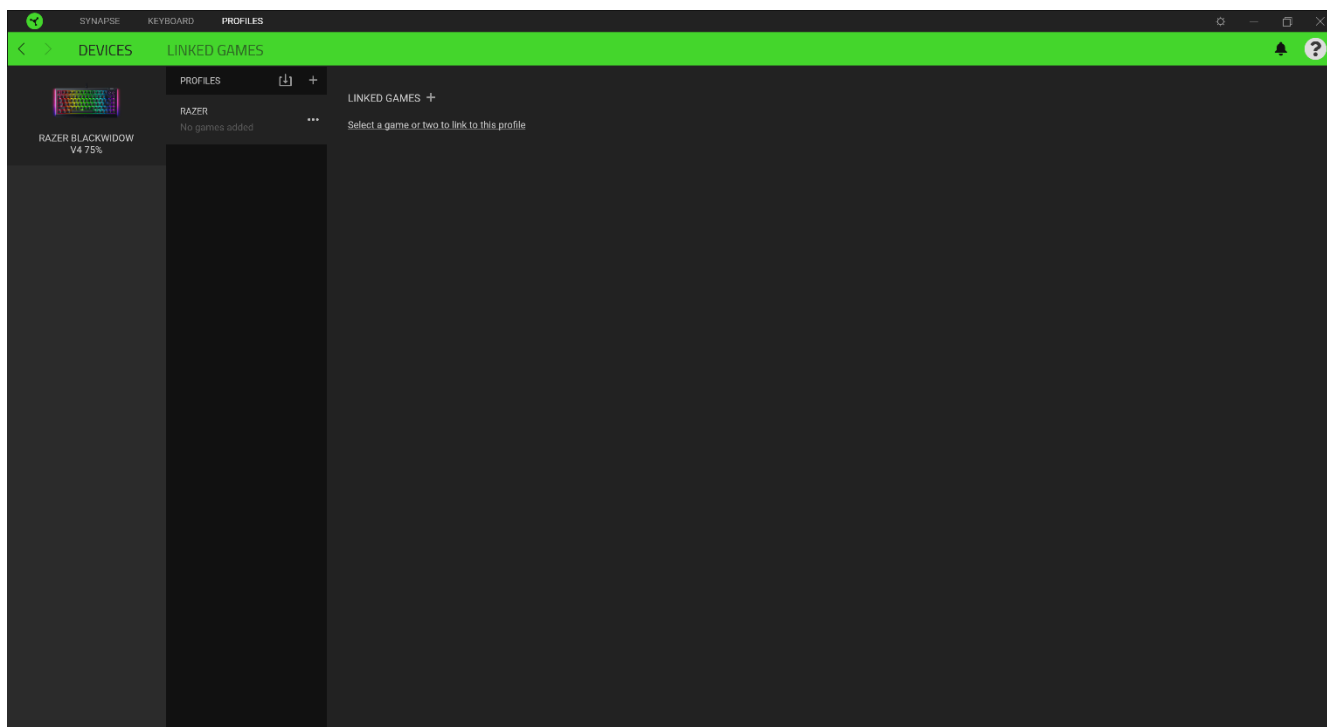
[デバイス] サブタブではどの Razer デバイスがどのプロフィール/Chroma 効果 を使用しているかを確認できます。



プロフィール/Chroma エフェクトは、インポートボタン () でコンピュータやクラウドからインポートできます。また、追加ボタン () で、選択したデバイス内の新しいプロフィールや、特定のゲームを対象にした Chroma エフェクトの作成が可能です。プロフィールの名前変更、複製または削除を行うには [その他] ボタン () を押します。[ゲームをリンク] オプションを使用すると、アプリケーションの実行時に、各プロフィールと Chroma エフェクトの両方またはいずれかが自動的に有効になるように設定できます。

リンクされたゲーム

サブタブでは、ゲームの追加、ゲームとリンク中の周辺機器の表示、追加されたゲームの検索など、柔軟性の高い機能が利用できます。またゲームをタイトル順、最後のプレイ日時順、最大プレイ時間順で並べ替えることが可能です。追加されたゲームは Razer デバイスにリンクされていなくてもこちらに表示されます。

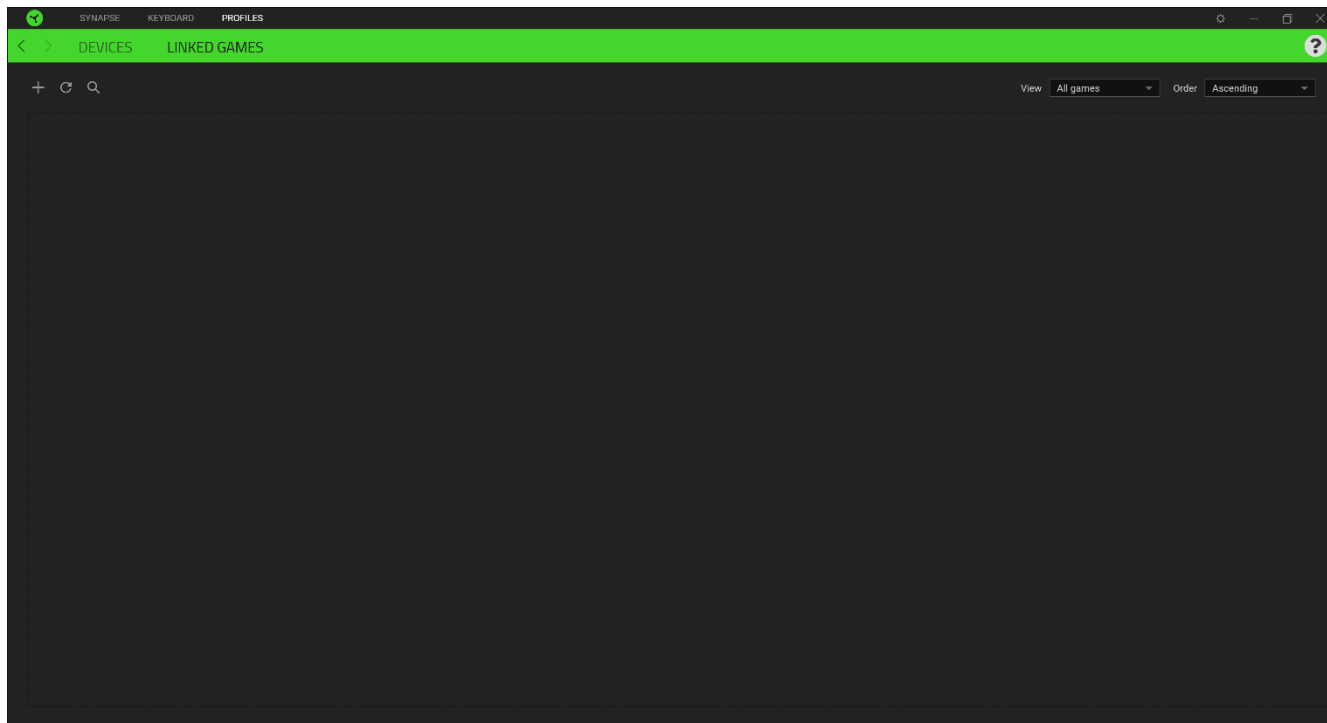

接続された Razer デバイスにゲームをリンクするには、リストからゲームをクリックし、[ゲームプレイ時に自動的に起動するデバイスとそのプロファイルを選択] リンクをクリックしてリンクする Razer デバイスを選択します。

リンクが成立したら、対応するデバイスのその他ボタン (●●●) をクリックすると、特定のプロファイルを選択できます。

[設定] ウィンドウ

Razer Synapse で (⚙️) ボタンをクリックしてアクセスできる [設定] ウィンドウでは、起動挙動と Razer Synapse の言表示語の設定、接続した各 Razer デバイスのマスターガイドの表示、あるいは接続した任意の Razer デバイスの出荷時設定へのリセットが可能です。

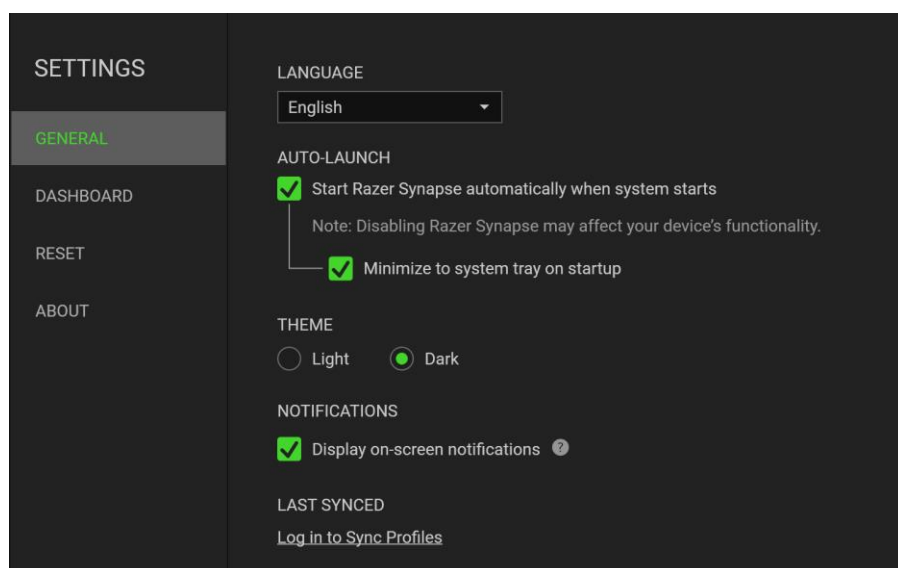

[一般] タブ

[設定] ウィンドウのデフォルトのタブです。[一般] タブでは、ソフトウェアの表示言語、起動時の動作、表示テーマを変更したり、接続されたすべての Razer デバイスのマスターガイドを表示することができます。さらに、プロフィールとクラウド（）の手動同期や、接続したすべての Razer デバイスやインストール済みモジュールのマスターガイドの表示が可能です。

[リセット] タブ

[リセット] タブでは、接続中の Razer デバイスを出荷状態にリセットできます。また Razer Synapse のチュートリアルがリセットされるため、次の再起動時に Razer Synapse の各種機能を改めて確認することができます。



Razer デバイスをリセットすると、選択したデバイスのオンボードメモリに保存されたすべてのプロフィール（該当する場合）が消去されます。

[バージョン情報] タブ

[バージョン情報] タブでは、簡単なソフトウェア情報と著作権宣言文が確認でき、利用条件に関するリンクが含まれています。このタブでソフトウェアアップデートを確認したり、Razer のソーシャルコミュニティにアクセスしたりできます。

9. 使用上の注意とメンテナンス

安全上のガイドライン

Razer BlackWidow V4 75% の使用時に最大限の安全を保証するため、以下のガイドラインに従うことを推奨します。

本製品の操作に問題が発生し、トラブルシューティングで解決できない場合は、本製品を電源から外し、Razer ホットラインに連絡するか、support.razer.com でサポート情報をご確認ください。

本製品は分解しないでください。保証が無効になります。また、異常な電流負荷をかけて操作しないでください。

本製品が、液体、湿気、または水分などに触れないようにしてください。本製品は、所定の温度範囲 (0°C~40°C) 内で操作してください。温度がこの範囲外になった場合は、本製品のプラグを外したり、電源をオフにしたりして温度が最適レベルに安定するまでお待ちください。

キーボードをカスタマイズする際には、感電防止のため、手の水分を拭き取り、帯電防止/ESD のバンドまたは手袋といった帯電防止対策を使用することを推奨します。

キースイッチを交換する前は必ず、キーボードのケーブルを外してください。

PCB を外部にさらさないでください。キースイッチでカバーするようにしてください。

快適性

ここではラップトップを快適に使用するためのヒントをご紹介します。研究によると、長時間の同じ動きの繰り返し、コンピュータ周辺機器の不適切な位置、不適切な姿勢、そして悪い習慣などは身体的な快適性を損ない、神経、腱や筋肉の障害につながる可能性があります。次は、怪我を予防し、Razer BlackWidow V4 75% を最も快適に操作するためのガイドラインです。

1. キーボードとモニタを正面に置き、マウスをその横に置きます。肘は体の横のあまり遠くない位置になるようにし、簡単にマウスへ届くようにします。
2. 椅子とテーブルの高さを調節し、キーボードとマウスが肘よりも低い位置になるようにします。
3. 足はしっかりと支えのある場所に置き、姿勢を正し、肩の力を抜きます。
4. ゲーム中は、手首の力を抜きまっすぐにしておきます。手で同じ動作を繰り返す場合は、長時間手を曲げたり、伸ばしたり、ひねったりすることは避けてください。

5. 手首を堅い面に長時間乗せないようにします。
6. キーボードの使用中は付属のリストレストを使い、手首をサポートします。
7. ゲーム中の繰り返しや、厄介な操作を最小限にするために、マウスのボタンをお好みのゲーミングスタイルにカスタマイズしてください。
8. 長時間同じ姿勢で座らないようにしてください。休憩を挟んで立ち上がり、デスクから離れて、腕、肩、首と脚を伸ばすような運動をしてください。

キーボードの使用中に手、手首、肘、肩、首、または背中に、痛み、麻痺、またはしびれのような身体的に不快適さを感じた場合は、直ちに医師の診断を受けてください。

メンテナンスと最適な使用環境

Razer BlackWidow V4 75% を最適な条件で維持するためには、最低限のメンテナンスが必要で。月に一度、デバイスを USB ポートから取り外して、お湯で湿らせた柔らかな布か麺棒などを使って、埃がたまらないように清掃することを推奨します。石鹼や強力な洗剤などは使わないでください。

10. 法的権利

著作権および知的財産権情報

Copyright © 2023 Razer Inc. All rights reserved. Razer, “For Gamers. By Gamers.”, “Razer Chroma”, Razer のロゴは, の商標, 三つ首ヘビのロゴは、Razer Inc.および/または米国あるいはその他の国にある関連会社の商標または登録商標です。その他すべての商標は、各所有者の商標または所有物です。その他すべての登録商標および商標名はそれぞれの企業の所有物であり、本書で言及されるその他の企業および製品名はそれぞれの企業の商標の場合があります。

Windows and the Windows logo are trademarks of the Microsoft group of companies.

Razer Inc. (「Razer」) は、本マスターガイドに記載されている製品に関する、著作権、商標、企業秘密、特許、特許出願、またはその他の知的財産権を（登録、未登録に関わらず）所有することができます。本マスターガイドの提供により、上述の著作権、商標、特許、または他の知的所有権の使用許諾がお客様に付与される訳ではありません。Razer BlackWidow V4 75% (「製品」) は、パッケージなどに掲載された写真と異なる場合があります。Razer は、上記のような違いまたは外観上の誤りには責任を負わないものとします。本書に記載されている情報は、予告なく変更される場合があります。

製品の限定保証

製品の限定保証の最新かつ現行の条件については、razer.com/warranty を参照してください。

法的責任の制限

いかなる場合も、Razer は、製品の流通、販売、転売、使用、または製品が使用できないことから生じる、いかなる利益損失、情報やデータの喪失、特別な、偶発的な、間接的な、懲罰的な、必然的な、または偶発的な損傷に責任を負いません。いかなる場合も、Razer 社の債務は、製品の小売購入額を超えることはないものとします。

一般条件

上記条件は、製品が購入された法域の法律の下で管理、解釈されるものとします。本書内のいずれかの条項が無効あるいは法的強制力がないと考えられる場合、その条項は（その条項が無効あるいは法的強制力がない限りにおいて）無効となり、残りの条項のいずれも無効になることなく、除外されるものとします。Razer 社は、いずれの条項も予告なしにいつでも修正する権利を留保します。