



RAZER BLACKWIDOW V4 75%

GUÍA PRINCIPAL

ÍNDICE

1. CONTENIDO	2
2. REQUISITOS.....	4
3. TE PROPORCIONAMOS COBERTURA.....	4
4. INSTALACIÓN DEL RAZER BLACKWIDOW V4 75%.....	5
5. USO DE TU RAZER BLACKWIDOW V4 75%.....	6
6. PERSONALIZACIÓN DEL RAZER BLACKWIDOW V4 75%.....	9
7. CONFIGURACIÓN DE RAZER BLACKWIDOW V4 75% MEDIANTE RAZER SYNAPSE	10
8. SEGURIDAD Y MANTENIMIENTO	24
9. ASPECTOS LEGALES.....	26

1. CONTENIDO

- Razer BlackWidow V4 75%

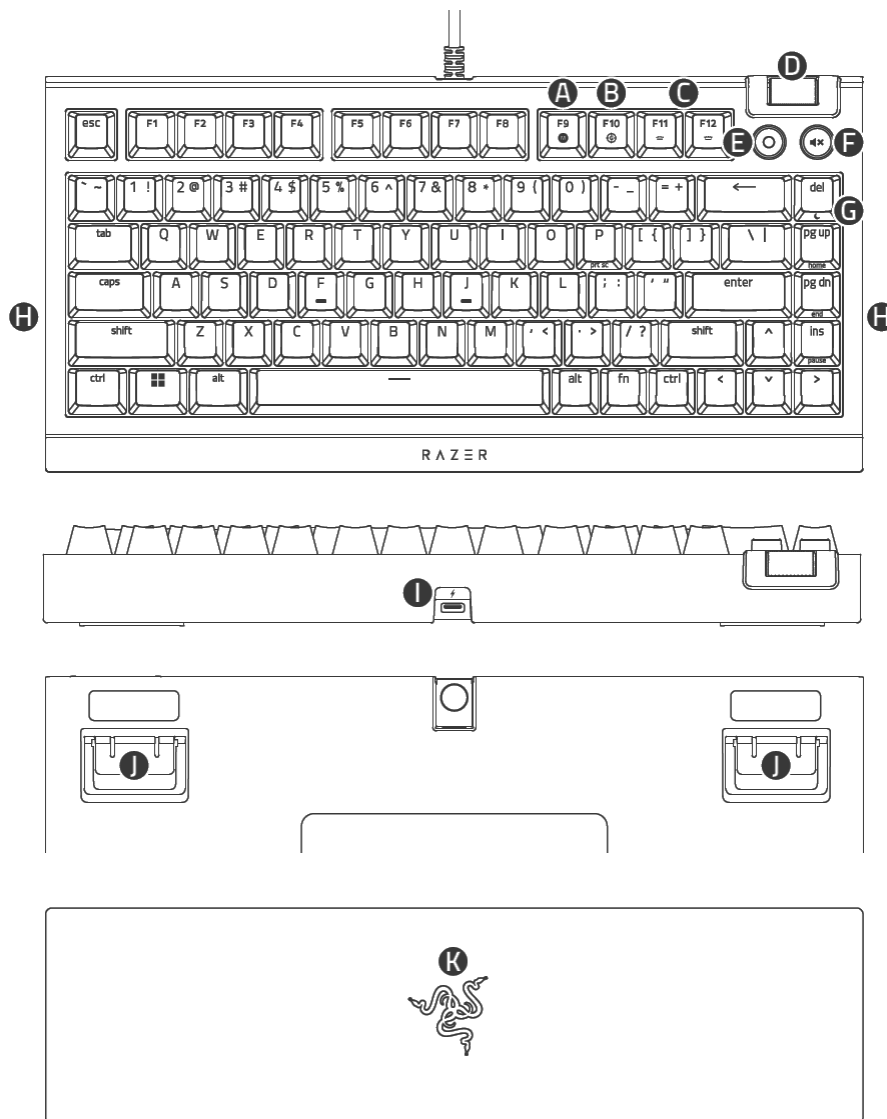

- A.** Tecla de grabación de macros sobre la marcha
- B.** Tecla de modo Juego
- C.** Teclas de control de la retroiluminación
- D.** Rueda de control de volumen
- E.** Botón multifunción
- F.** Botón de desactivación del micrófono
- G.** Tecla de modo Reposo
- H.** Iluminación inferior Razer Chroma™ RGB
- I.** Puerto USB 2.0 tipo C
- J.** Soporte
- K.** Reposamuñecas de piel sintética afelpada

- Cable USB tipo A a tipo C

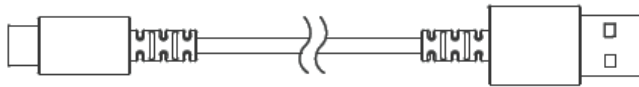

- Extractor de teclas y switches 2 en 1



- Guía de información importante del producto

2. REQUISITOS

REQUISITOS DEL PRODUCTO

- Conexión por puerto USB tipo A

REQUISITOS DE RAZER SYNAPSE

- Windows® 10 de 64 bits (o posterior)
- macOS 15 con Apple Silicon serie "M" (o superior)
- Conexión a Internet para la instalación del software

3. TE PROPORCIONAMOS COBERTURA

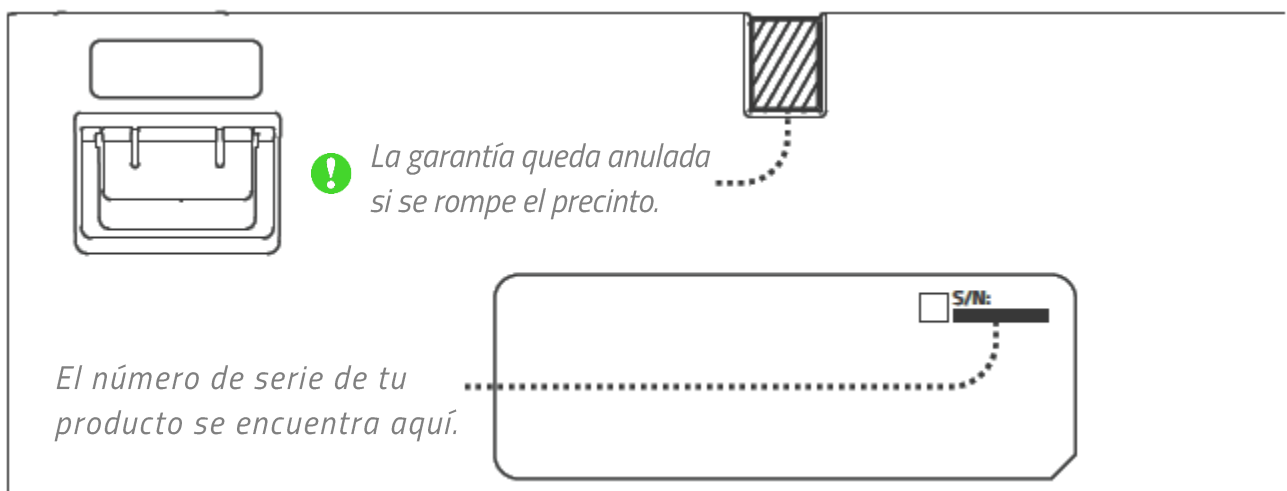

Registra tu producto y consigue ventajas exclusivas

[razerid.razer.com/warranty](https://www.razerid.razer.com/warranty)

4. INSTALACIÓN DEL RAZER BLACKWIDOW V4 75%

1.

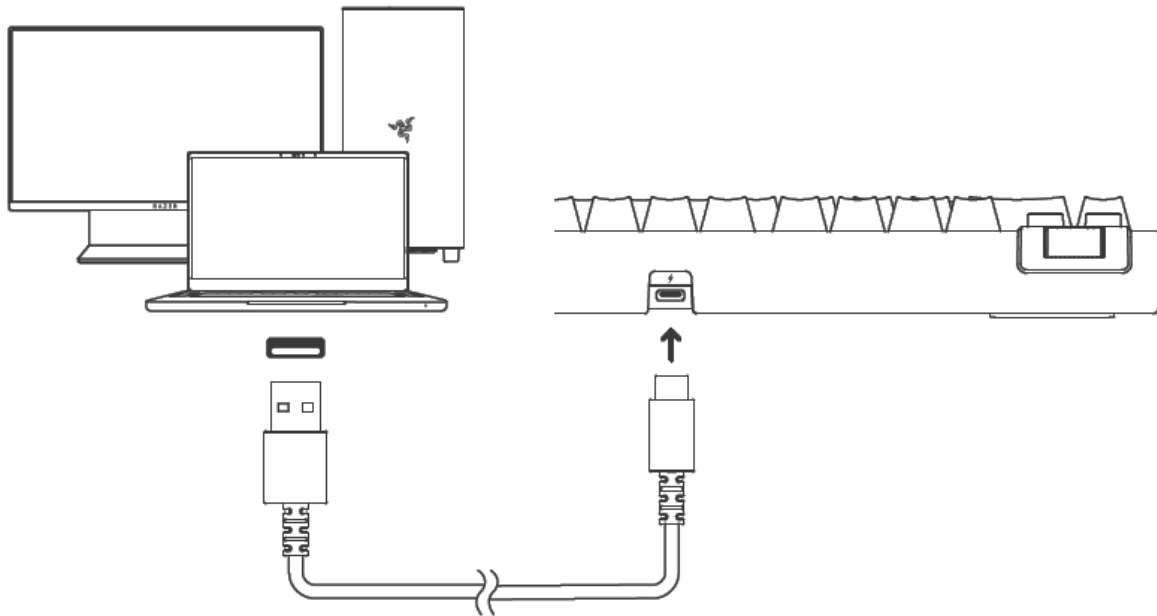

2.

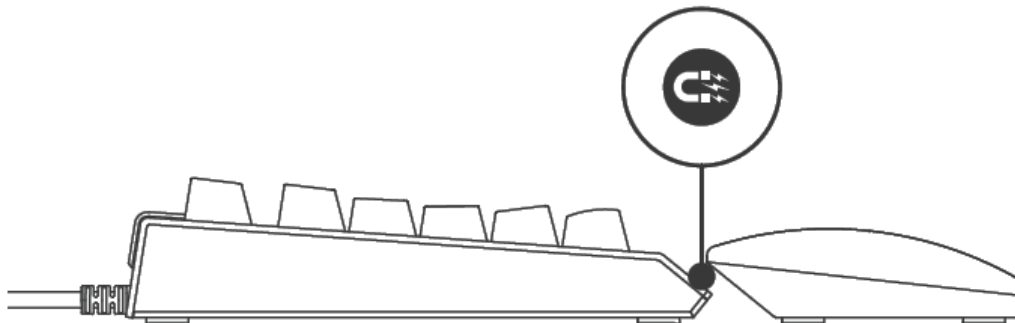

Instala Razer Synapse cuando recibas la notificación o descarga el instalador en razer.com/synapse.

5. USO DE TU RAZER BLACKWIDOW V4 75%

CONTROLES MULTIMEDIA

Rueda multifunción

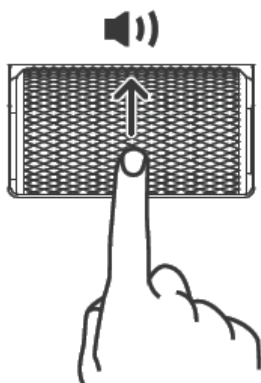

Subir el volumen

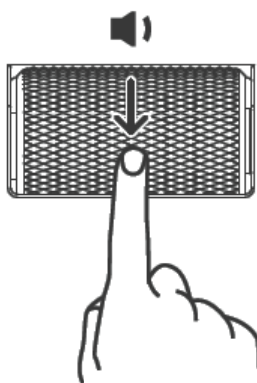

Bajar el volumen

Botones multimedia



Pulsa una vez para reproducir/pausar la pista actual (▶||)

Pulsa dos veces para pasar a la pista siguiente (▶▶)

Pulsa tres veces para volver a la pista anterior (◀◀)



Pulsar para silenciar/cancelar silencio

FUNCIONES DE TECLADO

Tecla rápida	Descripción
FN + F10	El modo de Juego desactiva las funciones de la tecla Windows, de la tecla Menú/Aplicaciones, Alt + Tab y Alt + F4 para evitar usarlas por accidente. Puedes desactivar las funciones de Alt + Tab y Alt + F4 cambiando los ajustes del modo de Juego en Razer Synapse.
FN + F11/F12	Las teclas de control de la retroiluminación permiten reducir (◡◡◡) o aumentar (◡◡◡◡) el brillo de los LED del teclado.

FN + Supr

La tecla de reposo te permite suspender todas las actividades operativas del sistema. Esta función te permite ahorrar electricidad mientras el ordenador está inactivo.

GRABACIÓN DE MACROS SOBRE LA MARCHA

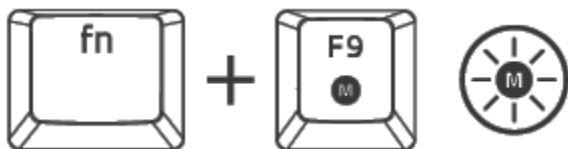



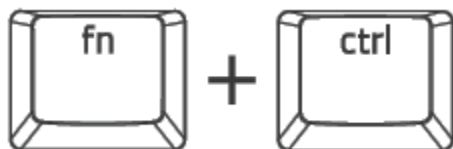

Sigue estos pasos para crear una grabación de macros OTF (sobre la marcha):

1. Pulsa la combinación de teclas para comenzar la grabación.
2. Pulsa las teclas que quieras grabar.
3. Pulsa la combinación de teclas para detener la grabación o la tecla ESC para cancelarla.
4. Espera a que la tecla de grabación de macros sobre la marcha empiece a parpadear.
5. Pulsa la tecla de macro que prefieras para vincular tu grabación.

EFFECTOS CHROMA



Tecla rápida	Efecto Chroma
FN + Ctrl + 1	 Apagado
FN + Ctrl + 2	 Estático*
FN + Ctrl + 3	 Respiración*
FN + Ctrl + 4	 Rotación de espectro

FN + Ctrl + 5		Onda**
FN + Ctrl + 6		Reactivo*
FN + Ctrl + 7		Luz estelar*
FN + Ctrl + 8		Ondulación*
FN + Ctrl + 9		Rueda**

*Pulsar de nuevo para cambiar el color
 **Pulsar de nuevo para cambiar la dirección

i Utiliza la aplicación Razer Synapse para personalizar los efectos de iluminación de tu teclado aún más y acceder a otras funciones disponibles en tu teclado.

6. PERSONALIZACIÓN DEL RAZER BLACKWIDOW V4 75%

CAMBIO DE SWITCHES

- i** Se recomienda utilizar bandas o guantes antiestáticos/ESD cuando se trabaje con la placa de circuito impreso del dispositivo (como en el cambio de switches). Desenchufa siempre el teclado antes de cambiar los switches de las teclas. Los switches de repuesto se venden por separado.

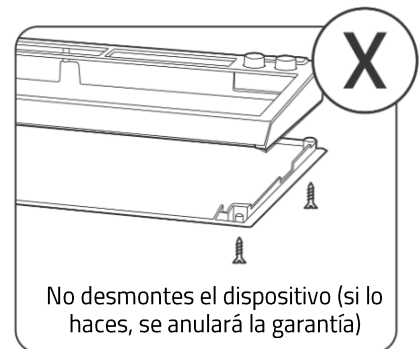
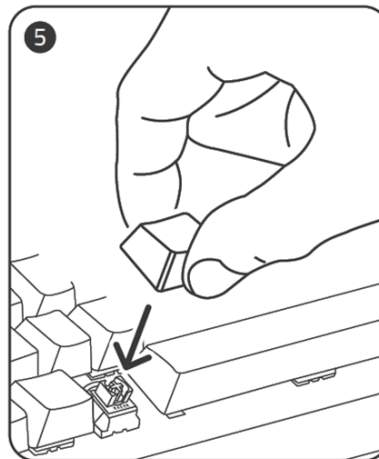
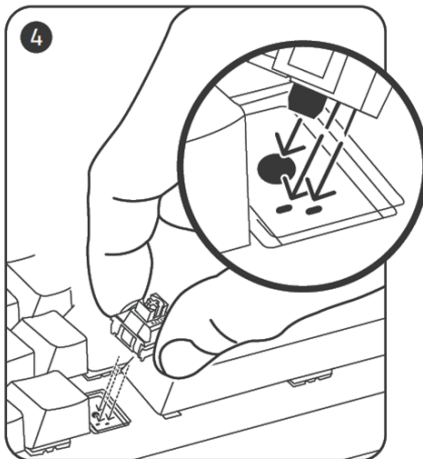
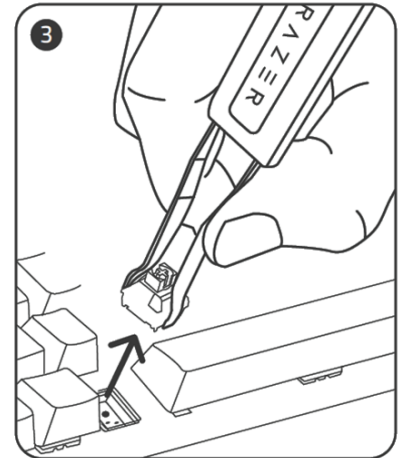
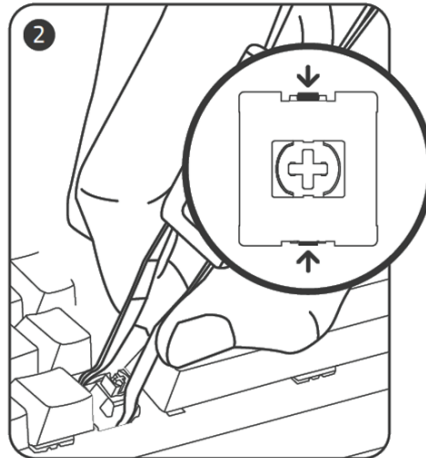
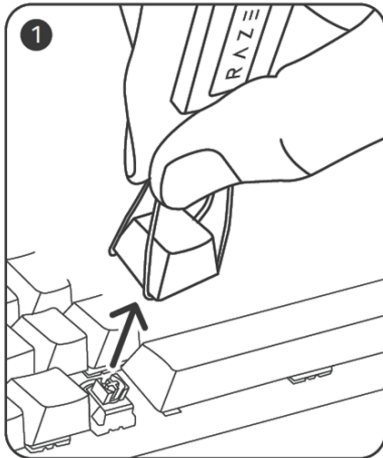

Más información sobre tu teclado para juegos en support.razer.com.

7. CONFIGURACIÓN DE RAZER BLACKWIDOW V4 75% MEDIANTE RAZER SYNAPSE

i *Exención de responsabilidad: Es necesaria una conexión a Internet para la instalación, las actualizaciones y las prestaciones basadas en la nube. Te recomendamos registrarte para obtener un Razer ID, pero es opcional. Todas las características mencionadas están sujetas a modificaciones en función de la versión actual del software, los dispositivos conectados y las aplicaciones o software compatibles.*

PESTAÑA SYNAPSE

La pestaña Synapse es la pestaña predeterminada cuando se inicia por primera vez Razer Synapse.

Panel

La subficha Panel es una visión general de Razer Synapse desde donde puedes acceder a todos tus dispositivos, módulos y servicios en línea de Razer.

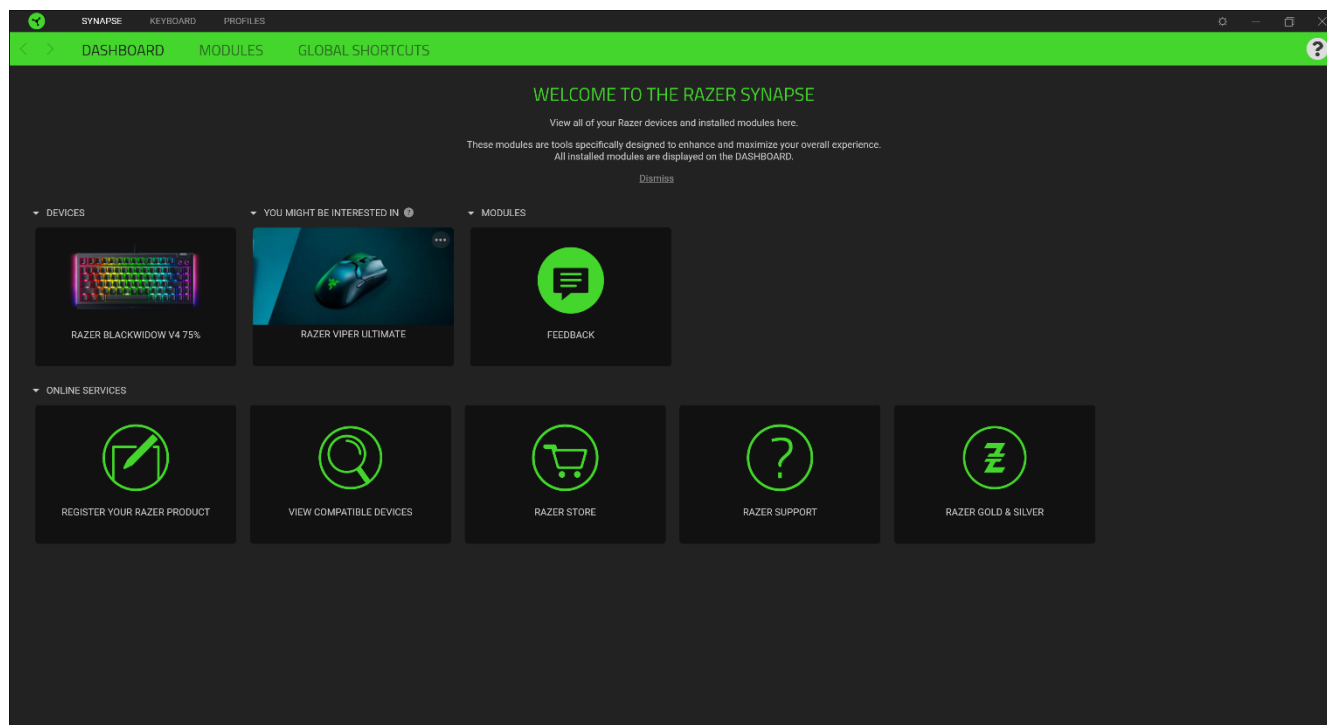

Modules

Le sous-onglet Modules affiche tous les modules installés et disponibles pour l'installation.

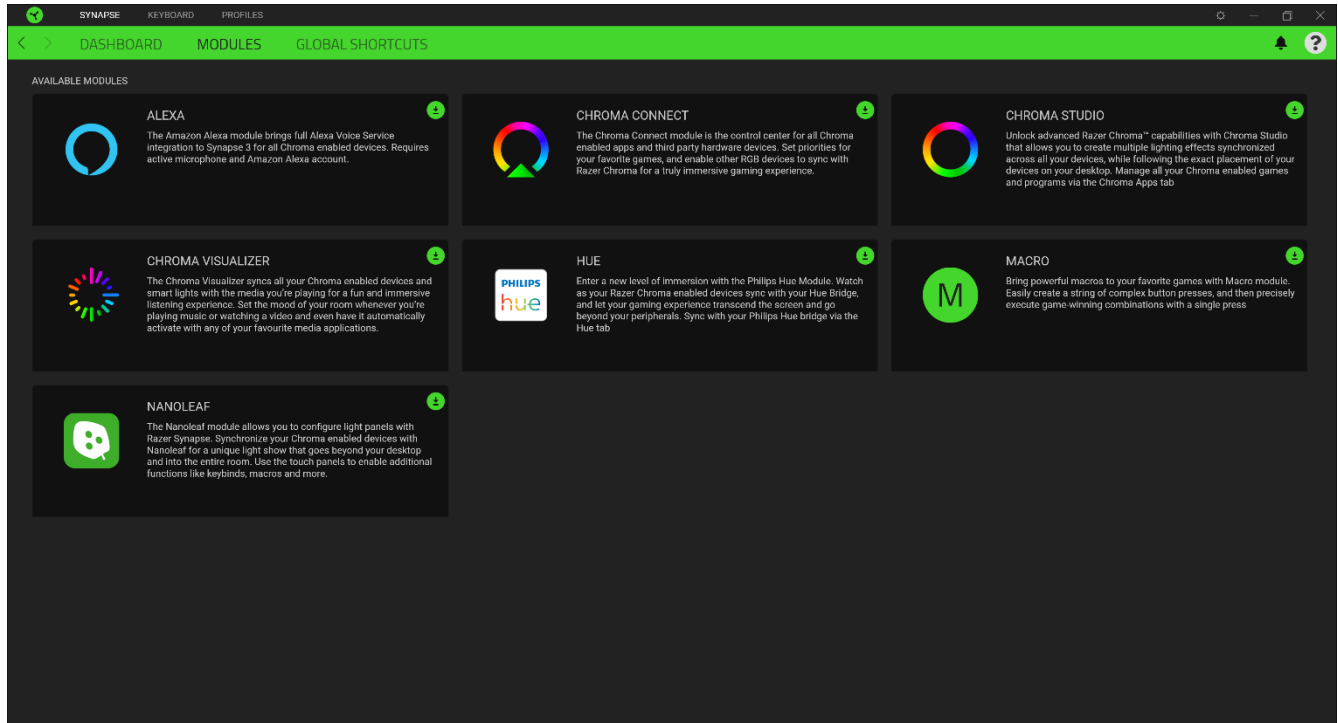

Acc. directs globales

Conecta operaciones o funciones de Razer Synapse a las combinaciones personalizadas de tus periféricos Razer que omiten todas las asignaciones específicas del perfil.

 *Solo se reconocerán las entradas de dispositivos compatibles con Razer Synapse.*

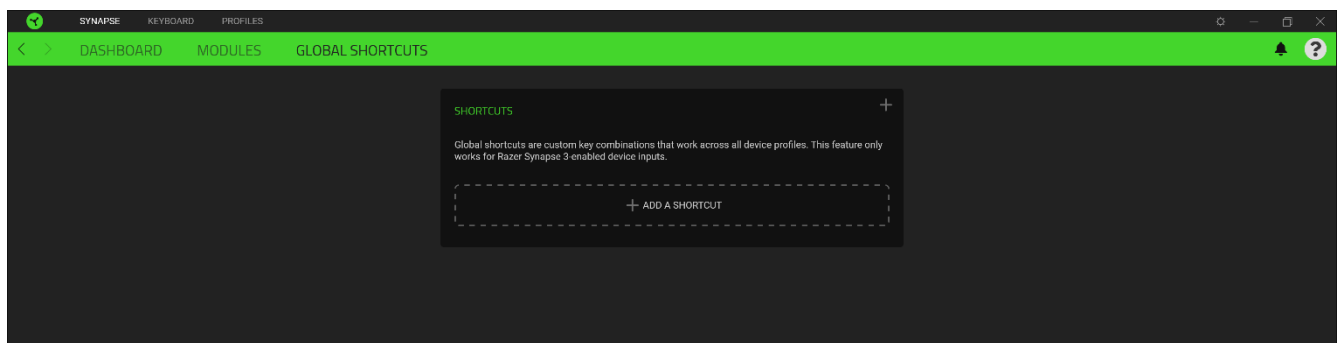

TECLADO

La pestaña Teclado es la pestaña principal de Razer BlackWidow V4 75%. Aquí puedes modificar la configuración del dispositivo, como la asignación de teclas, los ajustes del modo juego y la iluminación. Los cambios realizados en esta pestaña se guardan automáticamente en el sistema y en la nube.

Personalizar

La subpestaña Personalizar sirve para modificar las asignaciones de teclas del teclado.

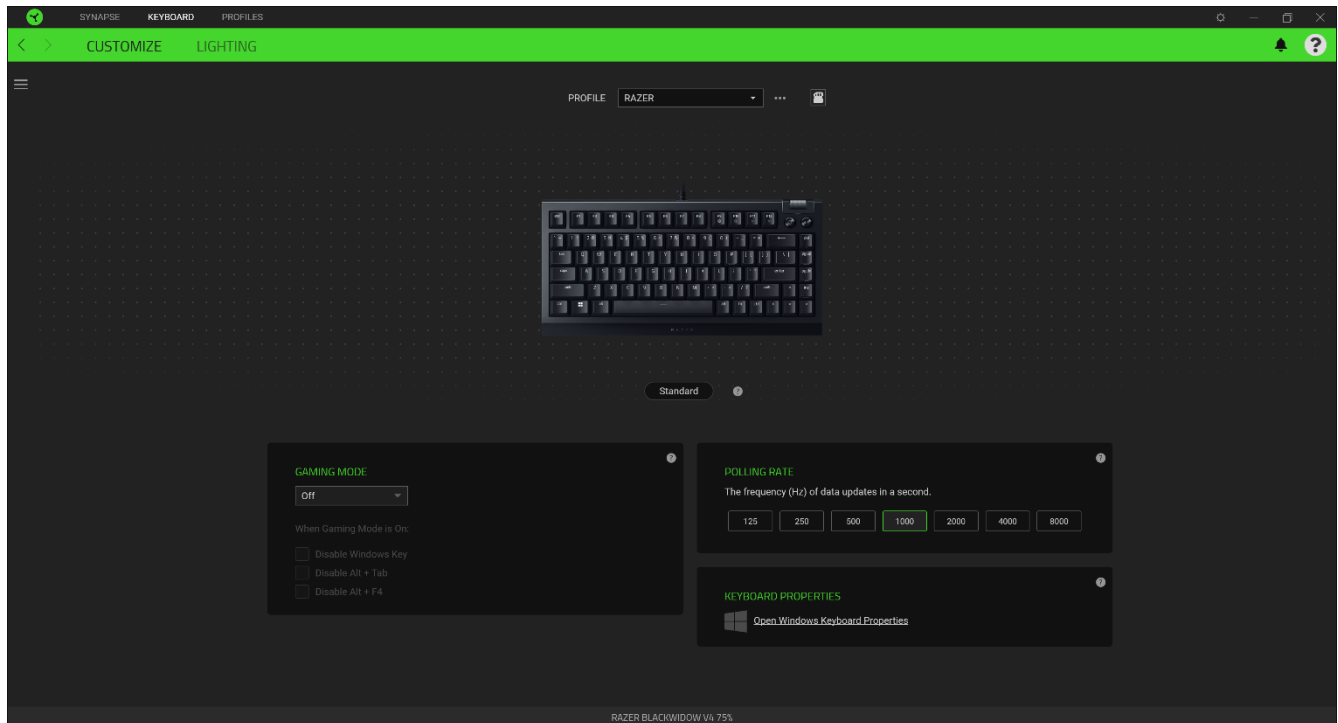

Perfil

El perfil es el espacio de almacenamiento de datos donde se guarda la configuración del periférico de Razer. Por defecto, el nombre del perfil se basa en el nombre del sistema. Para añadir, renombrar, duplicar o eliminar un perfil, pulsa el botón Varios (●●●).

Modo de juego

Modo de juego te permite personalizar las teclas que se deshabilitarán cuando se active el Modo de juego. En función de los ajustes, puedes elegir deshabilitar la tecla Windows, Alt + Tab y Alt + F4.

Tasa de sondeo

Cuanto mayor sea la tasa de sondeo, con mayor frecuencia recibirá el equipo información sobre el estado del teclado. De esta manera, se reduce la latencia de entrada del teclado. Puedes seleccionar desde 125 Hz hasta 8000 Hz.

Propiedades de teclado

Vous permet d'ouvrir les propriétés du clavier de Windows où vous pouvez modifier les autres paramètres de clavier, comme le délai de répétition, le taux de répétition et le taux de clignotement du curseur, ou voir tous les périphériques de clavier installés sur votre PC.

Hypershift

El modo Hypershift es una asignación de teclas secundaria que se activa al mantenerse pulsada la tecla Hypershift. Por defecto, la tecla Hypershift se asigna a la Tecla fn de un teclado compatible con Razer Synapse, pero puedes usar cualquier como tecla Hypershift.

Barra lateral

Al pulsar el botón de barra lateral (☰) se mostrarán las asignaciones de botones actuales de tu Razer BlackWidow V4 75%.

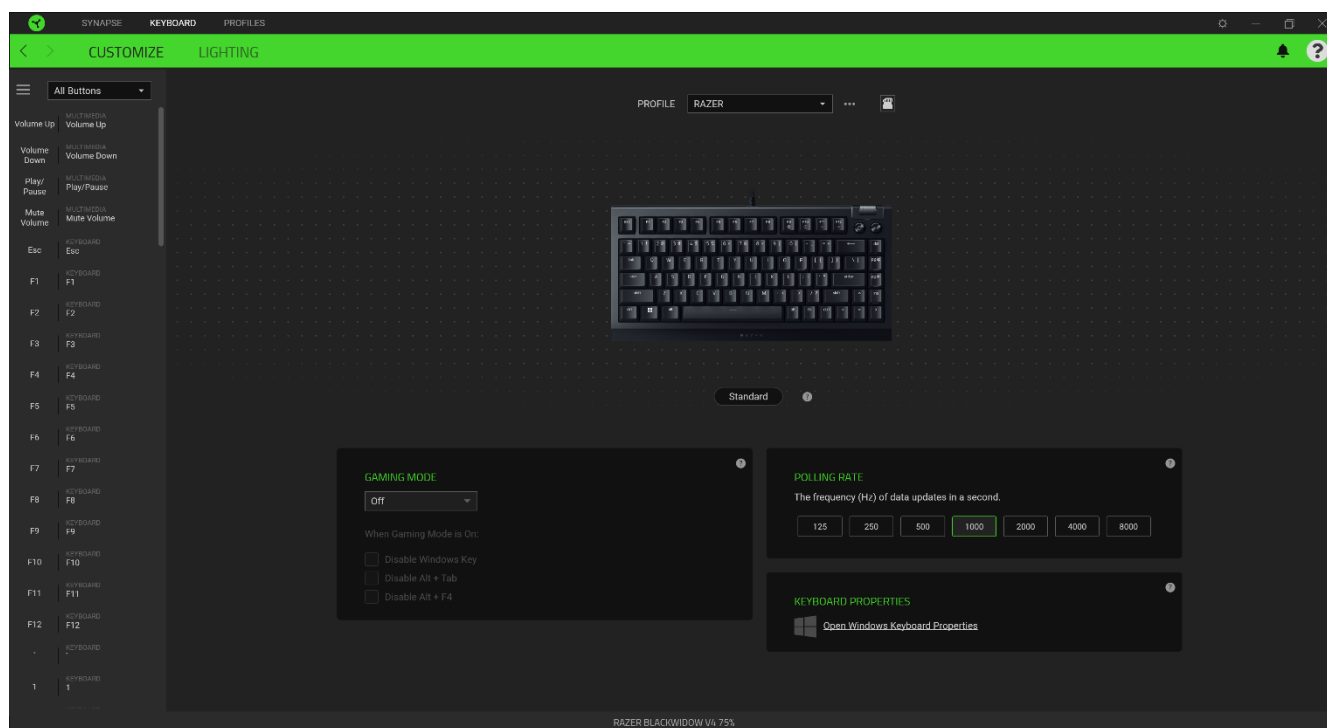

También puedes pasar a una asignación de botones específica seleccionándola en la pestaña Personalizar.

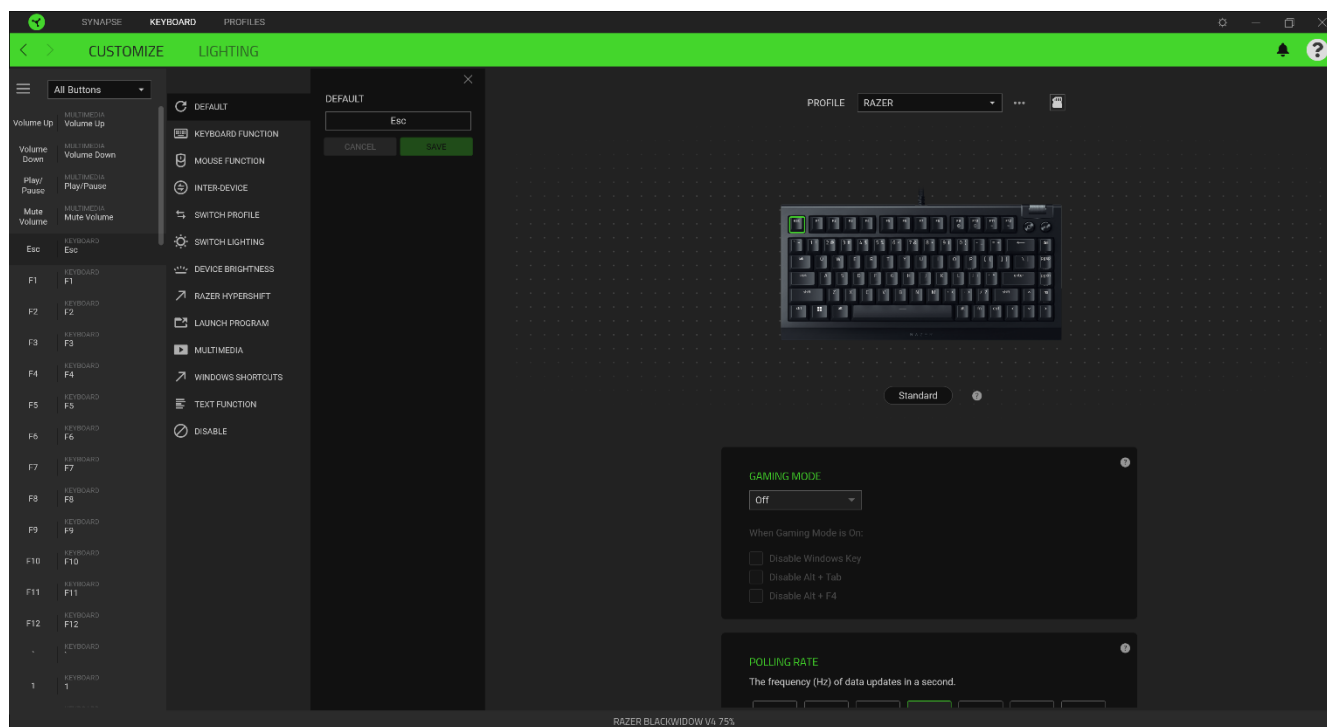

Si seleccionas un asignación de tecla, puedes elegir una de las siguientes funciones:

Predeterminada

Esta opción te permite que el tecla vuelva a su configuración original.

Mando

Esta opción te permite cambiar la funcionalidad de cualquier tecla a un botón, gatillo o botón superior del mando.

Joystick

Esta opción te permite cambiar la funcionalidad de cualquier tecla a un botón de joystick o una dirección de stick analógico.

Función de teclado

Esta opción convierte la asignación de tecla en una función de teclado. También puedes habilitar el modo Turbo que te permite emular la pulsación repetida de la función de teclado al mantener pulsado el tecla.

Función de ratón

Esta opción sustituye la asignación de tecla actual por otra función de ratón. A continuación, se presenta una lista de las funciones disponibles:

- Clic izquierdo: ejecuta un clic izquierdo de ratón usando el tecla asignado.
- Clic derecho: ejecuta un clic derecho de ratón usando el tecla asignado.
- Clic de desplazamiento: activa la función universal de desplazamiento.
- Doble clic: ejecuta un doble clic izquierdo de ratón usando el tecla asignado.
- Botón de ratón 4: ejecuta un comando de "Ir a página anterior" en la mayoría de navegadores de Internet.
- Botón de ratón 5: ejecuta un comando de "Ir a página siguiente" en la mayoría de navegadores de Internet.
- Desplazamiento hacia arriba: ejecuta un comando de "Desplazamiento hacia arriba" usando el tecla asignado.
- Desplazamiento hacia abajo: ejecuta un comando de "Desplazamiento hacia abajo" usando el tecla asignado.
- Desplazamiento hacia la izquierda: ejecuta un comando de "Desplazamiento hacia la izquierda" usando el tecla asignado.

- Desplazamiento hacia la derecha: ejecuta un comando de “Desplazamiento hacia la derecha” usando el tecla asignado.

También puedes habilitar el modo Turbo en algunas funciones de ratón que te permiten emular la pulsación repetida de la función al mantener pulsado el tecla.

M Macro

Una macro es una secuencia predefinida de pulsaciones de teclas y botones que se ejecutan en un momento preciso. Al usar la función de tecla para una macro, puedes ejecutar cómodamente una serie de comandos. Esta función solo será visible cuando esté instalado el módulo Macro.

Entre dispositivos

Entre dispositivos te permite cambiar la funcionalidad de otros dispositivos compatibles con Razer Synapse. Algunas de estas funciones son específicas de un dispositivo como, por ejemplo, usar tu teclado Razer para cambiar el grado de sensibilidad de tu ratón Razer.

Cambiar perfil

Te permite cambiar de perfil y cargar otro conjunto de asignaciones de botones rápidamente. Cuando cambies de perfil, aparecerá una notificación en pantalla.

Cambiar iluminación

Cambiar la iluminación te permite alternar fácilmente entre todos los efectos de iluminación avanzados. Esta función solo será visible cuando esté instalado el módulo Chroma Studio.

Razer Hypershift

Usar el tecla para Razer Hypershift te permite activar el modo Hypershift al mantener pulsado el tecla.

Ejecutar programa

Ejecutar programa te permite abrir una aplicación o sitio web con el tecla asignado. Al seleccionar Ejecutar programa, aparecerán dos opciones para que busques la aplicación que deseas abrir o escribas la dirección del sitio web que deseas visitar.

Multimedia

Esta opción te permite asignar controles multimedia al dispositivo Razer.

- Bajar volume - Disminuir la salida de audio.
- Subir volumen- Aumentar la salida de audio.
- Desactivar volume - Desactivar el audio.
- Subir volumen del micrófono - Aumentar el volumen del micrófono.
- Bajar volumen del micrófono - Disminuir el volumen del micrófono.
- Silenciar el micrófon - Silenciar el micrófono.
- Silenciar todo - Desactivar la salida de audio y el micrófono.
- Reproducir / Pausa - Reproducir, poner en pausa o reanudar el medio actual.
- Pista anterior - Reproducir la pista anterior.
- Pista siguiente - Reproducir la pista siguiente.

Accesos directos de Windows

Esta opción te permite asignar la tecla a un comando de acceso directo del sistema operativo. Puedes encontrar más información aquí: support.microsoft.com/kb/126449/es.

Función de texto

La función de texto te permite escribir un texto predefinido con tan solo pulsar un tecla. Solo tienes que escribir el texto deseado en el campo correspondiente y el texto aparecerá escrito cada vez que pulses el botón. Esta función es compatible con Unicode y puedes usar símbolos especiales de mapas de caracteres.

Deshabilitar

Esta opción desactiva la tecla asignado. Usa Desactivar cuando no necesites un la tecla o si hay un la tecla en particular que afecta al juego.

Iluminación

La subpestaña Iluminación te permite modificar la configuración de iluminación del dispositivo Razer.

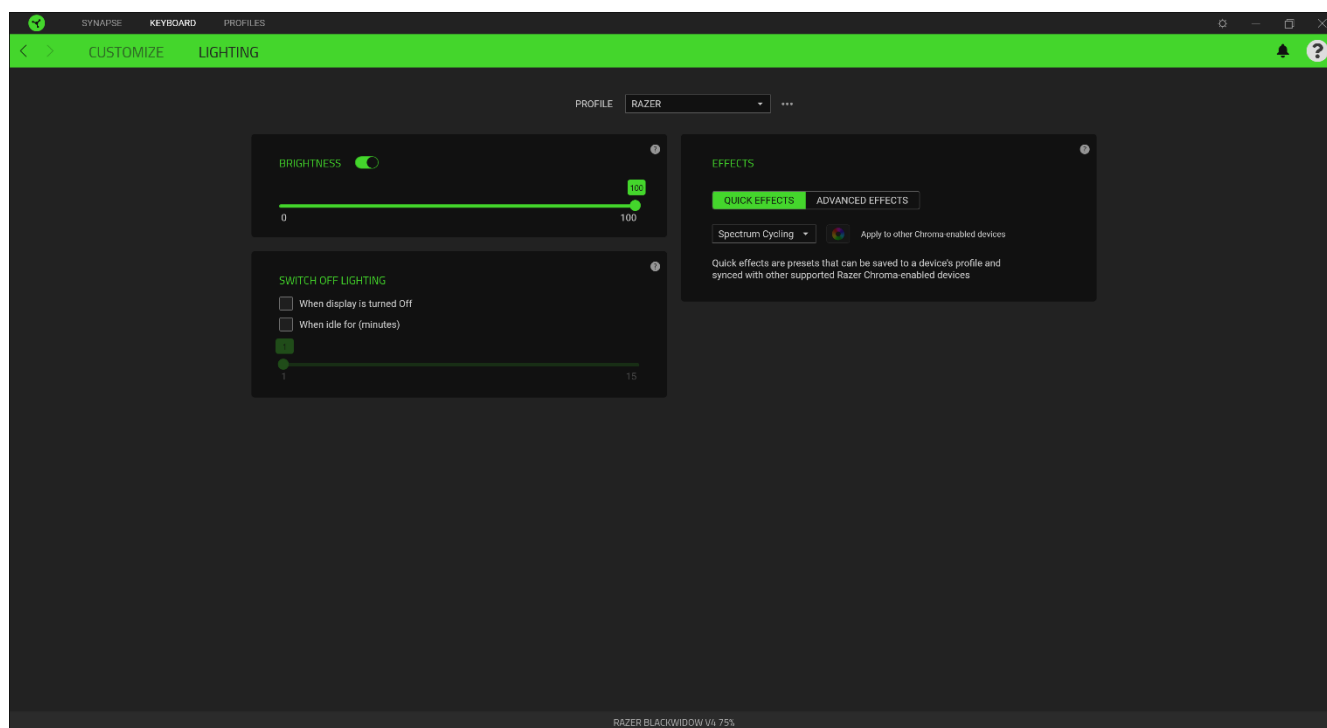

Brillo

Puedes apagar la iluminación del dispositivo Razer con la opción Brillo, o aumentar o reducir la luminosidad con el control deslizante.

Apagar iluminación









Esta es una herramienta de ahorro de energía que te permite deshabilitar la iluminación del dispositivo cuando se apaga la pantalla del sistema y/o que se apague automáticamente cuando Razer BlackWidow V4 75% se mantenga inactivo durante un tiempo.

Efectos rápidos

Se pueden seleccionar varios efectos rápidos que se pueden aplicar a la iluminación del dispositivo:

 Solo se sincronizarán los dispositivos que admiten el efecto de iluminación seleccionado. Los indicadores LED no son personalizables.

	Nombre	Descripción	Cómo configurarlo
	Conciencia del entorno	La iluminación reflejará el color promedio en la zona de la pantalla seleccionada	Selecciona o personaliza una zona de pantalla

	Medidor de audio	Los LED se iluminarán en función del volumen del audio, con un espectro de colores predeterminado	Selecciona un nivel de potencia de color
	Respiración	La iluminación se desvanece y se enciende gradualmente con los colores seleccionados.	Se pueden seleccionar 2 colores o hacer que el cambio se haga de forma aleatoria
	Fuego	Cada tecla se ilumina en colores cálidos para imitar el movimiento de las llamas	No se requiere personalización adicional
	Reactivo	Las teclas del teclado se iluminarán cuando se pulsan. La iluminación de dicha tecla se desvanecerá tras un periodo determinado de tiempo.	Seleccionar un color y una duración
	Ondulación	Al presionar una tecla, la luz se difundirá en ondas desde la tecla pulsada	Seleccionar un color
	Rotación de espectro	La iluminación del teclado mostrará un ciclo de 16,8 millones de colores por tiempo indefinido.	No se requiere personalización adicional
	Luz estelar	La iluminación de cada tecla tendrá la posibilidad de encenderse y desvanecerse gradualmente, en cualquier momento y con duración aleatoria	Seleccionar hasta 2 colores o usar colores aleatorios y seleccionar una duración.
	Estático	El teclado permanecerá iluminado en el color seleccionado.	Seleccionar un color
	Onda	La iluminación del teclado se desplazará en la dirección seleccionada con un espectro de colores predeterminado.	Seleccionar una dirección de onda: de izquierda a derecha o de derecha a izquierda



Rueda

La iluminación rotará en la dirección seleccionada

Selecciona si quieres que rote en el sentido de las agujas del reloj o en el sentido contrario

Si tienes otros dispositivos de Razer compatibles con Chroma, puedes sincronizar los efectos rápidos pulsando el botón de sincronización de Chroma ().

Efectos Avanzados

La opción Efectos avanzados te permite elegir un efecto Chroma para usarlo en un dispositivo de Razer compatible con Chroma. Para comenzar a crear tu propio efecto Chroma, simplemente pulsa el botón Chroma Studio (). [Haz clic aquí para obtener más información sobre Chroma Studio](#)

PESTAÑA PERFILES

La pestaña Perfiles es una solución práctica para gestionar todos los perfiles y asociarlos a tus juegos y aplicaciones.

Dispositivos

Esta subpestaña muestra qué perfiles utilizan los dispositivos Razer.

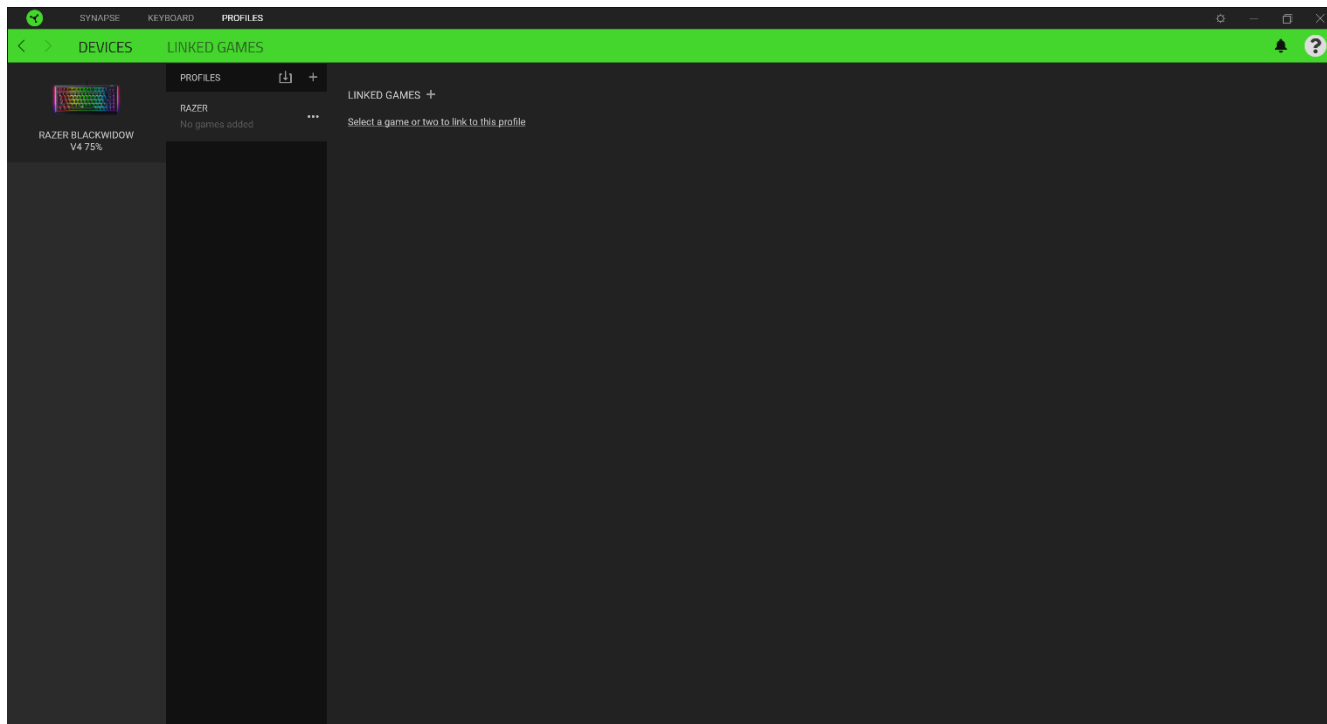

Para crear un perfil nuevo en un dispositivo, haz clic en el botón Añadir (+). Para renombrar, duplicar o eliminar un perfil, pulsa el botón Varios (●●●). Cada perfil se puede configurar para que se active automáticamente cuando se ejecute una aplicación. Esto se hace a través de la opción Juegos vinculados.

Juegos Vinculados

La subpestaña Juegos vinculados te ofrece flexibilidad para añadir juegos, ver periféricos vinculados a juegos o buscar juegos añadidos. También puedes ordenar los juegos por orden alfabético, fecha de última partida o más jugados. Los juegos añadidos seguirán apareciendo aquí aunque no estén vinculados a ningún dispositivo Razer.

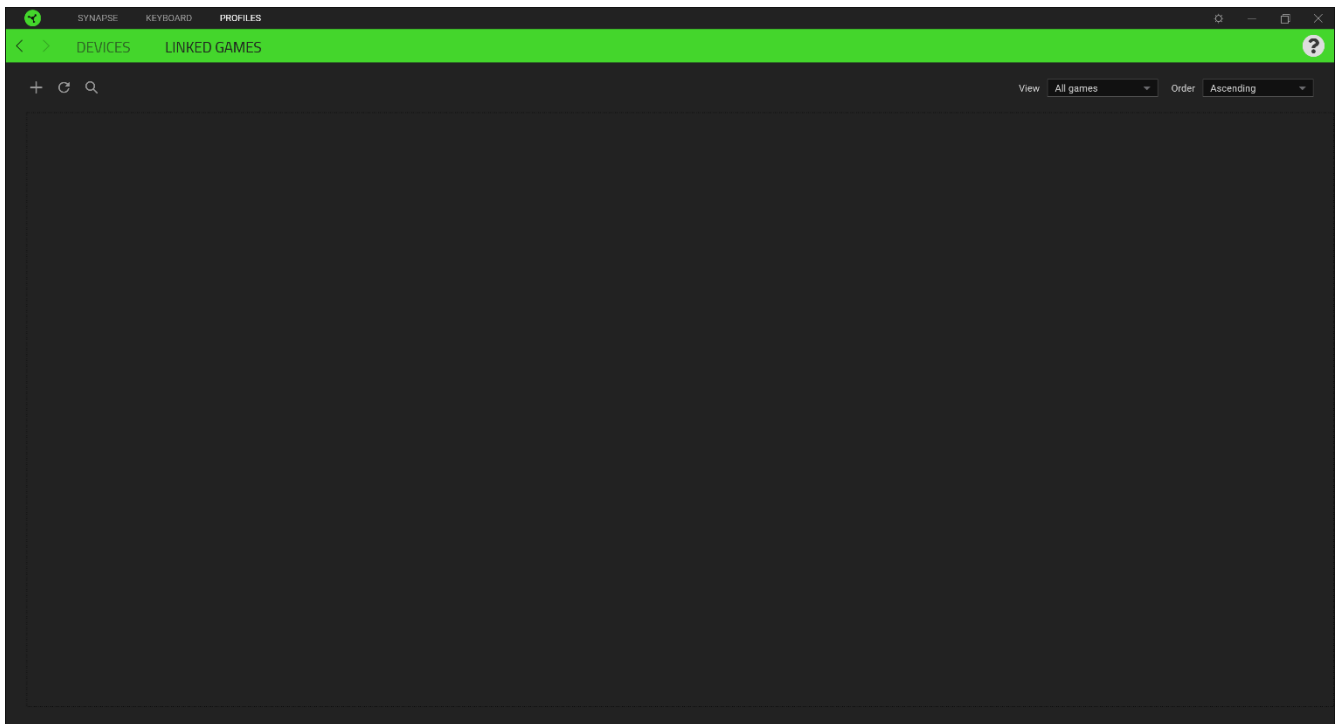

Para vincular juegos a dispositivos Razer conectados, simplemente haz clic en uno de los juegos de la lista, selecciona un dispositivo y su perfil para lanzarlo automáticamente durante la partida y elegir el dispositivo Razer con el que quedará vinculado. Una vez vinculado, puedes pulsar el botón Varios (●●●) del dispositivo vinculado correspondiente para seleccionar el perfil del dispositivo deseado.

VENTANA CONFIGURACIÓN

La ventana Configuración, a la que puedes acceder haciendo clic en el botón (⚙️) en Razer Synapse, te permite configurar el comportamiento al iniciar el dispositivo y elegir el idioma de Razer Synapse, ver las guías principales de cada dispositivo Razer conectado o realizar un restablecimiento de fábrica a cualquier dispositivo Razer conectado.

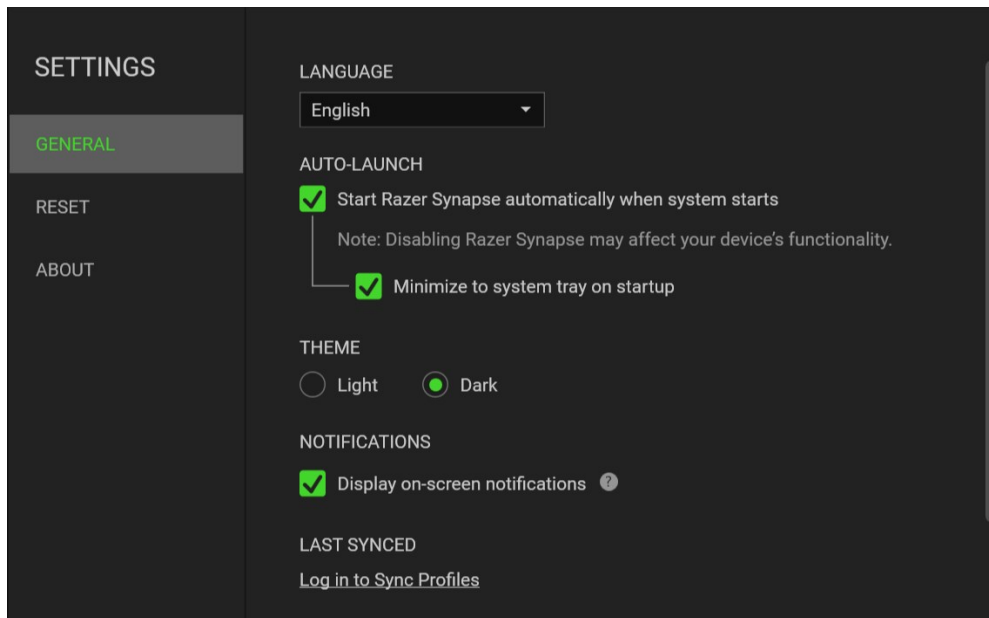

Pestaña General

La pestaña predeterminada de la ventana de Configuración, la pestaña General, te permite cambiar el idioma del software y el comportamiento al iniciar, o ver la guía principal de todos los dispositivos Razer conectados. También puedes sincronizar manualmente tus perfiles a la nube (↻) o ver la guía principal de todos los dispositivos Razer conectados y módulos instalados.

Pestaña Restab.

La pestaña Restab. te permite llevar a cabo un restablecimiento de fábrica en cualquier dispositivo Razer conectado y/o restablecer los tutoriales de Razer Synapse para familiarizarte de nuevo con las nuevas funciones de Razer Synapse la próxima vez que lo inicies.

! *Al restablecer un dispositivo Razer, se borrarán todos los perfiles del dispositivo seleccionado y los de las memorias integradas del mismo (si las tiene).*

Pestaña Acerca de

La pestaña Acerca de muestra una breve información del software, la declaración del copyright y también proporciona enlaces relevantes para sus términos de uso. También puede utilizar esta pestaña para comprobar actualizaciones de software o como un acceso rápido a las comunidades sociales de Razer.

8. SEGURIDAD Y MANTENIMIENTO

NORMAS DE SEGURIDAD

Con el fin de alcanzar la máxima seguridad al usar el Razer BlackWidow V4 75%, te sugerimos las siguientes medidas:

Si tuvieras algún problema para utilizar el dispositivo correctamente y las indicaciones de la resolución de problemas no dieran resultado, desconecta el dispositivo y llama a la línea de atención al cliente de Razer o accede a support.razer.com para solicitar asistencia.

No desmontes el dispositivo (si lo haces, se anulará la garantía) y no intentes hacerlo funcionar bajo circunstancias anormales.

Mantén el dispositivo alejado de los líquidos o la humedad. El dispositivo debe funcionar dentro del rango específico de temperaturas de 0 °C a 40 °C. Si la temperatura supera ese rango, desconecta o apaga el dispositivo para dejar que la temperatura se estabilice hasta un nivel óptimo.

Se recomienda secarse las manos y utilizar dispositivos antiestáticos, como bandas o guantes antiestáticos/ESD, al personalizar el teclado para evitar descargas eléctricas.

Desenchufa siempre el teclado antes de cambiar los switches de las teclas.

No dejes la placa de circuito impreso al descubierto. Mantenla cubierta con un switch de tecla.

COMODIDAD

Hay estudios que demuestran que la realización de movimientos repetitivos durante largos periodos, la ubicación inapropiada de los dispositivos informáticos periféricos, la postura inadecuada del cuerpo y los malos hábitos pueden causar malestar físico y lesiones en los nervios, tendones y músculos. A continuación, ofrecemos algunas recomendaciones para evitar lesiones y garantizar la máxima comodidad al utilizar el Razer BlackWidow V4 75%.

1. Sitúa el monitor y el teclado directamente frente a ti, con el ratón a un lado. Coloca los codos a los lados del cuerpo, no demasiado lejos. El teclado debe quedar a una distancia corta, fácil de alcanzar.
2. Ajusta la altura de la silla y la mesa de forma que el teclado y el ratón estén a la altura o por debajo de la altura de tus codos.
3. Mantén los pies bien apoyados, la postura recta y los hombros relajados.

4. Cuando teclees, relaja la muñeca y mantenla estirada. Si realizas las mismas tareas manuales de forma reiterada, trata de no doblar, extender ni torcer las manos durante periodos prolongados.
5. No apoyes las muñecas sobre superficies rígidas durante períodos prolongados.
6. Utiliza el reposamuñecas que se proporciona para apoyar las muñecas mientras uses el teclado.
7. Personaliza las teclas de tu teclado para adaptarlas a tu estilo de trabajo con el fin de minimizar los movimientos repetitivos forzados cuando teclees.
8. No estés sentado en la misma postura todo el día. Levántate, camina y haz ejercicios para estirar los brazos, los hombros, el cuello y las piernas.

Si sientes algún malestar físico al utilizar el teclado (por ejemplo, dolor, adormecimiento o cosquilleo en las manos, las muñecas, los codos, los hombros, el cuello o la espalda), ponte en contacto de inmediato con un médico.

USO Y MANTENIMIENTO

El Razer BlackWidow V4 75% requiere un mantenimiento mínimo para conservarlo en óptimas condiciones. Para evitar la acumulación de suciedad, recomendamos desconectar el dispositivo del ordenador una vez al mes y limpiar todos sus componentes usando un paño suave o un hisopo de algodón.

9. ASPECTOS LEGALES

INFORMACIÓN SOBRE DERECHOS DE AUTOR Y PROPIEDAD INTELECTUAL

© 2025 Razer Inc. Todos los derechos reservados. Razer, el logotipo de la serpiente de tres cabezas, el logotipo de Razer, "For Gamers. By Gamers.", y el logotipo de "Razer Chroma" son marcas comerciales o marcas registradas de Razer Inc. y/o sus empresas afiliadas en Estados Unidos y otros países.

Windows and the Windows logo are trademarks of the Microsoft group of companies.

Razer Inc. ("Razer") pueden tener derechos de autor, marcas comerciales, secretos comerciales, patentes, aplicaciones de patente u otros derechos de propiedad intelectual (sean registrados o no registrados) con relación al producto de esta guía. La entrega de esta guía no otorga licencia sobre dichos derechos de autor, marcas comerciales, patentes u otros derechos de propiedad intelectual. El Razer BlackWidow V4 75% (el "Producto") puede diferir de las imágenes del embalaje u otras. Razer no asume ninguna responsabilidad sobre dichas diferencias o por cualquier error que pudiera aparecer. La información contenida aquí está sujeta a cambios sin previo aviso.

GARANTÍA LIMITADA DEL PRODUCTO

Para obtener los términos más recientes y actuales de la Garantía limitada del producto, visita razer.com/warranty.

LIMITACIÓN DE RESPONSABILIDAD

Razer no será en ningún caso responsable de ninguna pérdida de beneficios, pérdida de información o datos, especial, fortuita, indirecta, punitiva o consecuente, que surja de alguna forma de la distribución o la venta, reventa, uso o incapacidad para usar el Producto. La responsabilidad de Razer no podrá superar en ningún caso el precio de compra minorista del Producto.

GENERAL

Estos términos estarán regidos y serán interpretados bajo las leyes de la jurisdicción en la cual se haya comprado el Producto. Si algún término de este documento se considera no válido o no aplicable, entonces dicho término (en la medida que no es válido ni aplicable), no tendrá efecto y se considerará excluido sin invalidar ninguno de los términos restantes. Razer se reserva el derecho de corregir cualquier término en cualquier momento sin previo aviso.