



RAZER BLACKWIDOW V4 75%

HANDBUCH

INHALT

1. LIEFERUMFANG.....	2
2. DAS BRAUCHST DU.....	4
3. HOL DIR DAS KOMPLETTPAKET.....	4
4. SO RICHTEST DU DEINE RAZER BLACKWIDOW V4 75% EIN.....	5
5. SO VERWENDEST DU DEINE RAZER BLACKWIDOW V4 75%.....	6
6. SO BENUTZT DU DEINE RAZER BLACKWIDOW V4 75%.....	9
7. SO KONFIGURIERST DU DEINE RAZER BLACKWIDOW V4 75% PER RAZER SYNAPSE.....	10
8. SICHERHEIT UND WARTUNG.....	24
9. RECHTLICHE HINWEISE.....	26

- USB-Kabel (Typ A auf Typ C)

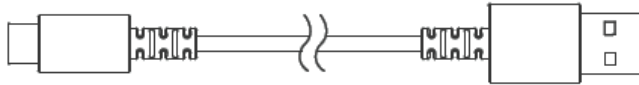

- 2-in-1-Werkzeug zum Entfernen von Tastenkappen und Switches



- Wichtige Produktinformationen

2. DAS BRAUCHST DU

PRODUKTANFORDERUNGEN

- USB-Anschluss (Typ-A)

RAZER SYNAPSE-ANFORDERUNGEN

- Windows® 10 64 Bit (oder höher)
- macOS 15 mit Apple Silicon „M“-Serie (oder höher)
- Internetverbindung für Software-Installation

3. HOL DIR DAS KOMPLETTPAKET

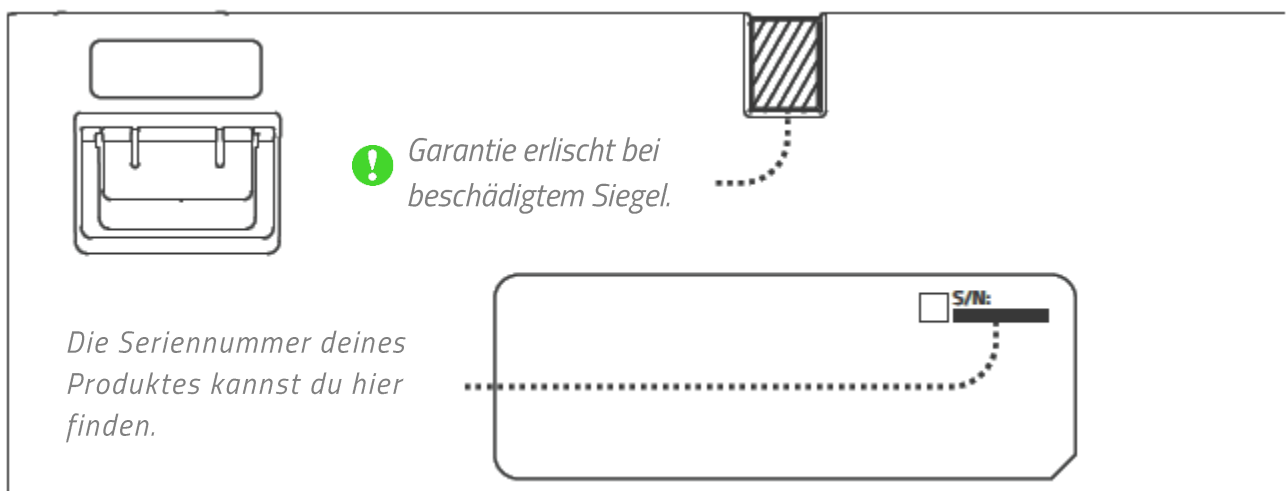

Registrierte dein Produkt und hol dir exklusive vorteile
razerid.razer.com/warranty

4. SO RICHEST DU DEINE RAZER BLACKWIDOW V4 75% EIN

1.

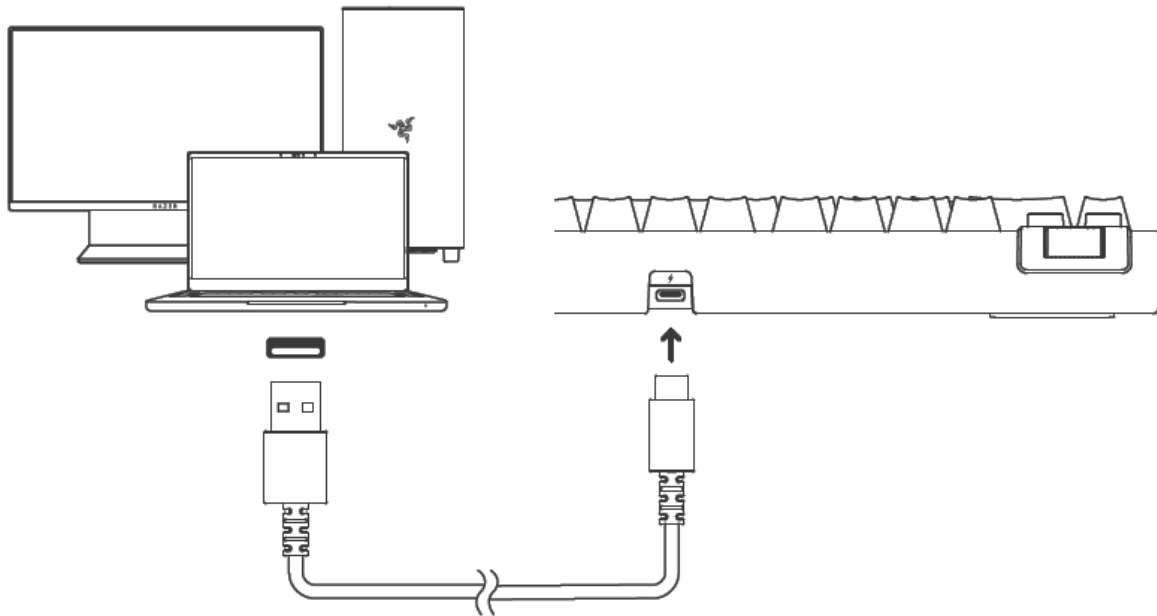

2.

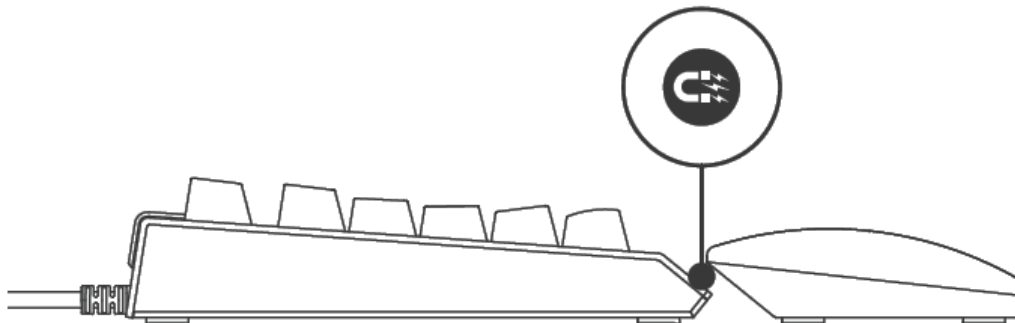

i *Installiere bei Aufforderung Razer Synapse oder lade dir das Installationsprogramm von [razer.com/synapse](https://www.razer.com/synapse) herunter.*



5. SO VERWENDEST DU DEINE RAZER BLACKWIDOW V4 75%

MEDIEN-STEUERUNG

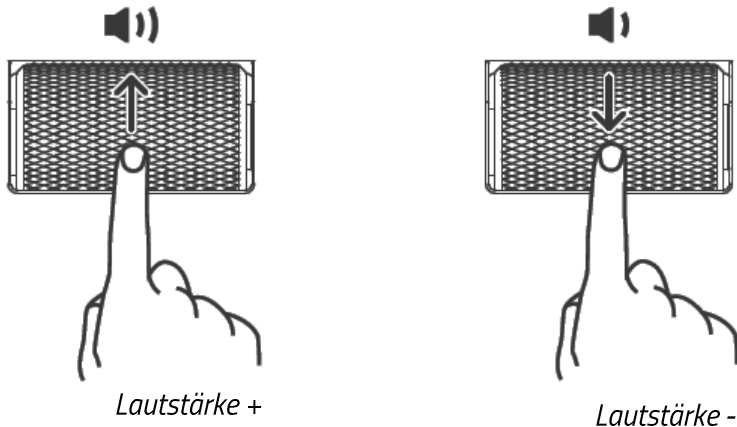
Multifunktionaler Drehregler



Medien-Tasten

	1x drücken, um den aktuellen Titel wiederzugeben/zu pausieren (▶)
	2x drücken, um zum nächsten Titel zu springen (▶▶)
	3x drücken, um zum vorherigen Titel zu springen (◀◀)
	Stummschaltung an/aus

TASTATUR-FUNKTIONEN

Tastenkombination	Beschreibung
fn + F10	Der Gaming-Modus deaktiviert die Windows-Taste, die Kontextmenü-Taste sowie die Kombinationen Alt + Tab und Alt + F4, um ein versehentliches Auslösen zu verhindern. Ebenso kannst du die Kombinationen Alt + Tab und Alt + F4 deaktivieren, indem du den Gaming-Modus von Razer Synapse nutzt.

fn + F11 / F12	Mit den Kontrolltasten für die Hintergrundbeleuchtung kannst du die Helligkeit der LEDs deiner Tastatur verringern (☰) oder erhöhen (☷).
fn + entf	Mit der Ruhemodus-Taste kann das Betriebssystem in den Ruhezustand versetzt werden. So kannst du Strom sparen, wenn dein Computer gerade im Leerlauf ist.

ON-THE-FLY-MAKROAUFZEICHNUNG

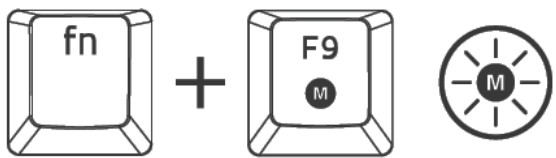







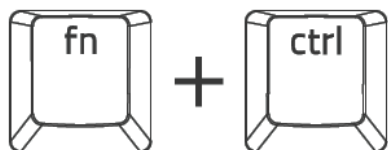

Befolge diese Schritte, um eine OTF-Makro-Aufzeichnung zu erstellen:

1. Drücke die Tastenkombination, um die Aufnahme zu starten.
2. Drücke die Tasten, deren Kombination du aufzeichnen möchtest.
3. Drücke die Tastenkombination, um die Aufzeichnung anzuhalten, oder "esc", um die Aufzeichnung abubrechen.
4. Warte, bis die OTF-Makro-Taste blinkt.
5. Drücke die gewünschte Makro-Taste, der du deine Aufnahme zuweisen möchtest.

RAZER CHROMA-EFFEKTE



Tastenkombination	Razer Chroma-Effekt
fn + strg + 1	 Aus
fn + strg + 2	 Statisch*

fn + strg + 3	 Atmung*
fn + strg + 4	 Durchlaufen des Farbspektrums
fn + strg + 5	 Welle*
fn + strg + 6	 Reaktiv*
fn + strg + 7	 Sternenfunkeln*
fn + strg + 8	 Kräuseln*
fn + strg + 9	 Rad**

*Erneut drücken, um die Farbe zu ändern
 **Erneut drücken, um die Richtung zu ändern

i Mit Razer Synapse kannst du die Beleuchtungseffekte deiner Tastatur wechseln und weitere ihrer Features anpassen.

Mehr über deine Tastatur in Gaming-Qualität findest du unter support.razer.com

6. SO BENUTZT DU DEINE RAZER BLACKWIDOW V4 75%

SWITCHES WECHSELN

- i** Wir empfehlen, antistatische Armbänder oder Handschuhe bei Arbeiten an der Platine des Geräts zu verwenden (etwa beim Tausch von Switches). Du solltest immer die Tastatur von deinem Gerät trennen, bevor du Tastatur-Switches tauschst. Austausch-Switches separat erhältlich.

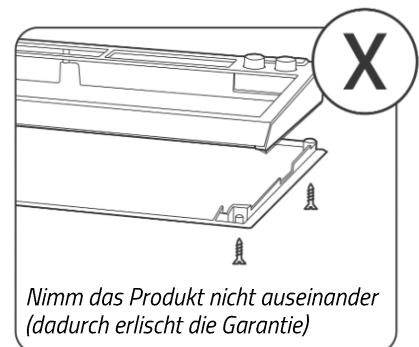
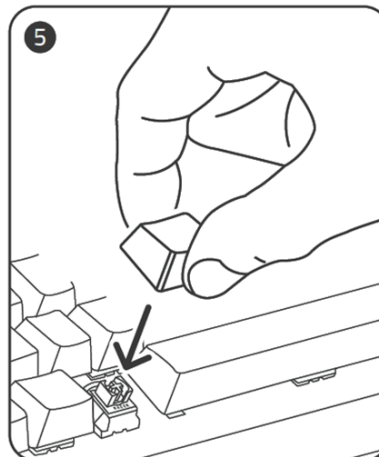
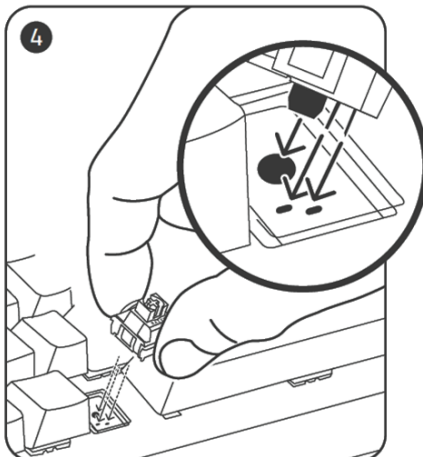
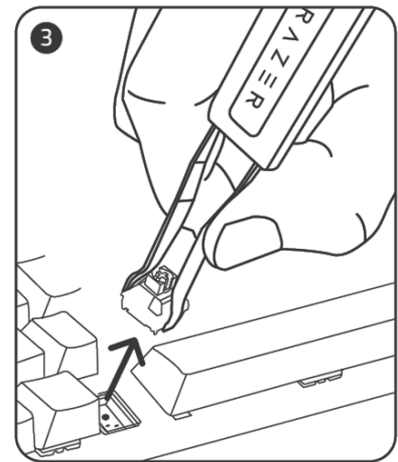
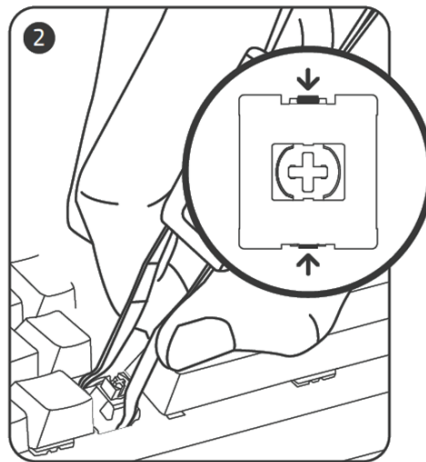
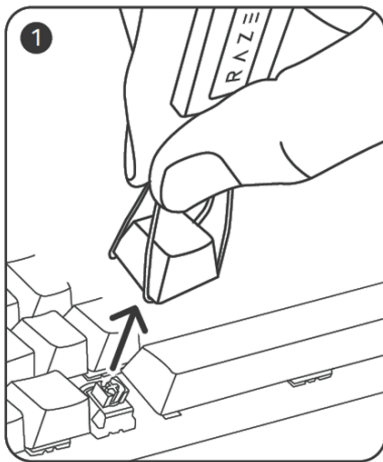

Mehr über deine Tastatur in Gaming-Qualität findest du unter support.razer.com.

7. SO KONFIGURIERST DU DEINE RAZER BLACKWIDOW V4 75% PER RAZER SYNAPSE

i *Hinweis: Internetverbindung benötigt für Installation, Updates und cloud-basierte Features. Die Registrierung für eine Razer ID ist empfohlen, aber optional. Bei allen Features sind Änderungen vorbehalten, abhängig von der aktuellen Softwareversion, den angeschlossenen Geräten und unterstützten Apps und Software-Lösungen.*

REGISTERKARTE "SYNAPSE"

Die Registerkarte "Synapse" ist die Standardregisterkarte, wenn du Razer Synapse zum ersten Mal startest.

Cockpit

Die Registerkarte "Cockpit" bietet dir eine Übersicht über Razer Synapse. Von dort aus kannst du auf alle deine Razer-Geräte, Module und Online-Dienste zugreifen.

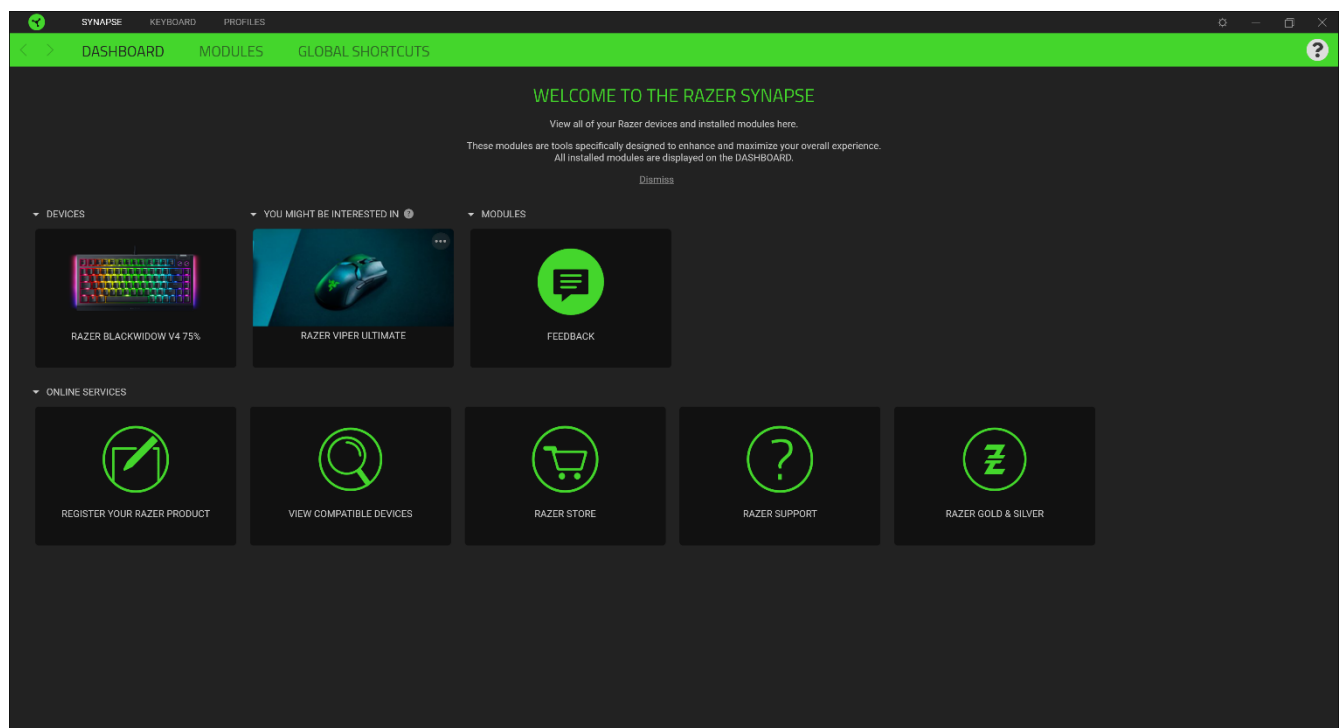

Module

Unter der Registerkarte "Module" werden alle installierten und zur Installation verfügbaren Module angezeigt.

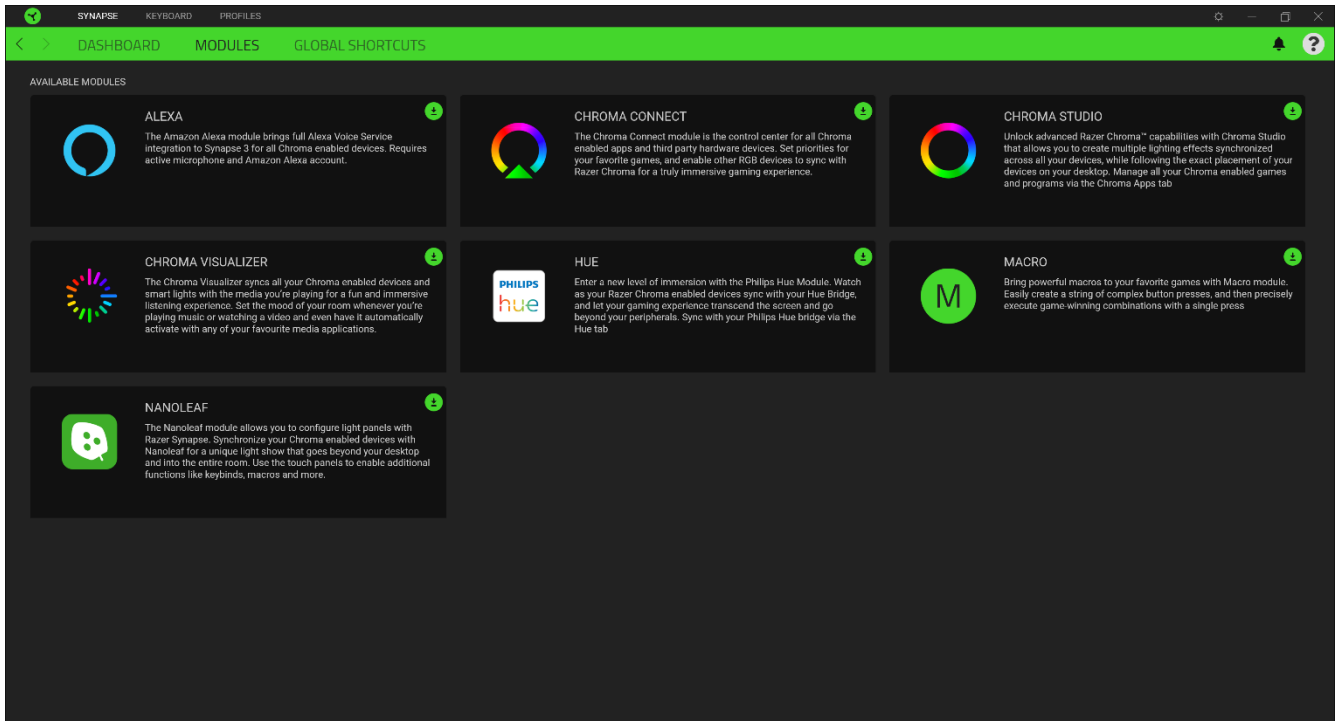

Globale Tastenkürzel

Du kannst Aktionen oder Funktionen von Razer Synapse selbst definierten Tastenkombinationen zuweisen, die alle profilspezifischen Tastenzuweisungen außer Kraft setzen.

 *Nur Eingaben von Geräten, die Razer Synapse unterstützen, werden erkannt.*

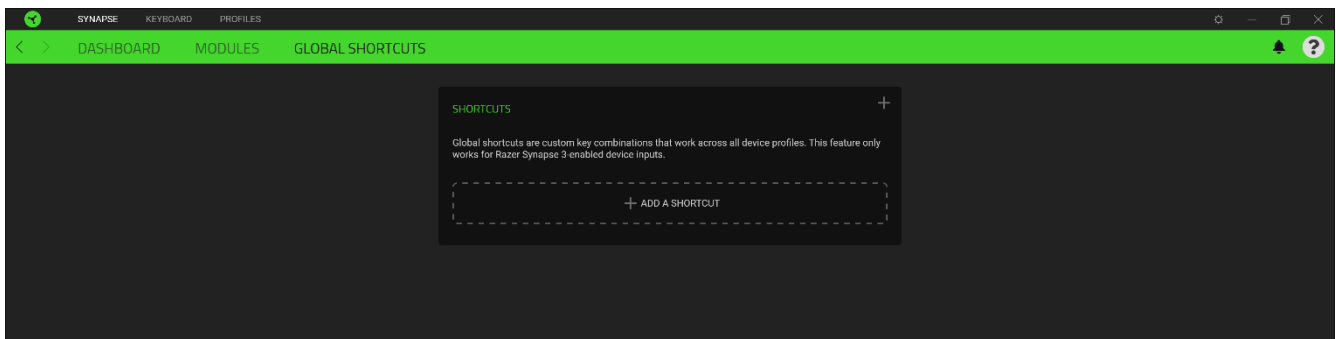

TASTATUR

Die Registerkarte „Tastatur“ ist die Hauptregisterkarte für deine Razer BlackWidow V4 75%. Von dort aus kannst du die Einstellungen deines Geräts, zum Beispiel Tastenbelegung, Einstellungen des Gaming-Modus und die Gerätebeleuchtung, ändern.

Anpassen

Mit dem Unterregister „Anpassen“ kannst du die Tastenzuweisung deiner Tastatur.

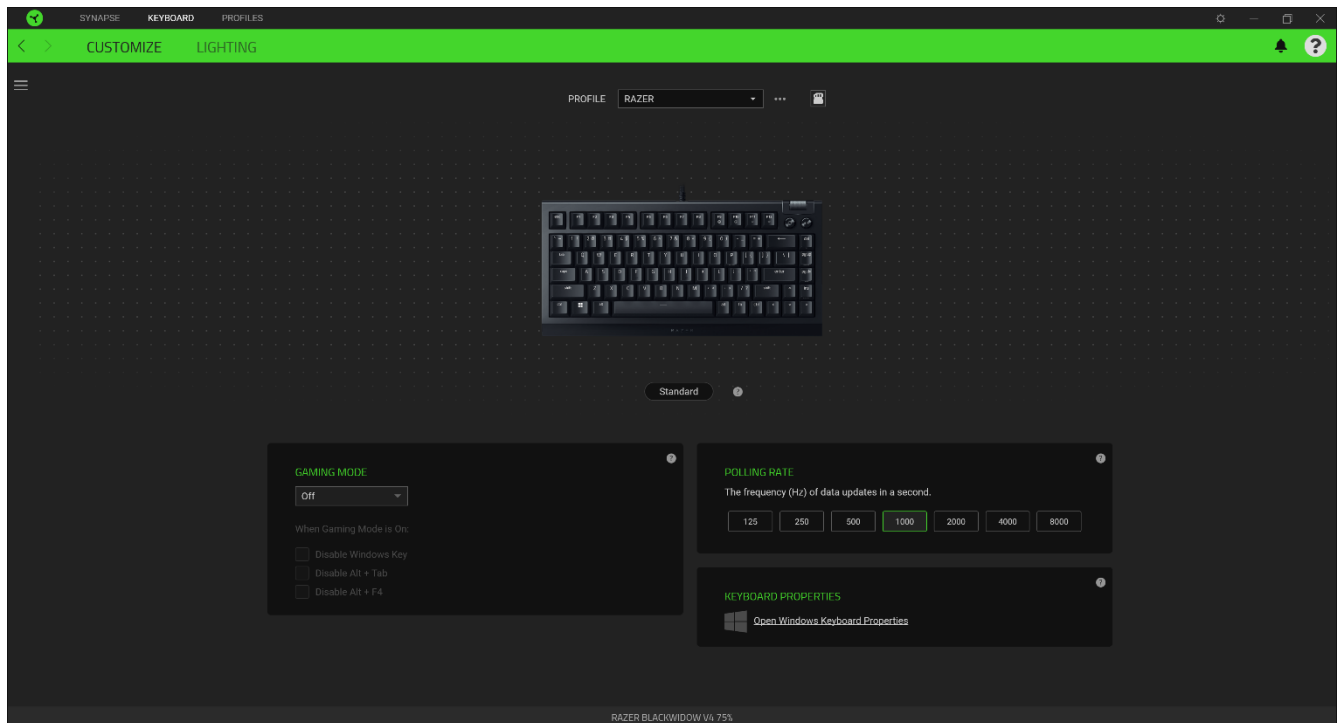

Profil

In deinem Profil werden die Einstellungen für alle deine Razer-Peripheriegeräte gespeichert. Standardmäßig basiert die Profilbezeichnung auf deinem Systemnamen. Um ein Profil hinzuzufügen, umzubenennen, zu duplizieren oder zu löschen, klicke einfach die Schaltfläche (●●●) an.

Gaming-Modus

Per Gaming-Modus kannst du festzulegen, welche Tasten im Gaming-Modus deaktiviert werden sollen. Abhängig von deinen Einstellungen kannst du die Windows-Taste sowie die Tastenkombinationen Alt + Tab und Alt + F4 deaktivieren.

Abtastrate

Je höher die Abtastrate, desto öfter empfängt dein Computer Informationen zum Status deiner Tastatur, wodurch sich die Latenz der Tastatur-Eingaben verringert. Du hast die Wahl von 125 Hz bis 8000 Hz.

Tastatur-Eigenschaften

Ermöglicht das Öffnen der Windows Tastatur-Eigenschaften, wo du weitere Tastatur-Einstellungen wie Verzögerung, Wiederholrate und Cursorblinkrate anpassen kannst, die für deine Tastatur auf deinem PC installiert sind.

Hypershift

Im Hypershift-Modus steht dir ein zweiter Satz an Tastenzuordnungen zur Verfügung, den du aktivierst, indem du die Hypershift-Taste gedrückt hältst. Die Razer Hypershift-Taste ist standardmäßig bei Razer-Tastaturen mit Razer Synapse-Unterstützung die fn-Taste. Allerdings kannst du jede Maustaste als Hypershift-Taste verwenden.

Tastenzuweisung

Klicke auf die Seitenleiste-Schaltfläche (☰), um dir alle Tastenzuweisungen für deine Razer-Tastatur anzusehen.

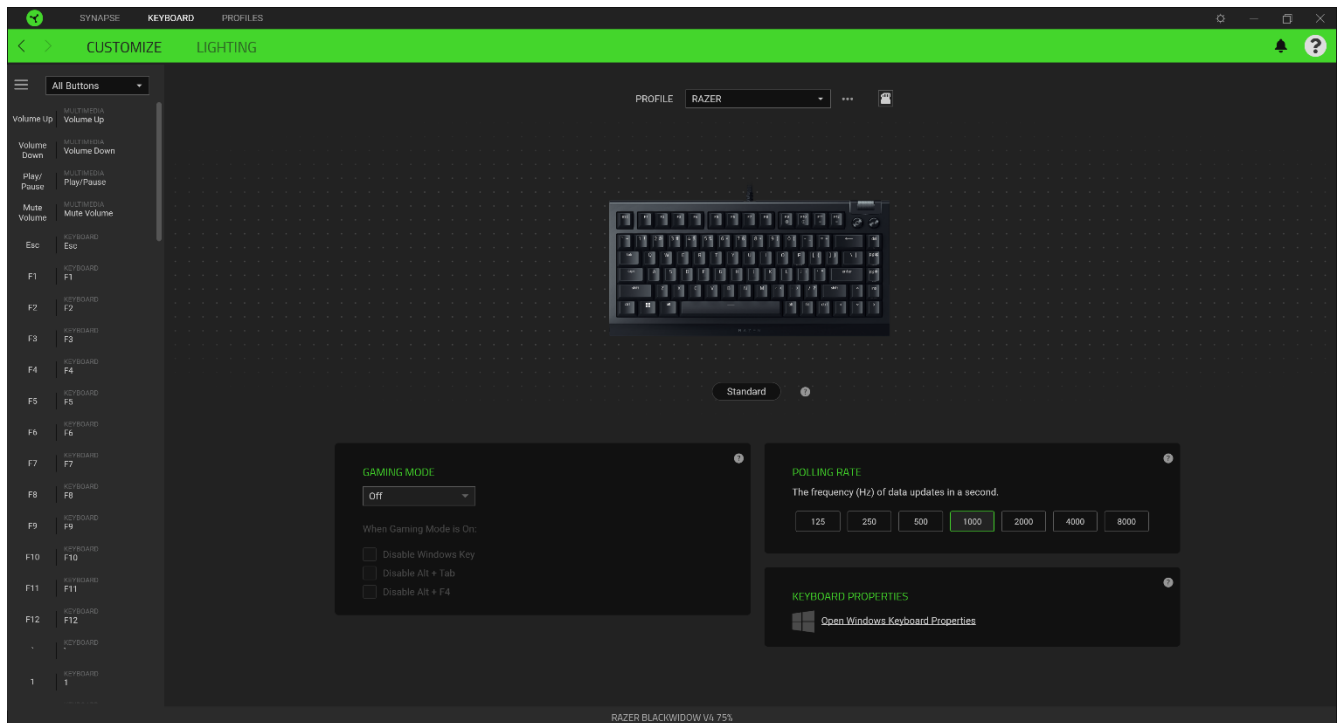

Du kannst auch direkt zu einer bestimmten Tastenzuordnung springen, indem du sie unter der Registerkarte "Anpassen" auswählst.

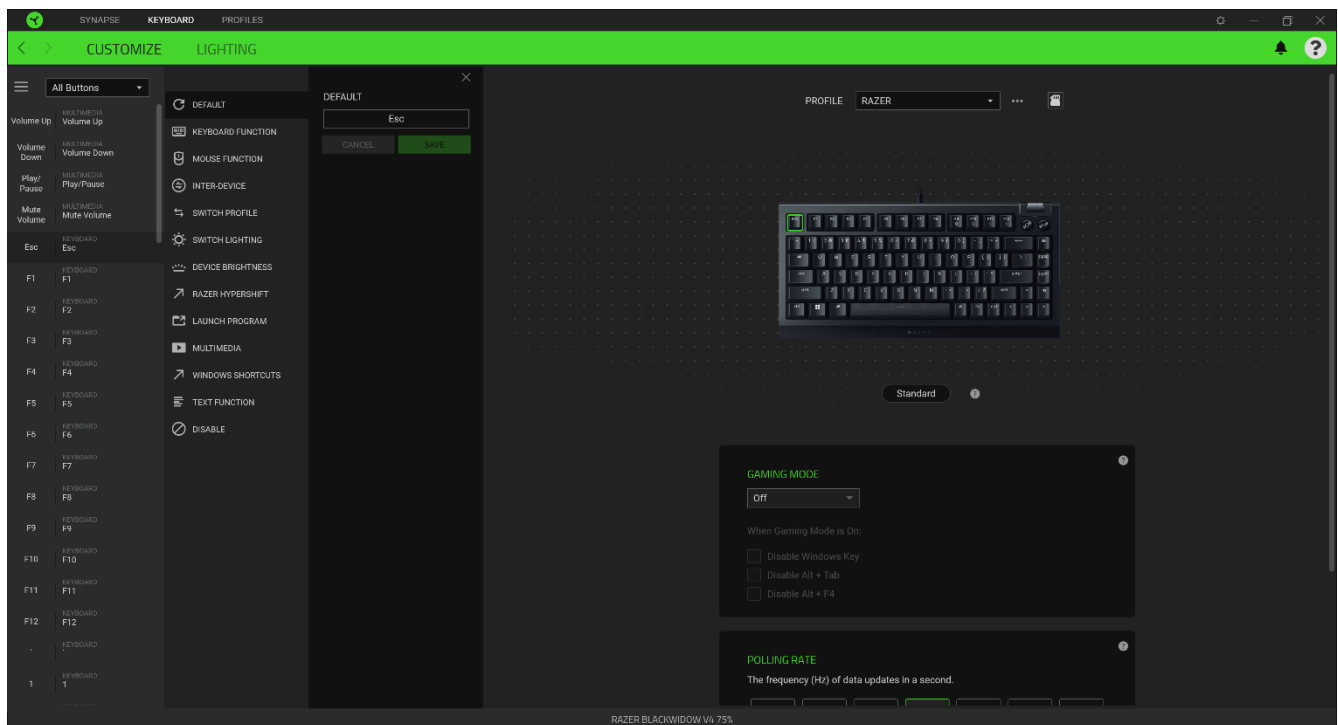

Wenn du eine Tastenzuordnung auswählst, kannst sie zu einer der folgenden Funktionen ändern:

Standard

Diese Option ermöglicht es dir, die Tasten auf ihre ursprüngliche Funktion zurückzusetzen.

Controller

Diese Option ermöglicht es dir, die Funktionalität einer beliebigen Taste einer Taste bzw. einem Bumper oder Trigger eines Controllers zuzuweisen.

Joystick

Mit dieser Option kannst du die Funktion jeder beliebigen Taste mit der einer Joystick-Taste oder der Bewegungsrichtung eines analogen Sticks belegen.

Tastaturfunktion

Die Option ändert die Tastenzuordnung in eine Tastaturfunktion um. Du kannst auch den Turbo-Modus aktivieren, mit dem du wiederholtes Drücken einer Taste auf der Tastatur emulieren kannst, solange du die Maustaste gedrückt hältst.

Mausfunktion

Diese Option ermöglicht es dir, die Tasten auf ihre ursprüngliche Funktion zurückzusetzen. Unten findest du die Funktionen, unter denen du wählen kannst:

- Linksklick - bei Verwendung der zugewiesenen Taste wird ein linker Mausklick ausgeführt.
- Rechtsklick - bei Verwendung der zugewiesenen Taste wird ein rechter Mausklick ausgeführt.
- Scroll-Klick - aktiviert die Funktion „Universal Scrolling“ (Universeller Bildlauf)
- Doppelklick - bei Verwendung der zugewiesenen Taste wird ein doppelter Linksklick ausgeführt.
- Maustaste 4 - in den meisten Internet-Browsern wird der Befehl „Zurück“ ausgeführt.
- Maustaste 5 - in den meisten Internet-Browsern wird der Befehl „Vor“ ausgeführt.
- Bildlauf nach oben - bei Verwendung der zugewiesenen Taste wird der Befehl „Scroll Up“ ausgeführt.
- Bildlauf nach unten - bei Verwendung der zugewiesenen Taste wird der Befehl „Scroll Down“ ausgeführt.

- Nach links scrollen - bei Verwendung der zugewiesenen Taste wird der Befehl „Nach links scrollen“ ausgeführt.
- Nach rechts scrollen - bei Verwendung der zugewiesenen Taste wird der Befehl „Nach rechts scrollen“ ausgeführt..

Du kannst auch bei einigen Maus-Funktionen den Turbo-Modus aktivieren, mit dem du wiederholtes Drücken und Loslassen einer Taste auf der Tastatur emulieren kannst, solange du die Maustaste gedrückt hältst.

M Macro

Du kannst auch bei einigen Maus-Funktionen den Turbo-Modus aktivieren, mit dem du wiederholtes Drücken und Loslassen einer Taste auf der Tastatur emulieren kannst, solange du die taste gedrückt hältst. Diese Funktion wird nur angezeigt, falls du das Makro-Modul installiert hast.

Inter-Device

Über Inter-Device kannst du die Funktionen anderer Geräte mit Unterstützung von Razer Synapse verändern. Einige dieser Funktionen wie z.B. das Einstellen der Empfindlichkeit deiner Razer Gaming Maus über deine Razer Gaming-Tastatur hängen direkt vom Gerät ab.

Profil wechseln

Mithilfe der Funktion "Profil wechseln" kannst du schnell ein anderes Profil wählen und einen neuen Satz Tastenzuordnungen laden.

Beleuchtung wechseln

Mithilfe der Funktion "Beleuchtung wechseln" kannst du ganz leicht zwischen allen erweiterten Beleuchtungseffekten umschalten. Diese Funktion wird nur angezeigt, falls du das Chroma Studio-Modul installiert hast.

Razer Hypershift

Wenn du die Taste auf Razer Hypershift setzt, kannst du den Hypershift-Modus aktivieren, solange du die Taste gedrückt hältst.

Programm starten

Mithilfe der Option "Programm starten" kannst du durch Drücken der entsprechenden Taste eine App starten oder eine Internetseite aufrufen. Wenn du "Programm starten" auswählst, erscheinen

zwei Optionen, mithilfe derer du das zu startende Programm oder die Adresse der aufzurufenden Internetseite angeben kannst.

Multimedia

Mit dieser Option kannst du deinem Razer-Gerät Multimedia-Funktionen zuweisen.

- Lautstärke verringern - Verringert die Audioausgabe.
- Lautstärke erhöhen - Erhöht die Audioausgabe.
- Stummschalten - Schaltet die Audioausgabe stumm.
- Mikrofonlautstärke erhöhen - Erhöht die Mikrofonlautstärke.
- Mikrofonlautstärke verringern - Verringert die Mikrofonlautstärke.
- Mikrofon stummschalten - Schaltet das Mikrofon stumm.
- Alles stummschalten - Schaltet sowohl Mikrofon als auch Audioausgabe stumm.
- Starten / Pausieren - Aktuellen Medientitel abspielen, pausieren oder die Wiedergabe fortsetzen.
- Vorheriger Titel - Abspielen des vorherigen Titels.
- Nächster Titel - Abspielen des nächsten Titels.

Windows Schnell Tasten

Diese Option ermöglicht es dir, einer Taste einen Kurzbefehl für das Betriebssystem zuzuweisen. Für mehr Informationen siehe: support.microsoft.com/kb/126449

Text-Funktion

Mithilfe der Text-Funktion kannst du einen zuvor geschriebenen Text per Taste eingeben. Schreib dazu einfach den gewünschten Text in das entsprechende Feld, und schon wird er eingesetzt, sobald du die zugewiesene Taste drückst.

Deaktivieren

Durch diese Option wird die zugewiesene Taste deaktiviert. Verwende die Funktion „Deaktivieren“ für Tasten, die du nicht benötigst oder die dich beim Spielen stören.

Beleuchtung

Über die Registerkarte "Beleuchtung" kannst du die Beleuchtungseinstellungen für dein Razer-Gerät anpassen.

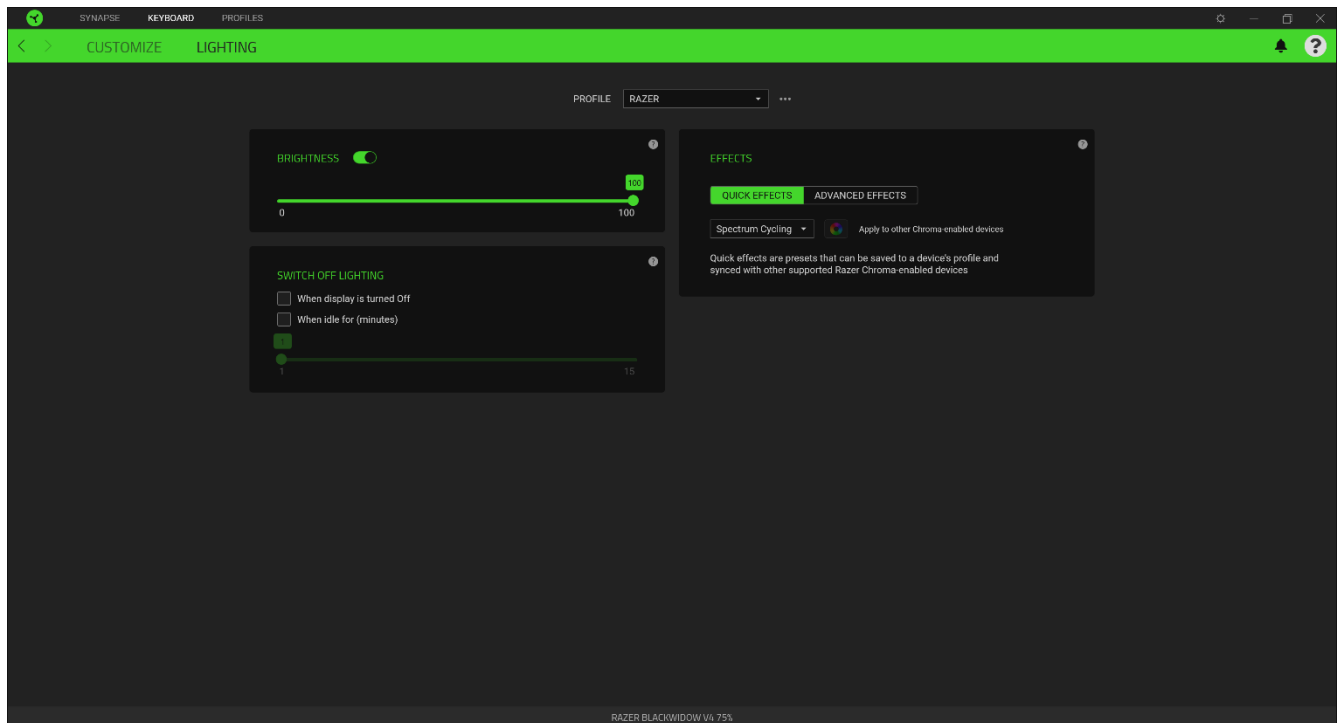

Helligkeit

Du kannst die Beleuchtung deines Razer-Geräts ausschalten, indem du die Helligkeit anpasst oder Leuchtkraft per Regler erhöhst oder verringerst.









Beleuchtung ausschalten



Du kannst die Beleuchtung deines Razer-Geräts ausschalten, indem du die Helligkeit anpasst oder Leuchtkraft per Regler erhöhst oder verringerst. Du kannst Energie sparen, indem mithilfe dieser Option die Beleuchtung deines Geräts ausschaltest, sobald der Bildschirm ausgeschaltet wird. Du kannst auch deine Razer BlackWidow V4 75% automatisch ausschalten, wenn sie über einen bestimmten Zeitraum hinweg nicht benutzt wurde.

Schnelle Effekte

Es gibt eine Anzahl an vordefinierten Effekten, die ausgewählt und auf die Beleuchtung deines Geräts angewendet werden können:

i Nur Geräte, die den ausgewählten Beleuchtungseffekt unterstützen, werden synchronisiert.

	Name	Beschreibung	Einrichtung
	Ambiente-Erkennung	Die Beleuchtung gibt die per Mittelwert bestimmte Farbe des ausgewählten Bildschirmbereichs wieder.	Bildschirmbereich auswählen oder anpassen
	Audiometer	Die LEDs leuchten je nach aktueller Lautstärke mit einem Standard-Farbspektrum auf.	Farben-Boost-Stufe wählen
	Atmung	Die Beleuchtung pulsiert in der ausgewählten Farbe bzw. den ausgewählten Farben.	Wähle bis zu zwei Farben oder Zufallsfarben.
	Feuer	Jede Taste leuchtet in warmen Farben auf, um das Lodern von Flammen zu imitieren.	Keine weitere Anpassung erforderlich
	Reaktiv	Die Tasten leuchten auf, wenn sie gedrückt werden. Die erleuchtete Taste erlischt nach einer vordefinierten Zeitspanne.	Wähle eine Farbe und die Dauer
	Kräuseln	Wird eine Taste gedrückt, kräuselt sich das Licht von der gedrückten Taste fort.	Farbe auswählen
	Durchlaufen des Farbspektrums	Die Beleuchtung der Tastatur wechselt in einer Endlosschleife zwischen 16,8 Millionen Farben.	Keine weitere Anpassung erforderlich
	Sternenfunkeln	Jede Taste erleuchtet und verdunkelt sich zufällig für einen per Zufall bestimmten Zeitraum.	Wähle bis zu zwei Farben oder Zufallsfarben und dann die Dauer.

	Statisch	Die Tastatur leuchtet in der ausgewählten Farbe.	Farbe auswählen
	Welle	Die Beleuchtung der Tastatur scrollt mit einem Standard-Farbspektrum in die gewählte Richtung.	Als Richtung der Welle kannst du „Links nach Rechts“ oder „Rechts nach Links“ wählen.
	Rad	Die Beleuchtung scrollt in die gewählte Richtung.	Rotation im oder gegen den Uhrzeigersinn auswählen

Solltest du noch andere Geräte mit Razer Chroma-Unterstützung besitzen, kannst du durch Anklicken der Schaltfläche Chroma Sync () ihre Beleuchtungseffekte mit deinem Razer-Gerät synchronisieren.

Erweiterte Effekte

Mithilfe der Option "Erweiterte Effekte" kannst du einen Chroma-Effekt wählen, um ihn mit deinem Razer Chroma-Gerät zu verwenden. Um deinen eigenen Chroma-Effekt zu erstellen, klicke einfach auf die Chroma Studio-Schaltfläche (). [Weitere Informationen zu Chroma Studio findest du hier](#)



REGISTERKARTE "PROFILE"

Über die Registerkarte "Profile" kannst du ganz leicht deine Profile verwalten und sie mit deinen Spielen und Anwendungen verknüpfen.

Geräte

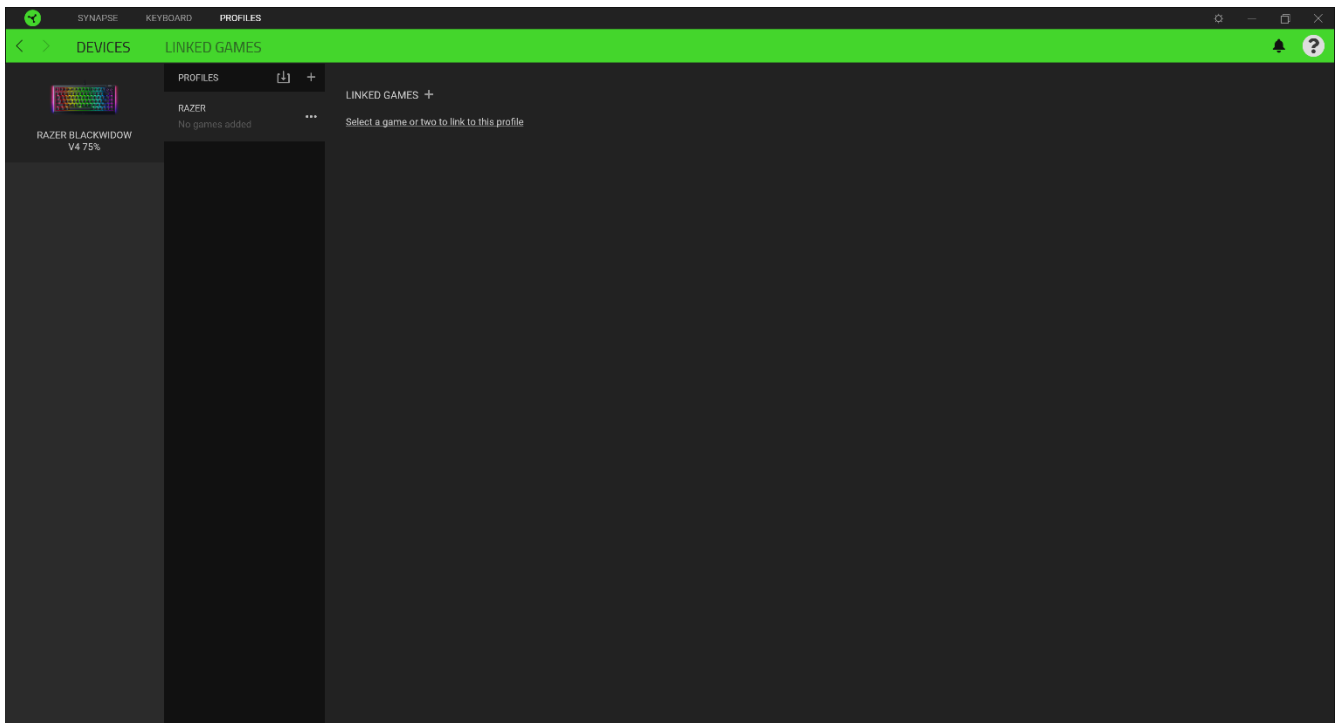
Hier kannst du sehen, welches Razer-Gerät ein bestimmtes Profil verwendet oder welcher Chroma-Effekt mit bestimmten Spielen verknüpft ist.



Du kannst Profile von deinem Computer oder aus der Cloud importieren. Klicke dazu auf die Importieren-Schaltfläche (), lege neue Profile für das ausgewählte Gerät mithilfe der Hinzufügen-Schaltfläche (). Um ein Profil umzubenennen, zu duplizieren, zu exportieren oder zu löschen, klicke einfach auf die Diverses-Schaltfläche (). Jedes Profil kann sich auf Wunsch automatisch aktivieren, wenn du eine bestimmte Anwendung startest mithilfe der Option "Verknüpfte Spiele" startest.

Verknüpfte Spiele

Die Registerkarte "Verknüpfte Spiele" gibt dir die Möglichkeit, Spiele hinzuzufügen, Peripheriegeräte anzusehen, die mit Spielen verknüpft sind, oder nach hinzugefügten Spielen zu suchen. Du kannst auch Spiele alphabetisch sortieren oder danach, welche zuletzt oder am häufigsten gespielt wurden. Hinzugefügte Spiele werden dort auch dann noch aufgeführt, wenn sie nicht mehr mit einem Razer-Gerät verknüpft sind.

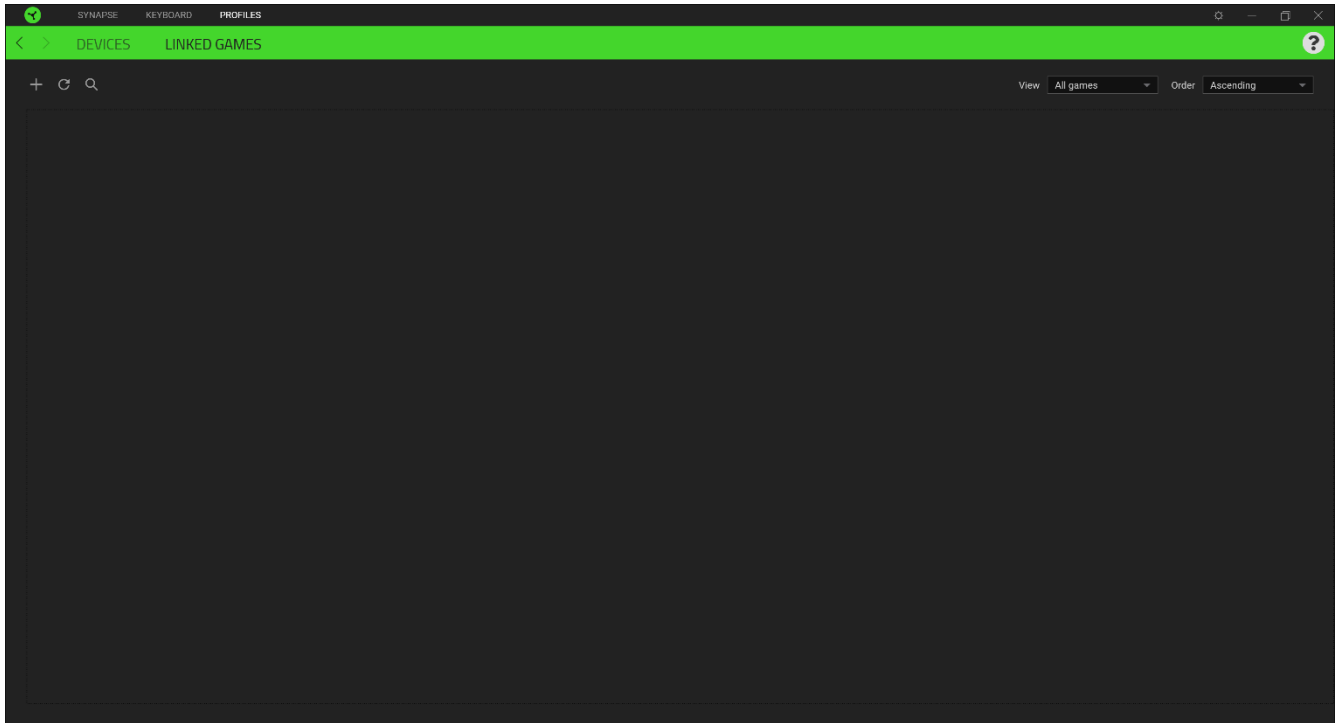

Um deine Spiele mit verbundenen Razer Geräten zu verknüpfen, klicke einfach auf ein Spiel in der Liste, dann auf "Gerät und Profil auswählen, um im Spiel automatisch zu starten" um das Razer Gerät zum Verknüpfen auszuwählen.

Sobald du eine Verknüpfung angelegt hast, kannst du auf die Diverses-Schaltfläche (●●●) des entsprechenden Geräts klicken, um ein bestimmtes Profil auszuwählen.

EINSTELLUNGEN-FENSTER

Im Einstellungen-Fenster, das du per Klick auf die Schaltfläche () von Razer Synapse aufrufst, kannst du den Start und die Anzeigesprache von Razer Synapse anpassen, dir das Handbuch jedes verbundenen Razer-Geräts ansehen oder jedes verbundene Razer-Gerät auf seine Werkseinstellungen zurücksetzen.

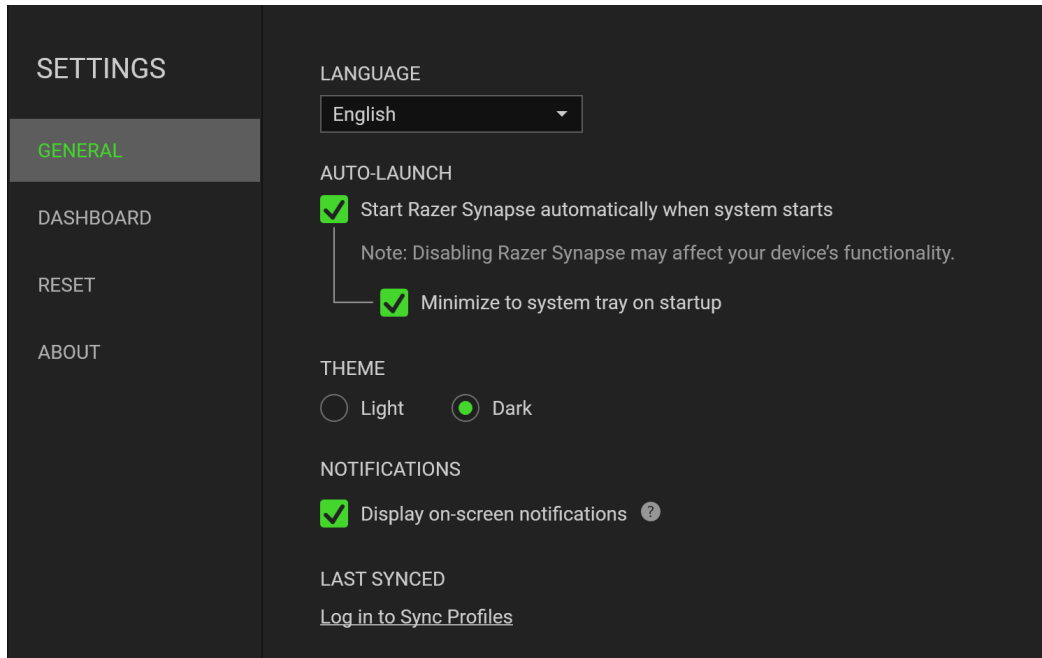

Standard-Registerkarte

Die Standard-Registerkarte des Einstellungen-Fensters ist die Registerkarte "Allgemein". Von hier aus kannst du die Anzeigesprache der Software, ihr Verhalten beim Start anpassen und das Anzeige-Thema anpassen. Du kannst auch manuell deine Profile mit der Cloud synchronisieren () oder dir das Handbuch aller verbundenen Razer Geräte und installierter Module ansehen.

Registerkarte "Zurücksetzen"

Mithilfe der Registerkarte "Zurücksetzen" kannst du alle verbundenen Razer Geräte auf ihre Werkseinstellungen zurücksetzen und/oder Razer Synapse-Tutorials zurücksetzen, um dich mit den neuen Features von Razer Synapse vertraut zu machen.

 Alle im integrierten Speicher der ausgewählten Geräte gesicherten Profile werden gelöscht, wenn du ein Razer Gerät zurücksetzt.

Registerkarte "Über"

Über die Registerkarte "Über" kannst du dir kompakte Software-Informationen, Copyright-Angaben und Links zu den Nutzungsbedingungen anzeigen lassen. Mithilfe dieser Registerkarte kannst du auch nach Software-Updates suchen oder schnell auf die Razer-Communitys in den Soziale Medien zugreifen.

8. SICHERHEIT UND WARTUNG

SICHERHEITSRICHTLINIEN

Um die größtmögliche Sicherheit bei der Benutzung deiner Razer BlackWidow V4 75% zu gewährleisten, empfehlen wir die Einhaltung der folgenden Richtlinien:

Solltest du Probleme beim normalen Einsatz des Produkts haben und die Fehlerbehebung schafft keine Abhilfe, wende dich an die Razer Hotline. Hilfe findest du auch unter support.razer.com.

Nimm das Produkt nicht auseinander (dadurch erlischt die Garantie) und benutze es nicht mit abweichender Stromspannung.

Halte das Produkt von Flüssigkeiten, Feuchtigkeit und Nässe fern. Betreibe das Gerät nur innerhalb eines Temperaturbereichs von 0 °C bis 40 °C. Sollte die Temperatur außerhalb dieses Bereiches liegen, trenne das Produkt von der Stromversorgung und/oder schalte es aus, bis die Temperatur sich wieder auf ein geeignetes Maß eingeepegelt hat.

Wir empfehlen, nur mit trockenen Händen und antistatischen Armbändern oder Handschuhen Arbeiten an deiner Tastatur auszuführen, um elektrischen Schlägen vorzubeugen.

Du solltest immer die Tastatur von deinem Gerät trennen, bevor du Tastatur-Switches tauschst.

Lass die Platine nicht ungeschützt und decke sie mit einem Tasten-Switch ab.

ERGONOMIE

Untersuchungen haben ergeben, dass sich wiederholende Bewegungen über einen längeren Zeitraum, das falsche Positionieren deiner Computer-Peripherie, falsche Körperhaltung und schlechte Gewohnheiten zu körperlichen Beschwerden und Verletzungen von Nerven, Sehnen und Muskeln führen können. Im Folgenden sind einige Richtlinien aufgeführt, die Verletzungen bei der Benutzung der Razer BlackWidow V4 75% vorbeugen und für optimalen Komfort sorgen sollen.

1. Platziere Tastatur und Monitor direkt vor dir, und die Maus daneben. Achte darauf, dass deine Ellenbogen neben deinem Körper und nicht zu weit entfernt sind, und die Tastatur sollte leicht zu erreichen sein.
2. Passe die Höhe deines Stuhls und deines Schreibtischs so an, dass sich Tastatur und Maus maximal auf Ellenbogenhöhe befinden.
3. Halte deine Füße bequem auf dem Fußboden, sitze gerade und entspanne deine Schultern.

4. Entspanne beim Tippen dein Handgelenk und halte es gerade. Versuche deine Hände nicht über einen längeren Zeitraum zu beugen, zu strecken oder zu verdrehen, wenn du sich wiederholende Abläufe mit deinen Händen ausführst.
5. Lege deine Handgelenke nicht für längere Zeit auf harten Oberflächen ab.
6. Verwende die im Lieferumfang enthaltene Handballenauflage, um deine Handgelenke bei der Benutzung der Tastatur zu stützen.
7. Passe die Tasten auf deiner Tastatur an deinen Schreibstil an, um wiederholte oder ungewohnte Bewegungen während des Tippens zu minimieren.
8. Sitze nicht den ganzen Tag in der gleichen Position. Steh auf, geh von deinem Schreibtisch weg und führe Dehnungsübungen für Arme, Schultern, Hals und Beine durch.

Wenn bei der Verwendung der Tastatur körperliche Beschwerden wie Schmerzen, Gefühllosigkeit oder ein Kribbeln in Händen, Handgelenken, Ellbogen, Schultern, im Nacken oder im Rücken auftreten, solltest du dich sofort an einen Arzt wenden.

WARTUNG UND BENUTZUNG

Deine Razer BlackWidow V4 75% benötigt nur ein geringes Ausmaß an Wartung, um in einem optimalen Zustand zu bleiben. Wir empfehlen dir, dein Produkt einmal monatlich vom Computer zu entfernen und es mit einem weichen Tuch oder einem Wattestäbchen zu reinigen, um das Ansammeln von Schmutz zu vermeiden.

9. RECHTLICHE HINWEISE

INFORMATIONEN ZUM URHEBERRECHT UND ZUM GEISTIGEN EIGENTUM

© 2025 Razer Inc. Alle Rechte vorbehalten. Razer, das dreiköpfige Schlangen-Logo, das Razer-Logo, "For Gamers. By Gamers." und das "Razer Chroma"-Logo sind Marken oder eingetragene Marken von Razer Inc. und/oder angeschlossenen Unternehmen in den Vereinigten Staaten oder anderen Ländern. Alle anderen Warenzeichen sind Eigentum der jeweiligen Inhaber.

Windows and the Windows logo are trademarks of the Microsoft group of companies.

Razer Inc. ("Razer") kann über Copyrights, Marken, Geschäftsgeheimnisse, Patente, Patentanträge oder andere Rechte an geistigem Eigentum (eingetragen oder nicht) hinsichtlich des Produkts in diesem Handbuch verfügen. Razer gewährt durch die Bereitstellung dieses Handbuchs keine Lizenz für diese Copyrights, Marken, Patente oder andere Formen von geistigem Eigentum. Die Razer BlackWidow V4 75% (das "Produkt") kann sich von den Abbildungen auf der Verpackung oder anderswo unterscheiden. Razer übernimmt keine Haftung für solche Unterschiede oder für eventuelle Fehler. Die in diesem Handbuch enthaltenen Informationen können sich ohne Ankündigung jederzeit ändern.

EINGESCHRÄNKTE PRODUKTGARANTIE

Aktuelle Informationen zu den Bedingungen der eingeschränkten Produktgarantie findest du unter razer.com/warranty.

HAFTUNGSBESCHRÄNKUNG

Razer haftet in keinem Falle für verlorene Gewinne, Verluste von Informationen oder Daten, besondere, zufällige, indirekte, strafrechtliche oder Folgeschäden, die sich aus dem Vertrieb, dem Verkauf, dem Wiederverkauf, dem Gebrauch oder Nutzungsunvermögen des Produkts ergeben. Razer ist in keinem Falle verpflichtet, für höhere Summen als den Einzelhandelspreis des Produkts zu haften.

ANSCHAFFUNGSKOSTEN

Zur Vermeidung von Missverständnissen sei darauf hingewiesen, dass Razer unter keinen Umständen für jegliche Beschaffungskosten haftbar ist, es sei denn, es wurde auf die Möglichkeit solcher Schäden hingewiesen. Zudem haftet Razer in keinem Fall für Beschaffungskosten, die den Verkaufspreis des Produkts überschreiten.

ALLGEMEIN

Diese Bedingungen unterliegen dem Recht des Staates, in dem das Produkt erworben wurde. Wenn eine hierin enthaltene Bestimmung ungültig oder nicht durchsetzbar ist, wird sie (soweit sie ungültig oder nicht durchsetzbar ist) unwirksam und wird ohne Einfluss auf die verbleibenden Bestimmungen aus der Auslegung dieser Vereinbarung ausgeschlossen. Razer behält sich das Recht vor, jede Bedingung jederzeit und ohne Vorankündigung zu ändern.