



RAZER BLACKWIDOW V3: TENKEYLESS

GUIA MESTRE

Desempenho fatal em um formato mais enxuto – conheça o **Razer BlackWidow V3 Tenkeyless**. Dando continuidade a um legado icônico, este teclado para jogos compacto está armado com nossos mundialmente renomados Switches Mecânicos Razer™ e equipado com Razer Chroma RGB, para oferecer o nível de precisão e de personalização mais adorado pelos gamers de todo o mundo.

CONTEÚDO

1. CONTEÚDO DA EMBALAGEM / DO QUE VOCÊ PRECISA.....	3
2. NÓS LHE DAMOS COBERTURA.....	5
3. ESPECIFICAÇÕES TÉCNICAS	6
4. INSTALANDO O RAZER BLACKWIDOW V3: TENKEYLESS	7
5. SANDO SEU RAZER RAZER BLACKWIDOW V3: TENKEYLESS.....	8
6. CONFIGURANDO O RAZER BLACKWIDOW V3: TENKEYLESS.....	10
7. SAFETY AND MAINTENANCE	25
8. INFORMAÇÕES LEGAIS	27

1. CONTEÚDO DA EMBALAGEM / DO QUE VOCÊ PRECISA

CONTEÚDO DA EMBALAGEM

- Razer BlackWidow V3: Tenkeyless

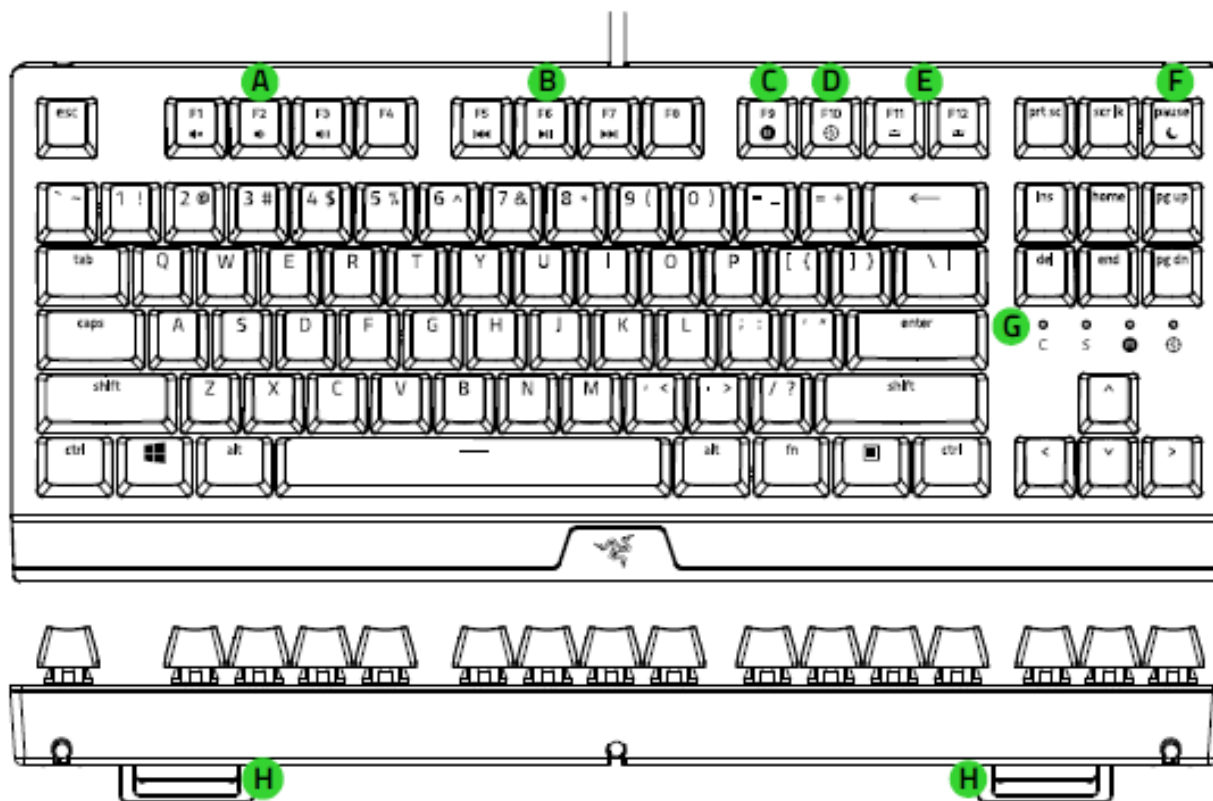

- A. Teclas de controle de volume
- B. Tecla de gravação instantânea de macro
- C. Tecla do modo de jogo
- D. Teclas de controle da retroiluminação
- E. Tecla do modo de suspensão
- F. Teclas de controle de mídia
- G. Indicadores LED
- H. Suport

- Guia de informações importantes sobre o produto

DO QUE VOCÊ PRECISA

REQUISITOS DO PRODUTO

- PC com uma porta USB livre

REQUISITOS DO RAZER SYNAPSE

- Windows® 7 de 64 bits (ou superior)
- Conexão com a internet para instalação do software

2. NÓS LHE DAMOS COBERTURA

Você tem um ótimo dispositivo em suas mãos, o mesmo inclui garantia limitada com cobertura de 2 anos. Agora, maximize o seu potencial e ganhe benefícios exclusivos da Razer registrando-se em razerid.razer.com

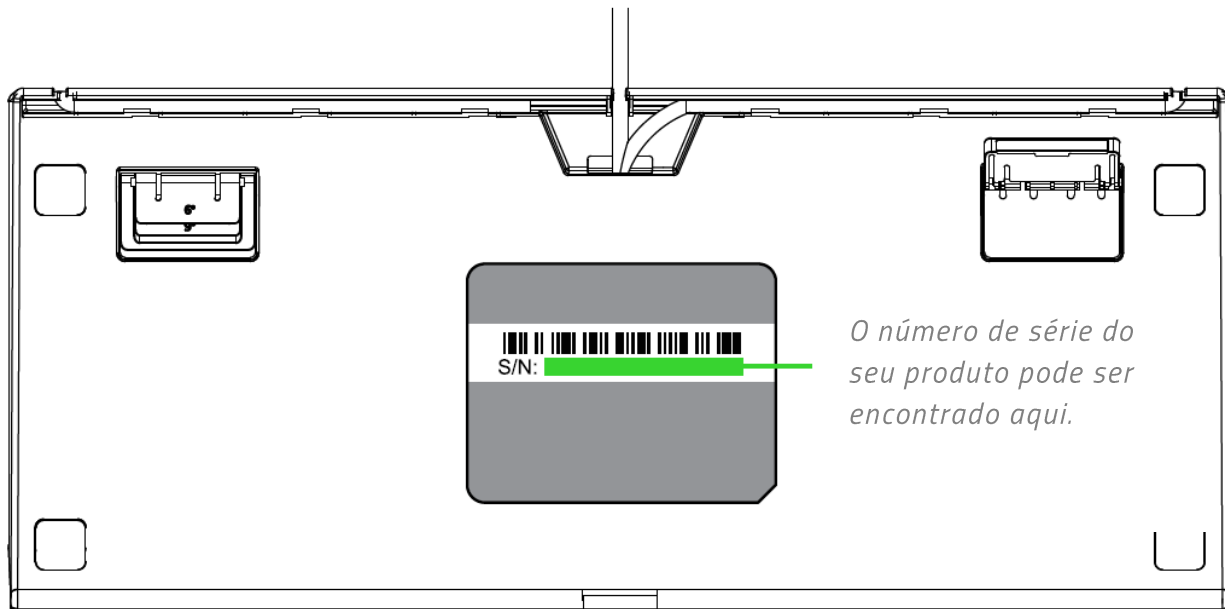

Dúvidas? Entre em contato com a equipe de suporte da Razer em support.razer.com

3. ESPECIFICAÇÕES TÉCNICAS

CARACTERÍSTICAS

- Switches mecânicos Razer™ projetados para jogos
- Vida útil de 80 milhões de ativações por tecla
- Formato tenkeyless
- Retroiluminação personalizável Razer Chroma™ com 16,8 milhões de opções de cores
- Habilitado para Razer Synapse 3
- Opções de roteamento do cabo
- Sobreposição de até N teclas com anti-ghosting incorporado
- Teclas totalmente programáveis com gravação instantânea de macros
- Opção de modo de jogo
- Ultrapolling de 1000 Hz
- Bandeja superior em alumínio fosco

DIMENSÕES E PESO APROXIMADOS

- Comprimento: 362 mm / 14.4 pol.
- Largura: 154.8 mm / 6.1 pol.
- Altura: 41 mm / 1.6 pol.
- Peso: 849 g / 1.9 lbs

4. INSTALANDO O RAZER BLACKWIDOW V3: TENKEYLESS

1. Conecte o dispositivo Razer à porta USB do seu computador.

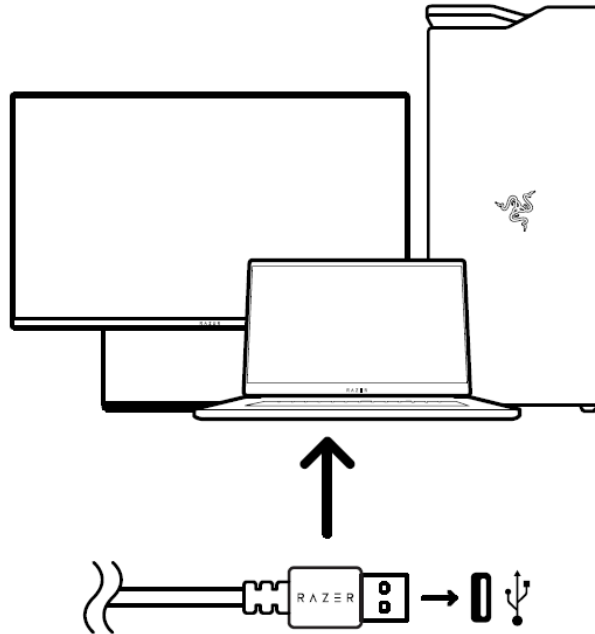

2. Use o aplicativo Razer Synapse para personalizar a iluminação do teclado e até criar vários perfis adequados para diferentes estilos de jogo.

! Instale o Razer Synapse quando solicitado ou baixe o instalador em razer.com/synapse.

5. SANDO SEU RAZER RAZER BLACKWIDOW V3: TENKEYLESS

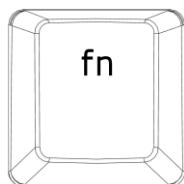

Quando a tecla "fn" é pressionada, todas as teclas de função com funções secundárias, incluindo outras teclas que você pode combinar com a tecla "fn", acenderão. Para ativar os recursos secundários das teclas de função no seu computador, pressione-as junto com a tecla "fn"

Teclas de função	Comandos secundários
As teclas F1, F2 e F3. F1 tem um ícone de uma caixa fechada com um 'x'. F2 tem um ícone de um alto-falante com uma barra de volume baixa. F3 tem um ícone de um alto-falante com uma barra de volume alta.	Os controles de volume de áudio permitem que você opte por silenciar (☒), diminuir (🔊) e aumentar (🔊) a saída de áudio.
As teclas F5, F6 e F7. F5 tem um ícone de dois triângulos para trás. F6 tem um ícone de um triângulo para a direita e uma barra de pausa. F7 tem um ícone de dois triângulos para a direita.	As teclas de mídia permitem reproduzir/pausar (▶) uma faixa ou passar para trás (◀◀) e para frente (▶▶).
As teclas F11 e F12. F11 tem um ícone de uma lâmpada com uma barra de brilho baixa. F12 tem um ícone de uma lâmpada com uma barra de brilho alta.	As teclas de controle da retroiluminação permitem diminuir (🔼) ou aumentar (🔽) o brilho dos LEDs do teclado.
A tecla "pause break" com o texto "pause break" e um ícone de uma lua crescente.	A tecla de suspensão permite suspender todas as atividades do sistema operacional. Essa função permite economizar energia elétrica enquanto o computador estiver ocioso.

GRAVAÇÃO INSTANTÂNEA DE MACROS



Siga estas etapas para criar uma Gravação Instantânea de Macro:

i O Razer Synapse deve estar instalado e em execução ao gravar macros.

1. Pressione a combinação de teclas para iniciar a gravação. A tecla de gravação de macro On-The-Fly acenderá para mostrar que o dispositivo está pronto para gravar.
2. Toque nas teclas que deseja gravar.
3. Pressione a combinação de teclas para interromper a gravação ou a tecla ESC para cancelá-la. A tecla de gravação de macro On-The-Fly começará a piscar para mostrar que o dispositivo parou de gravar e está pronto para salvar a macro.
4. Pressione a tecla na qual deseja salvar a macro.

MODO DE JOGO



Ativando o Modo Jogo permite que você desabilite a tecla Windows evitando o uso acidental. Além disso, você pode desabilitar Alt + Tab e Alt + F4 através da aba Modo Jogo (Gaming Mode) no Razer Synapse. A tecla do modo de jogos permanecerá acesa em branco quando o modo de jogos estiver ativo.

6. CONFIGURANDO O RAZER BLACKWIDOW V3: TENKEYLESS

i *Isexção de responsabilidade: É necessário estar conectado à internet para a instalação, atualização e recursos baseados na nuvem. Recomenda-se o registro em uma conta Razer ID, mas é opcional. Todos os recursos listados também estão sujeitos a alteração com base na versão atual do software, no(s) dispositivo(s) conectado(s) e/ou nos aplicativos e software suportados.*

GUIA SYNAPSE

A guia Synapse é a guia padrão para quando o Razer Synapse é aberto.

Painel

A subguia Painel é uma visão geral do seu Razer Synapse, onde você pode acessar todos os seus dispositivos, módulos e serviços online Razer.

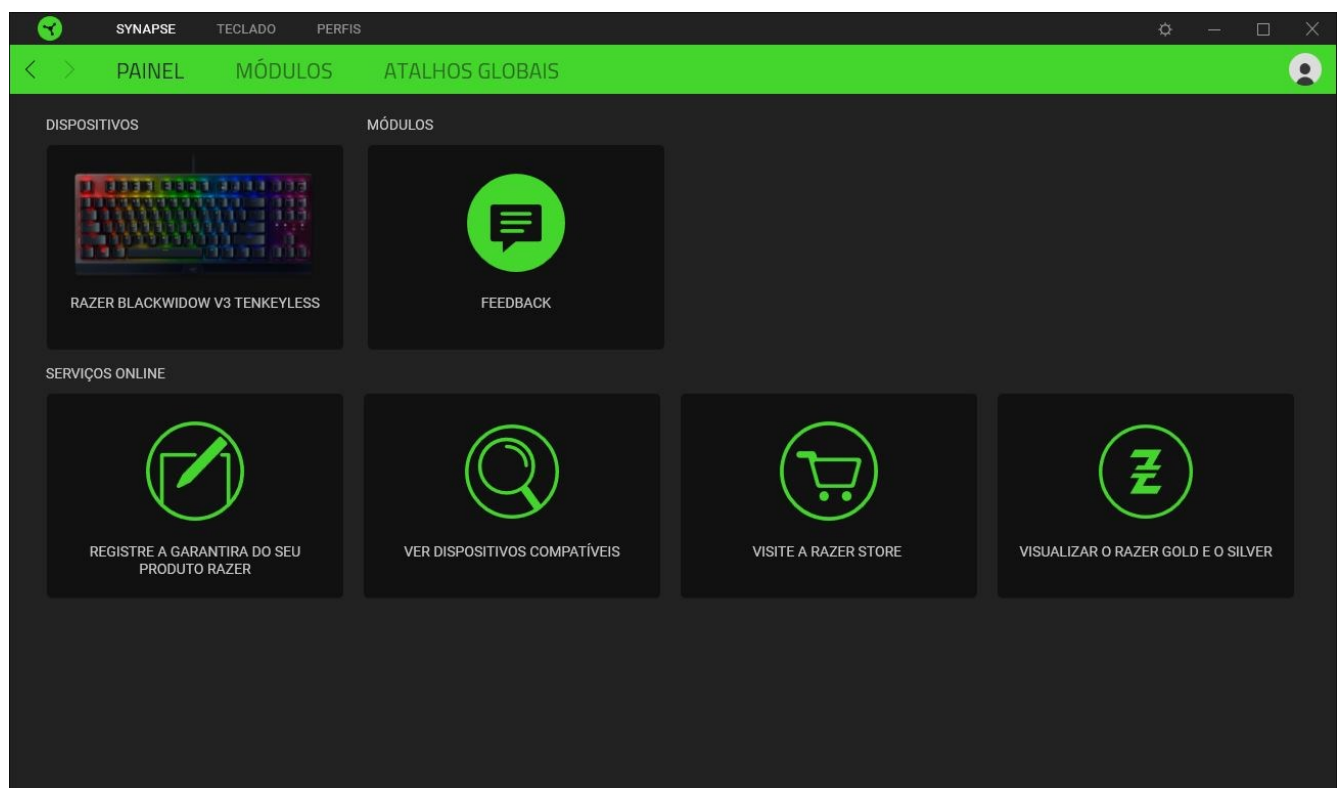

Módulos

A subguia Módulos exibe todos os módulos instalados e disponíveis para download e instalação.

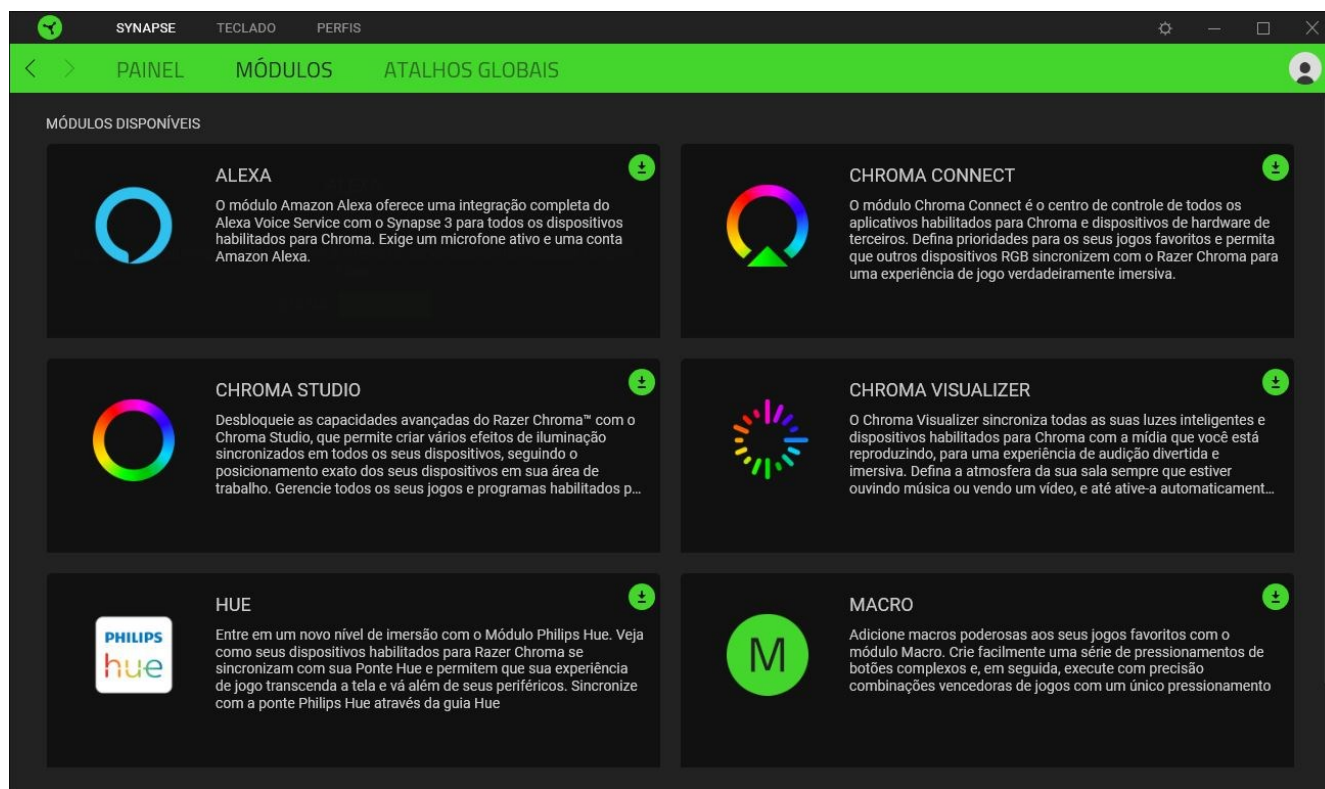

Atalhos globais

Vincule as operações ou as funções do Razer Synapse às combinações de teclas personalizadas do periférico Razer que substituem todas as associações específicas do perfil.

! *Apenas entradas de dispositivos habilitados para Razer Synapse serão reconhecidas.*

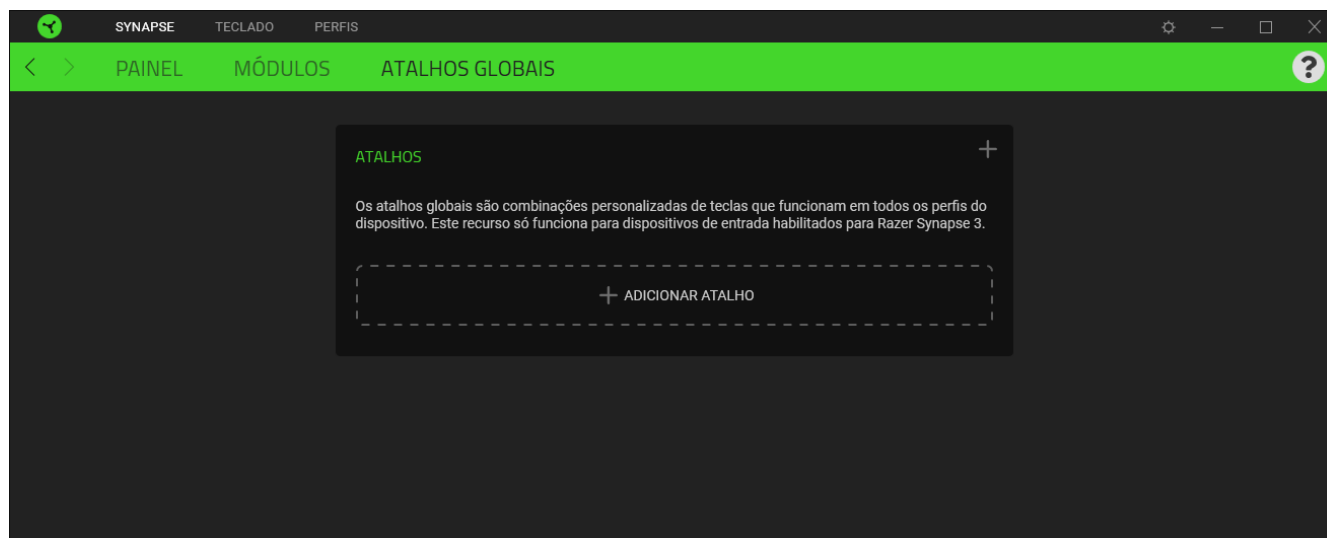

TECLADO

A guia Teclado é a guia principal do seu Razer BlackWidow V3: Tenkeyless. Aqui, você pode alterar as configurações do seu dispositivo, como as atribuições de teclas, as configurações do modo de jogo e a iluminação do seu dispositivo. As alterações feitas nesta guia são automaticamente salvas no seu sistema e no armazenamento na nuvem.

Personalizar

A subguia Personalizar serve para modificar as atribuições de teclas do seu teclado e as configurações do modo de jogo.

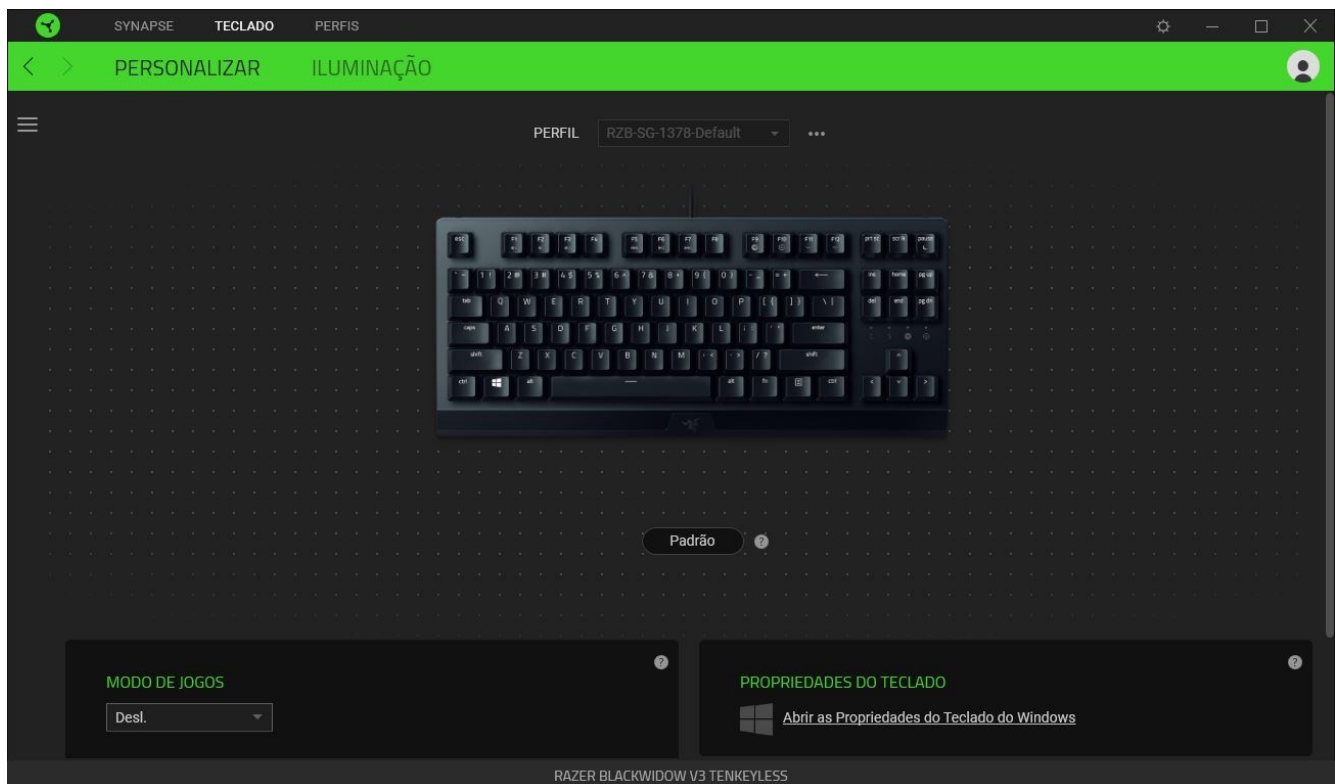

Perfil

Um Perfil é um armazenamento de dados que mantém todas as configurações do seu periférico Razer. Por padrão, o nome do perfil se baseia no nome do seu sistema. Para adicionar, renomear, duplicar ou excluir um perfil, basta pressionar o botão Outros (●●●).

Hypershift

O modo Hypershift é um conjunto secundário de atribuição de teclas ativado quando a tecla Hypershift é pressionada. Por padrão, o modo Hypershift é atribuído à tecla fn do seu teclado com suporte para Razer Synapse. No entanto, você também pode escolher qualquer botão do mouse como tecla Hypershift.

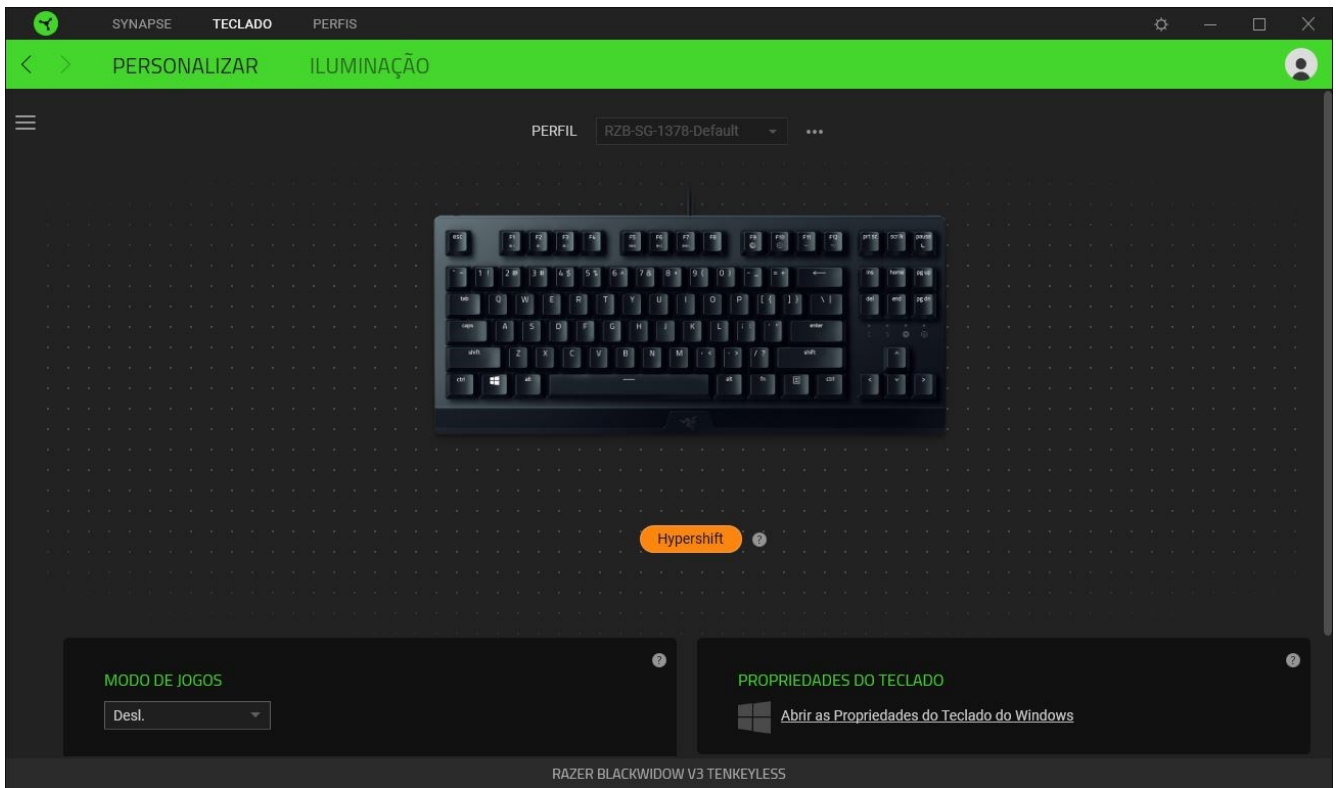

Barra Lateral

Ao clicar no botão Barra Lateral (☰), serão exibidas todas as atribuições atuais dos botões do seu Razer BlackWidow V3: Tenkeyless.

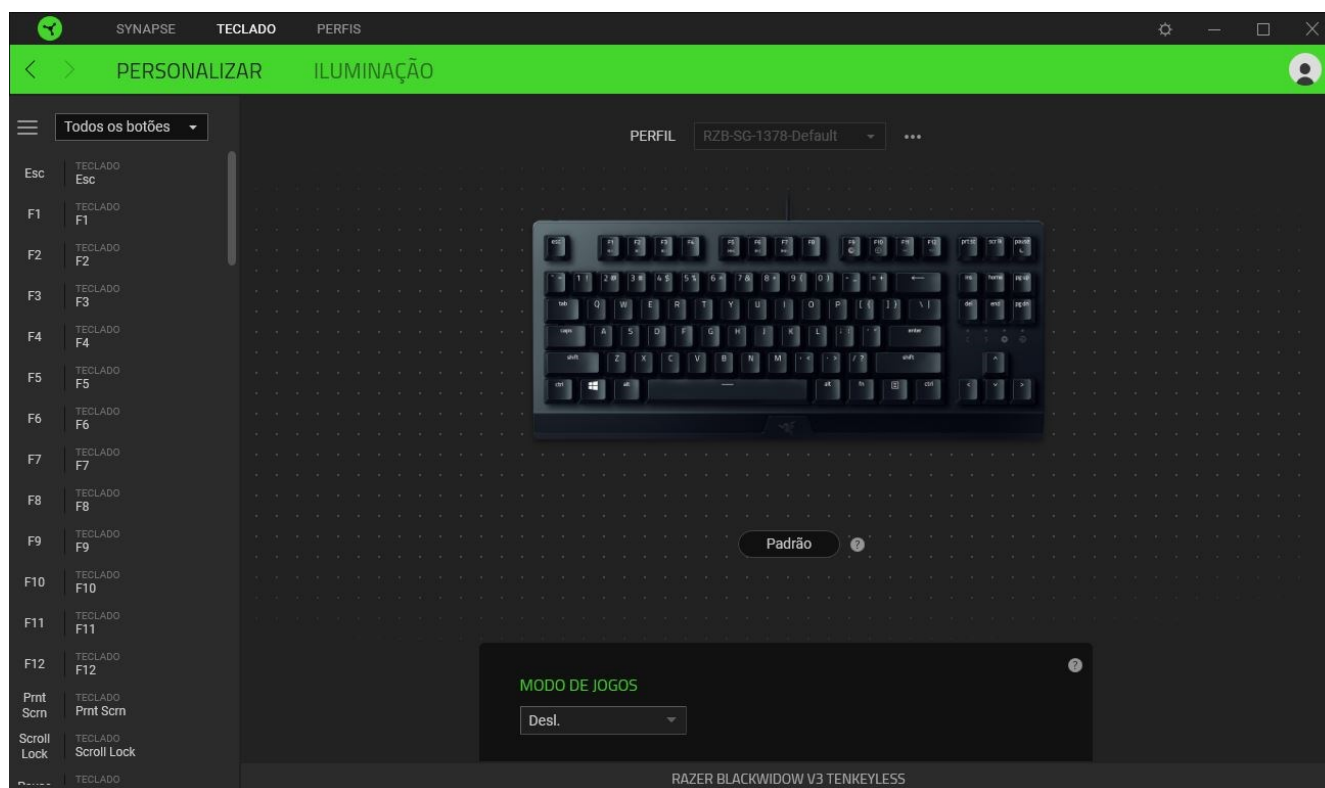

Ou então, você pode pular para uma atribuição específica de botões selecionando-a na guia Personalizar.

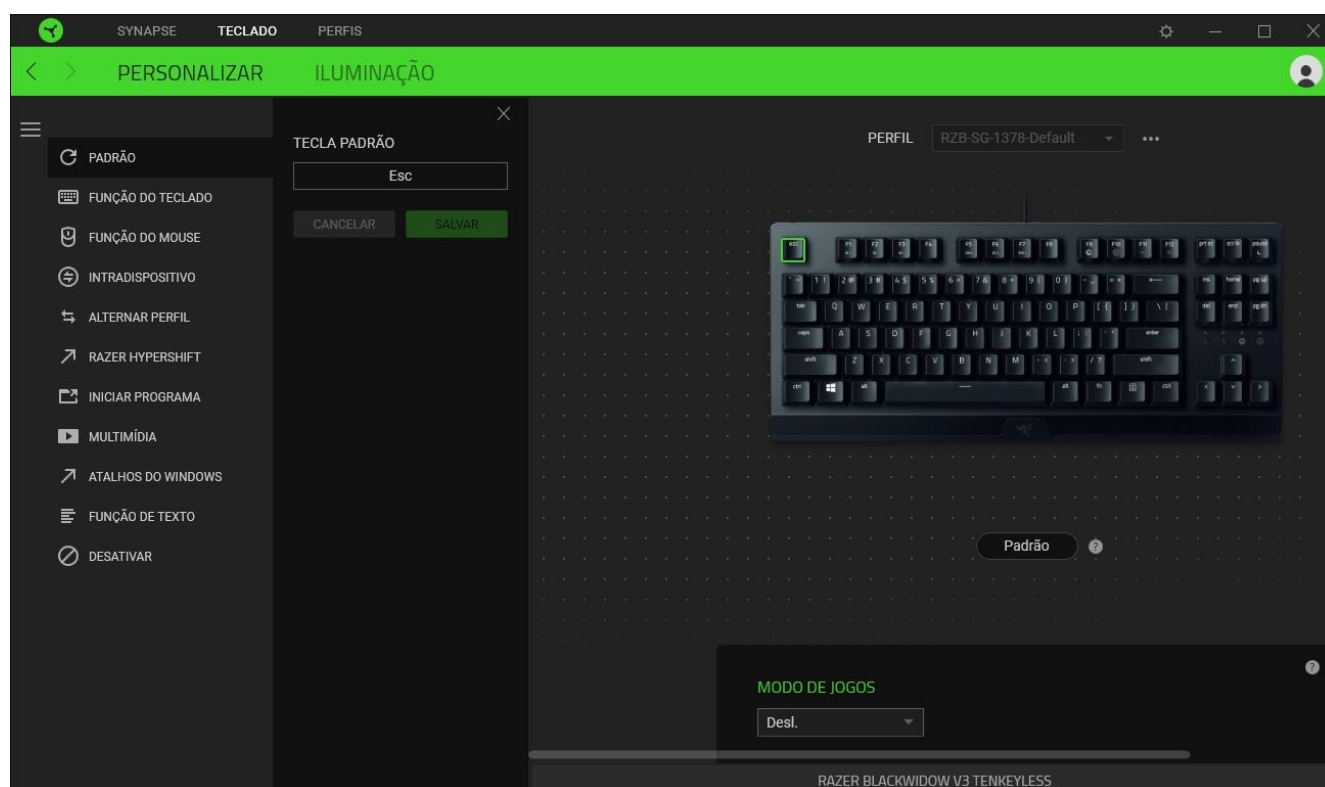

Predeterminada

Esta opción te permite que el tecla del ratón vuelva a su configuración original.

Función de teclado

Esta opción convierte la asignación de tecla en una función de teclado. . También puedes habilitar el modo Turbo que te permite emular la pulsación repetida de la función de teclado al mantener pulsado el tecla.

Función de ratón

Esta opción sustituye la asignación de tecla actual por otra función de ratón. A continuación, se presenta una lista de las funciones disponibles:

- Clic izquierdo: ejecuta un clic izquierdo de ratón usando el tecla asignado.
- Clic derecho: ejecuta un clic derecho de ratón usando el tecla asignado.
- Clic de desplazamiento: activa la función universal de desplazamiento.
- Doble clic: ejecuta un doble clic izquierdo de ratón usando el tecla asignado.
- Botón de ratón 4: ejecuta un comando de "Ir a página anterior" en la mayoría de navegadores de Internet.
- Botón de ratón 5: ejecuta un comando de "Ir a página siguiente" en la mayoría de navegadores de Internet.
- Desplazamiento hacia arriba: ejecuta un comando de "Desplazamiento hacia arriba" usando el tecla asignado.
- Desplazamiento hacia abajo: ejecuta un comando de "Desplazamiento hacia abajo" usando el tecla asignado.
- Desplazamiento hacia la izquierda: ejecuta un comando de "Desplazamiento hacia la izquierda" usando el tecla asignado.
- Desplazamiento hacia la derecha: ejecuta un comando de "Desplazamiento hacia la derecha" usando el tecla asignado.
- Desplazamiento hacia arriba: ejecuta continuamente un comando de "Desplazamiento hacia arriba" mientras se pulsa el tecla asignado.
- Desplazamiento hacia abajo: ejecuta continuamente un comando de "Desplazamiento hacia abajo" mientras se pulsa el tecla asignado.

Também é possível escolher o modo Turbo em algumas das funções do mouse para controlar quantas vezes a função será ativada enquanto manter a tecla pressionada.

M Macro

Uma Macro é uma sequência pré-gravada de toques em teclas e pressionamento de botões executada em um tempo precis. Configurando a função da tecla para Macro, você pode, sem dificuldades, executar uma série de comandos diferentes. Esta função apenas ficará visível quando o módulo de Macro estiver instalado.

↔ Alternar Perfil

O recurso Alternar Perfil permite que você altere rapidamente os perfis e carregue um novo conjunto de atribuições de teclas. Sempre que você alternar um perfil, será exibida uma notificação na tela.

⚙ Alternar Iluminação

O recurso Alternar Iluminação permite que você alterne facilmente entre todos os efeitos de iluminação avançados. Esta função apenas ficará visível quando o módulo do Chroma Studio estiver instalado.

↗ Razer Hypershift

Ao configurar a tecla para Razer Hypershift, você poderá ativar o modo Hypershift mantendo tal tecla pressionada.

🖱 Iniciar Programa

O recurso Iniciar Programa permite que você abra um aplicativo ou um site usando a tecla correspondente. Ao selecionar Iniciar Programa, serão exibidas duas opções que pedem que você localize um aplicativo específico que deseja abrir ou escreva o endereço do site que deseja visitar.

▶ Multimídia

Esta opção permite que você atribua controles de multimídia ao seu dispositivo Razer. A seguir, estão listados os controles de multimídia dentre os quais você pode escolher:

- Abaixar volume - Diminui o volume da saída de áudio.
- Aumentar volume - Aumenta o volume da saída de áudio.
- Silenciar áudio - Silencia o áudio.
- Aumentar volume do microfone - Aumenta o volume do microfone.
- Abaixar volume do microfone - Diminui o volume do microfone.
- Silenciar microfone - Silencia o microfone.

- Silenciar tudo - Silencia o microfone e a saída de áudio.
- Reproduzir / Pausar - Reproduz, pausa e retoma a reprodução da mídia atual.
- Faixa anterior - Reproduz a faixa de mídia anterior.
- Próxima faixa - Reproduz a próxima faixa de mídia.

Atalhos do Windows

Esta opção permite que você atribua sua tecla preferida a um comando de atalho do Sistema Operacional Windows. Para mais informações, visite: support.microsoft.com/kb/126449

Função de texto

A Função de Texto permite que você digite um texto pré-redigido apenas tocando em um tecla. Basta escrever o texto que deseja no campo disponível e seu texto será digitado todas as vezes que o botão atribuído for pressionado. Esta função tem suporte Unicode integral e você também pode inserir símbolos especiais do mapa de caracteres.

Desativar

Esta opção torna as teclas escolhidas inutilizáveis. Use a função Desativar se não quiser usar o botão do mouse ou se ele interferir no seu jogo.

Mode Jeu

Gaming Mode (Mode Jeu) vous permet d'éviter toute manipulation accidentelle. En fonction de vos paramètres, vous pouvez choisir de désactiver la touche Windows, ainsi que les combinaisons Alt + Tab et Alt + F4. Vous pouvez en outre accentuer l'effet antirémanence en activant la fonction Gaming Mode (Mode Jeu).

Propriedades do teclado

Permite abrir as Propriedades do teclado do Windows onde você pode modificar outras configurações do teclado, como intervalo de repetição, taxa de repetição e taxa de intermitência do cursor, ou visualizar todos os drivers de teclado instalados no seu PC.

Iluminação

A subguia Iluminação permite que você modifique as configurações de iluminação do seu dispositivo Razer.

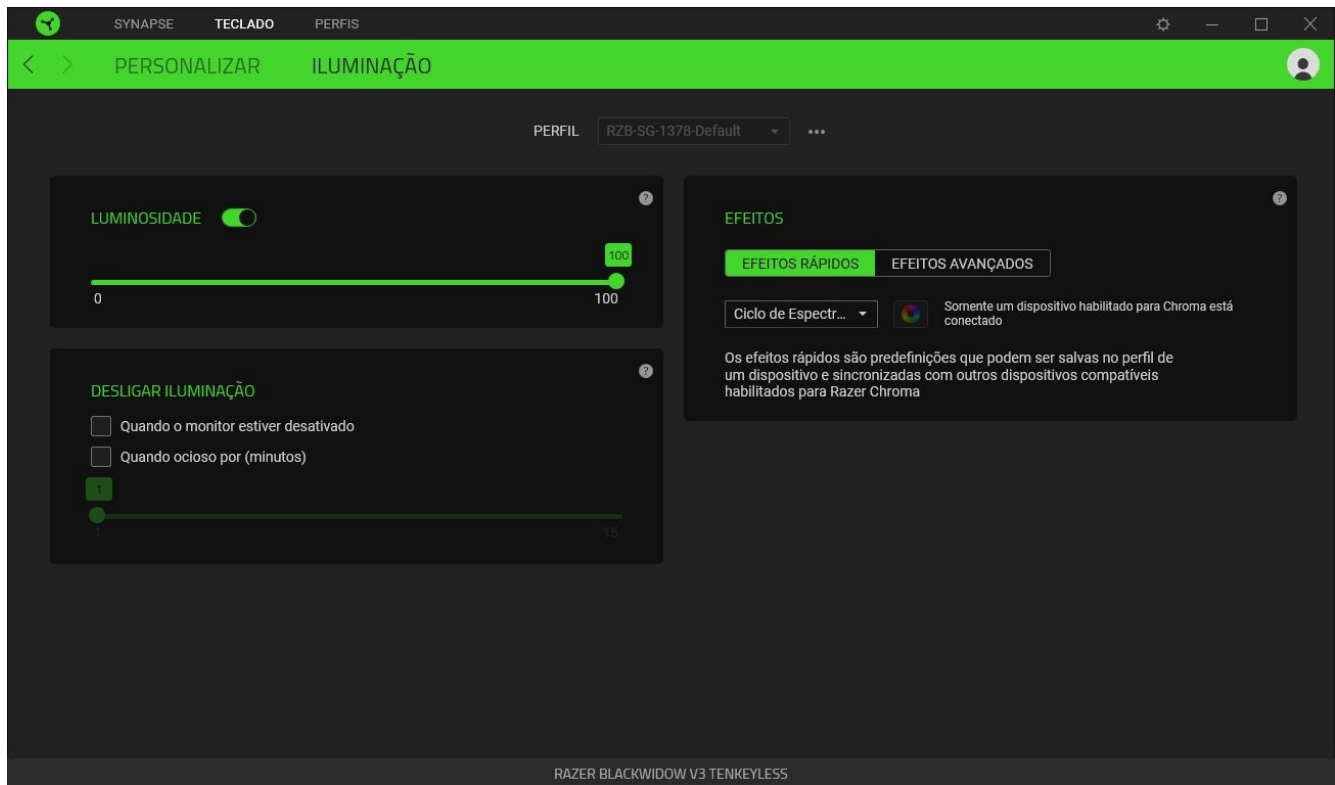

Brilho

Você pode desligar a iluminação do seu dispositivo Razer modificando a opção Brilho, ou aumentar/diminuir a iluminação usando o seletor.



Desligar Iluminação

Esta é uma ferramenta de economia de energia que permite que você desative a iluminação do seu dispositivo como resposta ao desligamento do monitor do seu sistema e/ou desligue-a automaticamente quando o Razer BlackWidow V3: Tenkeyless estiver ocioso por um intervalo definido de tempo.

Efeitos Rápidos

Uma série de efeitos rápidos pode ser selecionada e aplicada à iluminação do seu dispositivo, conforme a lista abaixo:

	Nome	Descrição	Como configurar
	Percepção do ambiente	A iluminação refletirá a média de cor da região de tela selecionada	Selecione ou personalize uma região da tela
	Audiômetro	Os LEDs se acenderão com um espectro de cores padrão de acordo com o nível de áudio	Selecione um nível de Aumento de Cor
	Respiração	A iluminação acentua e atenua a(s) cor(es) selecionada(s)	Selecione até 2 cores ou deixe aleatório
	Fogo	Cada tecla se acende em cores quentes para simular o movimento de chamas	Não requer personalização adicional
	Reativo	As teclas se acenderão quando pressionadas. A tecla acesa se apagará após um determinado período de tempo	Selecione o tempo de duração para que a tecla permaneça acesa.
	Propagação	A iluminação acentua e atenua a(s) cor(es) selecionada(s)	Selecione uma cor
	Ciclo de espectro	A iluminação do teclado ficará alternando entre 16,8 milhões de cores indefinidamente	Não requer personalização adicional
	Brilho estelar	Cada tecla será acentuada e atenuada em diferentes momentos, com duração aleatória	Selecione até 2 cores (ou deixe aleatório) e uma duração
	Estático	O teclado permanecerá aceso na cor selecionada	Selecione uma cor

	Onda	A iluminação do teclado se deslocará na direção selecionada	Selecione "esquerda para direita" ou "direita para esquerda" como direção da onda
	Roda	A iluminação rodará na direção selecionada	Selecione o sentido horário ou anti-horário da roda

Se tiver outros dispositivos compatíveis habilitados para o Razer Chroma, você pode sincronizar seus efeitos rápidos com o dispositivo Razer clicando no botão Sincronização do Chroma ().

 *Somente dispositivos compatíveis com o efeito de iluminação selecionado serão sincronizados.*

Efeitos Avançados

A opção Efeitos Avançados permite que você escolha um Efeito Chroma para utilizar no seu periférico habilitado para Razer Chroma. Para começar a criar seu próprio efeito Chroma, basta pressionar o botão Chroma Studio ().

GUIA PERFIS

A guia Perfis é um modo conveniente de gerenciar todos os seus perfis e vinculá-los aos seus jogos e aplicativos.

Dispositivos

Visualize qual dispositivo Razer está usando um perfil específico com a subguia Dispositivos.

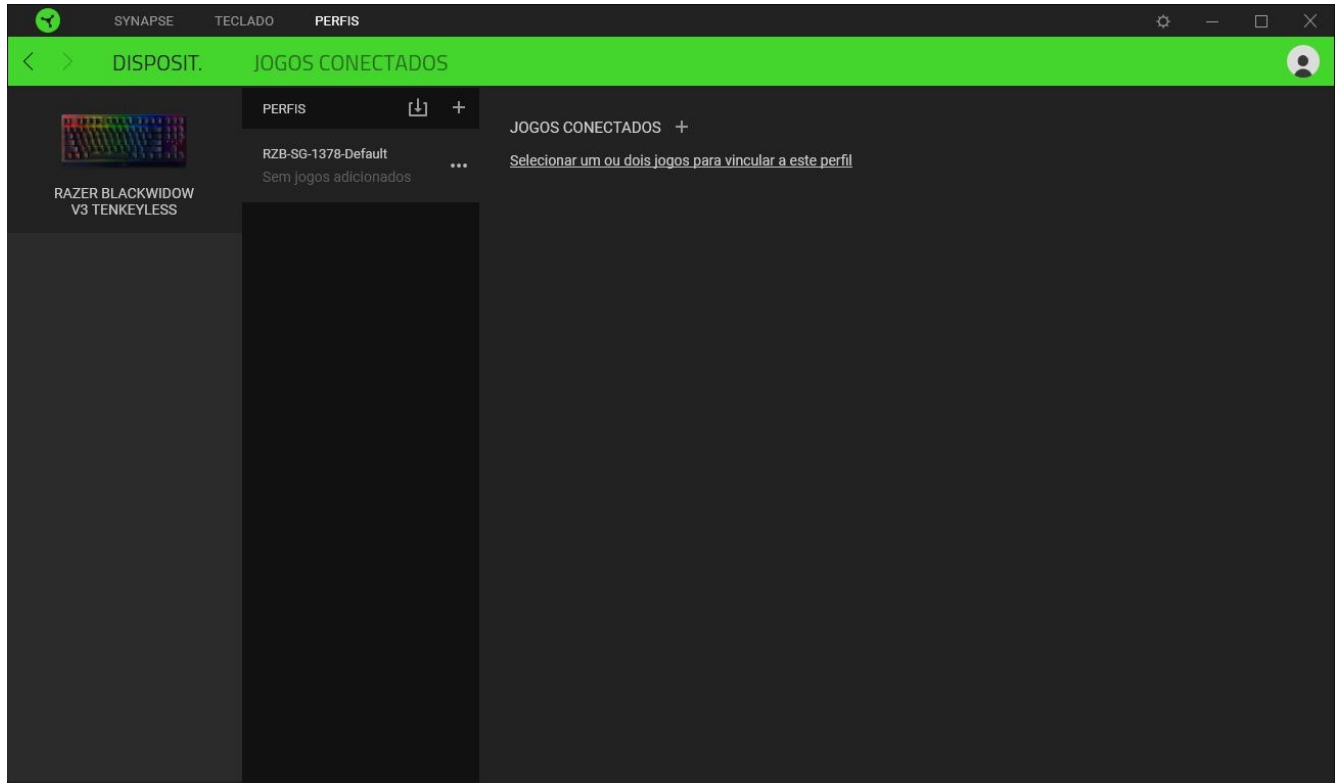

Para criar um novo perfil no dispositivo selecionado, basta clicar no botão adicionar (+). Para renomear, duplicar ou excluir um perfil, basta pressionar o botão Outros (●●●). Cada perfil pode ser configurado para ser automaticamente ativado quando você executar um aplicativo usando a opção Conectar Jogos.

Jogos Conectados

A subguia Jogos Conectados lhe dá a flexibilidade de adicionar jogos, visualizar periféricos vinculados a jogos ou procurar jogos adicionados. Você também pode organizar os jogos em ordem alfabética, a partir do último jogo utilizado ou a partir do mais jogado. Os jogos adicionados estarão listados aqui mesmo se não estiverem vinculados a um dispositivo Razer.

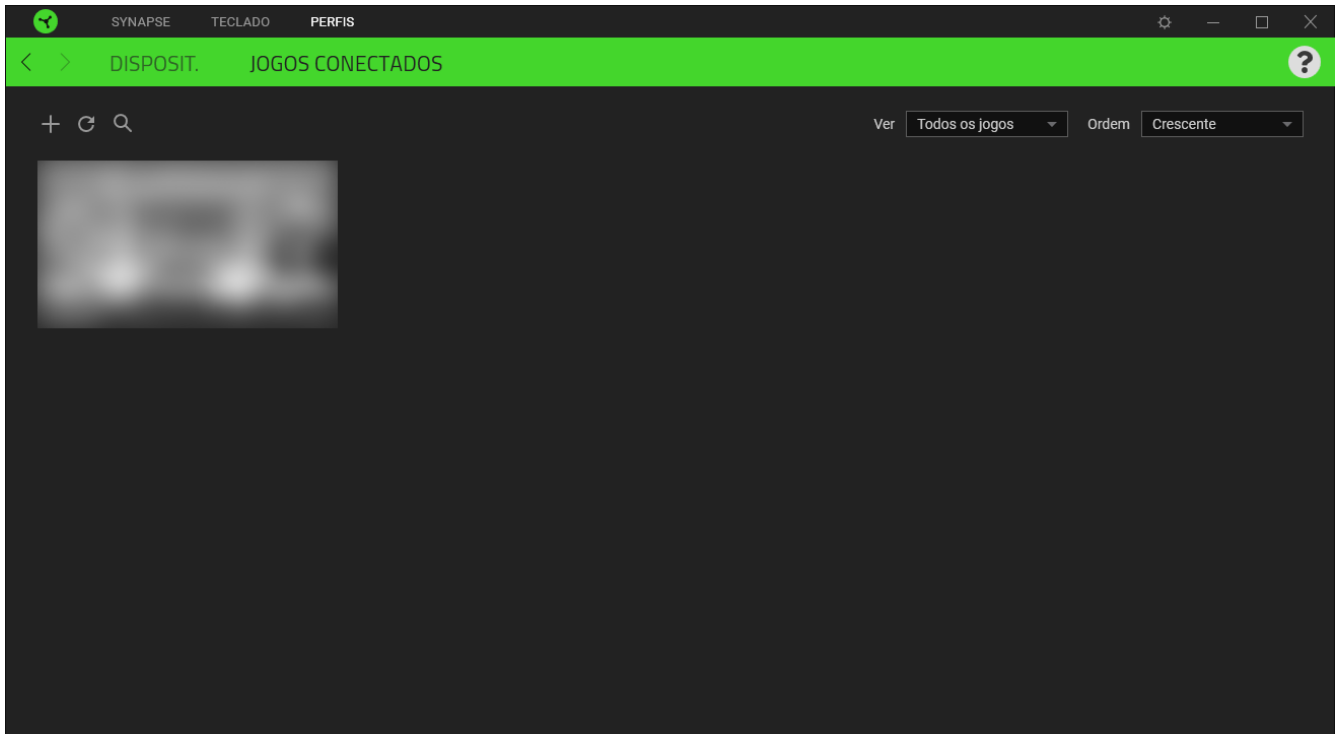

Para vincular jogos a dispositivos Razer conectados, basta clicar em qualquer jogo da lista e, em seguida, clicar em Selecionar um dispositivo e seu perfil para abrir automaticamente durante o jogo para selecionar o dispositivo Razer com o qual será vinculado. Uma vez vinculado, você pode clicar no botão Outros (●●●) do dispositivo correspondente para selecionar um perfil específico.

JANELA CONFIGURAÇÕES

A janela Configurações, acessível ao clicar no botão () do Razer Synapse, permite configurar o comportamento de inicialização e o idioma de exibição do Razer Synapse, visualizar os guias principais de cada dispositivo Razer conectado ou executar a restauração das configurações de fábrica em qualquer dispositivo Razer conectado.

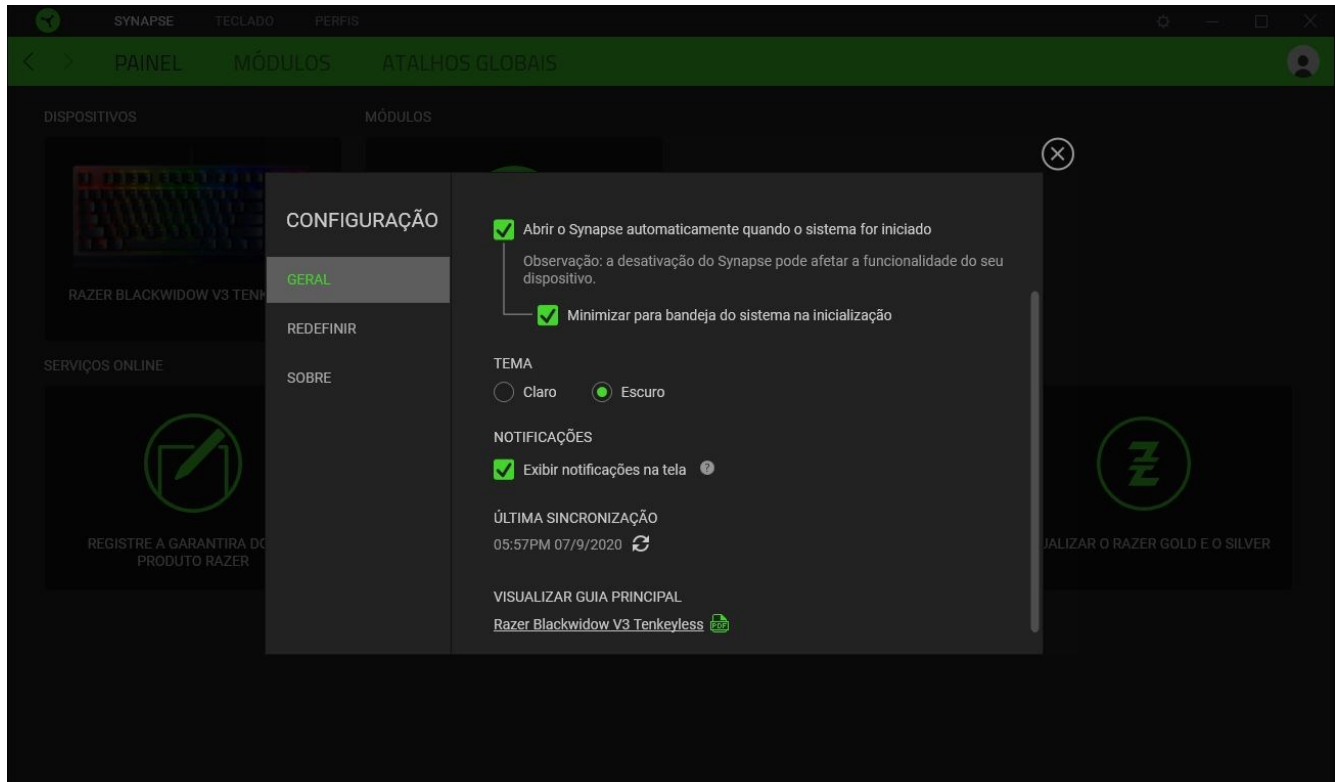

Guia Geral

A guia Geral, que é a guia inicial da janela Configurações, permite que você altere o idioma de exibição do software, o comportamento de inicialização e o tema de exibição, ou visualize o guia principal de todos os dispositivos Razer conectados. Você também pode sincronizar manualmente seus perfis com a nuvem () ou visualizar o guia principal de todos os dispositivos Razer conectados e módulos instalados.

Guia Restaurar

A guia Restaurar permite que você execute a restauração das configurações de fábrica em todos os dispositivos Razer conectados com memória interna. Todos os perfis armazenados na memória interna do dispositivo selecionado serão apagados.

 *Ao restaurar um dispositivo Razer, todos os perfis armazenados na memória interna do dispositivo selecionado serão apagados.*

Guia Sobre

A guia Sobre exibe informações resumidas sobre o software e sua declaração de direitos autorais, e fornece também links relevantes para os termos de uso. Você também pode usar esta guia para verificar atualizações de software ou como um acesso rápido às comunidades sociais Razer.

7. SAFETY AND MAINTENANCE

DIRETRIZES SOBRE SEGURANÇA

Para atingir segurança máxima durante o uso do Razer BlackWidow V3: Tenkeyless, sugerimos que você adote as seguintes diretrizes:

Caso tenha problema ao usar o dispositivo adequadamente e a solução de problemas não for suficiente para resolvê-lo, desconecte o dispositivo e entre em contato com a linha direta da Razer ou vá até o site support.razer.com para obter suporte. Nunca tente consertar o dispositivo sozinho.

Não desmonte o dispositivo (isso invalida a garantia) e não tente consertá-lo por conta própria ou usá-lo em situações de carregamento anormal de corrente.

Mantenha o dispositivo longe de líquidos e da umidade. Opere o dispositivo somente em temperaturas entre 0°C (32°F) e 40°C (104°F). Se a temperatura exceder esse intervalo, desligue e desconecte o dispositivo para que a temperatura se estabilize e volte a um nível operacional adequado.

CONFORTO

Pesquisas mostram que longos períodos de movimento repetitivo, posição inadequada de periféricos de computador, postura incorreta e maus hábitos podem estar associados ao desconforto físico e à lesão de nervos, tendões e músculos. Seguem abaixo algumas diretrizes para evitar lesões e garantir o conforto ideal ao usar o Razer BlackWidow V3: Tenkeyless.

1. Coloque o teclado e o monitor diretamente à sua frente com o mouse próximo a eles. Coloque os cotovelos próximos às laterais do seu corpo, não muito longe e o mouse a uma distância de fácil alcance.
2. Ajuste a altura da cadeira e da mesa para que o teclado e o mouse fiquem na altura ou abaixo da altura do cotovelo.
3. Mantenha os pés apoiados, a postura ereta e os ombros relaxados.
4. Durante o jogo, relaxe o pulso e mantenha-o reto. Se você realiza as mesmas tarefas manuais repetidamente, tente não curvar, estender ou torcer as mãos por longos períodos.
5. Não apoie os pulsos em superfícies rígidas por muito tempo. Use um apoio para descansar os pulsos enquanto estiver jogando.
6. Personalize os botões no mouse para ajustá-los ao seu estilo de jogo e minimizar movimentos repetitivos ou desajeitados.

7. Não sente na mesma posição o dia inteiro. Levante-se, afaste-se de sua mesa e faça exercícios para alongar braços, ombro, pescoço e pernas.

Se você sentir algum desconforto físico durante o uso do teclado, como dor, torpor ou formigamento nas mãos, pulsos, cotovelos, ombros, pescoço ou costas, consulte um médico imediatamente.

MANUTENÇÃO E USO

O Razer BlackWidow V3: Tenkeyless exige pouquíssima manutenção para ser conservado em ótimo estado de funcionamento. Depois de um mês, recomendamos que você desconecte o dispositivo e o limpe com um pano seco ou haste flexível com um pouco de água morna. Não use sabão ou qualquer produto de limpeza pesada.

8. INFORMAÇÕES LEGAIS

INFORMAÇÕES DE DIREITOS AUTORAIS E PROPRIEDADE

©2025 Razer Inc. Todos os direitos reservados. Razer, "For Gamers. By Gamers.", logotipo "Powered by Razer Chroma", logotipo Razer, o logotipo da cobra de três cabeças e o logotipo Razer são marcas comerciais ou marcas comerciais registradas da Razer Inc. e/ou de empresas afiliadas nos Estados Unidos ou em outros países. Todas as outras marcas registradas pertencem a seus respectivos proprietários, e outros nomes de empresas e de produtos mencionados neste guia podem ser marcas registradas de suas respectivas empresas.

Windows e o logotipo Windows são marcas comerciais do grupo de empresas Microsoft.

A Razer Inc. (doravante nesta denominada a "Razer") pode ter direitos autorais, marcas comerciais, segredos comerciais, patentes, pedidos de registro de patente ou outros direitos de propriedade (registrados ou não) no concernente ao produto neste Guia Principal. O fornecimento deste Guia Principal não dá a você uma licença para (quaisquer) tais patentes, marcas registradas, direitos autorais ou outros direitos de propriedade intelectual. O Razer BlackWidow V3: Tenkeyless (doravante nesta denominado o "Produto") pode ser diferente das imagens na caixa ou de outro modo. A Razer não assume qualquer responsabilidade por tais diferenças ou por quaisquer eventuais erros. As informações na presente estão sujeitas a alterações sem aviso prévio.

GARANTIA LIMITADA DO PRODUTO

Para conferir os termos atuais da Garantia Limitada do Produto, acesse razer.com/warranty.

LIMITAÇÃO DE RESPONSABILIDADE

Sob nenhuma circunstância a Razer será responsável por quaisquer lucros cessantes, perda de informações ou de dados, danos especiais, incidentais, indiretos, compensatórios, consequenciais ou acidentais oriundos de qualquer forma da distribuição, venda, revenda, uso ou incapacidade de uso do Produto. Sob nenhuma circunstância a responsabilidade da Razer ultrapassará o valor de compra do Produto no varejo

DISPOSIÇÕES GERAIS

Os termos da presente serão regidos e interpretados segundo a legislação do foro no qual o Produto foi adquirido. Se qualquer termo neste manual for considerado inválido ou inexecutável, tal termo (enquanto inválido ou inexecutável) será considerado sem nulo, sem efeito e excluído sem

invalidar quaisquer termos remanescentes. A Razer reserva-se o direito de emendar qualquer termo a qualquer momento e sem aviso prévio.