



RAZER BLACKSHARK V2 PRO

MODE D'EMPLOI

L'esport vous passionne ? Criez-le sur tous les toits avec notre casque à la meilleure qualité vocale qui soit, doté de haut-parleurs recouverts de titane et d'un micro de qualité professionnelle. Grâce à la technologie Razer HyperSpeed Wireless, préparez-vous au tournoi avec ce redoutable trio : audio incroyable, micro clair et isolation sonore.

TABLE DES MATIÈRES

1. CE QUI VOUS ATTEND / CE DONT VOUS AVEZ BESOIN	3
2. NOUS SOMMES LÀ POUR VOUS.....	5
3. CARACTÉRISTIQUES TECHNIQUES.....	6
4. POUR COMMENCER.....	7
5. UTILISATION DE LA RAZER BLACKSHARK V2 PRO	11
6. CONFIGURATION DE VOTRE RAZER BLACKSHARK V2 PRO.....	14
7. SÉCURITÉ ET ENTRETIEN	27
8. MENTIONS LÉGALES.....	29

1. CE QUI VOUS ATTEND / CE DONT VOUS AVEZ BESOIN

CE QUI VOUS ATTEND

- Razer BlackShark V2 Pro

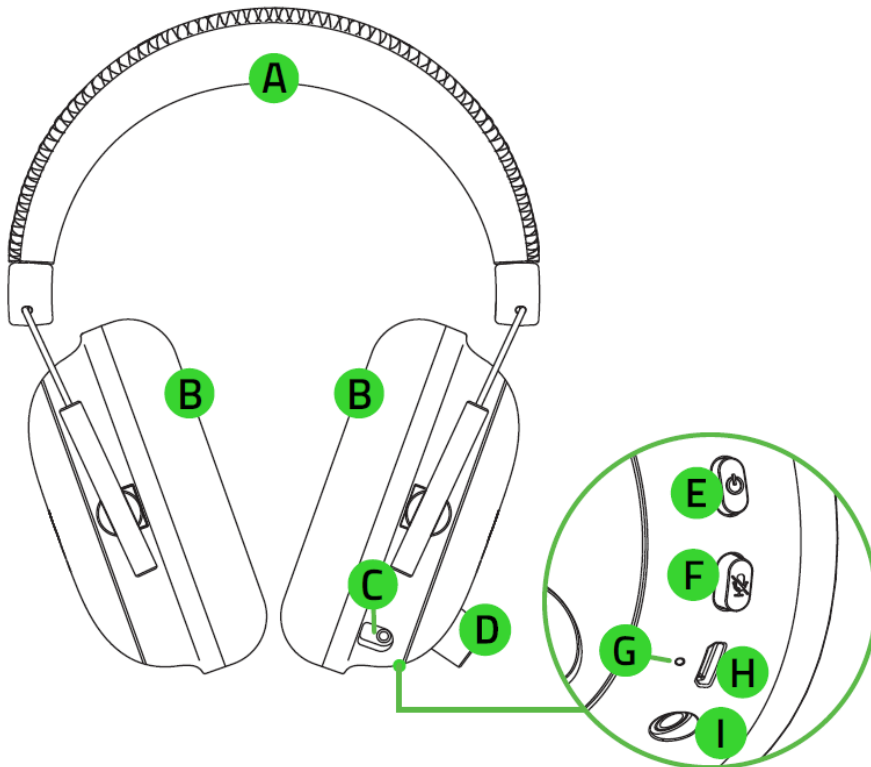

- A. Bandeau réglable et rembourré
- B. Coussinets d'oreille en mousse à mémoire de forme respirante ultradoux
- C. Prise microphone
- D. Bouton du volume
- E. Bouton marche/arrêt
- F. Bouton Désactiver le micro
- G. Indicateur d'état
- H. Port de chargement
- I. Prise jack audio + micro de 3,5 mm

- Micro supercardioïde Razer™ HyperClear amovible

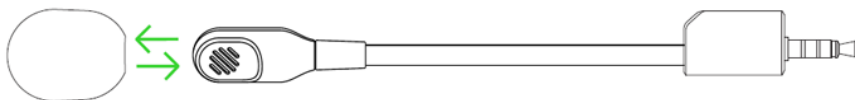

- Émetteur-récepteur USB sans fil



- Câble de chargement

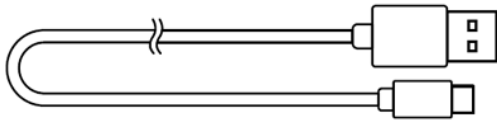

- Câble combiné de 3,5 mm

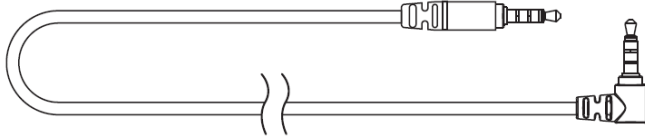

- Informations importantes sur le produit

CE DONT VOUS AVEZ BESOIN

CONFIGURATION DU PRODUIT

- [Sans fil] PC avec port USB disponible
- [Avec fil] Périphériques avec prise combinée audio 3,5 mm*

CONFIGURATION DE RAZER SYNAPSE

- Windows® 10 64 bits (ou supérieur)
- Connexion Internet pour l'installation du logiciel

**Compatible avec PC/Mac/Nintendo Switch/PS4/Xbox One (un adaptateur stéréo Xbox One peut être nécessaire, à acheter séparément).*

2. NOUS SOMMES LÀ POUR VOUS

Vous avez dans les mains un appareil exceptionnel disposant d'une garantie limitée de 2 ans. Maintenant, exploitez tout son potentiel et recevez des avantages Razer exclusifs en vous enregistrant sur razerid.razer.com



Vous avez une question ? Consultez l'assistance Razer sur support.razer.com

3. CARACTÉRISTIQUES TECHNIQUES

ÉCOUTEURS

- Réponse en fréquence : 12 Hz - 28 kHz
- Impédance : 32 Ω à 1 kHz
- Sensibilité (à 1 kHz) : 100 dB SPL/mW 1 kHz
- Haut-parleurs : Haut-parleur dynamique personnalisé de 50 mm
- Diamètre intérieur de l'oreillette : 65 mm x 40 mm
- Type de connexion : Sans fil 2,4 GHz et 3,5 mm
- Coussinets d'oreille ovales : Coussinets en mousse à mémoire de forme respirants

MICRO

- Réponse en fréquence : 100 Hz - 10 kHz
- Rapport signal/bruit : ≥ 60 dB
- Sensibilité (à 1 kHz) : -42 ± 3 dB
- Mode de captation : Unidirectionnel

4. POUR COMMENCER

CHARGEMENT DE VOTRE CASQUE

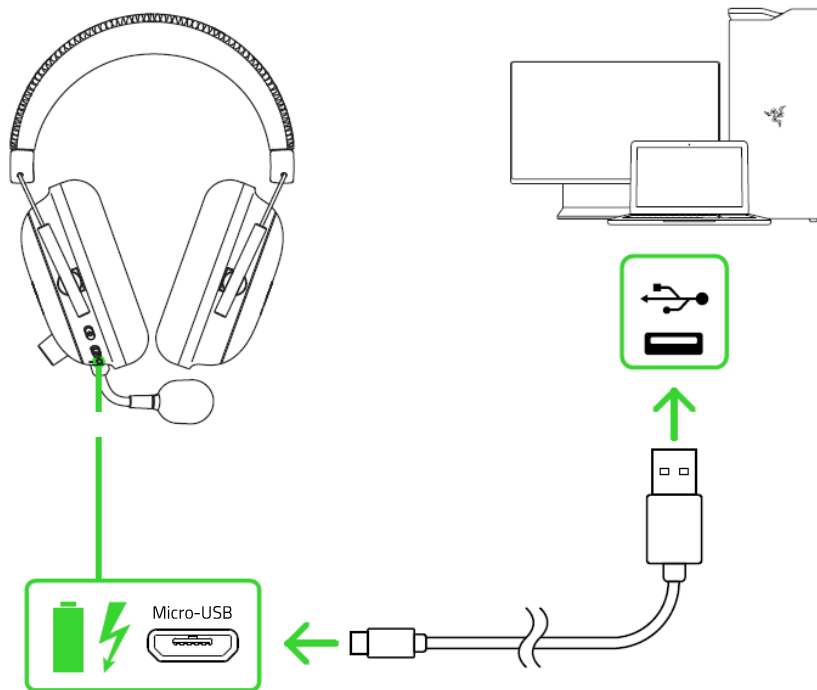

Branchez votre Razer BlackShark V2 Pro à un port USB sous tension à l'aide du câble de chargement.





Pour de meilleurs résultats, veuillez charger complètement votre casque avant la première utilisation. Un casque vide se charge entièrement en 3 h environ.

COMPORTEMENT DE L'INDICATEUR D'ÉTAT

Quand l'appareil est branché

Indicateur	Niveau de la batterie
Clignotant en vert 	Charge en cours
Vert fixe 	Charge terminée

Quand l'appareil est débranché

Indicateur	Son	Niveau de la batterie
Rouge continu 	Avertissement sonore	Charge basse (30 %)
Rouge clignotant rapidement 	Avertissement sonore	Charge critique (10 %)

CONNEXION À VOTRE CASQUE

A. À VOTRE PC VIA PORT USB

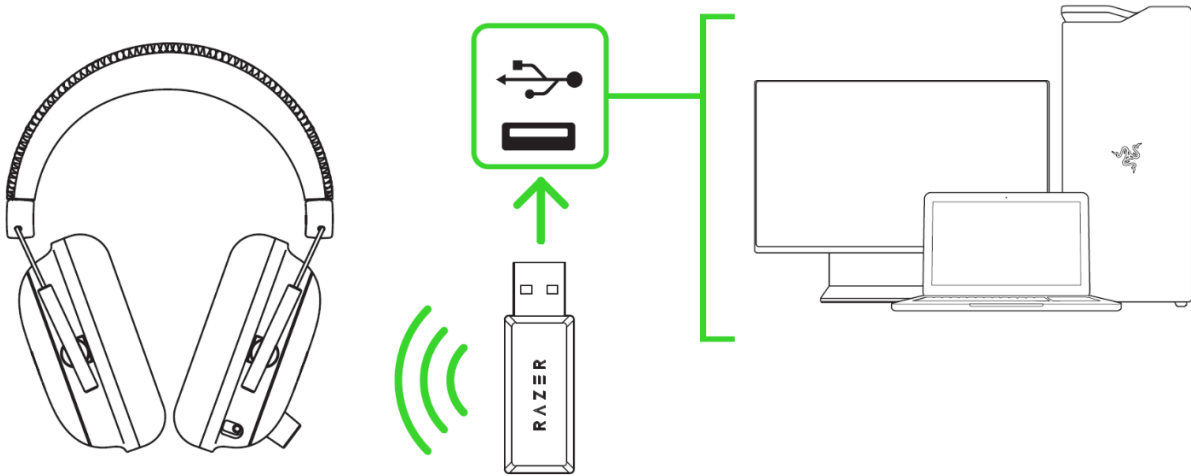

1. Branchez l'émetteur-récepteur USB sans fil à votre PC.

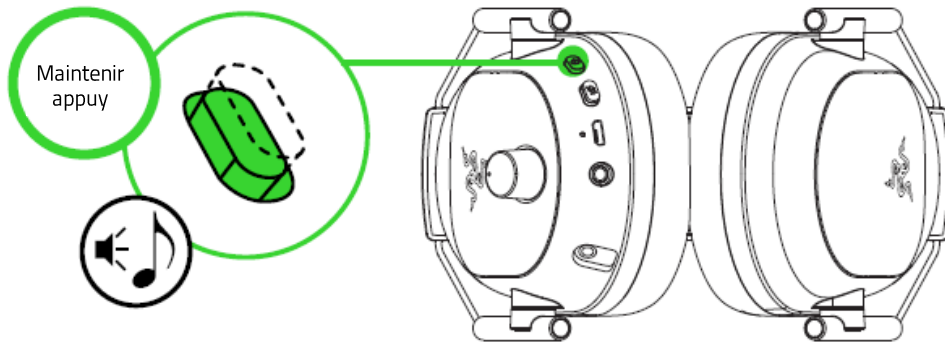

2. Maintenez appuyé le bouton marche/arrêt jusqu'à ce que l'indicateur d'état s'allume ou jusqu'à ce que vous entendiez un avertissement sonore.



3. Attendez que l'indicateur d'état passe en bleu fixe, indiquant ainsi que le casque est connecté à un émetteur-récepteur USB sans fil.

Indicateur		Statut
Bleu clignotant		Synchronisation
Bleu fixe		Connecté

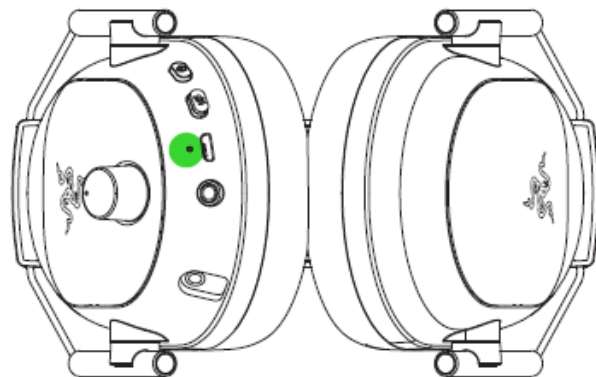

4. Sur votre PC, effectuez un clic droit sur l'icône de volume dans la barre d'état système, puis sélectionnez les **Paramètres de son**.

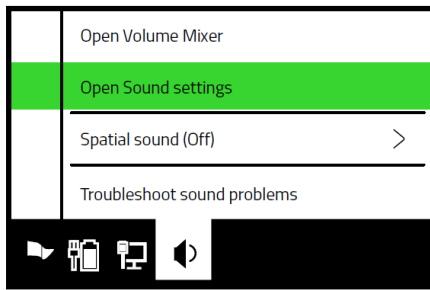

5. Dans la fenêtre **Son**, choisissez la **Razer BlackShark V2 Pro** en tant que périphérique d'**entrée** et de **sortie** par défaut.

Sounds

Output

Choose your output device

Razer BlackShark V2 Pro

Input

Choose your input device

Razer BlackShark V2 Pro

Votre casque est maintenant prêt à être utilisé.

B. À D'AUTRES PÉRIPHÉRIQUES VIA LE PORT USB

Branchez l'émetteur-récepteur USB sans fil à votre appareil et assurez-vous que votre Razer BlackShark V2 Pro est le périphérique audio d'entrée et de sortie par défaut.

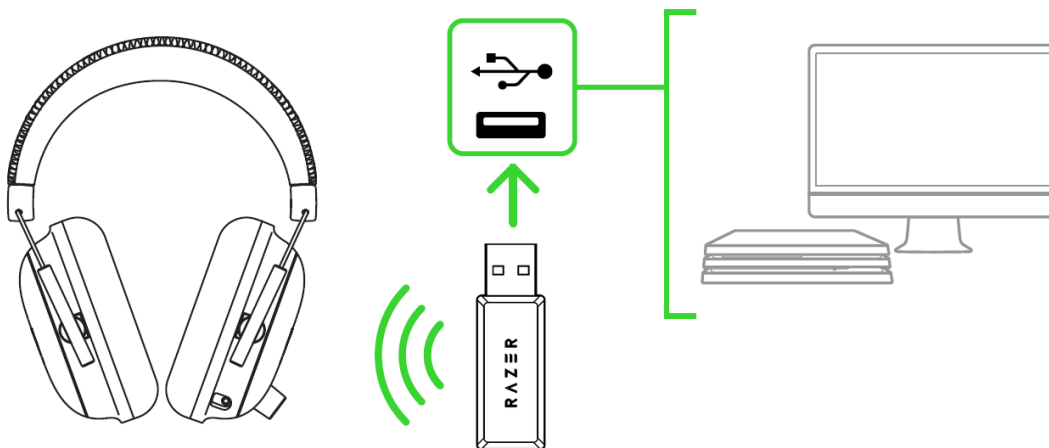

**Compatible avec PC / Mac / Nintendo Switch / PS4.*

C. À DES APPAREILS VIA PORT COMBINÉ DE 3,5 MM

Si votre appareil ne dispose pas de jack combiné audio + micro de 3,5 mm, branchez simplement le câble combiné de 3,5 mm de votre casque au jack audio de votre appareil.

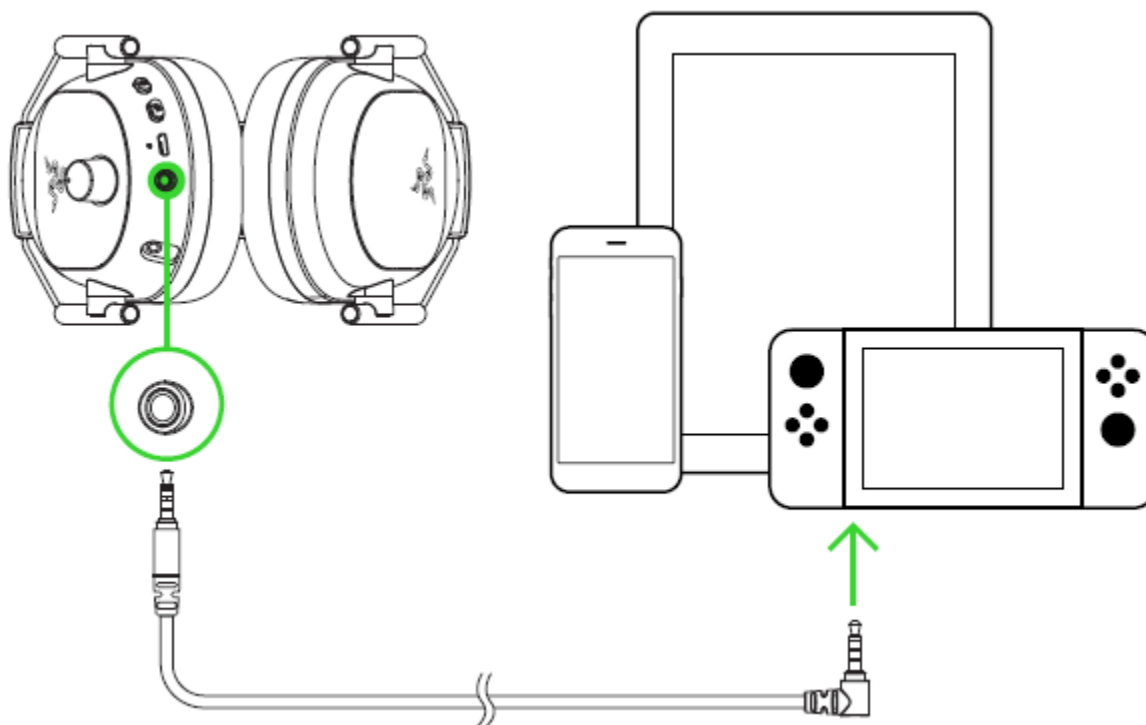

5. UTILISATION DE LA RAZER BLACKSHARK V2 PRO

FONCTIONS DU BOUTON MARCHÉ/ARRÊT

- **Alimentation ON/OFF.** Allumez ou éteignez votre casque en maintenant le bouton appuyé pendant au moins 3 secondes, jusqu'à ce que vous entendiez 2 bips courts.
- **Lecture/pause d'une piste.** Lorsque le casque est allumé, appuyez sur le bouton Marche/Arrêt pour jouer ou mettre en pause la piste en cours.
- **Piste suivante.** Lorsque le casque est allumé, appuyez deux fois sur le bouton Marche/Arrêt pour passer à la piste suivante.
- **Piste précédente.** Lorsque le casque est allumé, appuyez trois fois sur le bouton Marche/Arrêt pour passer à la piste précédente.

RÉGLAGE DU VOLUME

Tournez le bouton du volume comme indiqué pour augmenter ou diminuer le volume.

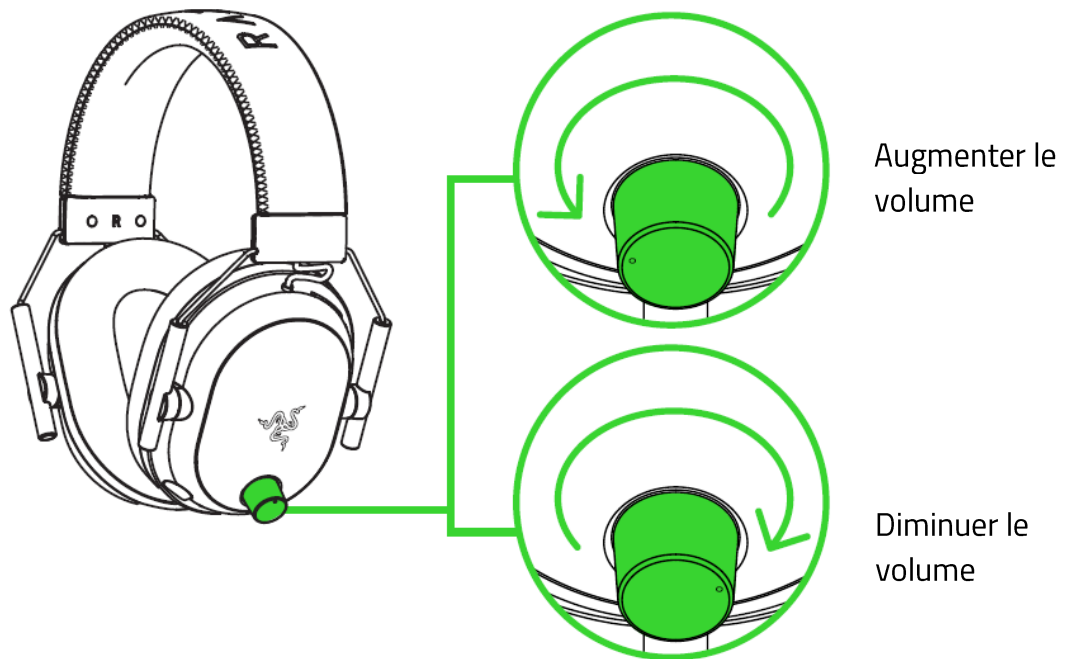

UTILISATION DU MICRO SUPERCARDIOÏDE RAZER™ HYPERCLEAR

Branchez le micro supercardioïde Razer™ HyperClear au casque, puis courbez-le jusqu'à ce qu'il soit parallèle à votre bouche. Assurez-vous que le diaphragme du micro soit en face de vous, et que l'aération se trouve du côté opposé à votre bouche.

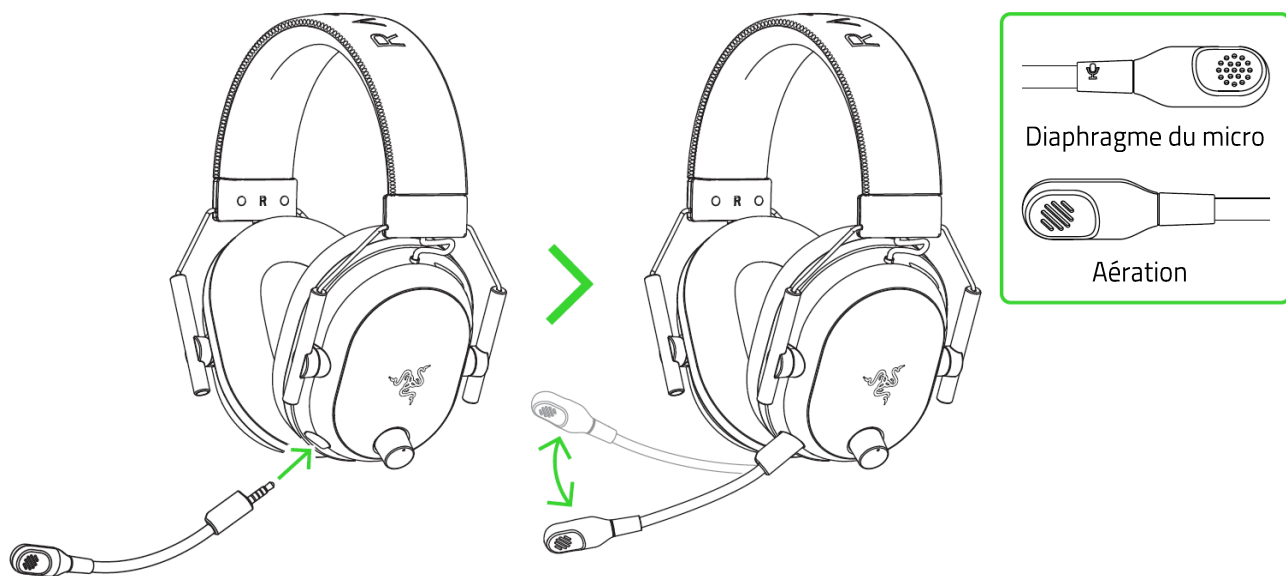

COUPER / ACTIVER LE SON DU MICROPHONE

Appuyez sur le bouton de désactivation du micro pour activer ou désactiver le micro.

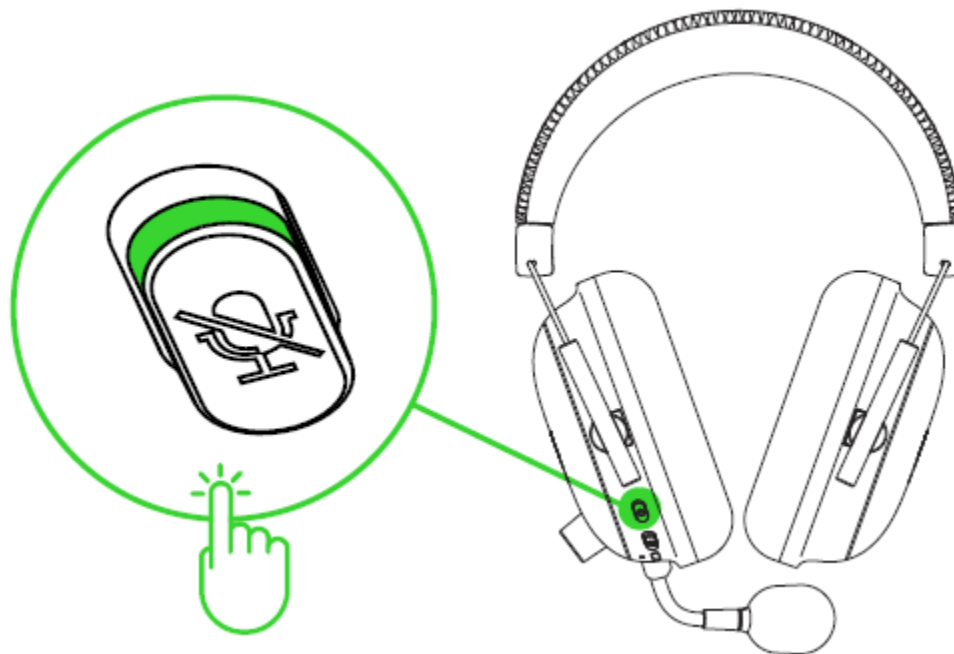

PROLONGATION DE LA DURÉE DE VIE DE VOTRE CASQUE

Nous vous recommandons d'écarter doucement le casque avant de le placer sur votre tête afin de limiter la tension induite par le bandeau. De même, évitez d'écarter le casque au-delà de ses limites techniques.

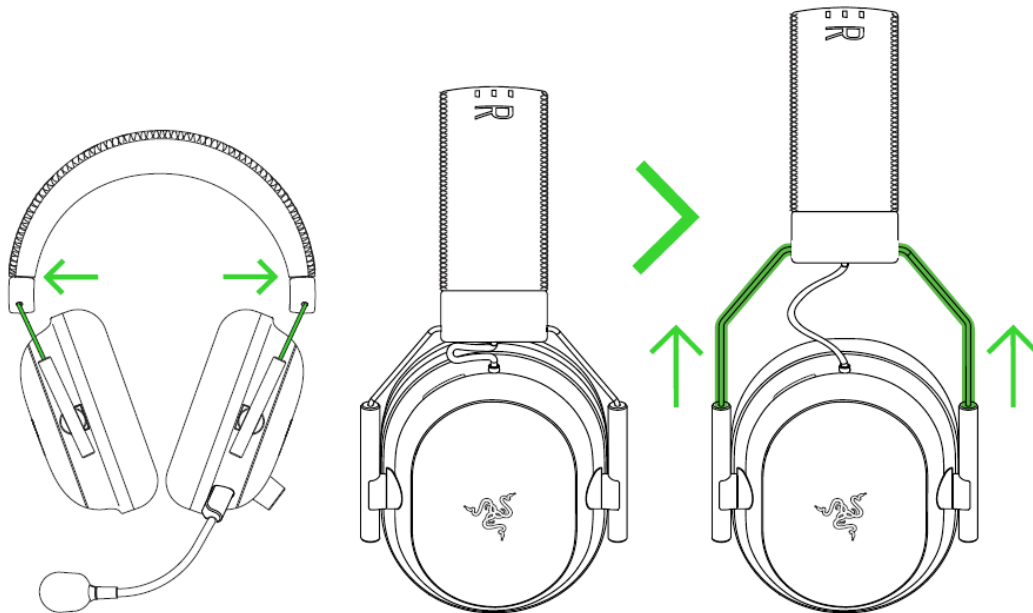

ACTIVER THX SPATIAL AUDIO

Libérez tout le potentiel de votre Razer BlackShark V2 Pro en activant le son positionnel à 360° pour une expérience naturelle et réaliste grâce à Razer Synapse.



6. CONFIGURATION DE VOTRE RAZER BLACKSHARK V2 PRO

i Une connexion Internet est requise pour l'installation, la mise à jour et les fonctionnalités basées sur le cloud. Il vous est recommandé de vous inscrire pour obtenir un compte Razer ID (facultatif). Les fonctionnalités énumérées sont susceptibles d'être modifiées en fonction de la version actuelle du logiciel, des appareils connectés ou des applications et logiciels pris en charge.

ONGLET SYNAPSE

L'onglet Synapse est votre onglet par défaut lors de l'installation de Razer Synapse. Cet onglet vous permet de naviguer dans les sous-onglets Tableau de bord et Applications Chroma.

Tableau de bord

Le sous-onglet Tableau de bord est un aperçu de votre Razer Synapse d'où vous pouvez accéder à tous vos appareils, modules et services en ligne Razer.

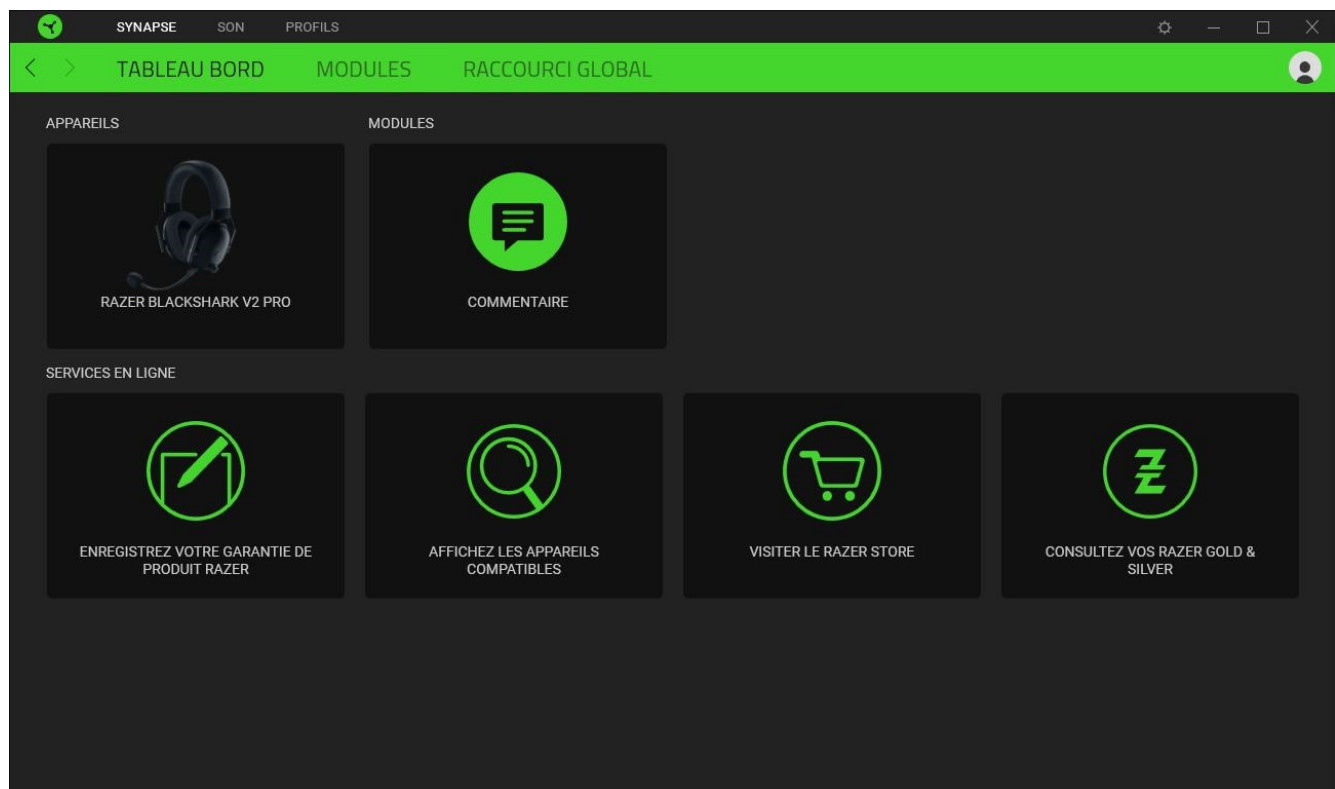

Modules

Le sous-onglet Modules affiche tous les modules installés et disponibles pour l'installation.

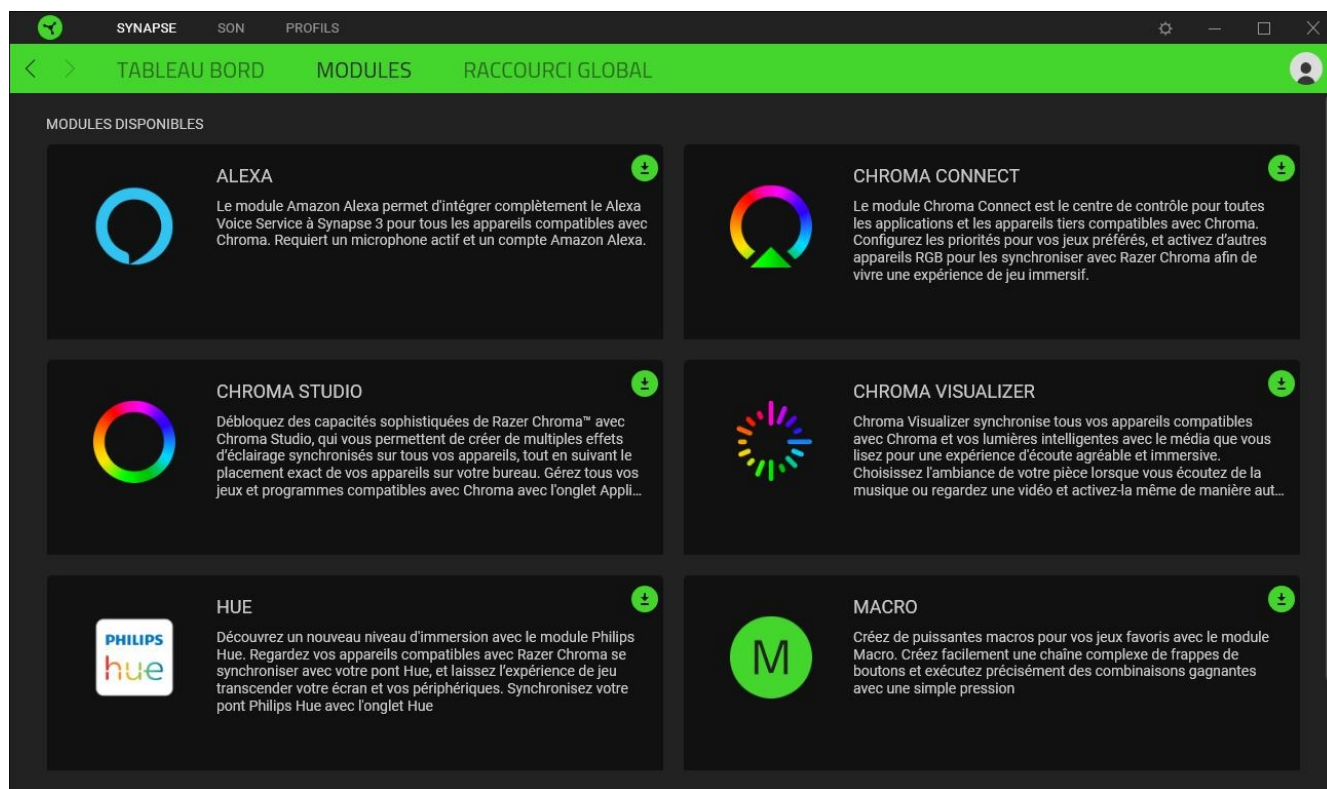

Acc. directos globales

Conecta operaciones o funciones de Razer Synapse a las combinaciones personalizadas de tus periféricos Razer que omiten todas las asignaciones específicas del perfil. [En savoir plus sur les Profils](#)

i *Seules les commandes des appareils compatibles avec Razer Synapse seront reconnues.*

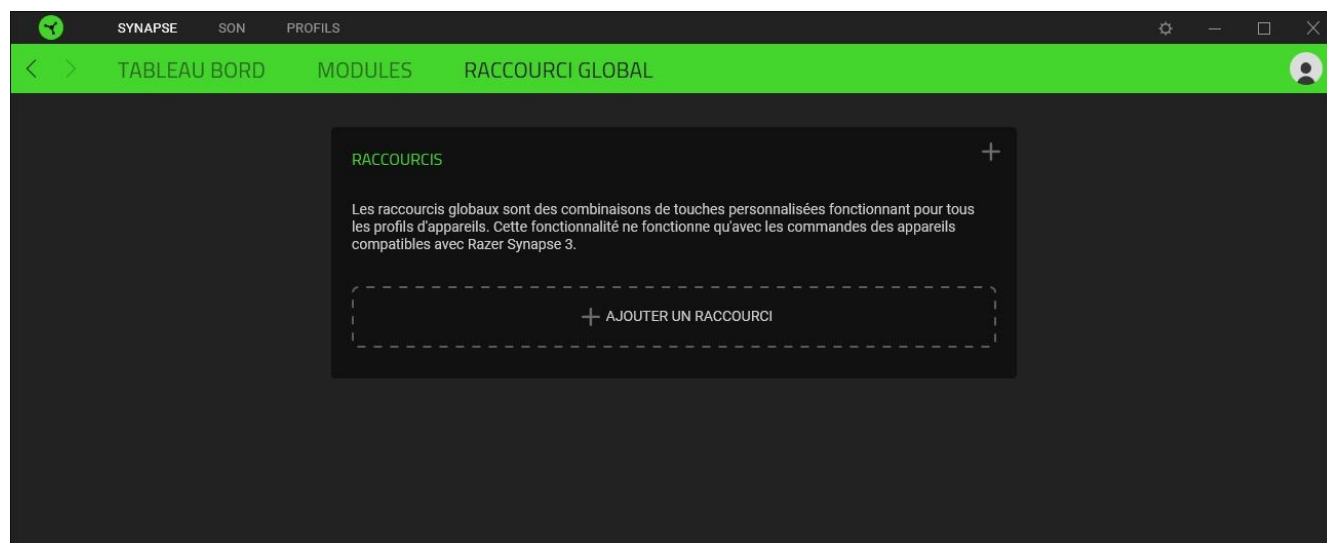

ONGLET AUDIO

! Assurez-vous que THX Spatial Audio est sélectionné comme votre appareil de lecture ou de sortie par défaut dans l'icône Son de la barre d'état système.

L'onglet Audio est l'onglet principal de votre Razer BlackShark V2 Pro. De là, vous pouvez personnaliser les paramètres de votre appareil pour libérer tout son potentiel. Les modifications effectuées sous cet onglet sont automatiquement enregistrées dans votre système et votre stockage sur le cloud.

SON

Le sous-onglet Son permet de régler le volume global du système ou le volume individuel de toutes les applications actives, de modifier l'appareil de secours par défaut et d'accéder aux propriétés du son de Windows.

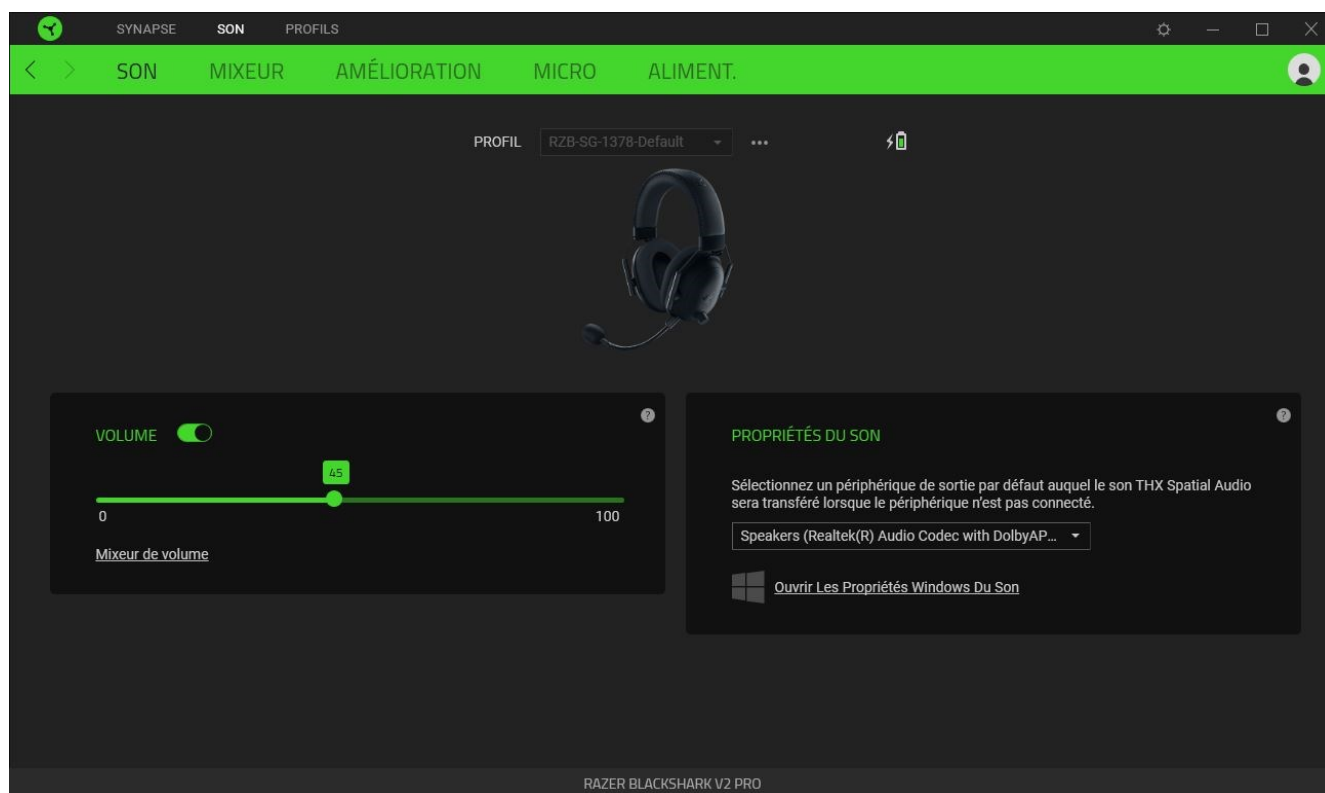

Profil

Le profil est un stockage de données vous permettant de sauvegarder toutes les configurations de votre périphérique Razer. Par défaut, le nom du profil est basé sur celui du système. Pour ajouter, renommer, dupliquer ou supprimer un profil, appuyez sur le bouton Divers (•••).

Volume

Règle le volume audio de l'appareil. Vous pouvez également accéder au mélangeur de volume Windows pour l'appareil de lecture actuellement sélectionné, où vous pourrez régler le volume général du système ou régler individuellement le volume de chaque application active.

Propriétés du son

Déterminez un périphérique de sortie par défaut que THX Spatial Audio utilisera lorsque la Razer BlackShark V2 Pro n'est pas connectée. Vous pouvez également cliquer sur le lien [Propriétés de son Windows](#) pour gérer les paramètres de son de votre système : modifier les paramètres des appareils de lecture et d'enregistrement, le schéma sonore et l'activité de communication par défaut.

MIXEUR

Le sous-onglet Mixeur vous permet d'activer ou de désactiver THX Spatial Audio et ses paramètres, ainsi que de calibrer le positionnement audio de toutes les enceintes virtuelles du mode audio spatial actif.

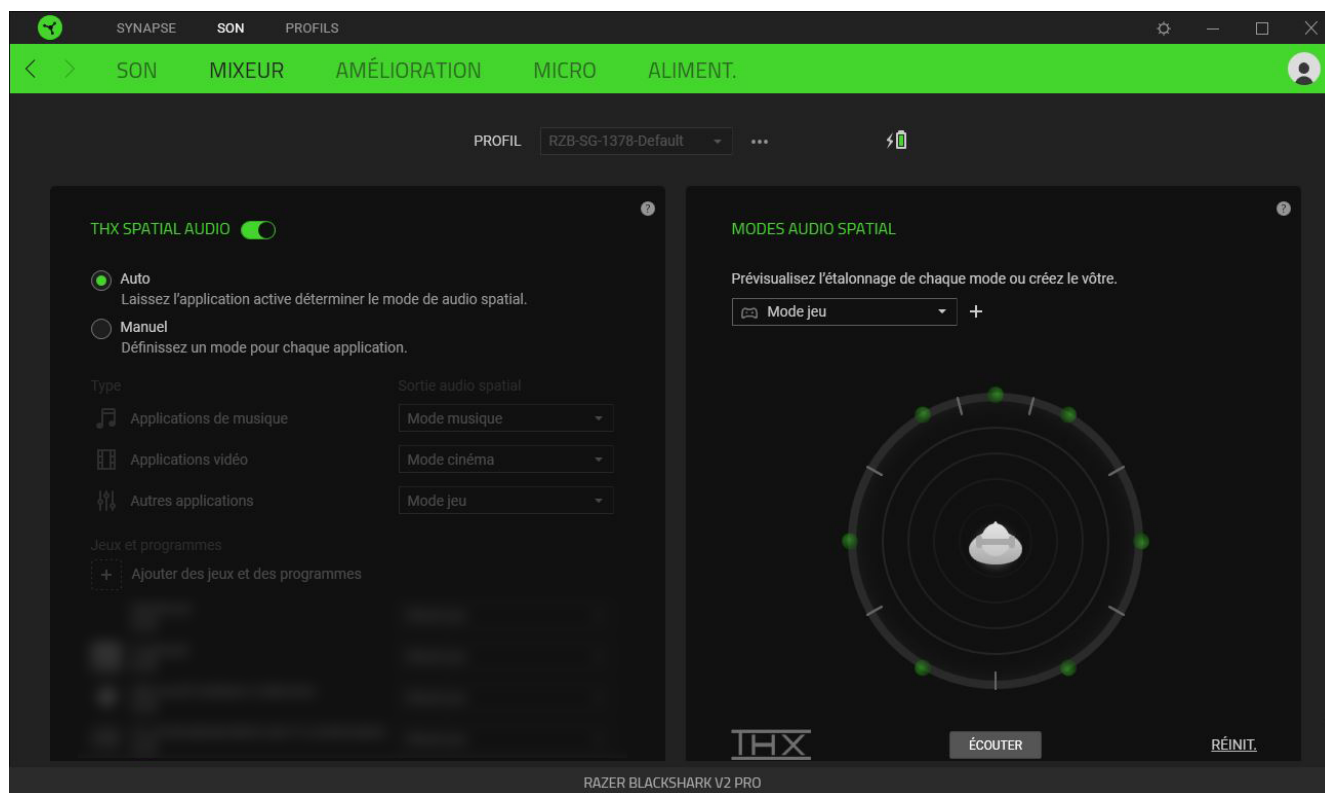

THX Spatial Audio

La technologie THX Spatial Audio est une solution de son positionnel avancée vous procurant une expérience de divertissement supérieure et immersive.

Appliquez ce paramètre pour activer ou désactiver THX Spatial Audio et ses paramètres. Par défaut, il est défini sur Auto où toutes les applications utiliseront le paramètre de sortie recommandé. L'utilisation de Manuel vous permettra d'attribuer des modes audio spatial préférés à des applications et/ou à des d'applications spécifiques.

Modes audio spatial

Prévisualisez le calibrage de chaque préréglage de mode audio spatial disponible en utilisant le bouton Écouter. Changer la position d'un haut-parleur virtuel (dans n'importe quel mode prédéfini) crée automatiquement un mode personnalisé. Vous pouvez aussi cliquer sur le bouton Ajouter (+) pour créer un nouveau mode personnalisé.

Dans tout mode personnalisé, cliquez sur le bouton Divers (•••) pour renommer, dupliquer ou supprimer le mode personnalisé sélectionné. Pour restaurer les paramètres par défaut du mode actuel, cliquez sur le bouton Réinitialiser.

AMÉLIORATIONS

Le sous-onglet Améliorations permet de personnaliser les paramètres audio entrants et la réponse en fréquence de votre système audio.

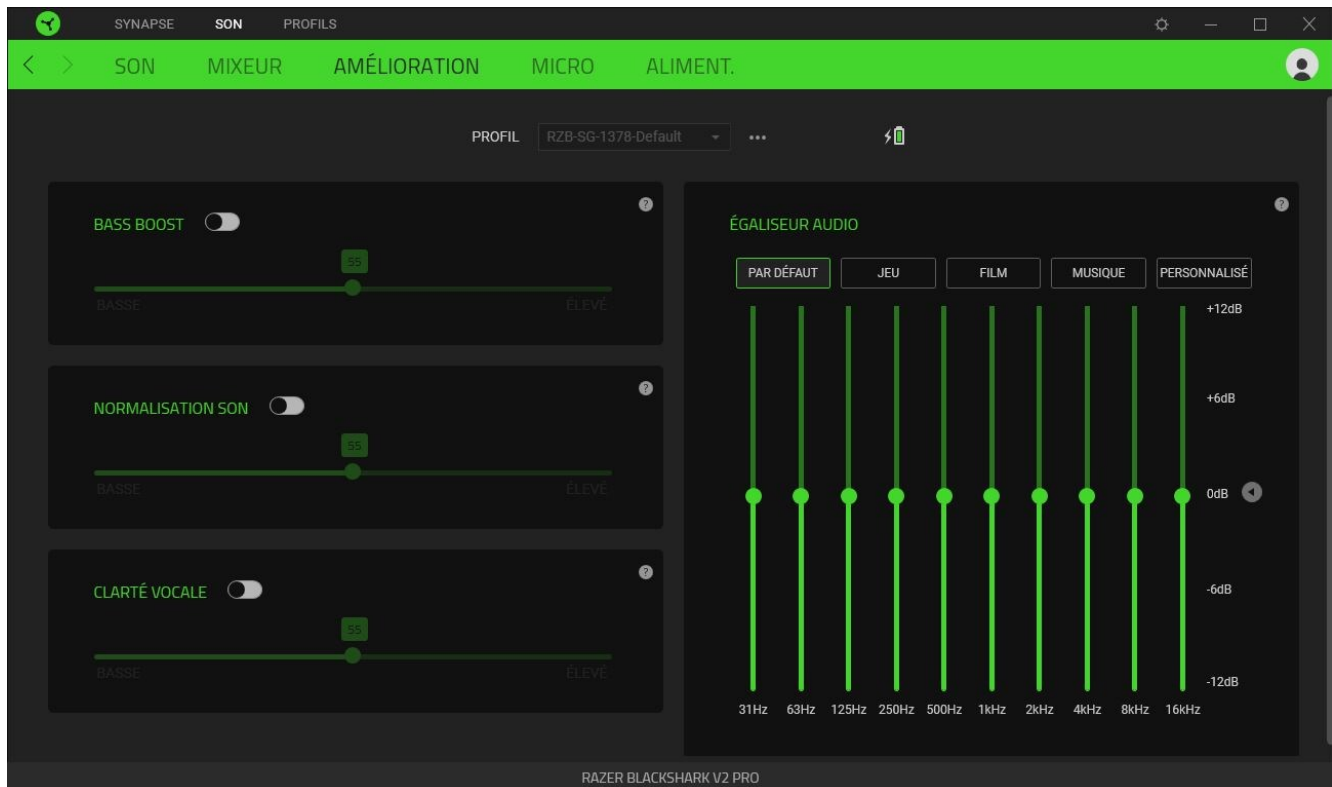

Augm. basses

Augmente la réponse en fréquence basse pour améliorer la production de basse de votre casque

Normalisation du son

Diminue le son reçu le plus fort afin d'éviter l'augmentation soudaine et désagréable du volume due aux effets tels que les cris ou les explosions.

Clarté vocale

Renforce la qualité des voix entrantes lors de conversations en filtrant le son afin d'améliorer la clarté et le volume.

Égaliseur audio

Sélectionnez l'un des préréglages d'égaliseur disponibles, conçus pour une expérience audio optimale en améliorant l'équilibre, l'immersion dans les jeux, le visionnage de films ou l'écoute de votre musique préférée. Le réglage manuel de n'importe quel préréglage d'égaliseur le réglera automatiquement sur Personnalisé.

MICRO

Le sous-onglet Micro vous permet de modifier les paramètres des sons sortant du micro.

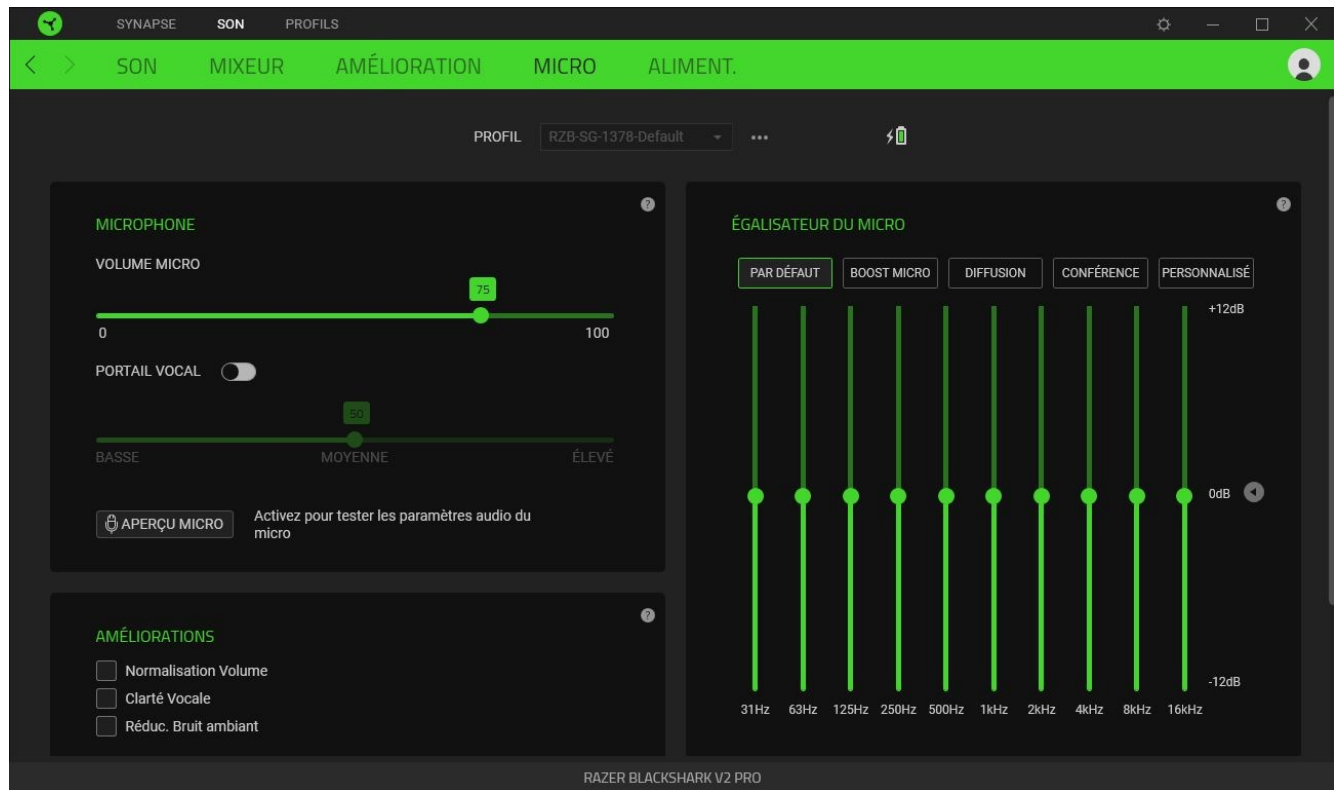

Microphone

Contrôle le volume du microphone et le volume d'entrée du microphone pour un son plus clair.

Volume micro

Règle l'entrée du microphone ou éteint le microphone.

Portail vocal

Modifie le volume d'entrée du microphone pour qu'il supprime les bruits de fond et isole votre voix. Tout son enregistré en dessous du seuil sera désactivé.

Améliorations

Améliorez la qualité du microphone en activant l'une des fonctions citées ci-dessous :

- **Normalisation du volume.** Réduit les écarts de volume.
- **Réduction du bruit ambiant.** Réduit le bruit de l'environnement.
- **Clarté vocale.** Amplifie la fréquence de la voix.

Égalisateur du micro

Sélectionnez l'un des pré-réglages de l'égalisateur du micro disponibles qui correspond le mieux à vos besoins en matière de micro. Le réglage manuel de n'importe quel pré-réglage de l'égalisateur le définira automatiquement en tant que pré-réglage Personnalisé.

Contrôle du micro (Retour de voix)

Activez ce paramètre pour surveiller l'entrée audio brute du microphone grâce au casque, avec la possibilité supplémentaire d'augmenter ou de réduire le volume de la surveillance audio.

Aliment.

L'onglet Alimentation vous permet de gérer la consommation d'énergie de votre appareil en le mettant hors tension quand il est à l'arrêt pendant un certain temps.

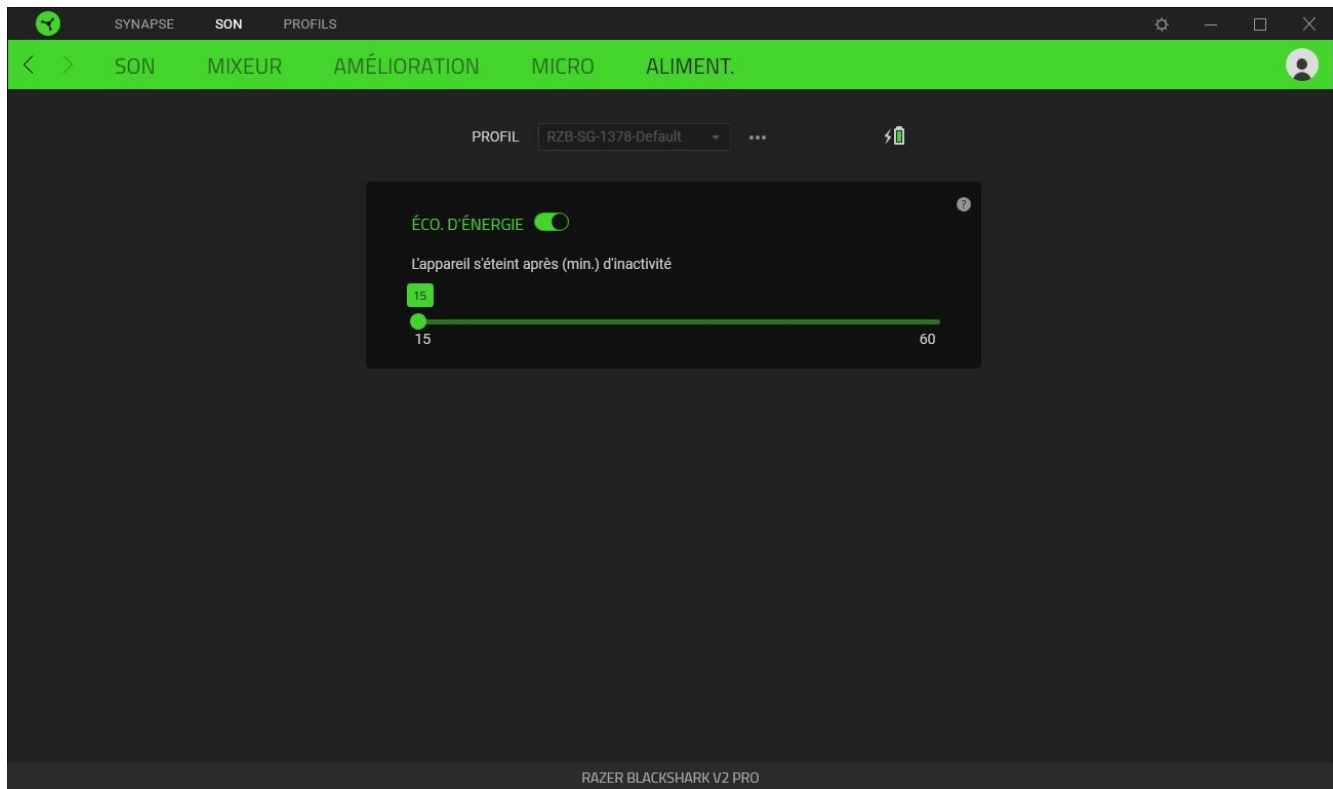





ONGLET PROFILS

L'onglet Profils est un moyen pratique de gérer tous vos profils et de les associer à vos jeux et applications.

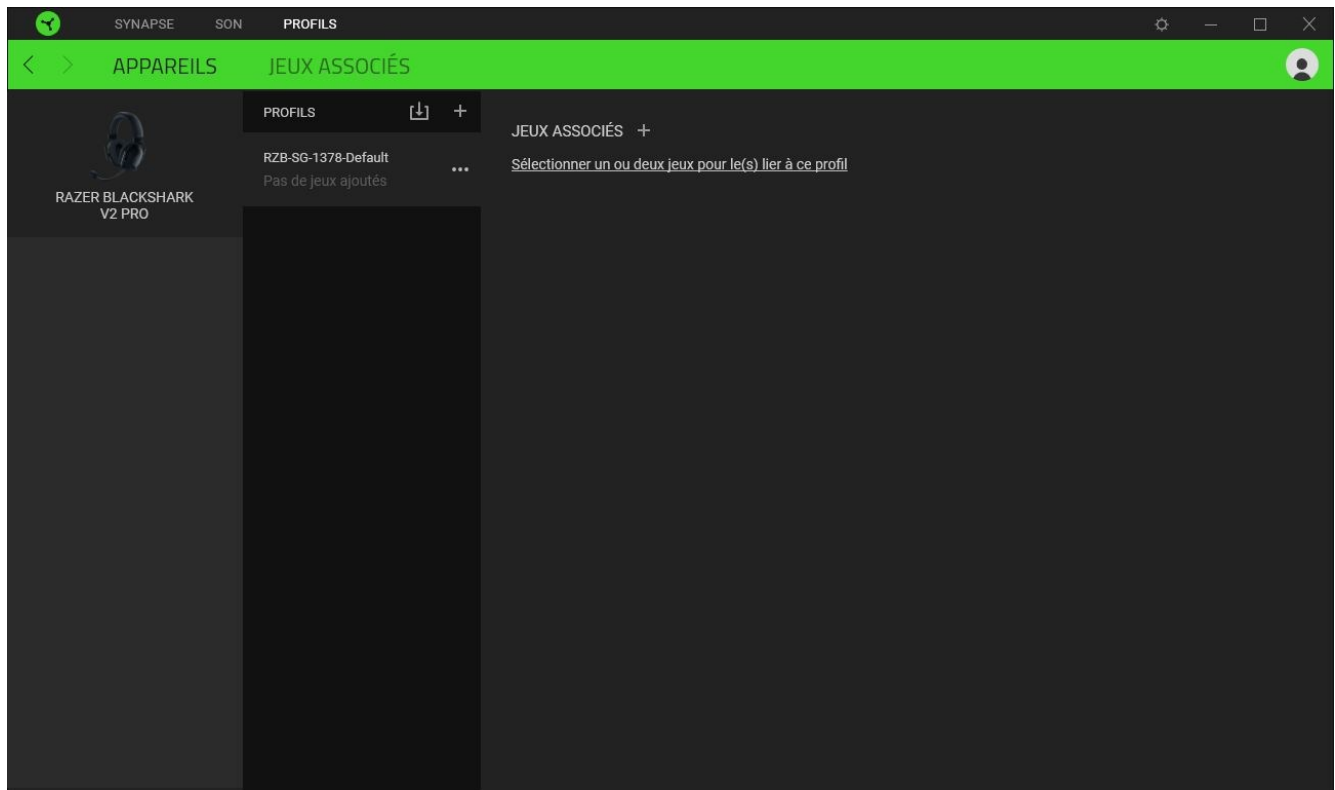
Appareils

Regardez quel appareil Razer utilise un profil spécifique grâce au sous-onglet Appareils.



Vous pouvez importer des profils à partir de votre ordinateur ou du cloud à l'aide du bouton d'importation () ou créer de nouveaux profils dans le périphérique sélectionné à l'aide du bouton Ajouter (). Pour renommer, dupliquer, exporter ou supprimer un profil, appuyez sur le bouton Divers (). Grâce à l'option Associer des jeux, les profils peuvent être automatiquement activés lorsque vous lancez une application.

Jeux associés

Le sous-onglet Jeux associés vous permet d'ajouter des jeux, de voir les périphériques associés aux jeux ou de chercher des jeux ajoutés. Vous pouvez aussi classer les jeux par ordre alphabétique, par dernier jeu exécuté ou par jeu le plus joué. Les jeux ajoutés seront toujours listés ici même s'ils ne sont pas associés à un appareil Razer.

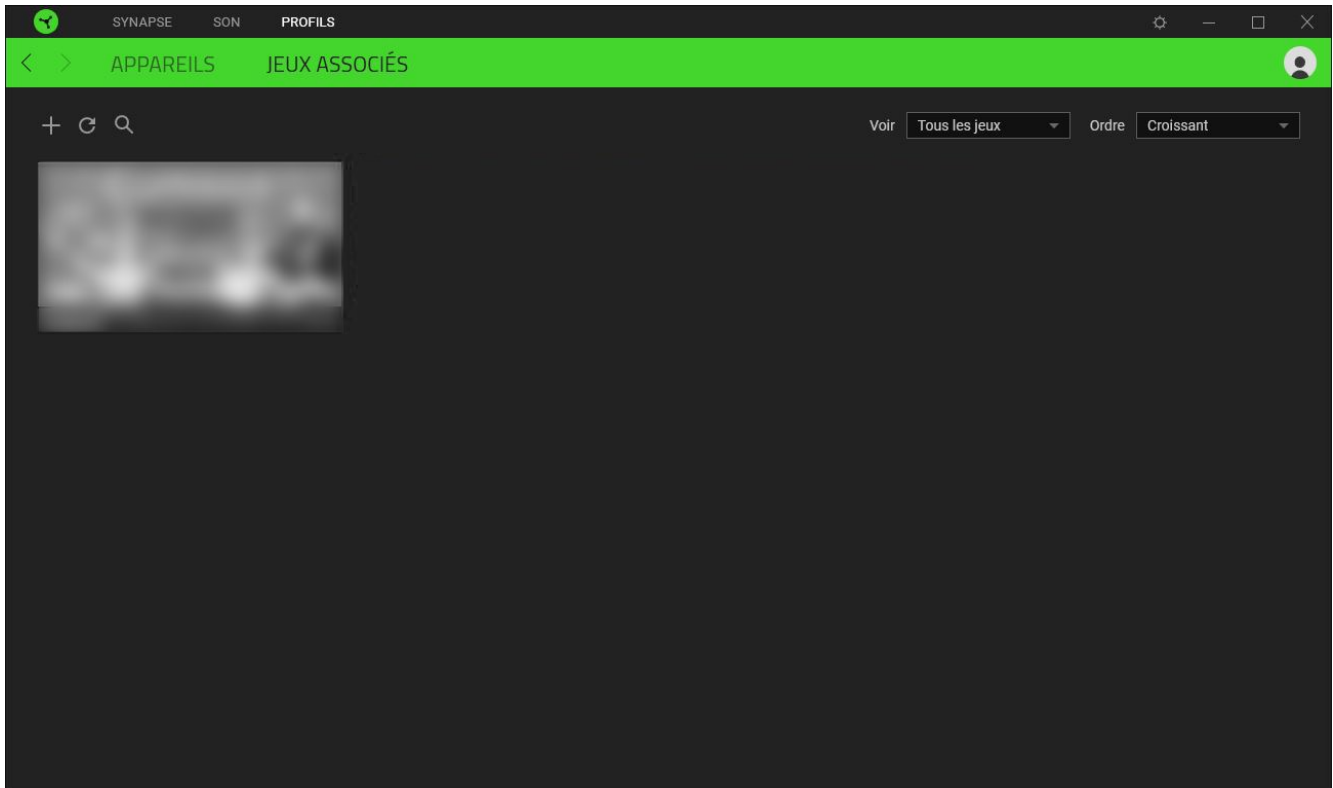

Pour associer des jeux aux appareils Razer connectés ou à des effets Chroma, cliquez sur n'importe quel jeu de la liste, puis cliquez sur **Sélectionner un appareil et son profil à lancer automatiquement au cours de la session de jeu** pour sélectionner l'appareil Razer ou l'effet Chroma à associer. Une fois l'association faite, cliquez sur le bouton Divers (●●●) de l'effet Chroma ou de l'appareil correspondant pour sélectionner l'effet Chroma ou un profil spécifique.

FENÊTRE PARAMÈTRES

La fenêtre Paramètres, accessible en cliquant sur le bouton () de Razer Synapse, vous permet de configurer le comportement au démarrage et d'afficher la langue de Razer Synapse, d'afficher les modes d'emploi de chaque appareil Razer connecté, ou d'effectuer une réinitialisation aux réglages d'usine pour les appareils Razer connectés.

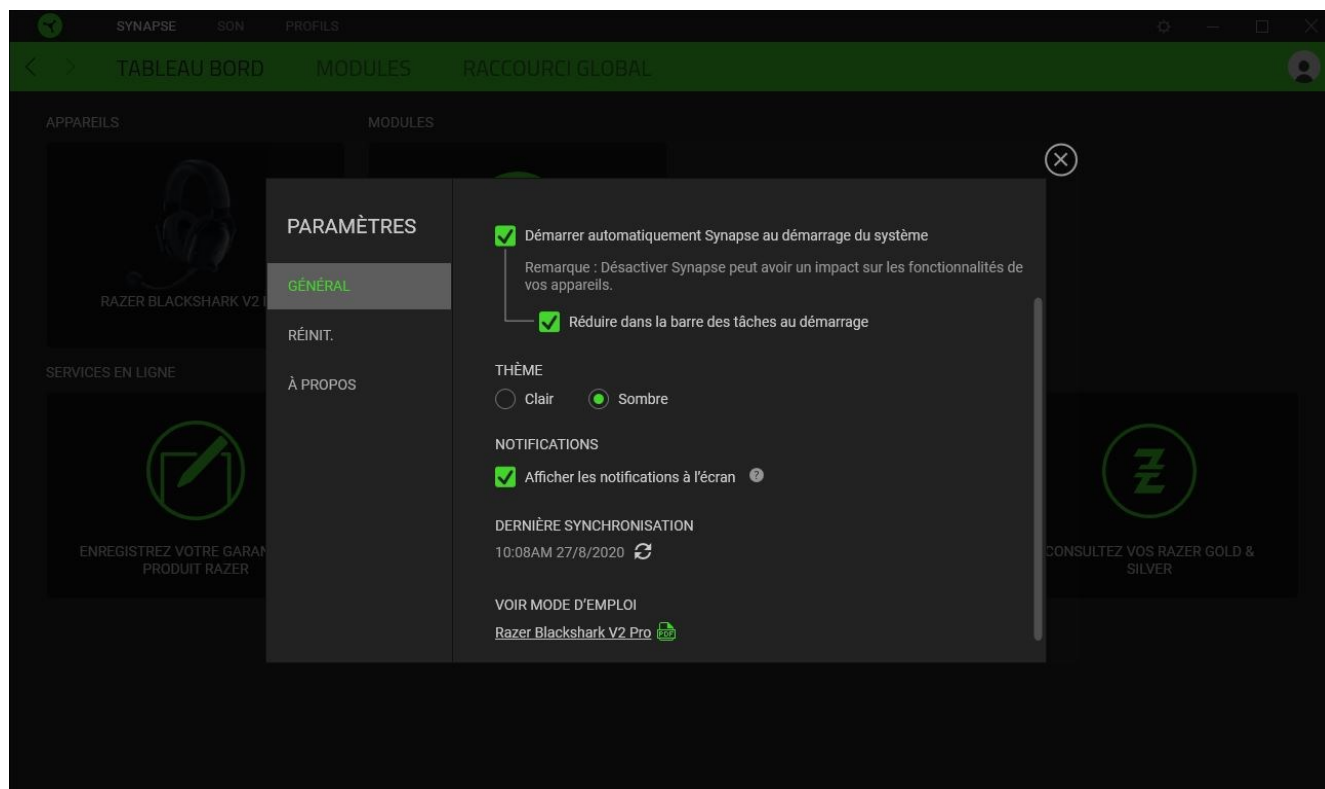

Onglet Général

La pestaña predeterminada de la ventana Configuración. La pestaña Gen. (General) te permite cambiar el idioma del software, el comportamiento de arranque y el tema de la pantalla, así como ver la guía principal de todos los dispositivos Razer conectados. Vous pouvez aussi synchroniser manuellement vos profils sur le cloud () ou afficher le mode d'emploi de tous les appareils Razer et modules connectés.

Onglet Réinitialiser

L'onglet Réinitialiser vous permet d'effectuer une réinitialisation aux réglages usine de tous les appareils Razer connectés avec une mémoire intégrée. Les profils stockés dans la mémoire intégrée de l'appareil sélectionné seront effacés.



En réinitialisant un appareil Razer, tous les profils enregistrés sur la mémoire intégrée de l'appareil sélectionné seront effacés.

Onglet À propos

L'onglet À propos affiche un résumé des informations sur le logiciel, son copyright, et fournit également des liens pertinents pour ses conditions d'utilisation. Vous pouvez aussi utiliser cet onglet pour rechercher des mises à jour de logiciel ou en tant qu'accès rapide aux communautés sociales de Razer.

7. SÉCURITÉ ET ENTRETIEN

CONSIGNES DE SÉCURITÉ

Pour utiliser votre Razer BlackShark V2 Pro avec un maximum de sécurité, nous vous suggérons d'observer les conseils suivants :

Si vous éprouvez des difficultés à faire fonctionner correctement votre appareil et que le dépannage ne résout pas votre problème, débranchez votre appareil et contactez le service d'assistance téléphonique de Razer ou rendez-vous sur support.razer.com. N'essayez jamais d'assurer l'entretien ou de réparer vous-même l'appareil.

Ne démontez pas l'appareil et n'essayez pas de le faire fonctionner avec une charge de courant anormale. Ceci annulerait la garantie.

Étirez délicatement le bandeau pour le séparer avant de le placer sur votre tête afin de limiter la tension sur le bandeau. De même, évitez d'écarter le casque au-delà de ses limites techniques.

Conservez l'appareil à l'abri des liquides et de l'humidité. Faites fonctionner l'appareil et ses composants uniquement à une température comprise entre 0 °C (32 °F) et 40 °C (104 °F). Si la température dépasse ces limites, éteignez et débranchez l'appareil pour laisser la température se stabiliser à un degré optimal.

L'écoute prolongée de sons à un volume élevé peut endommager votre ouïe. Par ailleurs, la législation de certains pays n'autorise qu'un niveau sonore de 86 dB d'affecter votre écoute pendant 8 heures par jour. Nous vous recommandons par conséquent de réduire le volume à un niveau confortable lors d'une écoute prolongée. Prenez soin de votre ouïe.

ENTRETIEN ET UTILISATION

Le Razer BlackShark V2 Pro nécessite un minimum d'entretien pour le conserver dans un état de fonctionnement optimal. Une fois par mois, nous vous recommandons de déconnecter l'appareil de l'ordinateur et de le nettoyer avec un chiffon doux ou un coton-tige pour empêcher les dépôts de saleté. N'utilisez pas de savon ou de produit nettoyant agressif.

ALERTE BATTERIE

Le Razer BlackShark V2 Pro contient une batterie lithium-ion rechargeable. En général, la durée de vie de cette batterie dépend de son utilisation. Si vous pensez que la pile rechargeable lithium-ion du Razer BlackShark V2 Pro est épuisée (faible charge), essayez de la recharger.

Ne pas ouvrir, endommager ou exposer à des matériaux conducteurs (métal), à l'humidité, à du liquide, du feu ou de la chaleur. De telles pratiques peuvent entraîner l'explosion ou l'écoulement de

la batterie, ce qui peut causer des blessures. La durée de vie des piles varie avec l'usage que vous en faites.

8. MENTIONS LÉGALES

INFORMATIONS DE DROITS D'AUTEUR ET D'AUTRES DROITS DE PROPRIÉTÉ INTELLECTUELLE

©2025 Razer Inc. Tous droits réservés. Razer, "For Gamers. By Gamers.", "Powered by Razer Chroma" logo, Razer logo, et le logo du serpent à trois têtes sont des marques commerciales ou des marques déposées de Razer Inc. et/ou de sociétés affiliées aux États-Unis ou dans d'autres pays. Toutes les autres marques sont la propriété de leurs propriétaires respectifs et les autres entreprises et noms de produits mentionnés ici sont des marques appartenant à leurs entreprises respectives. Le produit actuel peut différer des images. Les informations sont correctes au moment de l'impression.

The Bluetooth® word mark and logos are registered trademarks owned by Bluetooth SIG, Inc., and any use of such marks by Razer is under license.

Windows and the Windows logo are trademarks of the Microsoft group of companies.

Razer Inc. (« Razer ») peut avoir des droits d'auteur, des marques de commerce, des secrets de fabrique, des brevets, des dépôts de brevets ou d'autres droits liés à la propriété intellectuelle (qu'ils soient déposés ou non) en rapport avec le produit, sujet de ce manuel principal. La distribution de ce manuel principal ne vous accorde aucune licence concernant ces droits d'auteur, marques de commerce, brevets ou autres droits de propriété intellectuelle. Le produit Razer BlackShark V2 Pro (le « Produit ») peut différer des images, que ce soit sur l'emballage ou ailleurs. La société Razer réfute toute responsabilité relativement aux erreurs pouvant s'être glissées dans ce document. Les informations figurant dans les présentes sont sujettes à modification sans préavis.

GARANTIE DE PRODUIT LIMITÉE

Pour connaître les dernières conditions actuellement en vigueur pour la garantie de produit limitée, consultez le site [razer.com/warranty](https://www.razer.com/warranty).

LIMITATION DE RESPONSABILITÉ

Razer ne pourra en aucun cas être tenu comme responsable suite à des pertes de profits, de pertes d'informations ou de données, de dommages accidentels, indirects, punitifs ou consécutifs, survenant de quelque manière après la distribution, vente, revente, l'utilisation, ou l'impossibilité d'utiliser le Produit. En aucun cas, la responsabilité de Razer ne pourra dépasser le prix d'achat au détail du Produit.

GÉNÉRAL

Ces termes sont régis et interprétés dans le cadre des lois de la juridiction dans laquelle le Produit a été acheté. Si l'un des termes dans la présente est tenu comme invalide ou inexécutable, ce terme sera alors (pour autant qu'il soit invalide ou inexécutable) sans effet et réputé exclu, sans invalider les autres termes restants. Razer se réserve le droit de modifier toute condition du présent accord à tout moment et sans préavis.