



# RAZER BASILISK X HYPERSPEED

HANDBUCH

Spiele kabellos mit einer ebenso schnellen wie zuverlässigen Verbindung — mit Razer™ HyperSpeed Dual-Modus-Konnektivität: kabellos und per Bluetooth. Der Optische Razer™ Focus+ Sensor bietet dir 16.000 DPI für präzise Mausbewegungen und die Mechanischen Maus-Switches von Razer™ halten bis zu 50 Millionen Klicks durch.

# INHALT

1. LIEFERUMFANG.....	3
2. DAS BRAUCHST DU.....	4
3. HOL DIR DAS KOMPLETTPAKET.....	4
4. TECHNISCHE DATEN.....	5
5. ERSTE SCHRITTE.....	6
6. SO KONFIGURIERST DU DEINE RAZER BASILISK X HYPERSPEED .....	12
7. SICHERHEIT UND WARTUNG .....	25
8. RECHTLICHE HINWEISE.....	27

# 1. LIEFERUMFANG

## RAZER BASILISK X HYPERSPEED

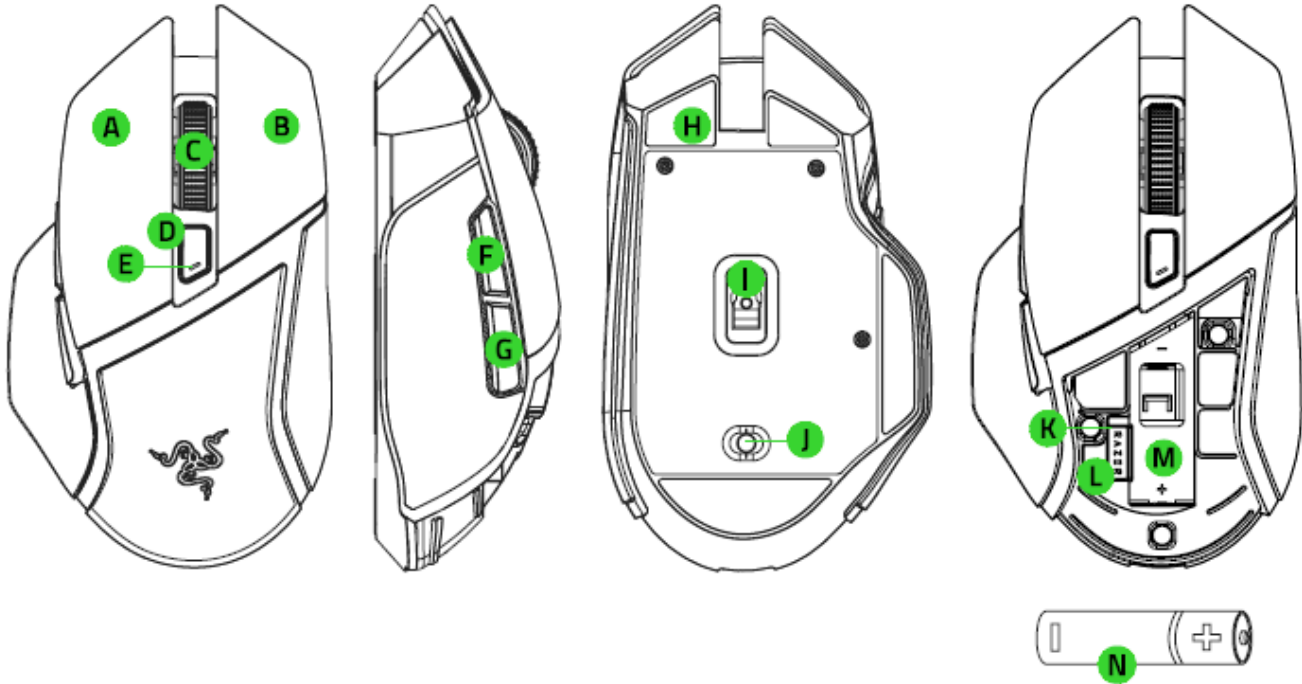

- A. Linke Maustaste
- B. Rechte Maustaste
- C. Musrad
- D. Status-Anzeige
- E. DPI-Umschalttaste
- F. Maustaste 5
- G. Maustaste 4
- H. Ultraslick-Gleitfüße
- I. Modernster optischer 5G-Sensor von Razer
- J. Modus-Schiebereglern
  - Bluetooth-Modus
  - Ausschalten
  - 2,4-GHz-Modus
- K. Fach für kabellosen USB-Adapter
- L. Kabelloser USB-Adapter
- M. Batteriefach
- N. AA-Batterie

**i** Die Standard-DPI-Stufen sind wie folgt: 800, 1800, 3600, 7200 und 16000. Die DPI-Stufen kannst du mithilfe von Razer Synapse 3 anpassen.

---

## 2. DAS BRAUCHST DU

### PRODUKTANFORDERUNGEN

- PC mit einem freien USB-Anschluss

### RAZER SYNAPSE-ANFORDERUNGEN

- Windows® 7 64-bit (oder höher)
- Internetverbindung

---

## 3. HOL DIR DAS KOMPLETTPAKET

Du hältst du ein fantastisches Gerät in deinen Händen, inklusive 2 Jahren eingeschränkter Produktgarantie. Höchste Zeit, dass du sein volles Potenzial entfesselst, indem du dich online registrierst: [razerid.razer.com](http://razerid.razer.com)

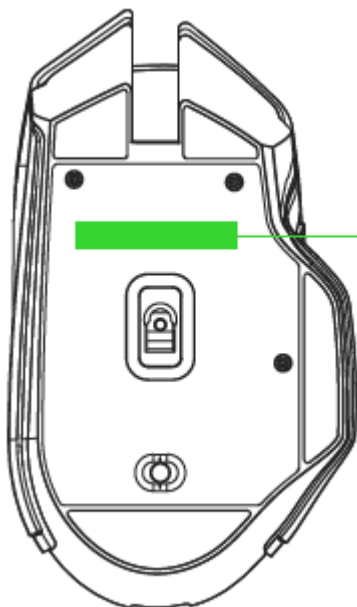

*Die Seriennummer deines Produktes kannst du hier finden.*

---

## 4. TECHNISCHE DATEN

### TECHNISCHE DATEN

- Modernster optischer 5G-Sensor von Razer mit echten 16.000 DPI
- Auflösungsgenauigkeit Bis zu 450 IPS (Zoll pro Sekunde) / 40 G Beschleunigung
- Kabellose Razer™ HyperSpeed Technologie (per 2,4-GHz-Adapter)
- Kabelloser Dual-Modus (2,4 GHz und BLE)
- 6 unabhängig programmierbare Tasten
- Mechanische Maus-Switches von Razer™ mit einer Lebensdauer von 50 Millionen Klicks
- Ergonomisches Design für Rechtshänder
- Taktiles Mausrad in Gaming-Qualität
- Empfindlichkeitsanpassung im Spiel (Standard-Stufen: 800/1800/3600/7200/16000)
- Integrierter Speicher für DPI und Tastenbelegung.
- Unterstützt Razer Synapse 3
- Akku-Laufzeit: Bis zu 285 Stunden (2,4 GHz), 450 Stunden (BLE) mit der mitgelieferten AA-Batterie

### UNGEFÄHRE GRÖSSE UND GEWICHT

- Länge: 130 mm
- Breite: 60 mm
- Höhe: 42 mm
- Gewicht: 83 g

---

## 5. ERSTE SCHRITTE

### BATTERIE EINLEGEN

1. Entferne die obere Abdeckung deiner Razer Basilisk X HyperSpeed.

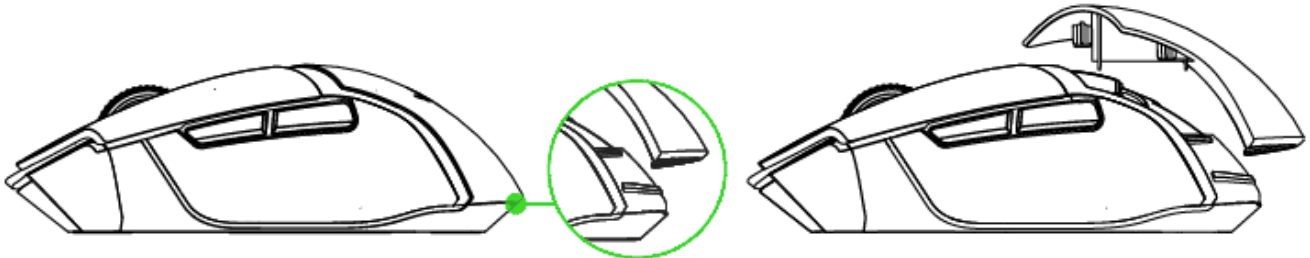

2. Lege die mitgelieferte AA-Batterie entsprechend den Symbolen im Batteriefach in deine Razer Basilisk X HyperSpeed ein.

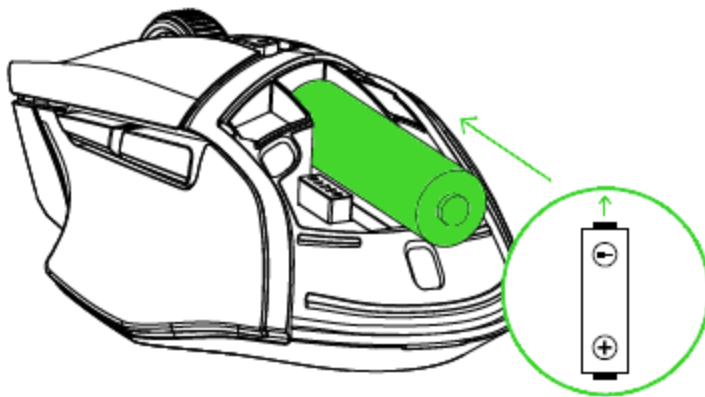

**Vorsicht: Die mitgelieferte AA-Batterie ist nicht wiederaufladbar. Bitte entsorge diese Batterie gemäß den für dich geltenden Umweltbestimmungen und Richtlinien. Verwende zu deiner eigenen Sicherheit nur Alkaline-Batterien.**

3. Setze die Abdeckung wieder oben auf die Razer Basilisk X HyperSpeed und achte darauf, dass sie richtig eingerastet ist.

**i** *Wir empfehlen ausdrücklich, die Batterie aus der Maus zu entfernen, falls du sie längere Zeit nicht benutzen möchtest.*

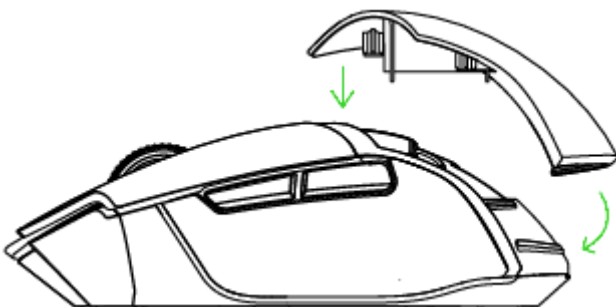

## Benachrichtigung Bei Niedrigem Batteriestand

Die Status-Anzeige deiner Razer Basilisk X HyperSpeed leuchtet in regelmäßigen Intervallen zweimal rot auf, um anzuzeigen, dass der Batteriestand unter 5 % gesunken ist.\* Dieses Beleuchtungssequenz wird so lange wiederholt, bis die Batterie vollständig erschöpft ist. Sobald diese Benachrichtigung angezeigt wird, ist es an der Zeit, die Batterie zu ersetzen.

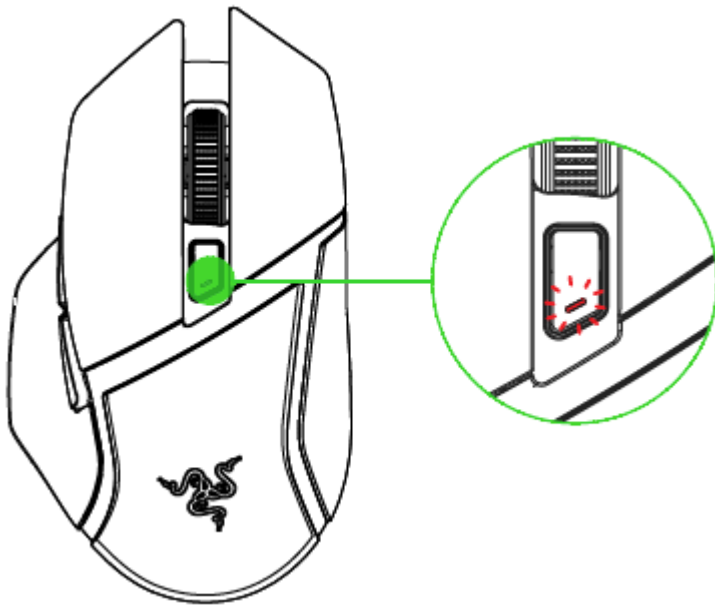

## SO VERBINDEST DU DEINE RAZER BASILISK X HYPER SPEED PER 2,4-GHZ-MODUS

1. Entferne die obere Abdeckung deiner Razer Basilisk X HyperSpeed und nimm den kabellosen USB-Adapter heraus.

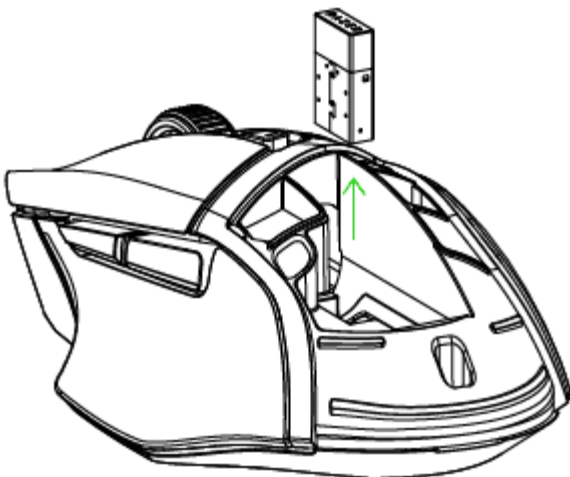

2. Schließe die obere Abdeckung und verbinde den kabellosen USB-Adapter mit dem SBAnschluss deines Computers.

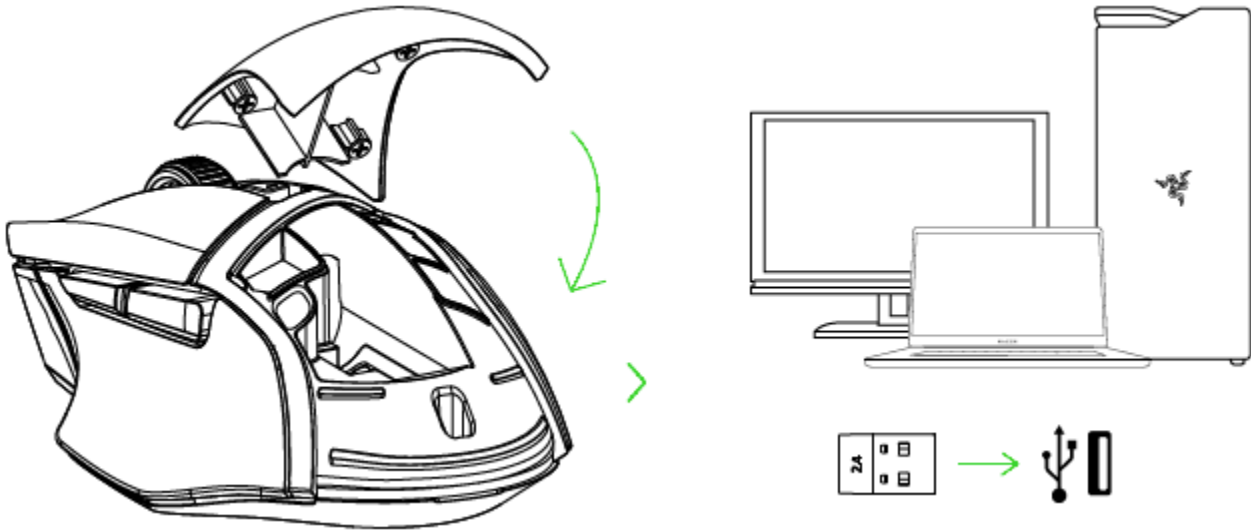

3. Setze die Schieberegler auf 2,4 GHz. Die LEDKontrollleuchte wird nun schnell blinken.

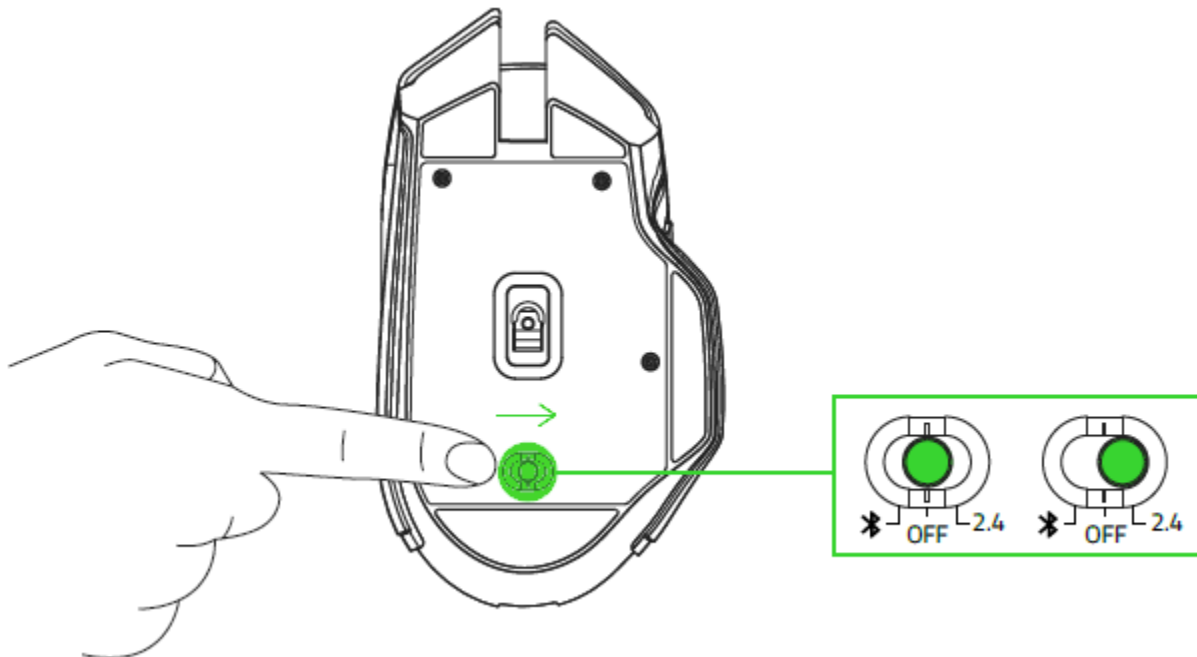

4. Warte, bis die Maus automatisch eine Verbindung mit dem kabellosen USB-Adapter herstellt. Sobald die Verbindung hergestellt ist, leuchtet die Status-Anzeige 5 Sekunden lang blau und erlischt dann.

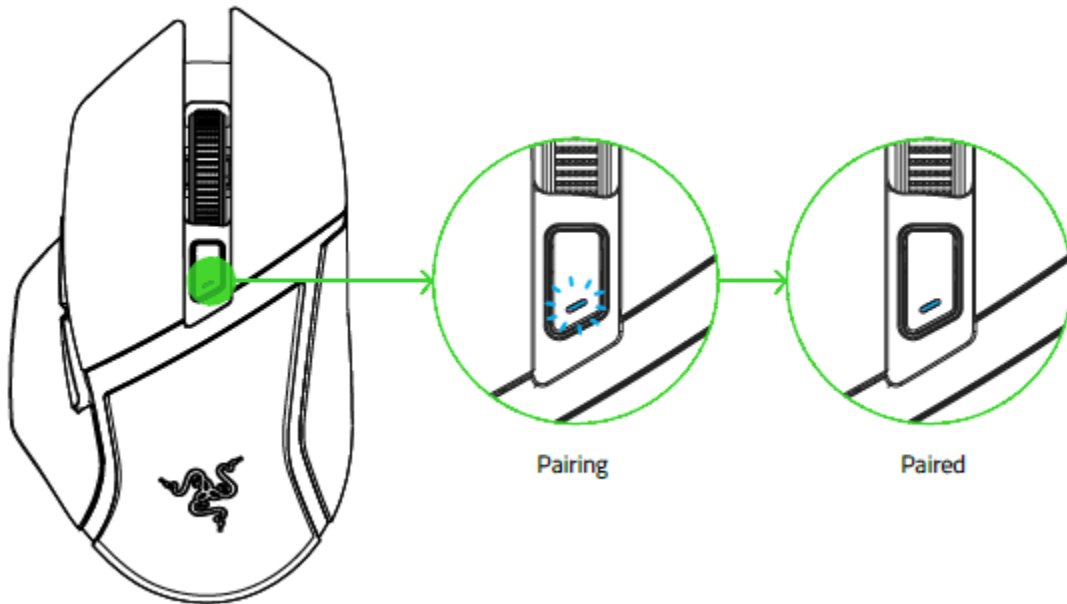

**i** Achte darauf, dass die zu verbindenden Geräte nicht zu weit voneinander entfernt sind, damit die Verbindung möglichst schnell und stabil bleibt. Installiere bei Aufforderung Razer Synapse oder lade dir das Installationsprogramm von [razer.com/synapse](https://www.razer.com/synapse) herunter.

Herzlichen Glückwunsch, du kannst nun deine Razer Basilisk X HyperSpeed im 2,4-GHz-Modus einsetzen.

## SO VERBINDEST DU DEINE RAZER BASILISK X HYPERSPEED PER BLUETOOTH-MODUS

1. Setze die Schieberegler auf Bluetooth (📶).

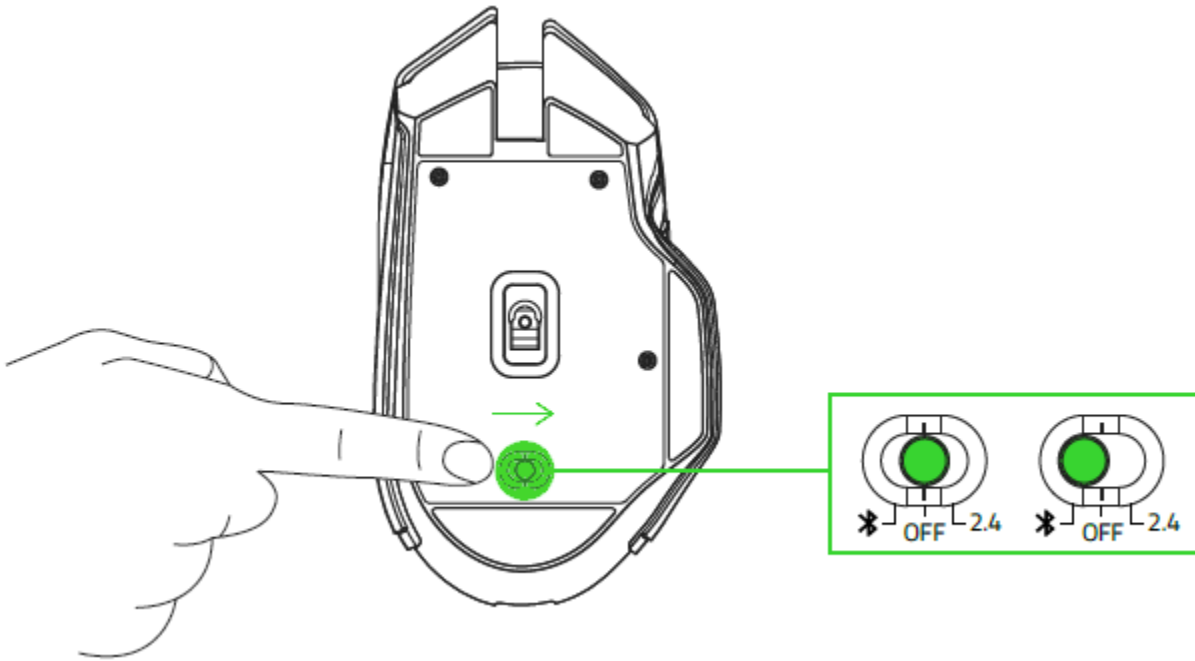

2. Drücke und halte drei Sekunden lang die beiden Seitentasten sowie die DPI-Umschalttaste
3. gleichzeitig, um in den Verbindungsmodus zu wechseln. Die Status-Anzeige wird in Intervallen zweimal blinken, um dir anzuzeigen, dass dein Gerät nun im Verbindungsmodus ist.

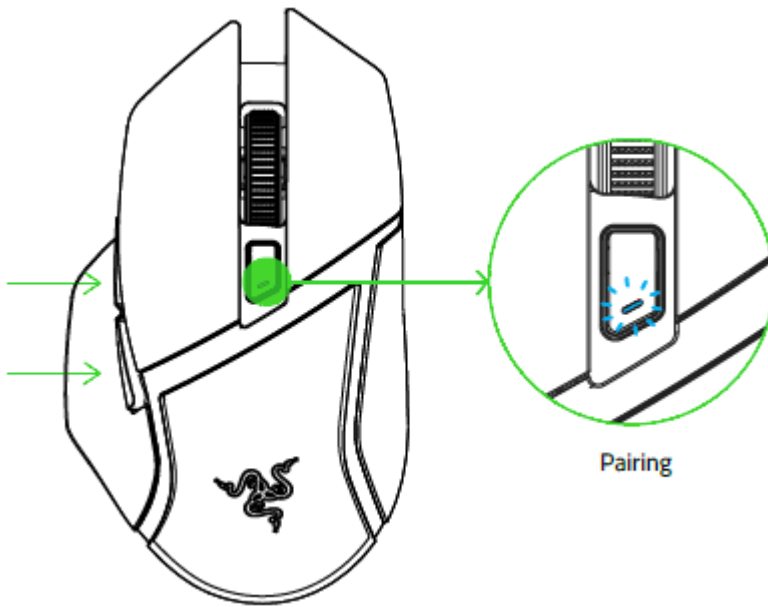

4. Aktiviere Bluetooth bei deinem Gerät und wähle "Razer Basilisk X HyperSpeed" aus der Liste gefundener Geräte.

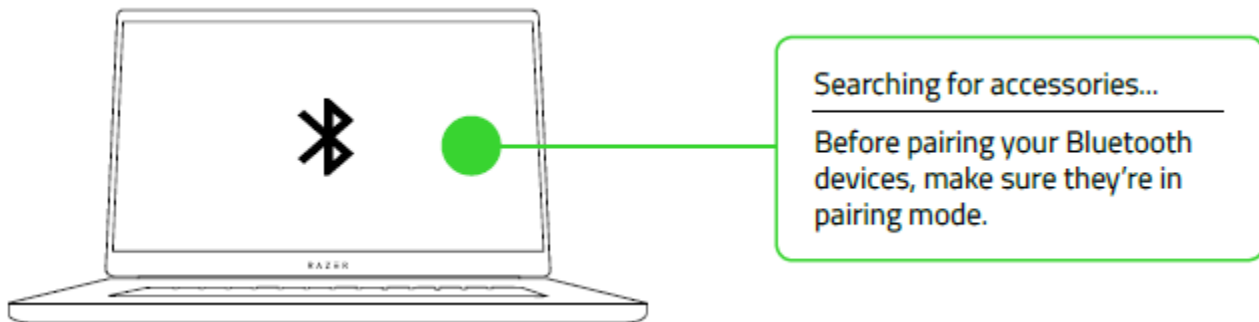

5. Warte, bis beide Geräte miteinander verbunden sind. Sobald die Verbindung hergestellt ist, leuchtet die Status-Anzeige 2 Sekunden lang blau und erlischt dann.

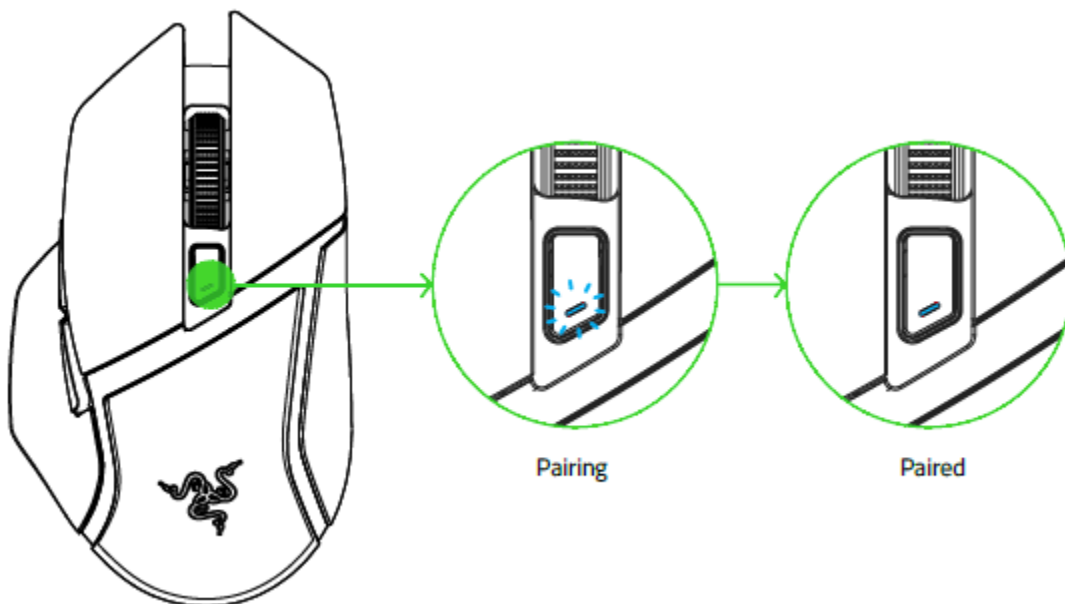

**i** Achte darauf, dass die zu verbindenden Geräte nicht zu weit voneinander entfernt sind, damit die Verbindung möglichst schnell und stabil bleibt.

Sobald beide Geräte eine Verbindung hergestellt haben, stellt deine Razer Basilisk X HyperSpeed automatisch erneut eine Verbindung her, wenn sie sich im Bluetooth-Modus befindet und das andere Gerät eingeschaltet und in Reichweite ist.

Herzlichen Glückwunsch, du kannst nun deine Razer Basilisk X HyperSpeed im Bluetooth-Modus einsetzen.

---

## 6. SO KONFIGURIERST DU DEINE RAZER BASILISK X HYPERSPEED

*Haftungsausschluss: Die hier aufgelisteten Eigenschaften erfordern, dass du dich bei Razer Synapse 3 anmeldest. Diesen Eigenschaften sind Änderungen vorbehalten, abhängig von der aktuellen Softwareversion und deinem Betriebssystem.*

### REGISTERKARTE "SYNAPSE"

Die Registerkarte "Synapse" ist die Standardregisterkarte, wenn du Razer Synapse 3 zum ersten Mal startest. Über diese Registerkarte kannst du auf das Cockpit zugreifen.

### COCKPIT

Die Registerkarte "Cockpit" bietet dir eine Übersicht über Razer Synapse 3. Von dort aus kannst du auf alle deine Razer-Geräte, Module und Online-Dienste zugreifen.

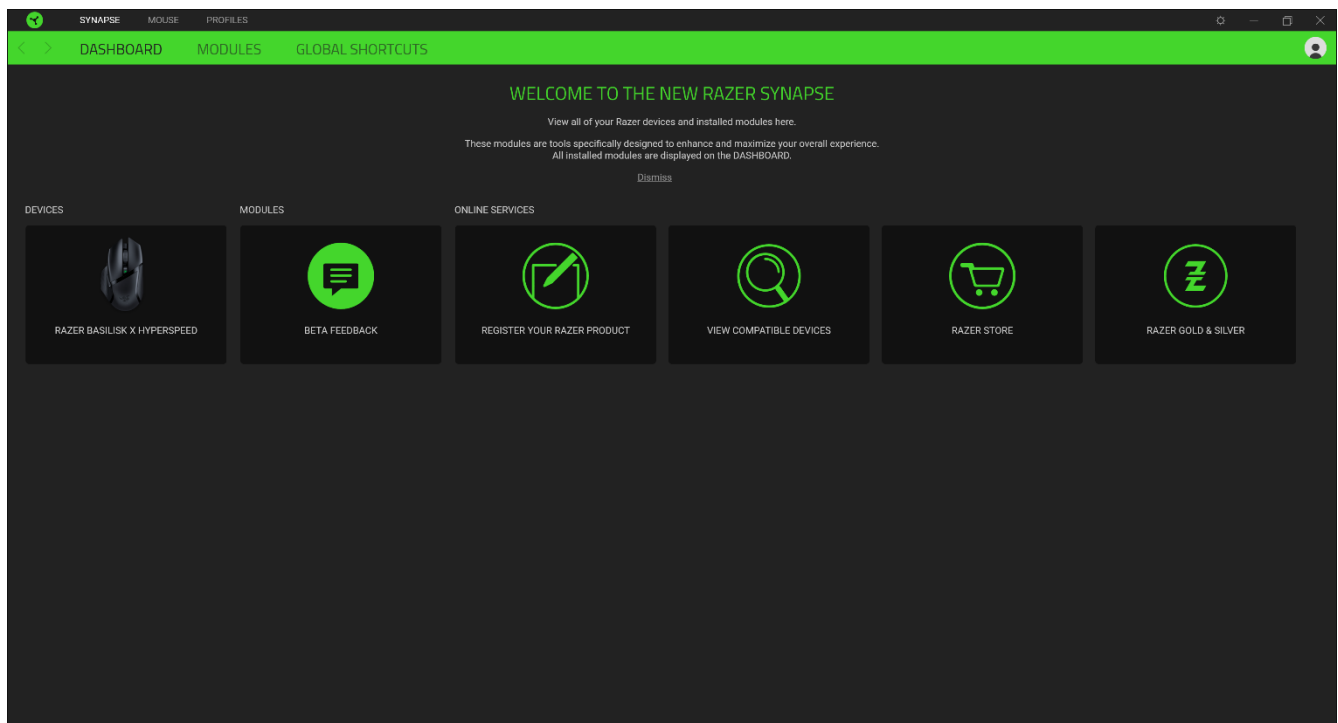

## REGISTERKARTE "MAUS"

Die Registerkarte "Maus" ist die wichtigste für deine Razer Basilisk X Hyperspeed. Von dort aus kannst du die Einstellungen deines Geräts anpassen, etwa Tastenbelegung und DPI-Empfindlichkeit. Änderungen, die du bei dieser Registerkarte vornimmst, werden automatisch auf deinem System.

### Anpassen

Die Registerkarte "Anpassen" dient zur Anpassung der Tastenbelegung deiner Maus.

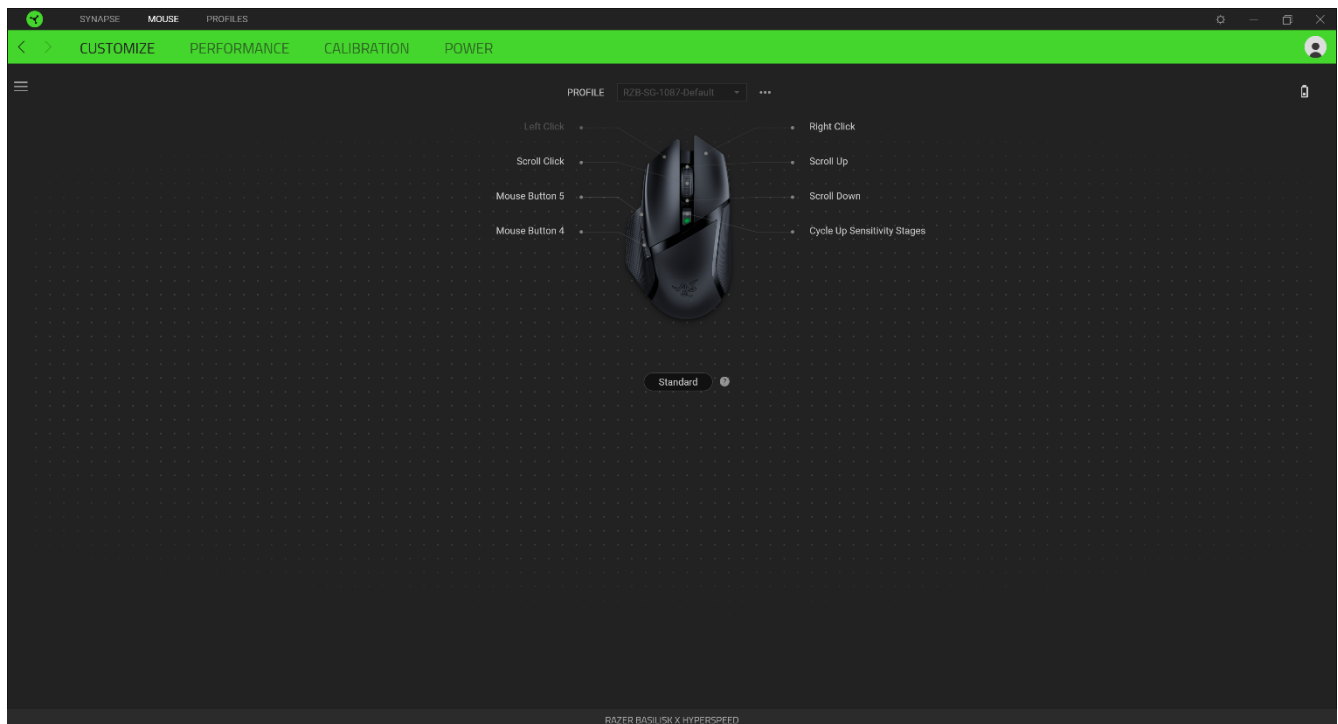

### Profile

In deinem Profil werden die Einstellungen für alle deine Razer-Peripheriegeräte gespeichert. Standardmäßig basiert die Profilbezeichnung auf deinem Systemnamen. Um ein Profil hinzuzufügen, umzubenennen, zu duplizieren oder zu löschen, klicke einfach die Schaltfläche (●●●).

### Hypershift

Im Hypershift-Modus steht dir ein zweiter Satz Tastenzuordnungen zur Verfügung, den du aktivierst, indem du die Hypershift-Taste gedrückt hältst. Die Razer Hypershift-Taste ist standardmäßig bei Razer-Tastaturen mit Razer Synapse 3-Unterstützung die Fn-Taste. Allerdings kannst du jede Maustaste als Hypershift-Taste verwenden.

## Tastenzuweisung

Klicke auf die Schaltfläche (☰) um dir alle Tastenzuweisungen für deine Razer Basilisk X Hyperspeed anzusehen.

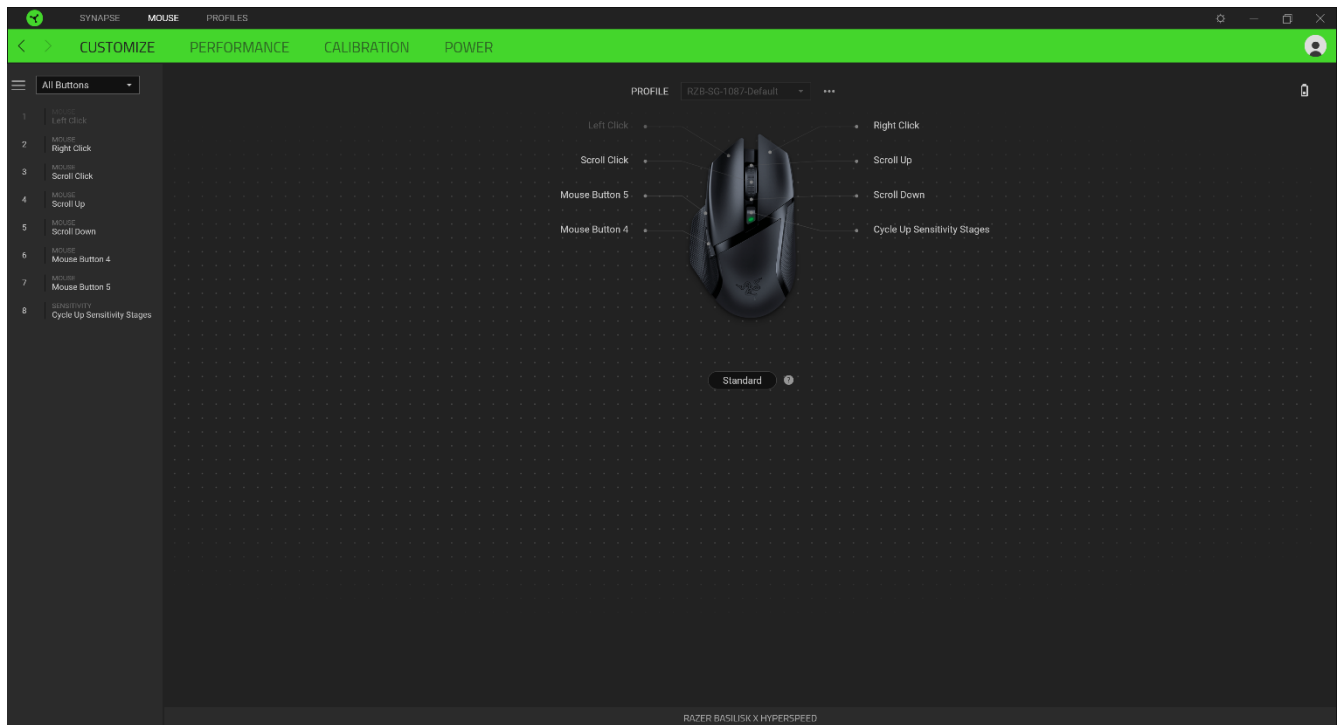

Du kannst auch direkt zu einer bestimmten Tastenzuordnung springen, indem du sie unter der Registerkarte "Anpassen" auswählst.

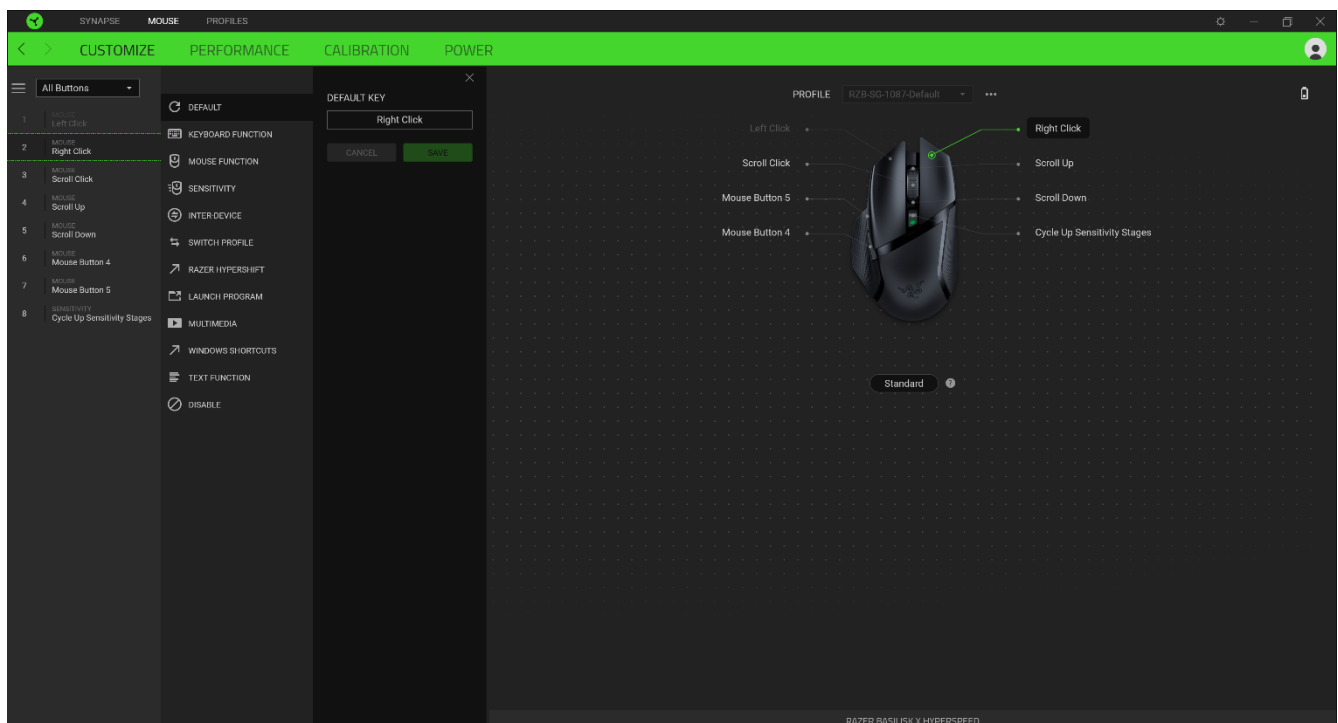

Wenn du eine Tastenzuordnung auswählst, kannst sie zu einer der folgenden Funktionen ändern:

### Standard

Diese Option ermöglicht es dir, die Maustaste auf ihre ursprüngliche Funktion zurückzusetzen.

### Tastaturfunktion

Die Option ändert die Tastenzuordnung in eine Tastaturfunktion um. Du kannst auch den Turbo-Modus aktivieren, mit dem du wiederholtes Drücken einer Taste auf der Tastatur emulieren kannst, solange du die Maustaste gedrückt hältst

### Mausfunktion

Diese Option ersetzt die aktuelle Tastenzuordnung durch eine andere Mausfunktion. Unten findest du die Funktionen des Tastenzuweisungsmenüs:

- Linksklick - Führt einen Klick mit der linken Maustaste mithilfe der zugewiesenen Taste aus
- Rechtsklick - Führt einen Klick mit der rechten Maustaste mithilfe der zugewiesenen Taste aus.
- Mausekranz-Klick - Aktiviert die Funktion des universellen Bildlaufs.
- Doppelklick - Führt einen doppelten Klick mit der linken Maustaste mithilfe der zugewiesenen Taste aus.
- 4. Maustaste - Führt in den meisten Internet-Browsern die Funktion „Zurück“ aus.
- 5. Maustaste - Führt in den meisten Internet-Browsern die Funktion „Vorwärts“ aus.
- Bildlauf nach oben - Führt die Funktion „Bildlauf Nach Oben“ mithilfe der zugewiesenen Taste aus.
- Bildlauf nach unten - Führt die Funktion „Bildlauf Nach Unten“ mithilfe der zugewiesenen Taste aus.
- Bildlauf nach links - Führt die Funktion „Bildlauf Nach Links“ mithilfe der zugewiesenen Taste aus.
- Bildlauf nach rechts - Führt die Funktion „Bildlauf Nach Rechts“ mithilfe der zugewiesenen Taste aus.
- Wiederholter Bildlauf nach oben - Führt fortlaufend die Funktion "Bildlauf nach oben" mithilfe der zugewiesenen Taste aus.
- Bildlauf nach unten wiederholen - Führt fortlaufend die Funktion "Bildlauf nach unten" mithilfe der zugewiesenen Taste aus.

Du kannst auch bei einigen Maus-Funktionen den Turbo-Modus aktivieren, mit dem du wiederholtes Drücken und Loslassen einer Taste auf der Tastatur emulieren kannst, solange du die Maustaste gedrückt hältst.

## Empfindlichkeit

Mithilfe dieser Funktion kannst du die DPI-Einstellung deiner Razer Basilisk X Hyperspeed mit einem Tastendruck ändern. Im Folgenden findest du die Empfindlichkeitsoptionen sowie deren Beschreibung:

- Empfindlichkeitsregler - Setzt die Empfindlichkeit auf einen vordefinierten DPI-Wert, solange die entsprechende Taste gedrückt bleibt. Wird die Taste wieder losgelassen, wird die vorherige Empfindlichkeit wiederhergestellt.
- Empfindlichkeit + - Erhöht die aktuelle Empfindlichkeit um eine Stufe.
- Empfindlichkeit - - Verringert die aktuelle Empfindlichkeit um eine Stufe.
- On-The-Fly-Empfindlichkeit - Wenn du die entsprechende Taste drückst und das Mausrad entweder nach oben oder unten bewegst, erhöht bzw. verringert sich der DPI-Wert.
- Empfindlichkeitsstufe + - Erhöht die aktuelle Empfindlichkeitsstufe um eine Stufe. Sobald die höchste Empfindlichkeitsstufe erreicht wurde, führt ein erneuter Tastendruck zum Zurückstellen auf Stufe 1.
- Empfindlichkeitsstufe - - Verringert die aktuelle Empfindlichkeitsstufe um eine Stufe. Sobald Empfindlichkeitsstufe 1 erreicht wurde, führt ein erneuter Tastendruck zum Zurückstellen auf die höchste Stufe.

## M Macro

Makros sind zuvor aufgezeichnete Abfolgen von Tastenanschlägen und Tastenklicks, die mit präzisiertem Timing ausgeführt werden. Indem einer Taste eine Makro-Funktion zugewiesen wird, kannst du komplexe Kombination ganz einfach ausführen.

## Profil wechseln

Mithilfe der Funktion "Profil wechseln" kannst du schnell ein anderes Profil wählen und einen neuen Satz Tastenzuordnungen laden. Auf dem Bildschirm erscheint eine Benachrichtigung, wenn du das Profil wechselst.

## Razer Hypershift

Wenn du die Taste auf Razer Hypershift setzt, kannst du den Hypershift-Modus aktivieren, solange du die Taste gedrückt hältst.

## Programm starten

Mithilfe der Option "Programm starten" kannst du durch Drücken der entsprechenden Taste eine App starten oder eine Internetseite aufrufen. Wenn du "Programm starten" auswählst, erscheinen zwei Optionen, mithilfe derer du das zu startende Programm oder die Adresse der aufzurufenden Internetseite angeben kannst.

## Multimedia

Mit dieser Option kannst du deinem Razer-Gerät Multimedia-Funktionen zuweisen. Im Folgenden sind die Multimedia-Funktionen aufgeführt, die du wählen kannst:

- Lautstärke - Verringert die Lautstärke der Audioausgabe.
- Lautstärke + - Erhöht die Lautstärke der Audioausgabe.
- Stumm - Schaltet die Audioausgabe stumm.
- Mikrofonlautstärke + - Erhöht die Mikrofonlautstärke.
- Mikrofonlautstärke - - Verringert die Mikrofonlautstärke.
- Mikrofon stumm - Schaltet das Mikrofon stumm.
- Alles stummschalten - Schaltet sowohl Mikrofon als auch Audioausgabe stumm.
- Wiedergabe / Pause - Aktuellen Medientitel abspielen, pausieren oder die Wiedergabe fortsetzen
- Vorheriger Titel - Wiedergabe des vorherigen Titels.
- Nächster Titel - Wiedergabe des nächsten Titels.

## Text-Funktion

Mithilfe der Text-Funktion kannst du einen zuvor geschriebenen Text per Tastendruck eingeben. Schreib dazu einfach den gewünschten Text in das entsprechende Feld, und schon wird er eingesetzt, sobald du die zugewiesene Taste drückst. Diese Funktion unterstützt Unicode, und du kannst auch Sonderzeichen aus Zeichentabellen einfügen.

## Deaktivieren

Diese Option macht die ausgewählte Taste funktionslos. Verwende diese Funktion, wenn du eine Maustaste nicht verwenden willst oder sie dich beim Spielen stört.

## Leistung

Die Registerkarte "Leistung" ermöglicht dir die Anpassung von Empfindlichkeit, Beschleunigung und Abtastrate.

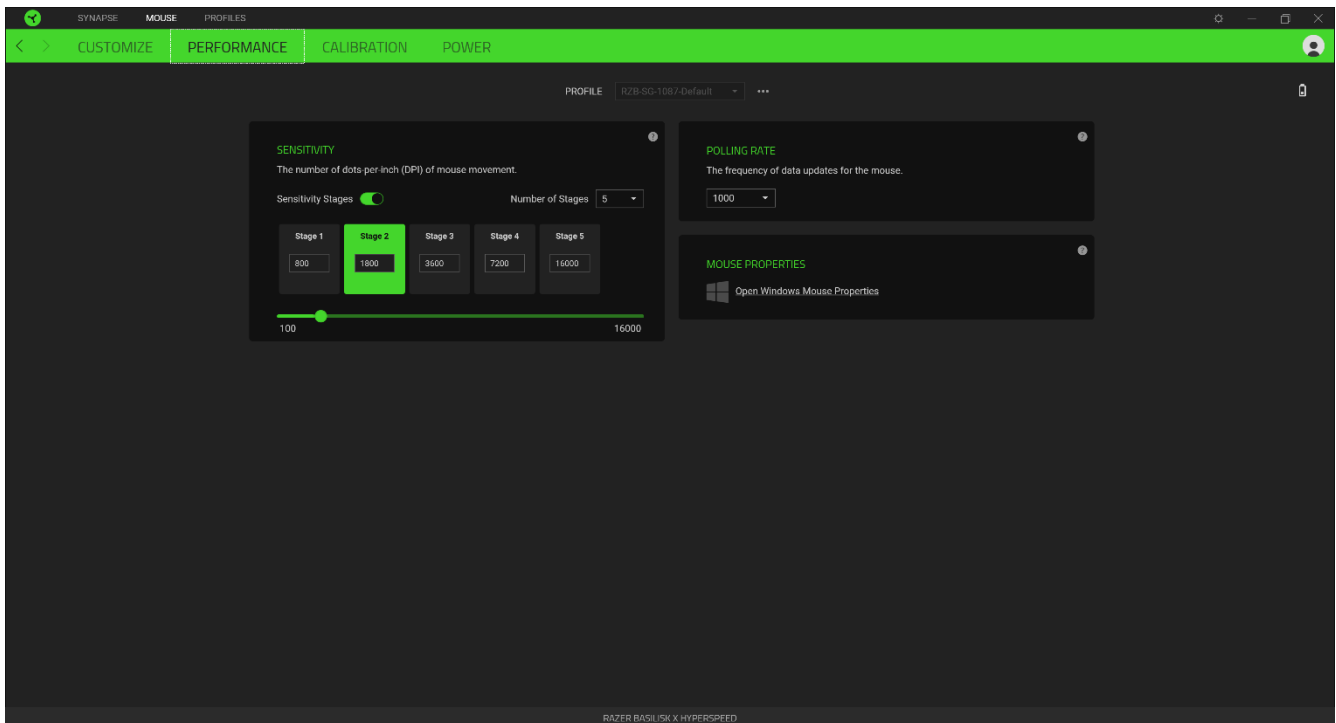

Im Folgenden findest du die Leistungsoptionen sowie deren Beschreibung.

### Empfindlichkeit

Empfindlichkeit bezieht sich auf die Strecke, die der Mauszeiger zurücklegt, wenn die Maus bewegt wird. Je höher der DPI-Wert, desto weiter bewegt sich der Mauszeiger bei der gleichen Mausbewegung.

Empfindlichkeitsstufen anzeigen

Eine Empfindlichkeitsstufe ist ein voreingestellter Empfindlichkeitswert. Du kannst bis zu 5 verschiedene Empfindlichkeitsstufen definieren und mithilfe der Tasten für Empfindlichkeitsstufe +/- durchschalten. Du kannst die Option "Empfindlichkeit für X- und Y-Achse aktivieren" gleichzeitig mit dieser Option verwenden.

### Abtastrate

Je höher die Abtastrate, desto öfter empfängt dein Computer Informationen zum Status deiner Maus, wodurch sich die Reaktionszeit des Mauszeigers verringert. Über das Dropdown-Menü kannst du Abtastraten von 125 Hz (8 ms), 500 Hz (2 ms) und 1000 Hz (1 ms) auswählen.

## Maus-Eigenschaften

Von hier kannst du auf die Windows Maus-Eigenschaften zugreifen, wo du Einstellungen des Betriebssystems ändern kannst, die sich direkt auf deine Razer Basilisk X Hyperspeed auswirken.

## Kalibrierung

Über die Registerkarte "Kalibrierung" kannst du deinen Razer Precision Sensor an jede Oberfläche anpassen, um das Tracking zu verbessern.

## Smart Tracking

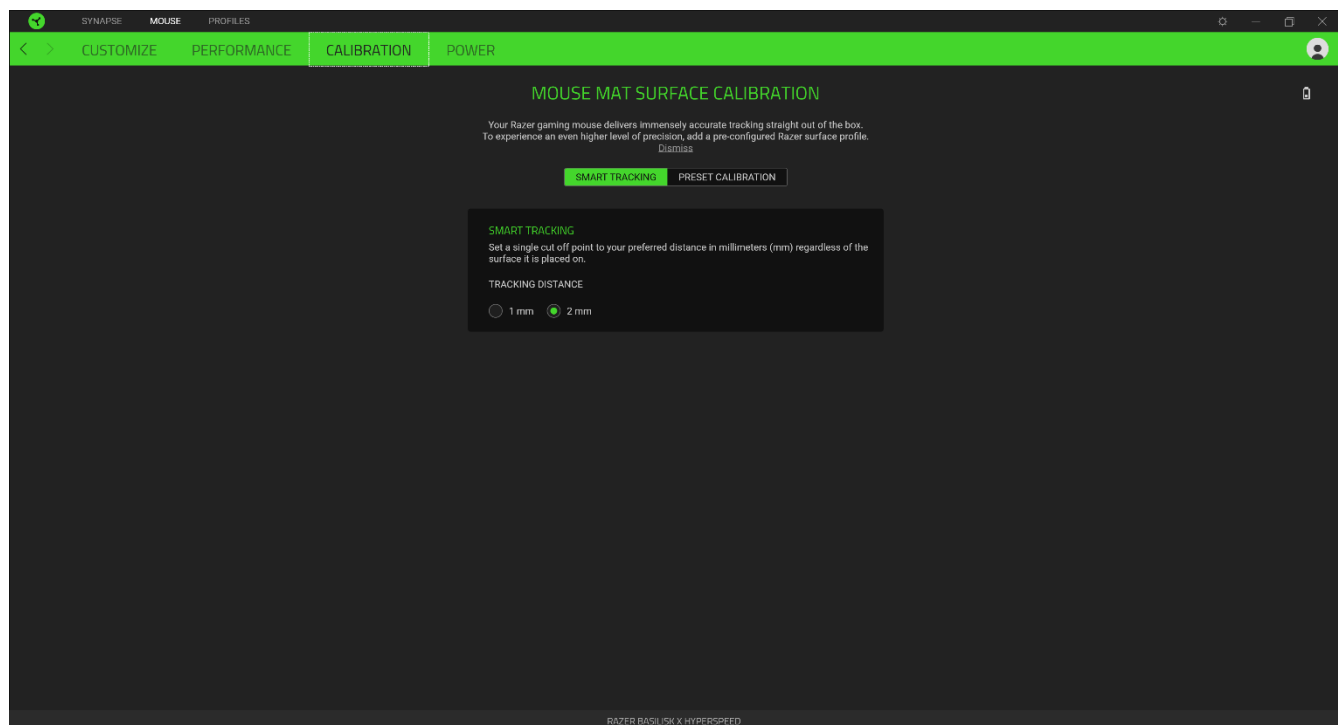

## Voreingestellter Kalibrierung

Um diese Funktion nutzen zu können, musst du auf "Oberfläche hinzufügen" klicken. Nun kannst du eines von zahlreichen Razer-Mauspads auswählen oder ein eigenes Mauspad hinzufügen.

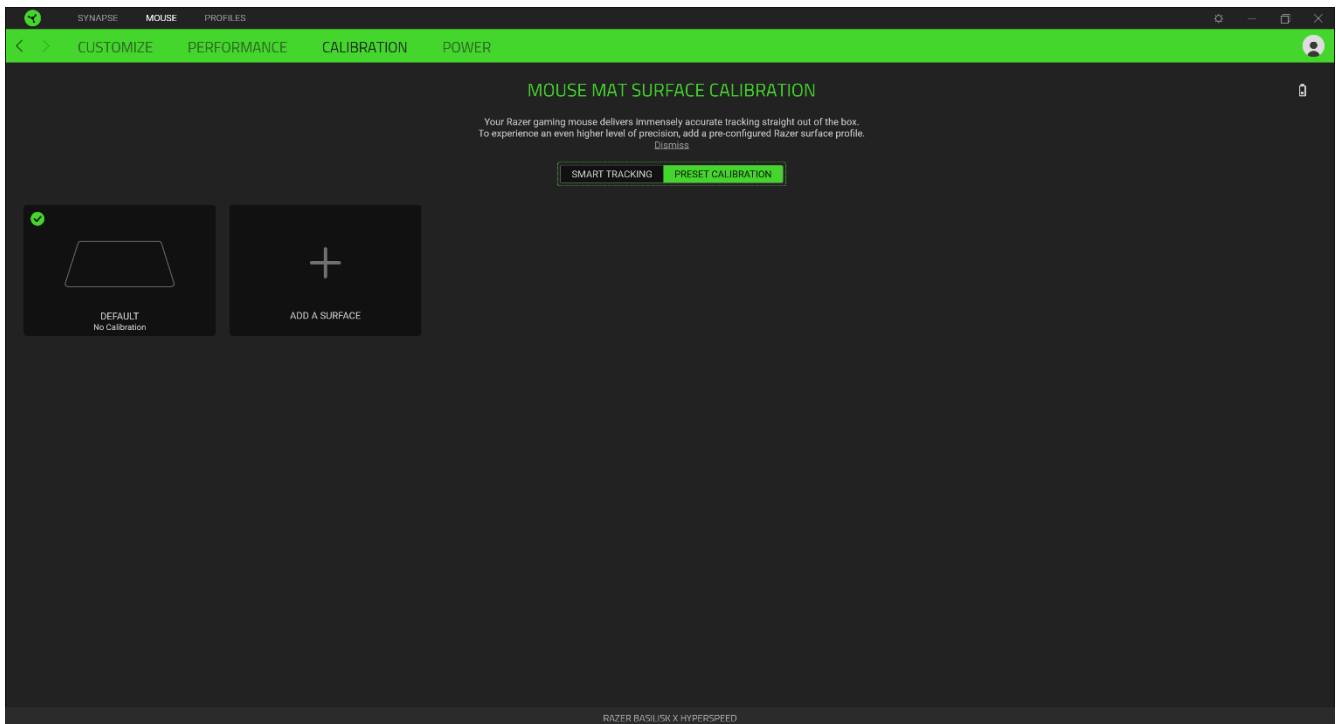

## Energie

Auf der Registerkarte "Energie" kannst du den Stromverbrauch deines Gerätes im Batteriebetrieb verwalten. Ebenfalls kannst du dein Gerät darauf festlegen, in den Ruhemodus zu wechseln, wenn es eine Weile lang nicht benutzt wurde.

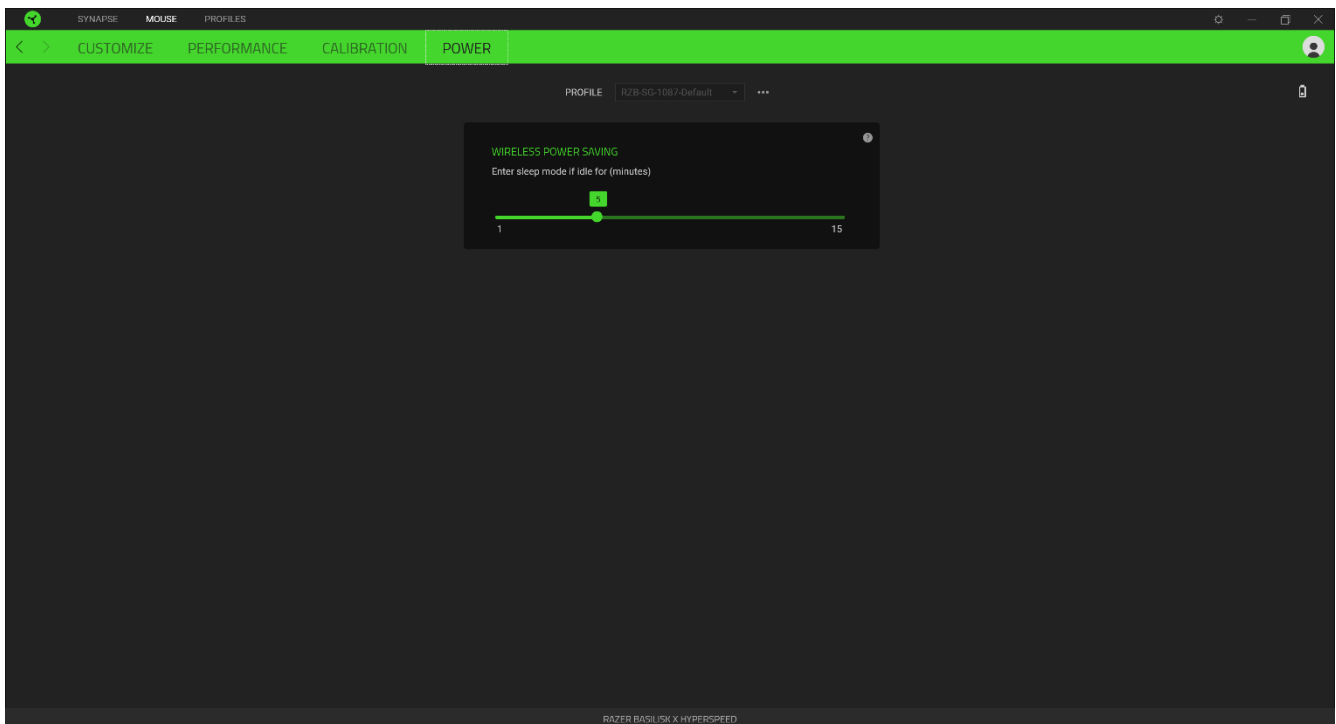

## REGISTERKARTE "PROFILE"

Über die Registerkarte "Profile" kannst du ganz leicht deine Profile verwalten und sie mit deinen Spielen und Anwendungen verknüpfen.

### Geräte

Hier kannst du sehen, welches Razer-Gerät ein bestimmtes Profil verwendet. Um ein neues Profil für das ausgewählte Gerät anzulegen, klicke einfach auf die Schaltfläche Hinzufügen ( + ). Um ein Profil hinzuzufügen, umzubenennen, zu duplizieren oder zu löschen, klicke einfach auf die Schaltfläche ( ●●● ). Jedes Profil kann sich auf Wunsch automatisch über die Option "Spiele verknüpfen" selbst aktivieren, wenn du eine bestimmte Anwendung startest.

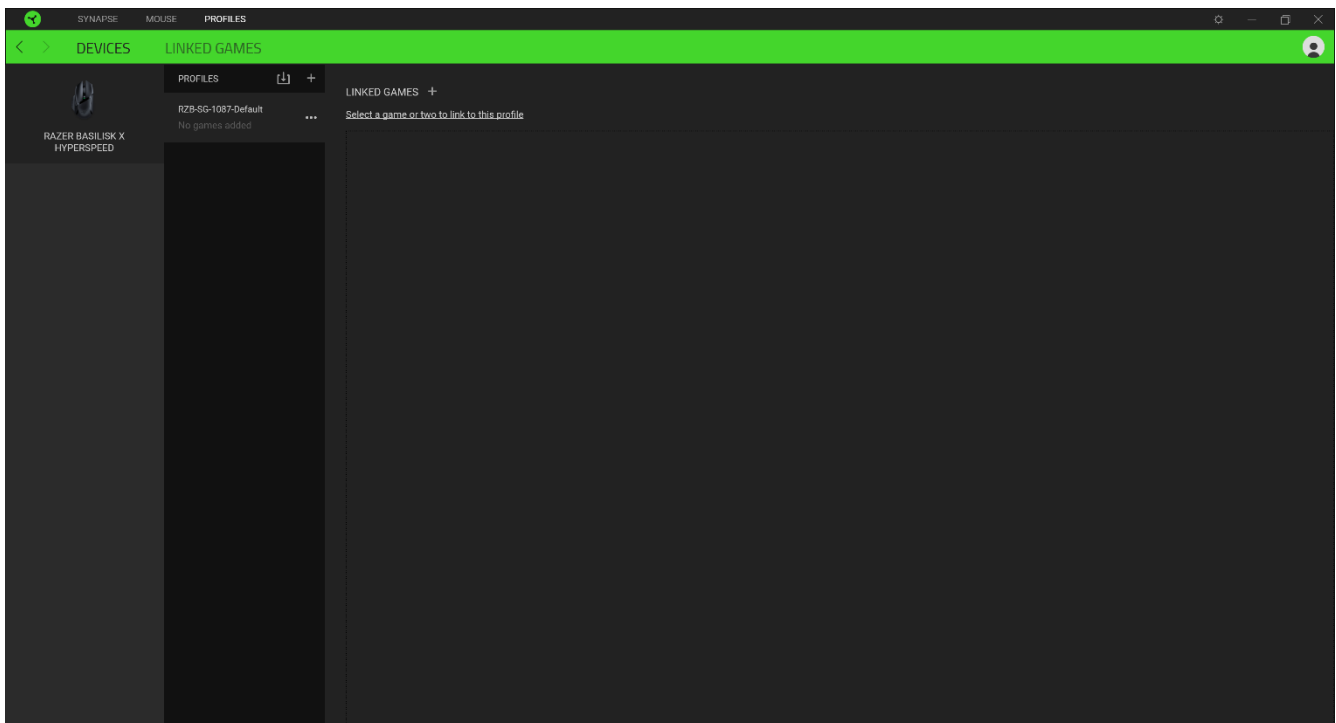

## Verknüpfte Spiele

Die Registerkarte "Verknüpfte Spiele" gibt dir die Möglichkeit, Spiele hinzuzufügen, Peripheriegeräte anzusehen, die mit Spielen verknüpft sind, oder nach hinzugefügten Spielen zu suchen. Du kannst auch Spiele alphabetisch sortieren oder danach, welche zuletzt oder am häufigsten gespielt wurden. Hinzugefügte Spiele werden dort auch dann noch aufgeführt, wenn sie nicht mehr mit einem Razer-Gerät verknüpft sind.

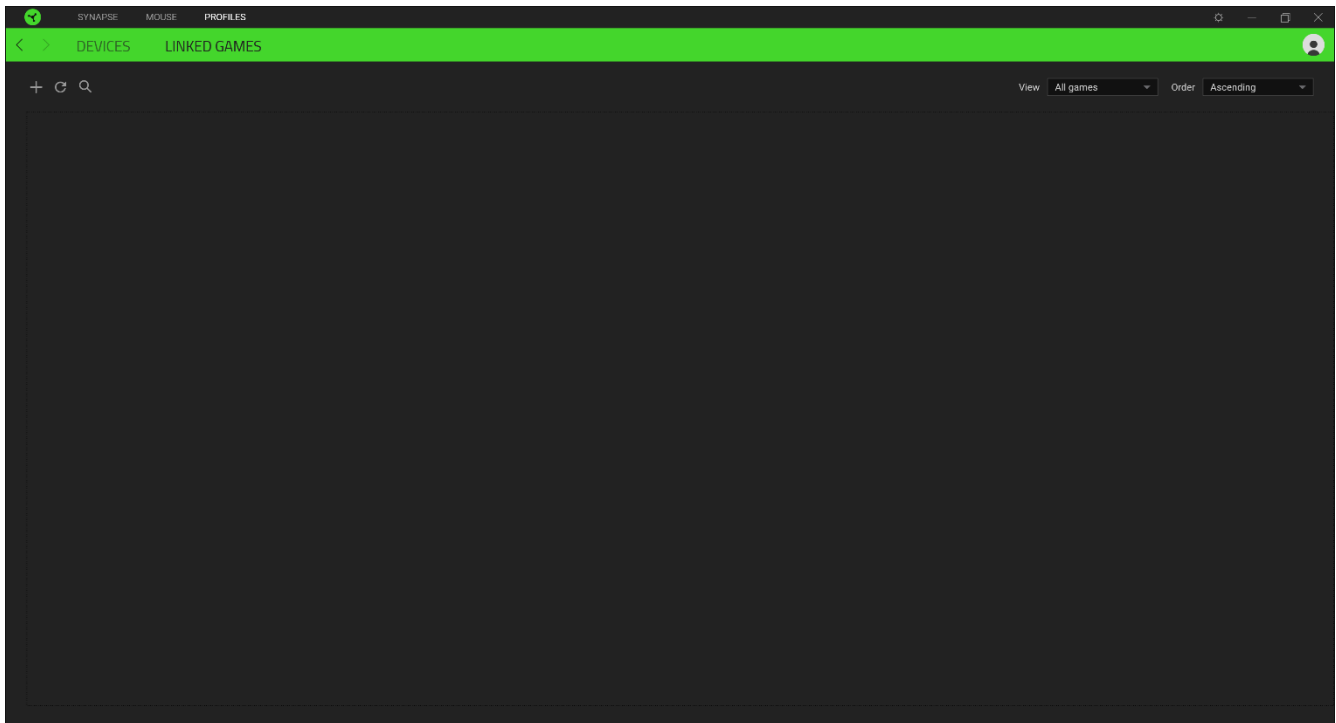

## EINSTELLUNGEN-FENSTER

Im Einstellungen-Fenster, das du per Klick auf die Schaltfläche (  ) von Razer Synapse aufrufst, kannst du den Start und die Anzeigesprache von Razer Synapse anpassen, dir das Handbuch jedes verbundenen Razer-Geräts ansehen oder jedes verbundene Razer-Gerät auf seine Werkseinstellungen zurücksetzen.

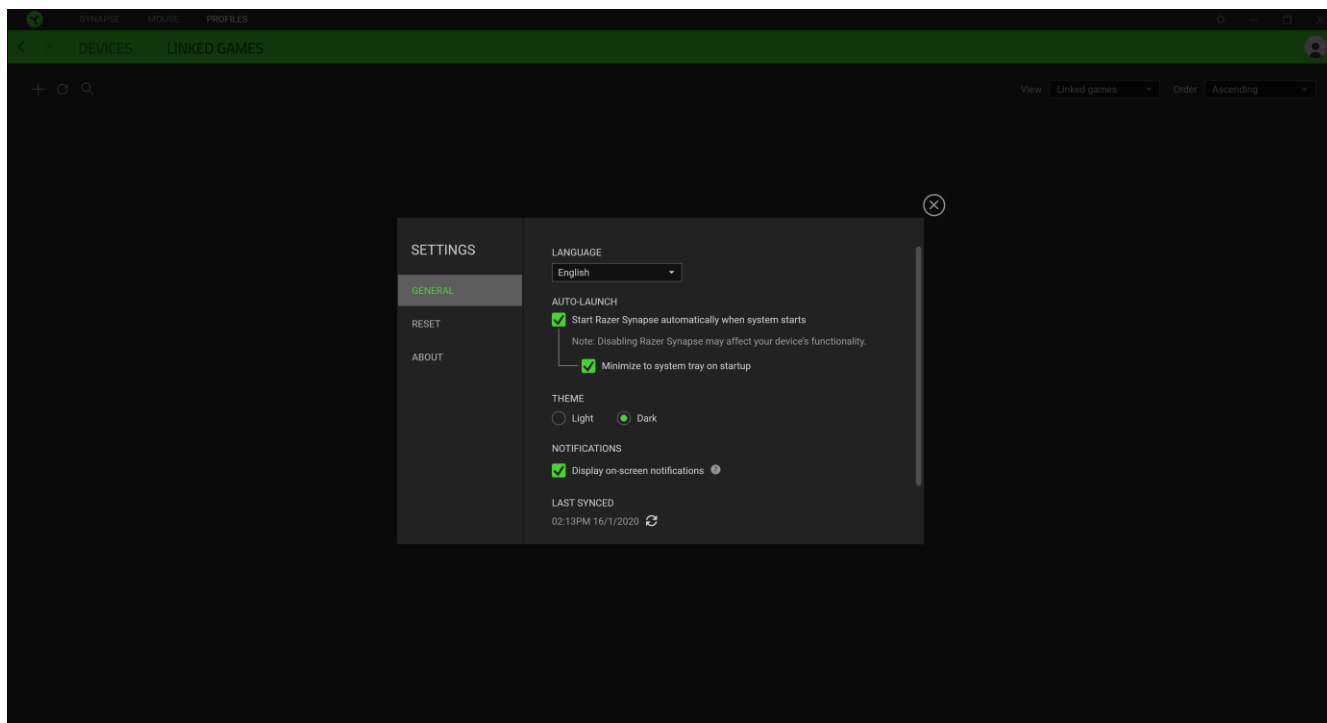

### Standard-Registerkarte

Die Standard-Registerkarte des Einstellungen-Fensters ist die Registerkarte "Allgemein". Von hier aus kannst du die Anzeigesprache der Software, ihr Verhalten beim Start anpassen und das Anzeige-Thema anpassen. Du kannst auch manuell deine Profile mit der Cloud synchronisieren (  ) oder dir das Handbuch aller verbundenen Razer Geräte und installierter Module ansehen.

### Registerkarte "Zurücksetzen"

Mithilfe der Registerkarte "Zurücksetzen" kannst du alle verbundenen Razer Geräte auf ihre Werkseinstellungen zurücksetzen und/oder Razer Synapse-Tutorials zurücksetzen, um dich mit den neuen Features von Razer Synapse vertraut zu machen.



Alle im integrierten Speicher der ausgewählten Geräte gesicherten Profile werden gelöscht, wenn du ein Razer Gerät zurücksetzt.

## **Registerkarte "Über"**

Über die Registerkarte "Über" kannst du dir kompakte Software-Informationen, Copyright-Angaben und Links zu den Nutzungsbedingungen anzeigen lassen. Mithilfe dieser Registerkarte kannst du auch nach Software-Updates suchen oder schnell auf die Razer-Communitys in den Sozialen Medien zugreifen.

---

## 7. SICHERHEIT UND WARTUNG

### SICHERHEITSRICHTLINIEN

Um die größtmögliche Sicherheit bei der Benutzung deiner Razer Basilisk X Hyperspeed zu gewährleisten, empfehlen wir die Einhaltung der folgenden Richtlinien:

Solltest du Probleme beim normalen Betrieb des Geräts haben und die Fehlerbehebung schafft keine Abhilfe, trenne das Gerät von der Stromversorgung und wende dich an die Razer-Hotline. Hilfe findest du auch unter [support.razer.com](https://support.razer.com). Versuche nicht, das Gerät selbst zu warten oder zu reparieren.

Nimm das Gerät nicht auseinander (dadurch erlischt die Garantie) und benutze es nicht mit abweichender Stromspannung.

Halte das Gerät von Flüssigkeiten, Feuchtigkeit und Nässe fern. Betreibe das Gerät nur innerhalb eines Temperaturbereichs von 0 °C bis 40 °C. Sollte die Temperatur außerhalb dieses Bereiches liegen, trenne das Gerät von der Stromversorgung und/oder schalte es aus, bis die Temperatur sich wieder auf ein geeignetes Maß eingeepegelt hat.

### ERGONOMIE

Untersuchungen haben ergeben, dass sich wiederholende Bewegungen über einen längeren Zeitraum, das falsche Aufstellen deiner Spielsteuerungen, falsche Körperhaltung und schlechte Gewohnheiten zu körperlichen Beschwerden und Verletzungen von Nerven, Sehnen und Muskeln führen können. Im Folgenden sind einige Richtlinien aufgeführt, die Verletzungen bei der Benutzung deiner Razer Basilisk X Hyperspeed vermeiden und für optimalen Komfort sorgen sollen.

- Platziere Tastatur und Monitor direkt vor dir, und die Maus daneben. Achte darauf, dass deine Ellenbogen neben deinem Körper und nicht zu weit entfernt sind, und die Tastatur sollte leicht zu erreichen sein.
- Passe die Höhe des Stuhls und des Schreibtischs so an, dass sich Tastatur und Maus auf Ellbogenhöhe oder unterhalb der Ellbogenhöhe befinden.
- Halte deine Füße bequem auf dem Fußboden, sitze gerade und entspanne deine Schultern.
- Entspanne während des Spielens dein Handgelenk und halte es gerade. Versuche deine Hände nicht über einen längeren Zeitraum zu beugen, zu strecken oder zu verdrehen, wenn du sich wiederholende Abläufe mit deinen Händen ausführst.
- Lege deine Handgelenke nicht für längere Zeit auf harten Oberflächen ab. Verwende eine Handballenauflage, um deine Handgelenke beim Spielen zu stützen.

- Passe die Tasten auf deiner Tastatur an deinen Spielstil an, um wiederholte oder ungewohnte Bewegungen während des Spielens zu minimieren.
- Sitze nicht den ganzen Tag in der gleichen Position. Steh auf, geh von deinem Schreibtisch weg und führe Dehnungsübungen für Arme, Schultern, Hals und Beine durch.

Wenn bei der Verwendung der Maus körperliche Beschwerden wie Schmerzen, Gefühllosigkeit oder ein Kribbeln in Händen, Handgelenken, Ellbogen, Schultern, im Nacken oder im Rücken auftreten, solltest du dich sofort an einen Arzt wenden.

## **WARTUNG UND BENUTZUNG**

Die Razer Basilisk X Hyperspeed benötigt nur ein geringes Ausmaß an Wartung, um in einem optimalen Zustand zu bleiben. Wir empfehlen, das Gerät einmal monatlich vom Computer zu entfernen und es mit einem weichen Tuch oder einem Wattestäbchen zu reinigen, um das Ansammeln von Schmutz zu vermeiden. Verwende keine Seife oder aggressive Reinigungsmittel.

Um optimale Bewegungsfreiheit und Kontrolle genießen zu können, solltest du auf ein Premium-Mauspad von Razer setzen. Manche Oberflächen sorgen an den Mausfüßen für übermäßigen Verschleiß, so dass diese ständig korrigiert und schließlich ersetzt werden müssen.

Bitte beachte, dass der Sensor deiner Razer Basilisk X Hyperspeed extra für Razer-Mauspads optimiert und abgestimmt wurde. Das heißt, dass der Sensor ausgiebig getestet wurde um zu bestätigen, dass die Razer Basilisk X Hyperspeed am besten auf Razer-Mauspads funktioniert.

---

## 8. RECHTLICHE HINWEISE

### INFORMATIONEN ZUM URHEBERRECHT UND ZUM GEISTIGEN EIGENTUM

© 2025 Razer Inc. Alle Rechte vorbehalten. Razer, das dreiköpfige Schlangen-Logo, das Razer-Logo, "For Gamers. By Gamers." und das "Powered by Razer Chroma"-Logo sind Marken oder eingetragene Marken von Razer Inc. und/oder angeschlossenen Unternehmen in den Vereinigten Staaten oder anderen Ländern. Alle Copyrights, Warenzeichen und Marken Dritter sind Eigentum der jeweiligen Inhaber oder Lizenzgeber, und alle anderen hier erwähnten Firmen- und Produktnamen sind unter Umständen eingetragene Warenzeichen des jeweiligen Unternehmens.

Windows und das Windows-Logo sind eingetragene Markenzeichen der Microsoft-Gruppe.

Razer Inc. ("Razer") kann über Copyrights, Marken, Geschäftsgeheimnisse, Patente, Patentanträge oder andere Rechte an geistigem Eigentum (eingetragen oder nicht) hinsichtlich des Produkts in diesem Handbuch verfügen. Die Bereitstellung dieses Handbuchs kommt nicht der Gewährung einer Lizenz für ein solches Copyright, Warenzeichen, Patent oder geistiges Eigentum gleich. Die Razer Basilisk X Hyperspeed (das "Produkt") kann sich von den Abbildungen auf der Verpackung oder anderswo unterscheiden. Razer übernimmt keine Haftung für solche Unterschiede oder für eventuelle Fehler. Die in diesem Handbuch enthaltenen Informationen können sich ohne Ankündigung jederzeit ändern.

### EINGESCHRÄNKTE PRODUKTGARANTIE

Die neusten und aktuellsten Bedingungen der Eingeschränkten Produktgarantie findest du unter [razer.com/warranty](https://www.razer.com/warranty).

### HAFTUNGSBESCHRÄNKUNG

Razer haftet in keinem Falle für verlorene Gewinne, Verluste von Informationen oder Daten, besondere, zufällige, indirekte, strafrechtliche oder Folgeschäden, die sich aus dem Vertrieb, dem Verkauf, dem Wiederverkauf, dem Gebrauch oder Nichtgebrauch des Produkts ergeben. Razer ist in keinem Falle verpflichtet, für höhere Summen als den Einzelhandelspreis des Produkts zu haften.

### ALLGEMEIN

Diese Bedingungen unterliegen dem Recht des Staates, in dem das Produkt erworben wurde. Wenn eine hierin enthaltene Bestimmung ungültig oder nicht durchsetzbar ist, wird sie (soweit sie ungültig oder nicht durchsetzbar ist) unwirksam und wird ohne Einfluss auf die verbleibenden

Bestimmungen aus der Auslegung dieser Vereinbarung ausgeschlossen. Razer behält sich das Recht vor, jede Bedingung jederzeit und ohne Vorankündigung zu ändern.