



RAZER BASILISK V3 PRO 35K 雷蛇巴塞利斯
蛇 V3 PRO 35K

高级用户指南

目录

1. 内含物品	2
2. 要求	5
3. 简要介绍	5
4. 入门指南	6
5. 使用 RAZER BASILISK V3 PRO 35K	10
6. 配置 RAZER BASILISK V3 PRO 35K 雷蛇巴塞利斯蛇 V3 PRO 35K	12
7. 安全与维护	36
8. 法律声明	38

1. 内含物品

- Razer Basilisk V3 Pro 35K

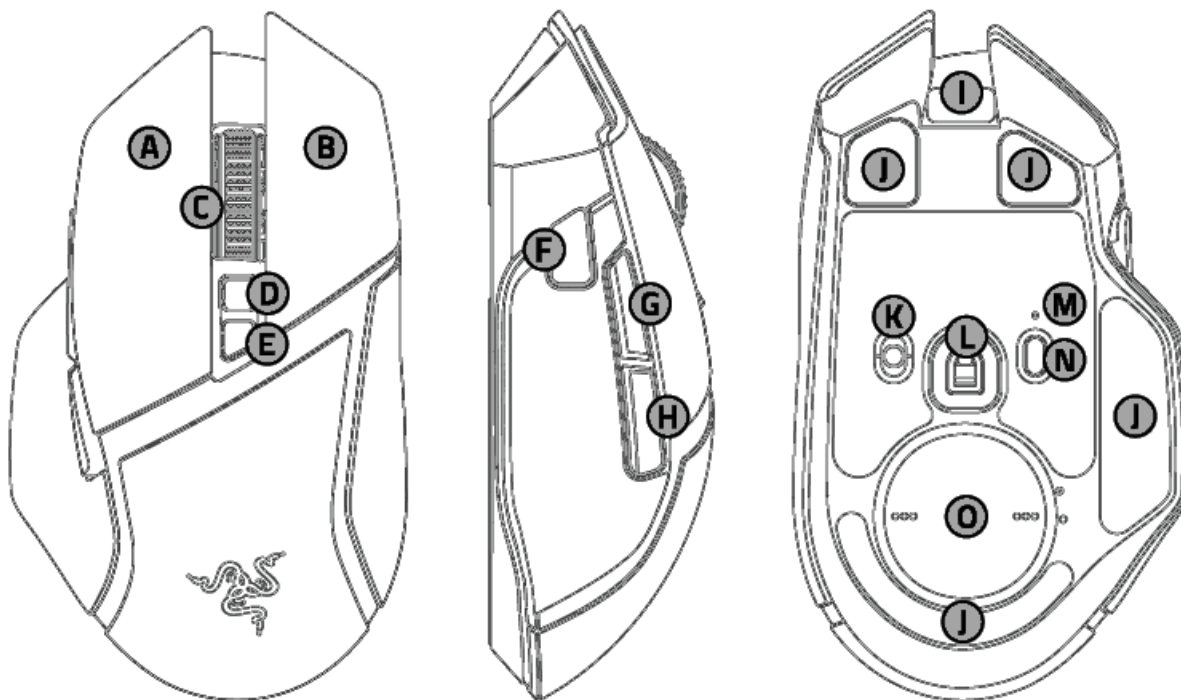

- A. 鼠标左键
- B. 鼠标右键
- C. Razer™ HyperScroll 纵横滚轮
- D. 滚动模式按键
 - 自由滚动模式
 - 触觉滚动模式
- E. DPI 循环按键
- F. 多功能扳机键
- G. 鼠标按键 5
- H. 鼠标按键 4
- I. USB Type C 端口
- J. 超顺滑鼠标垫脚
- K. 切换开关
 - 蓝牙模式
 - 关机模式
 - Razer™ HyperSpeed Wireless 无线模式 (2.4 GHz)
- L. 第二代 Razer™ Focus Pro 35K DPI 光学传感器
- M. 配置文件指示灯
- N. 配置文件按钮
- O. 无线 USB 接收器收纳仓/盖盘**

! DPI 等级如下：400、800、1600（默认）、3200 和 6400。你可以使用 Razer Synapse 雷云自定义 DPI 等级。**盖盘可更换为 Razer Wireless Charging Puck，通过 Razer Mouse Dock Pro 进行无线充电（均单独出售）。

- Razer™ HyperSpeed 无线接收器 + USB 接收器适配器



- USB Type A 转 USB Type C 线缆



- 重要产品信息指南

2. 要求

产品要求

- USB Type A 端口或蓝牙连接

RAZER SYNAPSE 雷云要求

- Windows® 10 64 位（或更高版本）
- macOS 15 适用于 Apple Silicon “M” 系列（或更高版本）
- 互联网连接，用于软件安装

3. 简要介绍

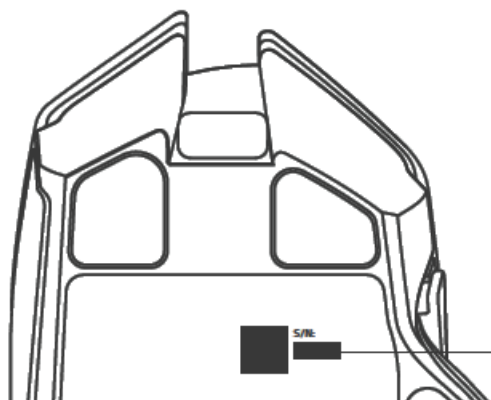

产品的序列号位于此处。



注册你的产品并获得专享福利

razerid.razer.com/cn-zh/warranty

4. 入门指南

为鼠标充电

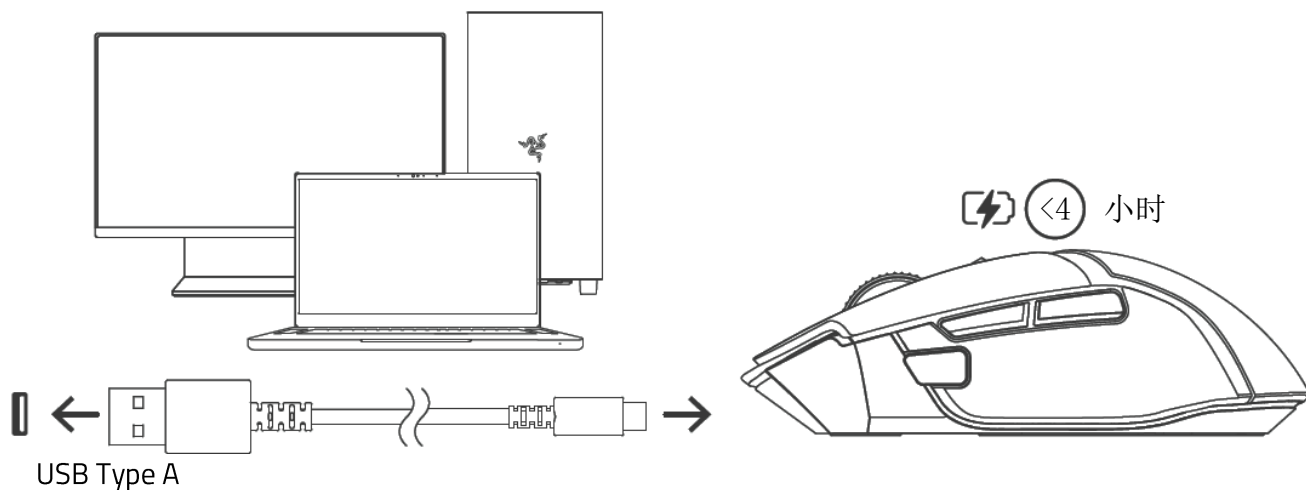

- i** 为达到更佳充电效果，请用随附的连接线将 Razer Basilisk V3 Pro 35K 直接连接到电脑的 USB 端口。

连接到你的设备

有线模式

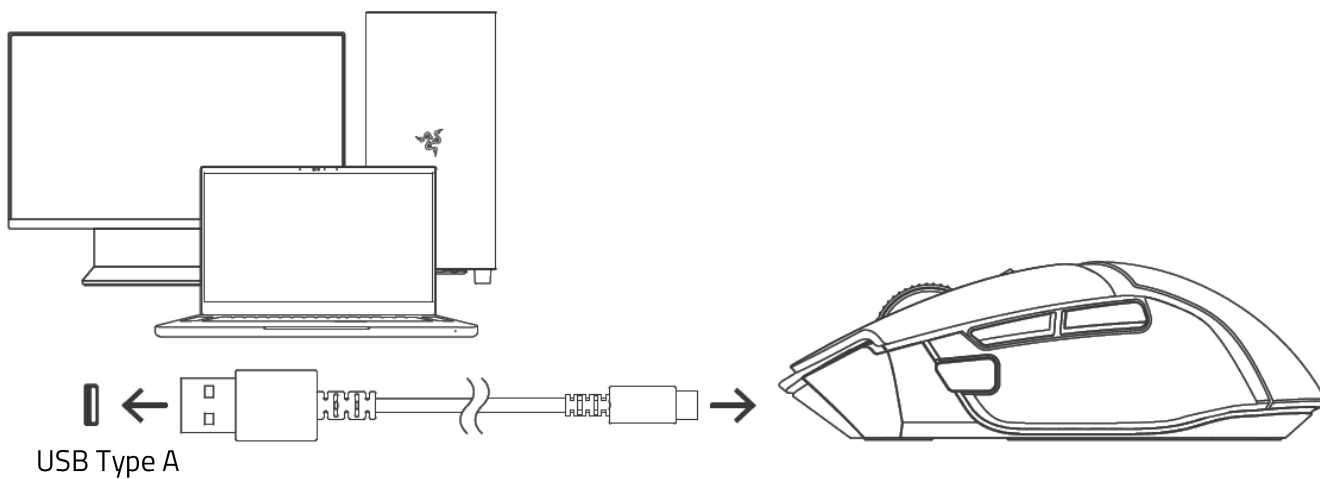

RAZER™ HYPERSPEED 无线模式

1.

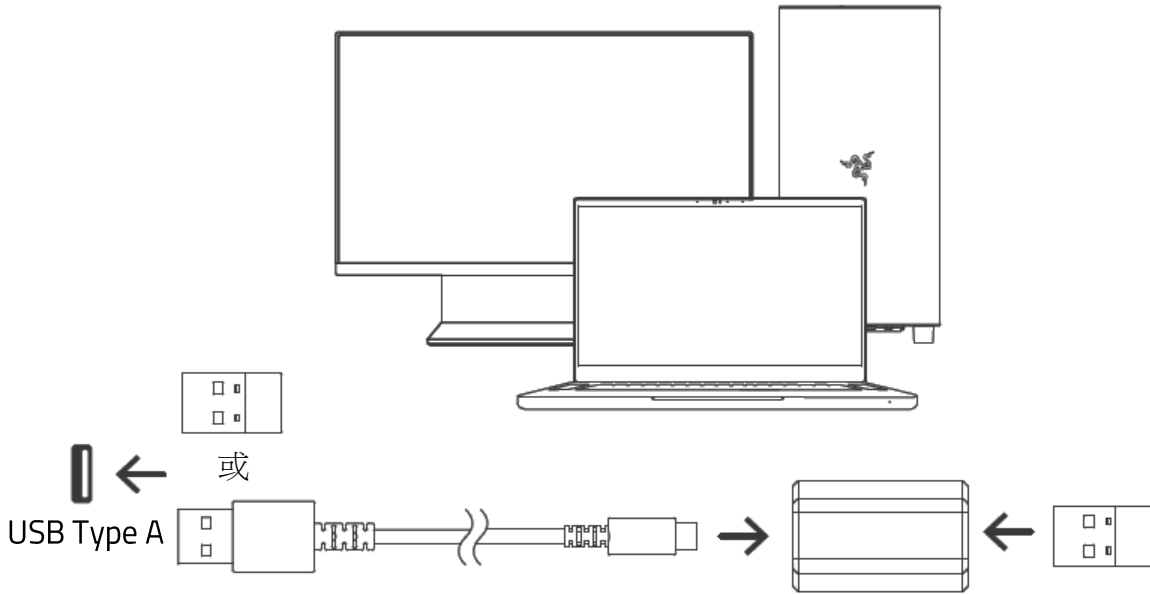

2.

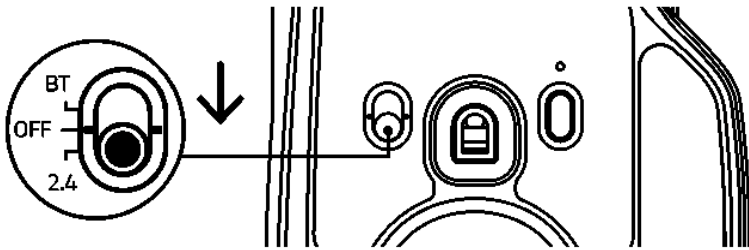

3.

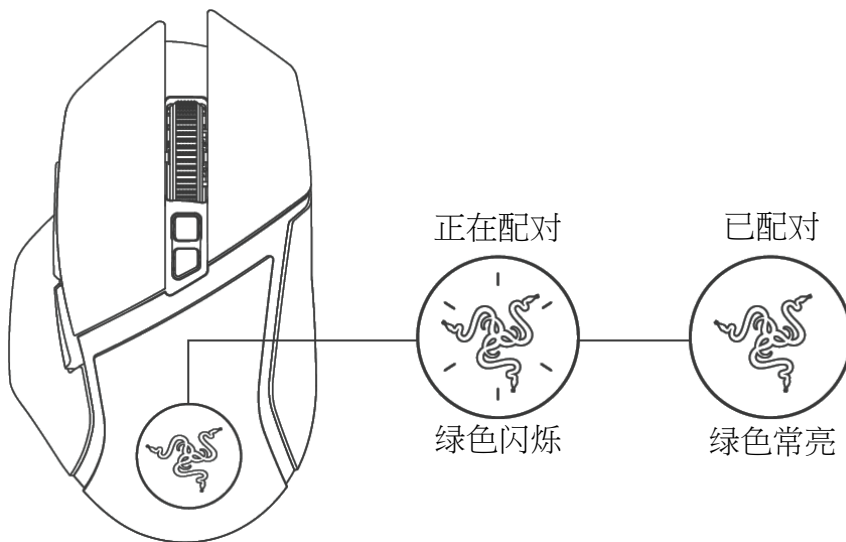

蓝牙模式

1.

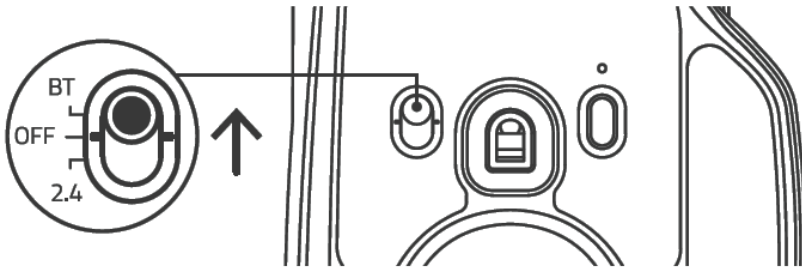

2.

- 长按:
- 鼠标按键 4
 - 鼠标按键 5
 - 中键

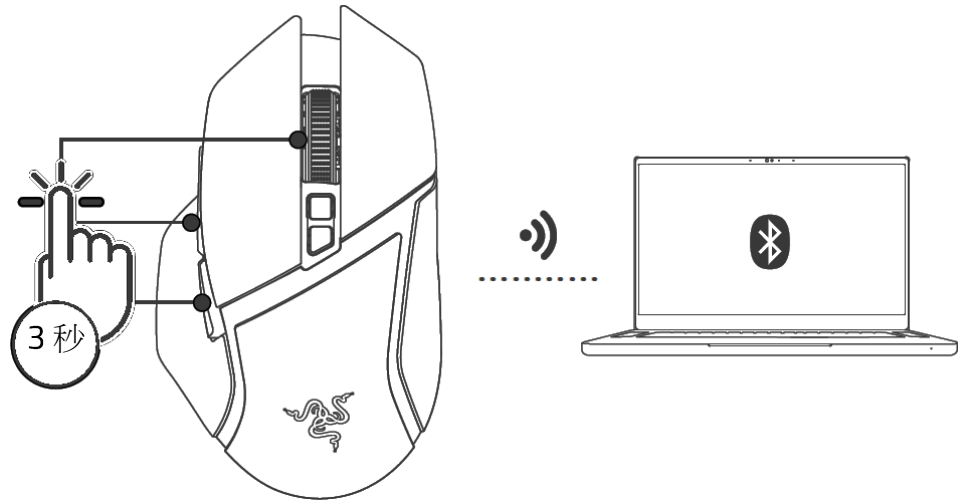

3.

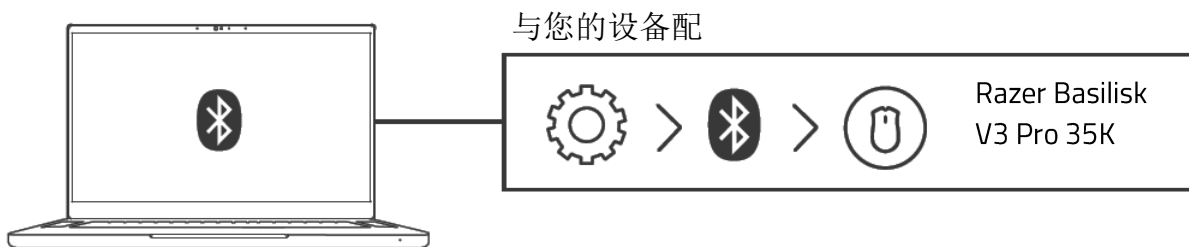

4.

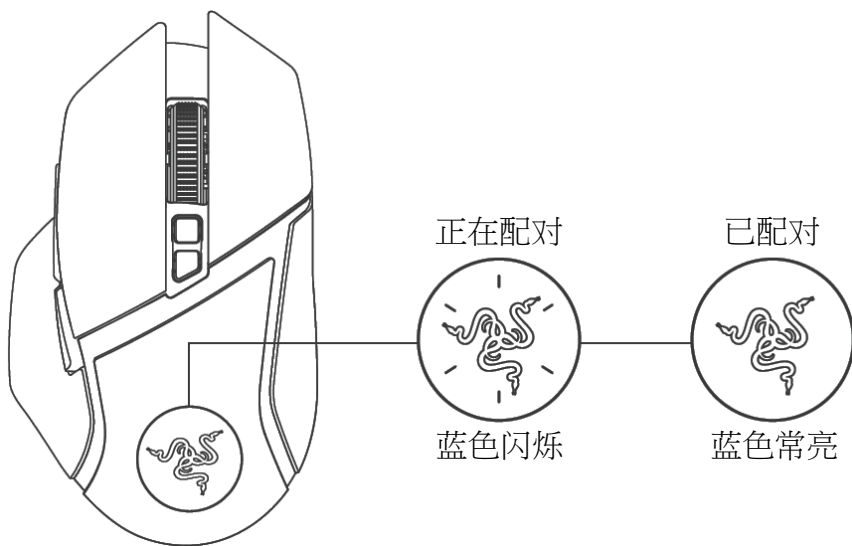

i 出现提示时安装 Razer Synapse 雷云，或从 cn.razer.com/synapse 下载安装程序。

5. 使用 RAZER BASILISK V3 PRO 35K

激活多功能扳机键

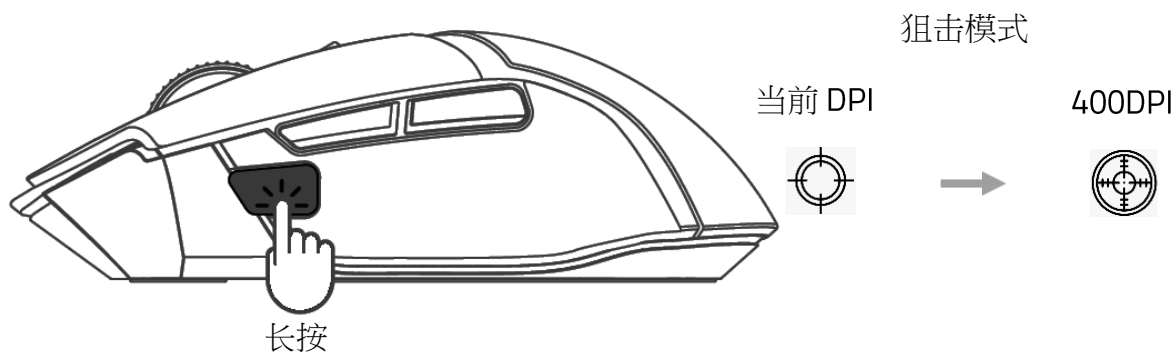

i 使用 Razer Synapse 雷云自定义狙击模式的 DPI 或重新映射多功能扳机键以执行其他任务。

切换滚动模式

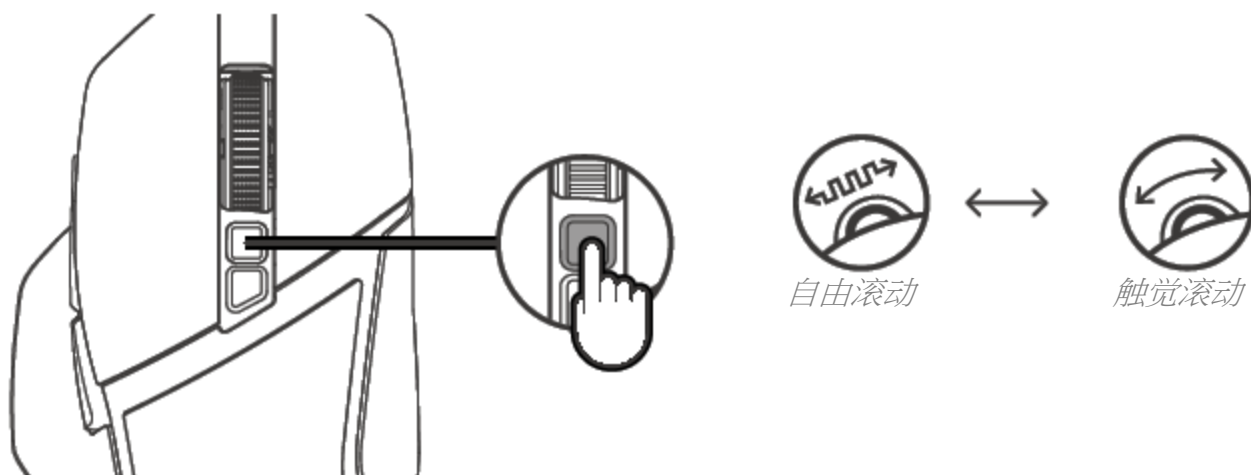

i 你也可以用 Razer Synapse 雷云将鼠标设置为智能滚动模式。在该模式下，Razer™ HyperScroll 纵横滚轮将在自由滚动模式和触觉滚动模式之间自动切换。

个性化你的鼠标

对于你在 Razer Synapse 雷云应用程序中创建的配置文件，Razer Basilisk V3 Pro 35K 最多可以储存 5 个，让你可以在未安装 Synapse 雷云应用程序的系统中也能使用这些配置文件。按下配置文件按钮将在不同的配置文件之间循环切换，并且配置文件指示灯的颜色会显示当前选择的配置文件。

配置文件	指示颜色
启用的配置文件	白色
配置文件 1	红色
配置文件 2	绿色
配置文件 3	蓝色
配置文件 4	青色

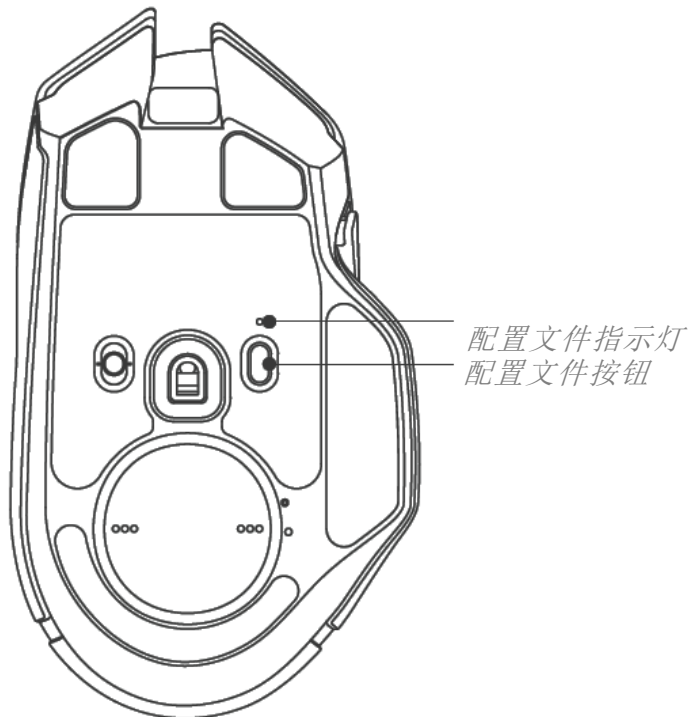

i 出现提示时安装 Razer Synapse 雷云，或从 cn.razer.com/synapse 下载安装程序。使用 Razer Synapse 雷云应用程序自定义鼠标的灯光效果、配置鼠标的多功能扳机键和按键，或甚至根据不同的游戏风格，打造不同的配置文件。

访问 support.razer.com/cn，进一步了解这款游戏级鼠标。

6. 配置 RAZER BASILISK V3 PRO 35K 雷蛇巴塞利斯蛇 V3 PRO 35K

i *免责声明：本指南概述了新版 Razer Synapse 雷云应用程序，可能仅部分涵盖你的设备的某些功能特性。新版 Razer Synapse 雷云需要连接互联网才能安装、更新、访问和保存基于云的功能特性。建议你注册 Razer ID 账号，但并非强制性要求。本文列出的所有功能特性在不同的版本、连接的设备和支持的附加组件上可能会有所不同。*

SYNAPSE 雷云

当你首次启动 Razer Synapse 雷云时，“Synapse 雷云”选项卡将是默认选项卡。请使用以下按钮浏览用户界面：

— 最小化 (或 ● 对于 Mac)

单击此按钮将使应用程序在后台运行时最小化到任务栏。

□ 最大化 (或 ● 对于 Mac)

此按钮可展开浏览器窗口，使其充满整个屏幕。如要将窗口恢复到原始大小，请再次单击最大化按钮。

× 关闭 (或 ● 对于 Mac)

此按钮将关闭所有相关选项卡，并完全终止应用程序。

< 上一个选项卡

单击此按钮将返回到上次访问的选项卡。

> 下一个选项卡

如果你最近使用过“上一个选项卡”按钮，单击此按钮将进入下一页。

🔄 刷新选项卡

此按钮可重新加载当前页面。如果页面显示不正确或你想查看最新内容，请使用此按钮。

⬇️ 下载更新

如果出现此按钮，则表示此应用程序有更改。如果页面显示不正确或你想查看最新内容，请使用此按钮。

更多

单击此按钮将弹出一个窗口，方便你访问“设备”、“模块”和“其他已安装的应用”选项卡。

设置

单击此按钮将打开“设置”选项卡，以便快速更改此应用程序的设置。

个人资料

此按钮将打开一个弹出窗口，以访问“登录”、“反馈”、“为此软件评分”、“添加 Wi-Fi 设备”和“退出”选项。

信息

将鼠标悬停在此按钮上，会弹出有关某个特性或功能的附加信息。

控制板

“控制板”子选项卡是 Razer Synapse 雷云的总控制台，你可以在其中访问所有 Razer 雷蛇设备、模块和在线服务。

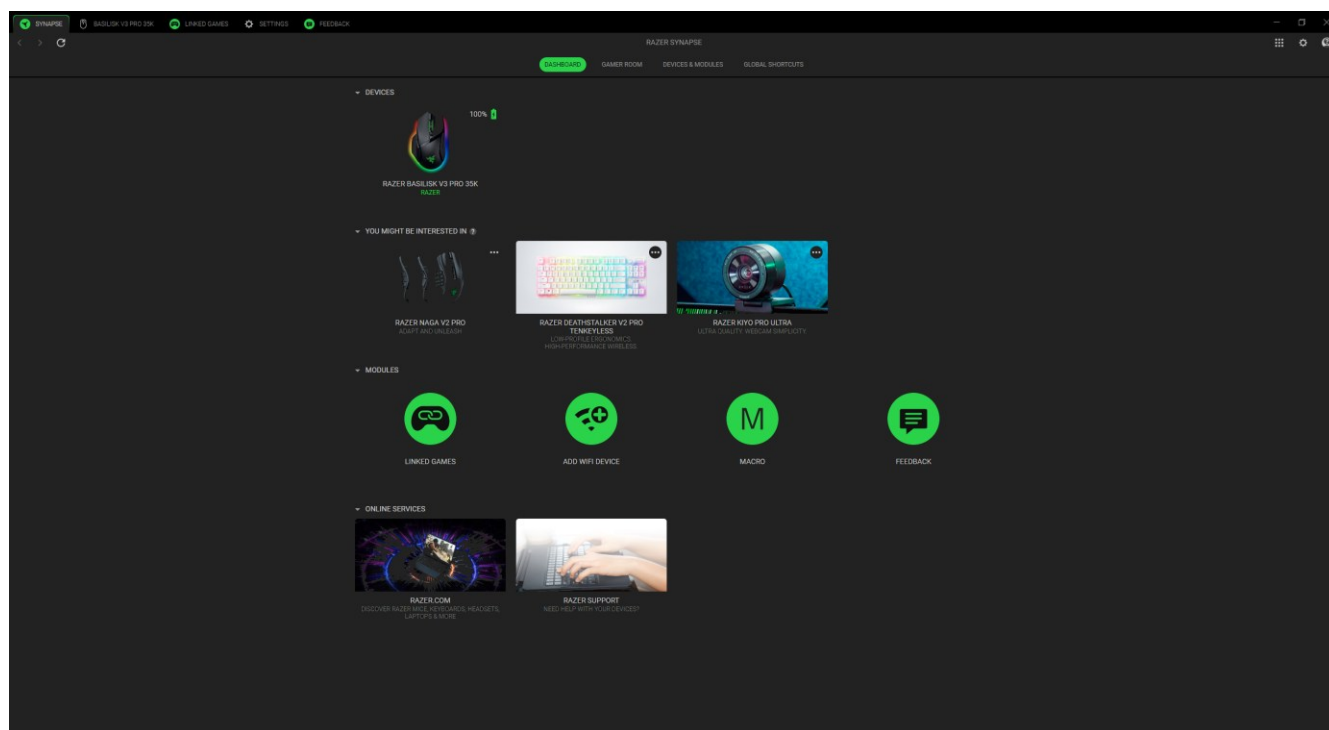

Gamer Room

“Gamer Room”子选显卡显示所有具有 Razer Aether 雷蛇以太灯具功能的设备。在当中，你可以查看和管理支持 Gamer Room 的设备。

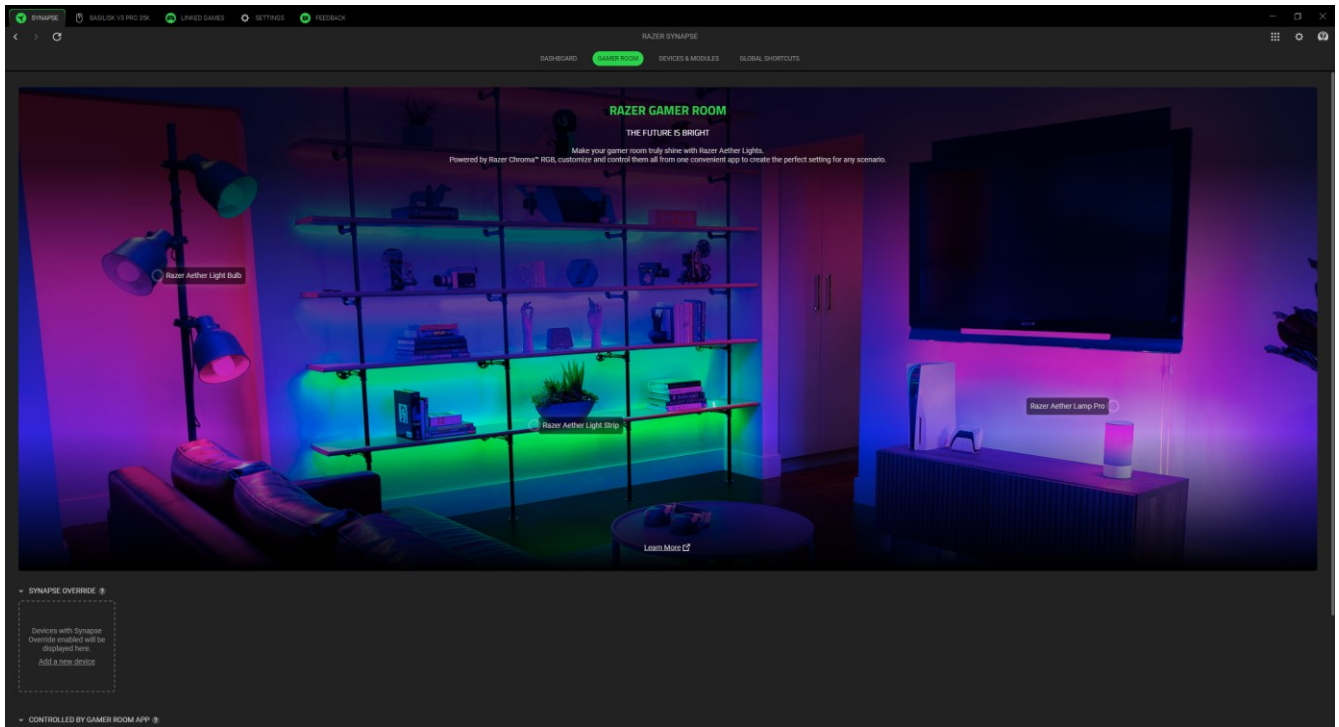

Synapse 雷云覆盖

本部分允许你选择和自定义设备的灯光效果，并使用 Razer Synapse 雷云让设备对支持 Chroma 幻彩的游戏和幻彩互联（Chroma Connect）应用程序做出响应。

由 Gamer Room 应用程序控制

本部分显示 Gamer Room 应用程序远程控制的所有受支持设备。

设备和模块

“模块”子选项卡列出了所有已安装及可供安装的模块。

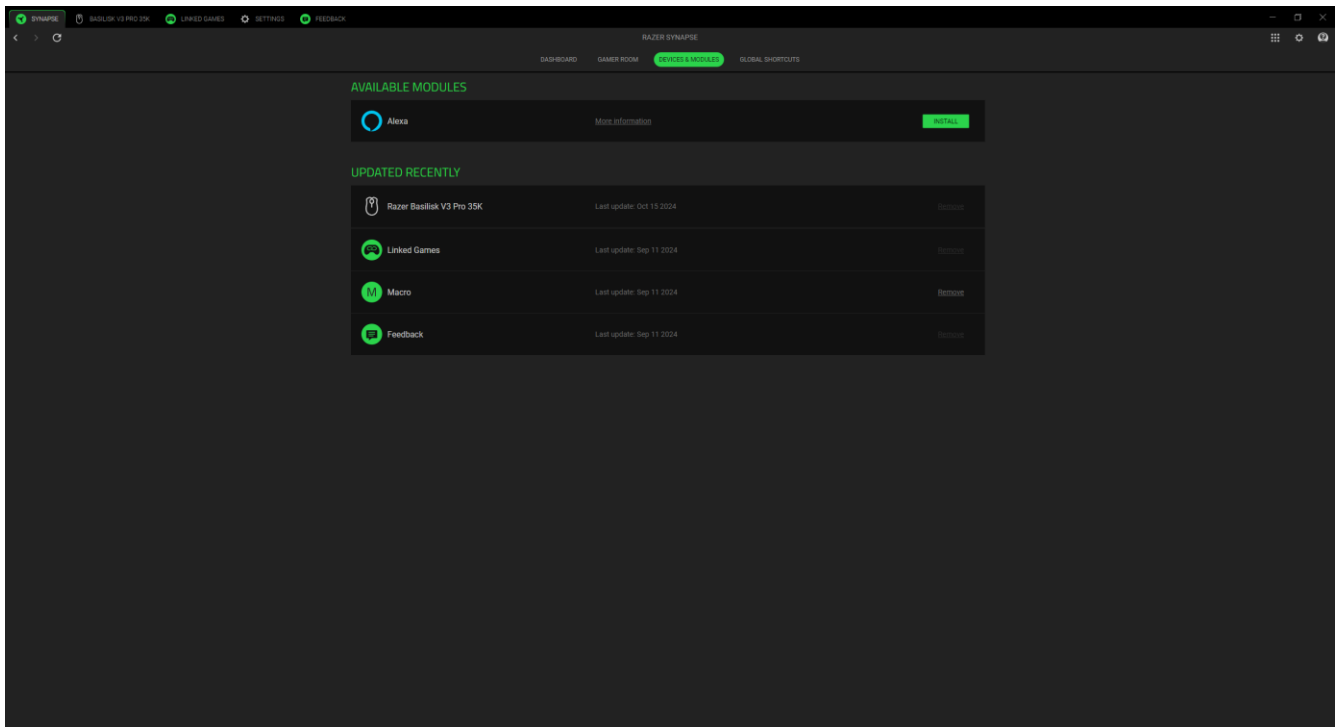

通用快捷键

将操作或 Razer Synapse 雷云的功能绑定到任何支持 Razer Synapse 雷云之设备输入的自定义按键组合，并应用于所有设备配置文件。

! 只会识别支持 *Razer Synapse* 雷云之设备的输入。

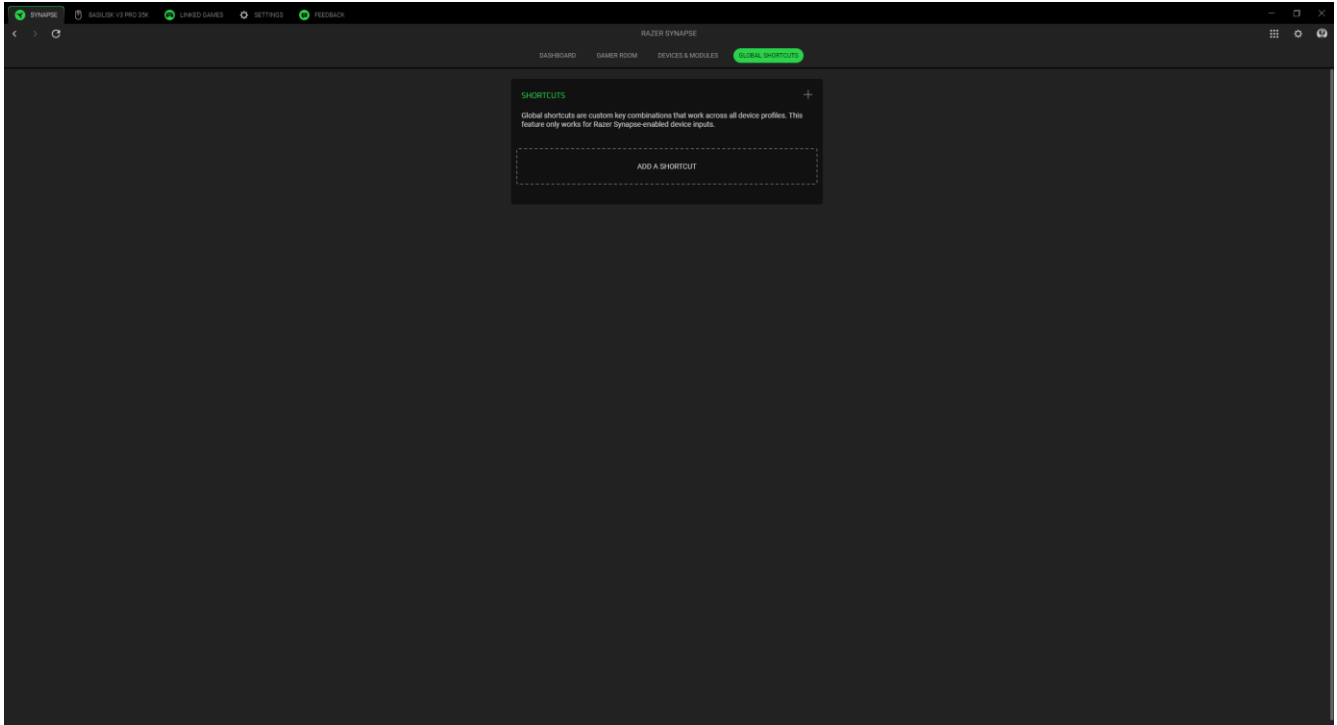

BASILISK V3 PRO 35K

“Basilisk V3 Pro 35K”选项卡是 Razer 雷蛇鼠标的主选项卡。你可以在当中更改设备设置，如按键分配、存储的配置文件、DPI 灵敏度、轮询率和灯光效果。任何在此选项卡中做出的更改，都会自动保存到你的本地系统和云存储空间。请使用以下按钮访问配置文件选项：

☐ 配置文件下拉栏

单击此下拉栏将显示该设备的所有配置文件，以便你快速更改配置文件。

⋮ 其他

单击此按钮将弹出与你当前配置文件相关的选项。

📁 板载配置文件

如果你的设备支持板载内存，单击此按钮会显示剩余存储空间，并允许你传输或更改设备上保存的配置文件。

自定义

“自定义”子选项卡用于修改鼠标的按键分配。

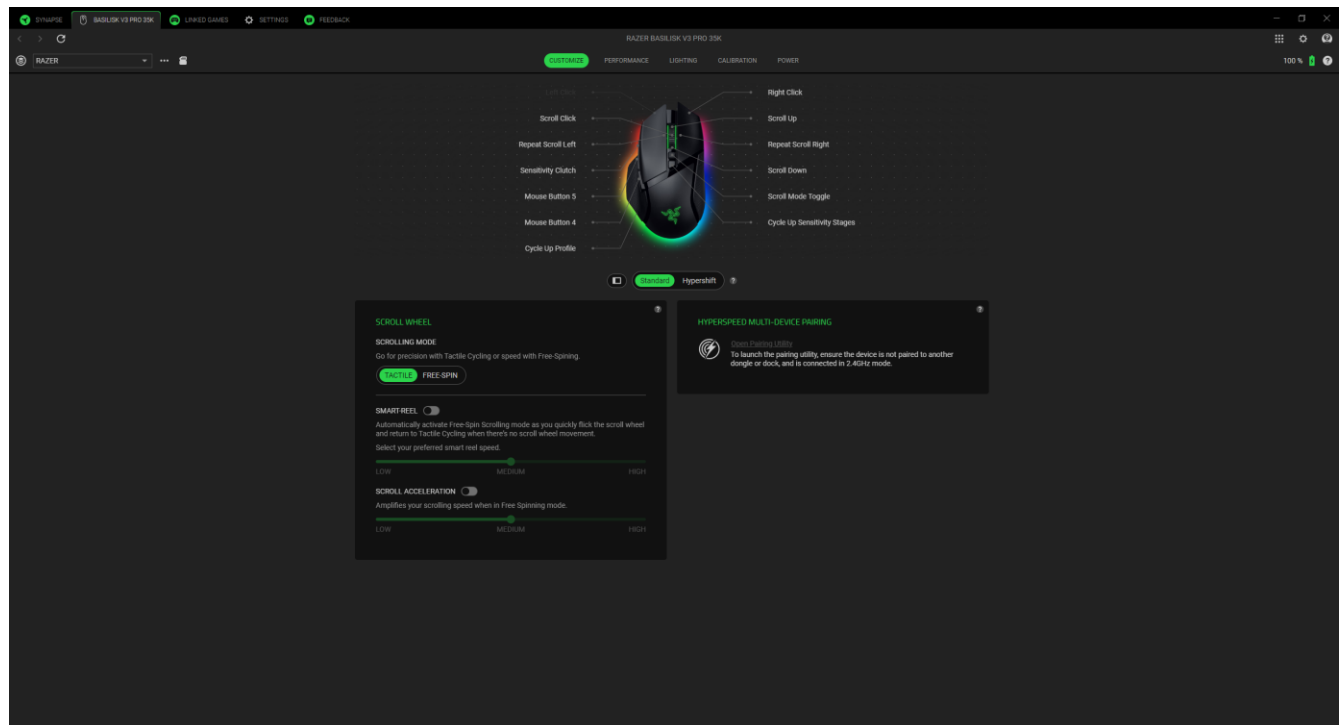

配置文件

“配置文件”是用于保存所有 Razer 雷蛇设备设置的数据存储系统。默认情况下，配置文件名称以系统名称为基础。单击下拉栏（▾）将显示该设备的所有配置文件，以便在它们之间快速切换。按下配置文件相应的“其他”按钮（⋮），即可添加、导入、重命名、复制、导出或删除配置文件。

滚轮

自定义 Razer™ HyperScroll 纵横滚轮浏览内容的方式。

滚动加速

启用 Razer Synapse 雷云检测滚动速度，并在你滚动浏览内容的速度加快时虚拟放大滚轮的移动。

滚动模式

切换到触觉滚动模式以通过令人满意的反馈享受更高的精确度，或切换到自由滚动模式以轻松地浏览内容。

智能滚动

智能滚动使鼠标能够在自由滚动和触觉滚动模式之间自动切换。启用智能滚动后，滚轮会在执行快速滚轮移动时自动激活自由滚动模式，并在没有滚轮移动时恢复到触觉滚动模式。

Hypershift

Hypershift 模式是次级按键分配组合，在按下 Hypershift 按键时会激活该模式。默认情况下，Hypershift 键分配给支持 Razer Synapse 雷云的键盘的 fn 键。不过，你也可以将任意一个鼠标按键设置为 Hypershift 键。

HyperSpeed 多设备配对

使用此功能可将其他与 HyperSpeed 无线技术兼容的设备与 Razer Basilisk V3 Pro 雷蛇巴塞利斯蛇 V3 专业版的无线 USB 接收器配对。由于其无线 USB 接收器可以同时支持键盘和鼠标，因此你不再需要为键盘和鼠标使用独立的接收器。



要使用此功能，必须通过 HyperSpeed 无线模式（2.4 GHz）连接 Razer Basilisk V3 Pro 雷蛇巴塞利斯蛇 V3 专业版。每个外围设备一次只能连接到一个接收器。

重新映射菜单

单击“重新映射菜单”按钮（）将显示 Razer 雷蛇鼠标的当前所有分配，并允许你修改这些分配。

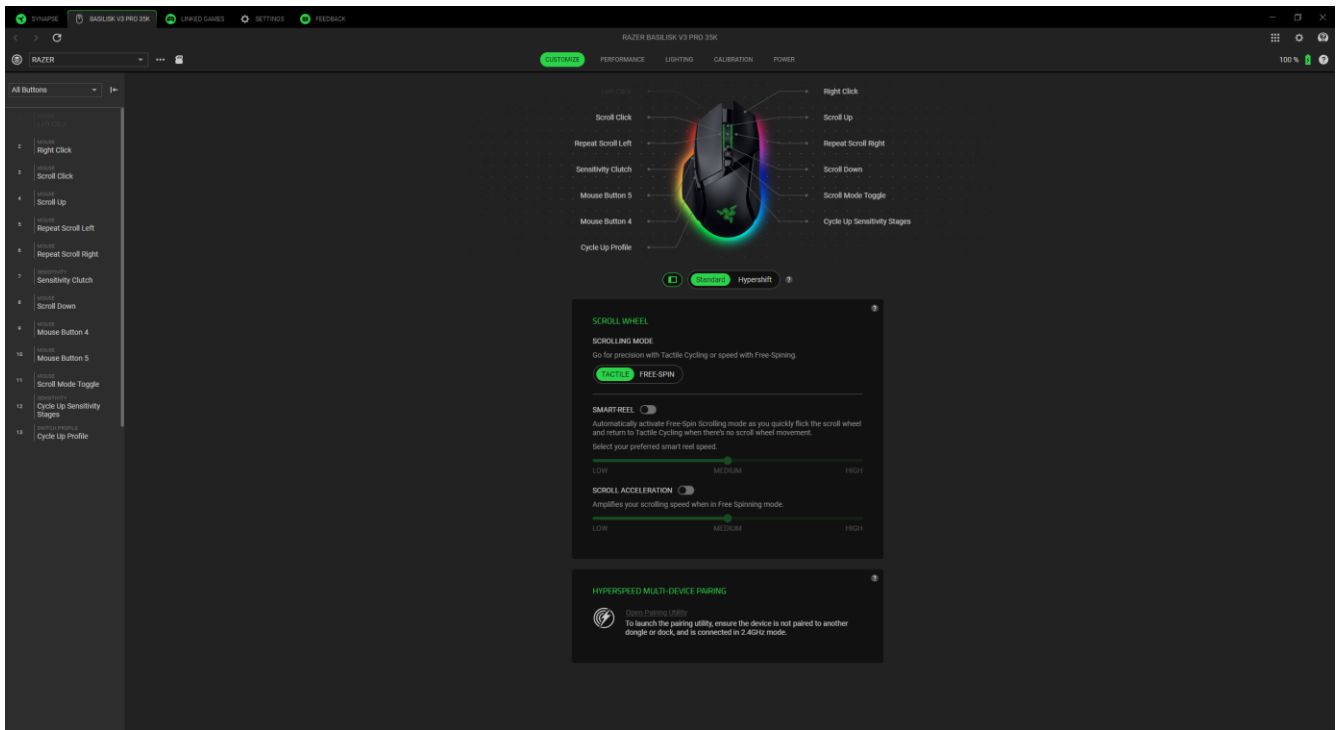

或者，你可以通过在“自定义”选项卡中选择具体的分配以跳到该种分配。

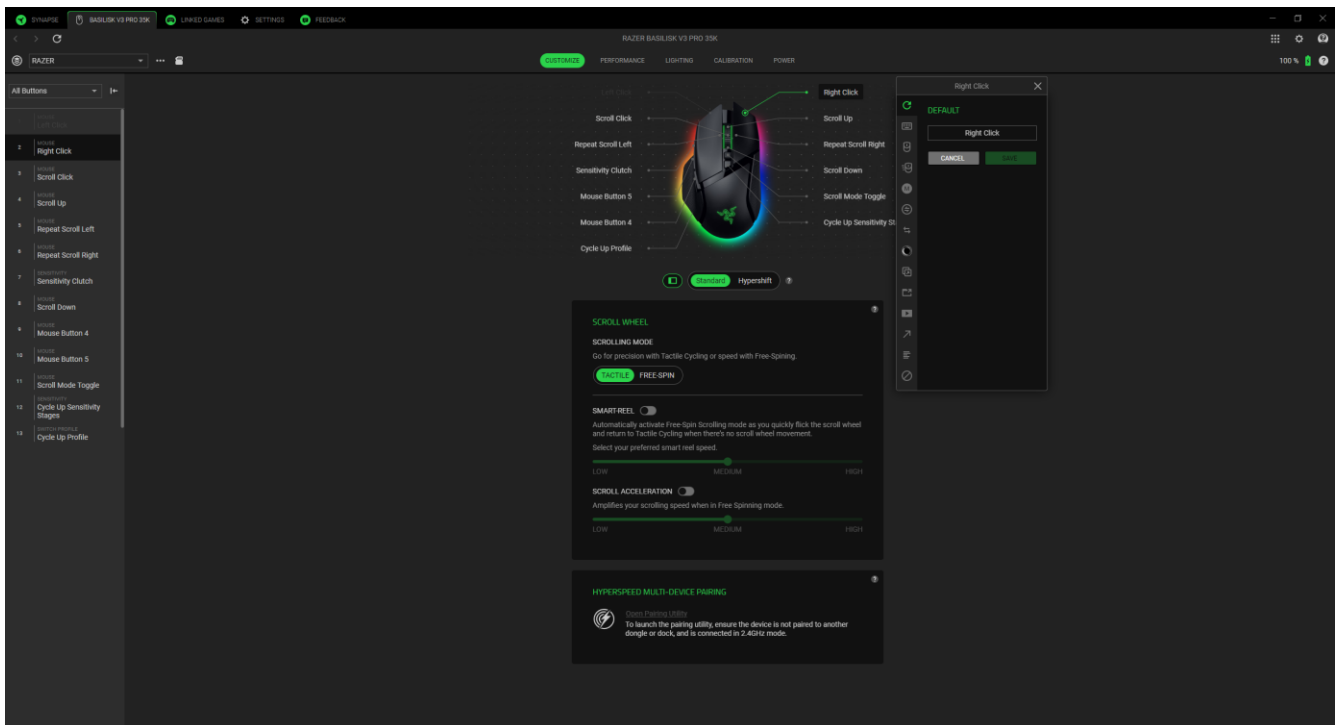

选择分配后，你即可以将其更改为以下功能之一：

默认设置

此选项使你能够将所选按键恢复到其原始设置。

键盘功能

此选项会将按键分配更改为键盘功能。你可以启用 Turbo 模式，使得按下有关按键等同于不断重复某个键盘功能。

鼠标功能

此选项会将当前按键分配替换为另一个鼠标功能。下面列出了你可以选择的功能：

- 左键单击 — 使用分配的按键执行单击鼠标左键的操作。
- 右键单击 — 使用分配的按键执行单击鼠标右键的操作。
- 滚轮单击 — 激活通用滚动功能。
- 双击 — 使用分配的按键执行双击鼠标左键的操作。
- 向上滚动 — 使用分配的按键执行“向上滚动”命令。
- 向下滚动 — 使用分配的按键执行“向下滚动”命令。
- 鼠标按键 4 — 在大多数互联网浏览器上执行“后退”命令。
- 鼠标按键 5 — 在大多数互联网浏览器上执行“前进”命令。
- 向左滚动 — 使用分配的按键执行“向左滚动”命令。
- 向右滚动 — 使用分配的按键执行“向右滚动”命令。

你还可以在一些鼠标功能中启用 Turbo 模式，它允许你在按住按键时等同于反复按下并释放有关的功能按键。

宏

宏是按照精确定时执行的击键和按键按压的预先记录顺序。通过将按键功能设置为宏，你可以方便地执行一连串的命令。只有安装了宏模块，才能看到此功能。

设备交互

通过设备交互，你可以更改其他启用 Razer Synapse 雷云之设备的功能。其中某些功能是特定设备特有的，例如，使用 Razer 雷蛇游戏键盘可更改 Razer 雷蛇游戏鼠标的灵敏度等级。

↔ 切换配置文件

“切换配置文件”使你能够快速更改配置文件并加载一组新的按键分配。每当切换配置文件时，屏幕上都会显示通知。

○ 切换 Chroma 幻彩效果

通过“切换 Chroma 幻彩效果”，你可以在幻彩控制室（Chroma Studio）中的所有 Chroma 幻彩效果配置文件之间轻松切换。只有安装了幻彩控制室（Chroma Studio）模块，才能看到此功能。

📁 Razer Hypershift

将按键设置为 Razer Hypershift 可让你通过按住该按键即可激活 Hypershift 模式。

📁 启动

“启动程序”使你能够使用分配的按键打开应用程序或网站。当选择“启动程序”时，会出现两个选项，要求你搜索要打开的特定应用程序，或者输入你要访问的网站的地址。

▶ 多媒体

此选项允许你将多媒体控制按键分配给 Razer 雷蛇设备。下面列出了你可以选择的多媒体控制按键功能：

- 降低音量 — 降低音频输出的音量。
- 提高音量 — 提高音频输出音量。
- 静音 — 使音频静音。
- 提高麦克风音量 — 提高麦克风音量。
- 降低麦克风音量 — 降低麦克风音量。
- 麦克风静音 — 使麦克风静音。
- 全部静音 — 使麦克风和音频输出静音。
- 播放/暂停 — 播放、暂停或继续播放当前媒体内容。
- 上一曲目 — 播放上一曲目。
- 下一曲目 — 播放下一曲目。

↗ Windows 快捷键

你可以通过该选项将常用按钮分配为执行某种操作系统快捷键命令。有关更多信息，请访问：support.microsoft.com/kb/126449

☰ 文本功能

文本功能使你能够通过按一下按钮便能输入预先写好的文本。只需在指定字段写下所需的文本，然后无论何时按下分配的按钮，即可输入文本。此功能具有完整的 Unicode 支持，因此你还可以从字符映射表中插入特殊符号。

⊘ 禁用

此选项将使已分配的按钮无法使用。如果你不想使用所选的按钮，或者它干扰到你玩游戏，则可使用“禁用”功能。

性能

“性能”子选项卡让你可以调整 Razer 雷蛇鼠标的灵敏度、加速度和轮询率。

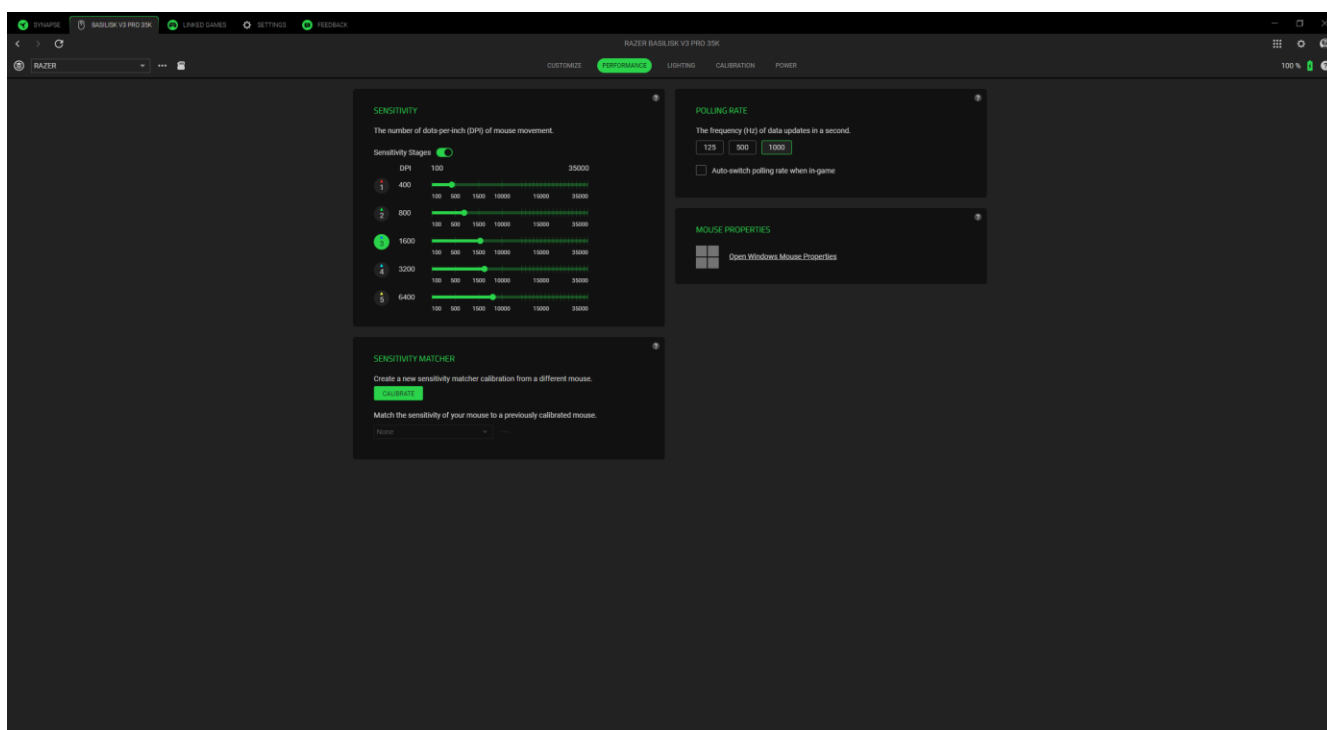

灵敏度

灵敏度是指根据鼠标移动的距离，光标行进的距离。DPI 越高，鼠标移动距离相同时光标行进的距离越远。

灵敏度等级

灵敏度等级是预设的灵敏度值。你可以创建多达 5 个不同的灵敏度等级，然后使用 DPI 循环按钮或提高 DPI 等级/降低 DPI 等级按钮循环各个灵敏度等级。将鼠标悬停在任一个灵敏度等级上，可以切换每个等级或启用每个等级的“启用 X-Y 轴”功能。

轮询率

通过选择所需的轮询速率，在任何轮询速率选项之间进行切换。轮询率越高，电脑接收鼠标状态的信息越频繁，从而有效减少输入延迟，提升鼠标指针的响应时间。

鼠标属性

访问 Windows 鼠标属性，你可以在其中修改可直接影响 Razer 雷蛇鼠标的操作系统设置。

灯光

“灯光”子选项卡可让你修改 Razer 雷蛇设备的灯光设置。

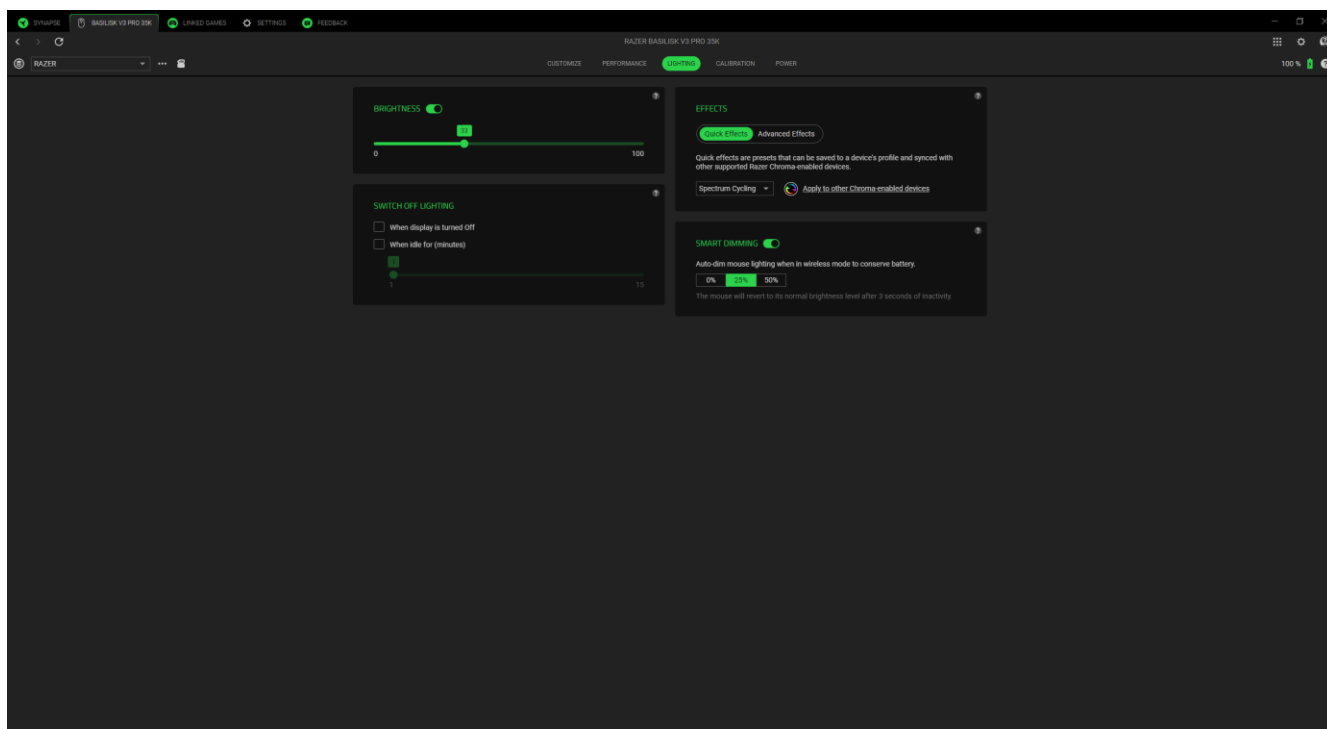

亮度

你可以通过切换“亮度”选项来关闭 Razer 雷蛇设备的灯光或使用滑块增加/减少亮度。

关闭灯光

这是一种节能工具，可让你在设备空闲一段时间后，根据系统的显示屏关闭和/或自动关机，禁用设备的灯光。

快速效果

你可以选择一些快速效果并应用于设备的灯光，如下所列：

	名称	描述	设置方法
	音频计	鼠标灯光将按默认的色谱根据音频电平亮起	选择一个色彩强化级别
	呼吸效果	灯光按所选颜色淡入和淡出	最多可为此设置选择 2 种颜色或使颜色随机变化
	火焰效果	LED 以暖色亮起，以模拟火焰跳动	无需进行进一步的自定义
	响应效果	当按鼠标上的任何按键时，鼠标将会亮起	选择颜色和持续时间
	光谱循环	灯光将在 1,680 万种色彩间无限循环	无需进行进一步的自定义
	星光效果	每个 LED 都有机会按随机的时间和时长呈现淡入和淡出效果	最多可为此设置选择 2 种颜色或使颜色随机变化，并选择持续时间
	静态效果	鼠标将以所选颜色保持亮起	选择一种颜色
	波浪效果	灯光将按选定的方向滚动	选择光波方向

如果你还有其他支持 Razer Chroma 雷蛇幻彩的设备，则可以通过单击“Chroma 幻彩同步”按钮（）将其快速效果与 Razer 雷蛇设备同步。

高级效果

“高级效果”选项让你可以选择要在支持 Razer Chroma 雷蛇幻彩的外设上使用的 Chroma 幻彩效果配置文件。若要制作个性化的 Chroma 幻彩效果配置文件，请按下“启动幻彩控制室 (Chroma Studio)”按钮 ()。

 此处列出的某些灯光效果可能不适用于你的设备。只有支持所选灯光效果的其他 Razer 雷蛇设备才能同步。LED 指示灯不可自定义。

校准

“校准”子选项卡允许你将 Razer Precision 传感器优化到任何表面，以便提升鼠标的追踪性能。

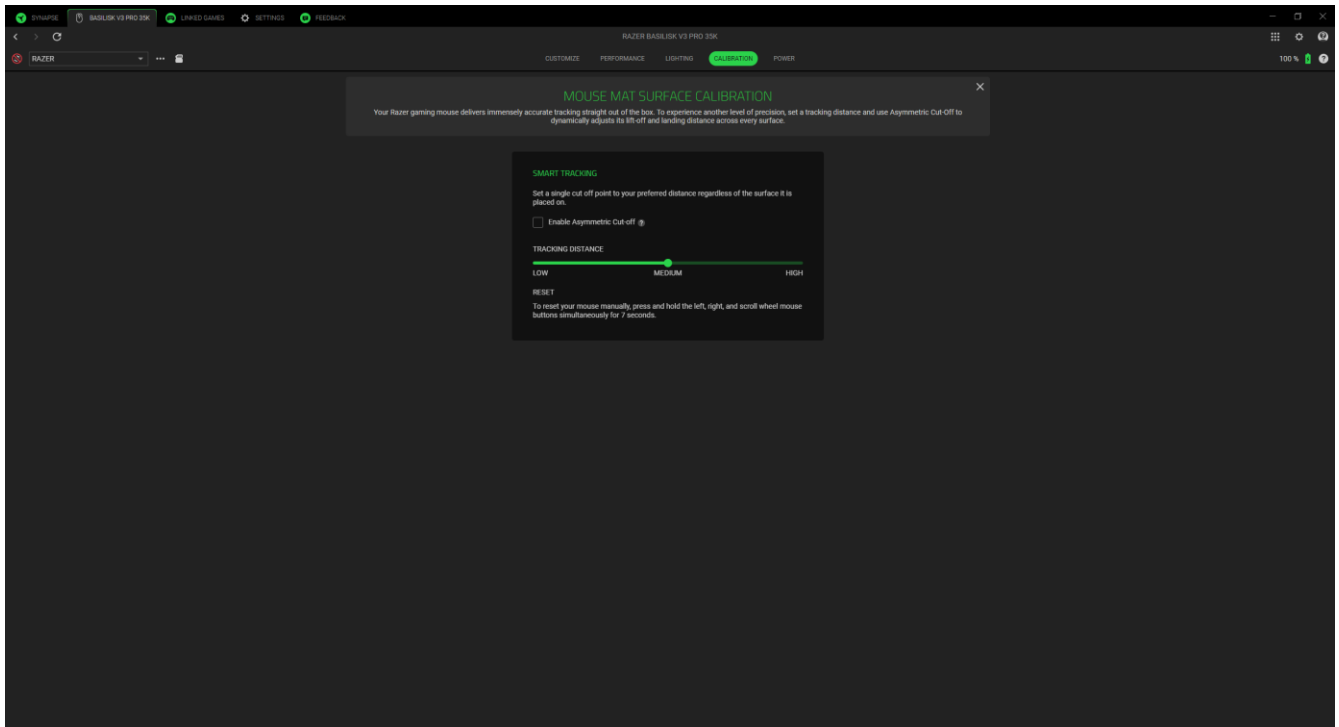

智能追踪

智能追踪使你可以设置传感器从表面抬起时停止跟踪的距离，以避免不必要的光标移动。你可以选择“启用非对称中止”来为抬升和着陆距离设置不同的值。

电量

通过“电量”子选项卡，你可以设置在设备闲置一定时间后关闭电源，从而管理设备的能耗。你也可以调整鼠标电池百分比下降到多少时进入低功耗模式，以延长电池续航时间。

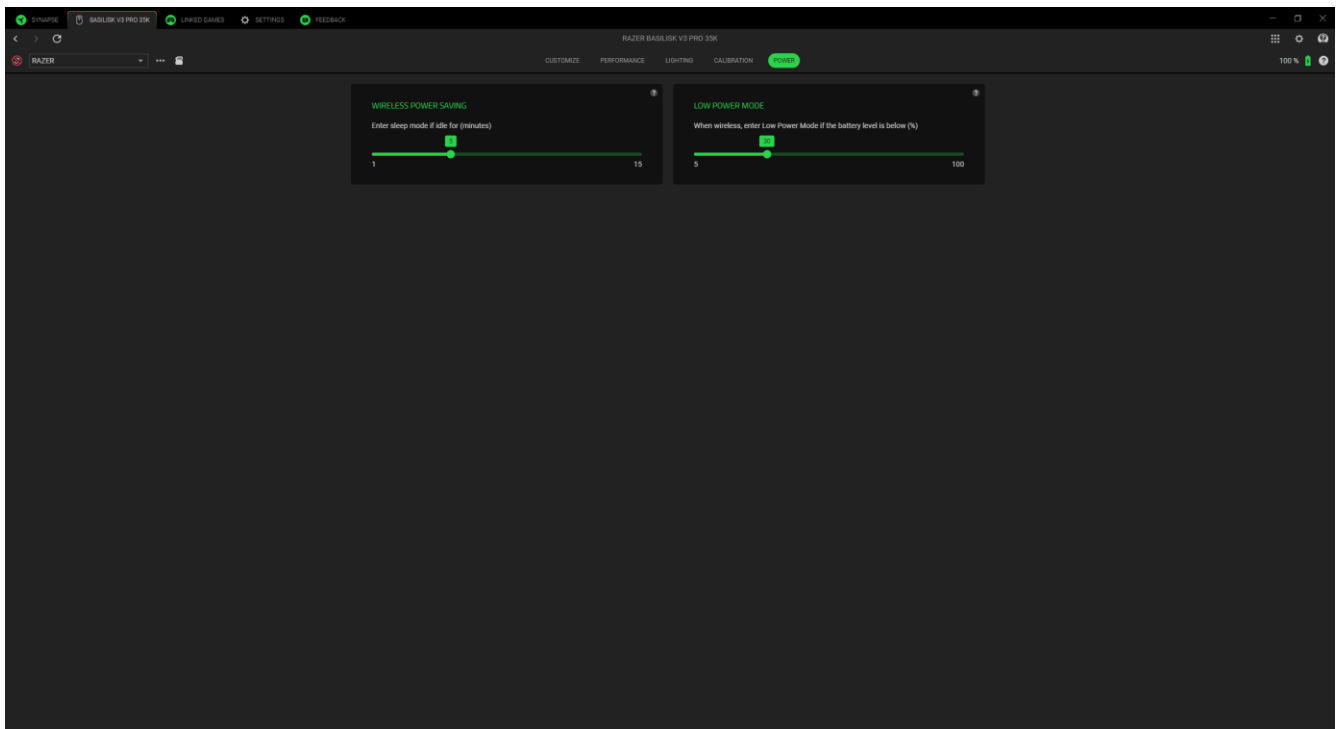

已关联的游戏

“已关联的游戏”选项卡可让你添加应用程序，查看与应用程序相关联的外设或搜索列表中的游戏。

游戏

通过“游戏”子选项卡，你可以将应用程序与外设进行关联。你还可以根据字母顺序、最近玩过或最经常玩排序应用程序。即使没有关联 Razer 雷蛇设备，应用程序仍将列在这里。要添加屏幕上未列出的应用程序，可以使用“添加”按钮（+）手动搜索，或使用“扫描”按钮（🔍）自动搜索。单击“搜索”按钮（🔍）可从列表中查找特定游戏或程序。

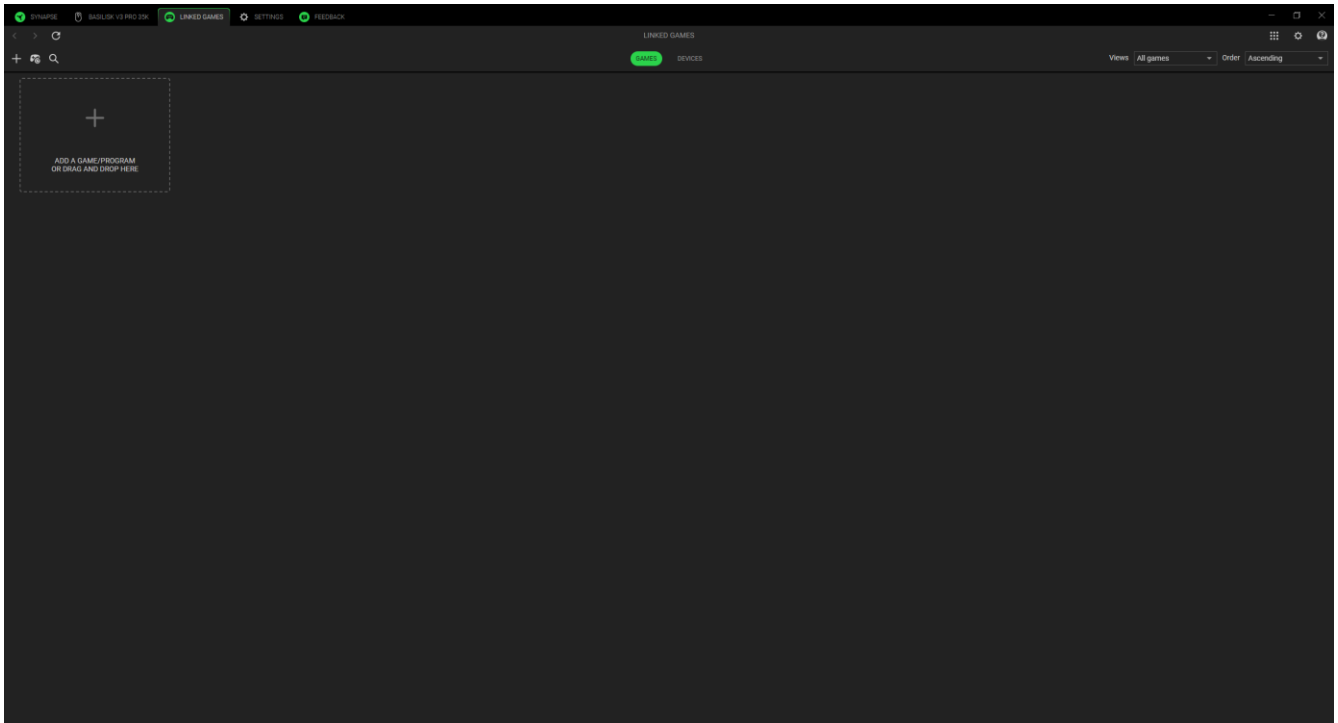

如要将应用程序与 Razer 雷蛇设备关联，请单击列表中的应用程序，然后选择设备及其配置文件。每次启动应用程序时，它都会自动将设备设置为所选定的配置文件。

设备

通过“设备”子选项卡，你可以查看外设并确定与之关联的应用程序。通过选择设备，你可以查看关联应用程序的列表、添加新的应用程序或删除已关联的应用程序。你可以使用“查看”和“顺序”下拉列表筛选这些应用程序。要添加外设上未列出的应用程序，可以将可执行文件拖放到框内，或使用“添加”按钮（+）打开搜索窗口。在搜索窗口中，你可以点击“刷新”按钮（🔄）重新扫描已安装的应用程序，点击“搜索”按钮（🔍）从列表中查找特定的游戏或程序，或者点击“浏览”链接手动搜索应用程序。

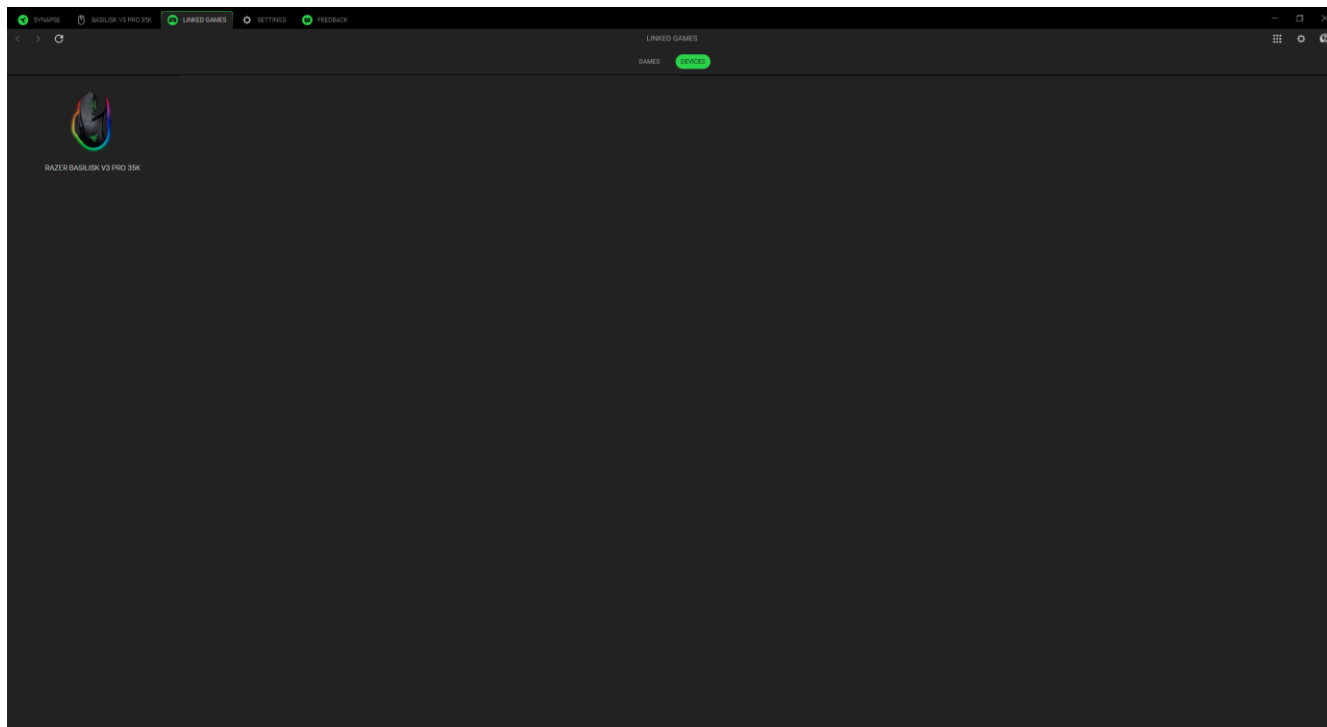

要将应用程序与你的 Razer 雷蛇设备关联，请在搜索界面点击应用程序左上角的勾选框。每次启动应用程序时，它都会自动将设备设置为所选定的配置文件。

宏

如果你需要准确执行一系列复杂的命令，那么你需要使用宏。宏是一组经录制的击键、按键操作和光标移动，你可以将其绑定到设备上并随时执行。

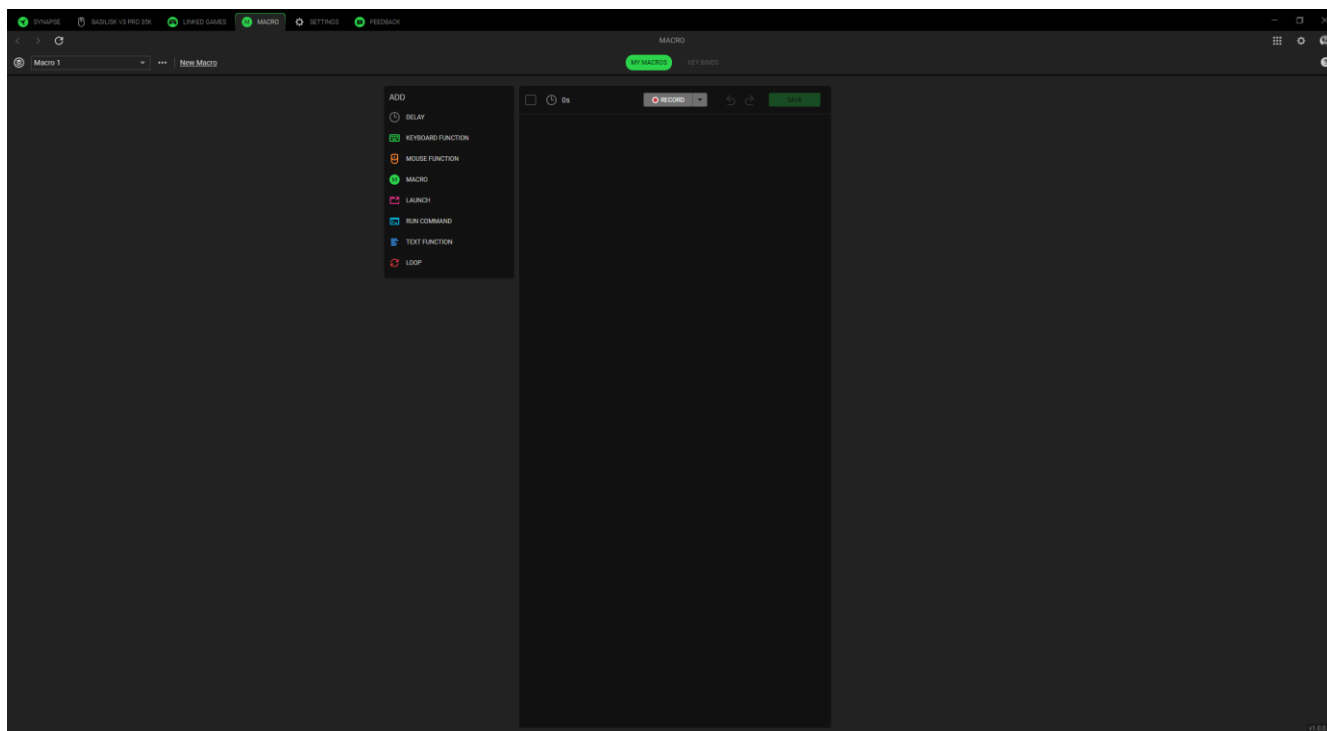

我的宏

通过“我的宏”子选项卡，你可以创建、编辑和组织这些宏，并将其分配到 Razer 雷蛇设备的按键或按钮上。请使用以下按钮访问宏选项：

 宏下拉栏

单击该下拉栏将显示此设备的所有宏。在当中，你可以搜索特定宏、对宏排序、创建新文件夹和创建新宏。选择某个宏将激活其他选项，如重命名、复制或删除宏。

⋮ 其他

单击此按钮将弹出与当前选择的宏相关的选项。

新建宏

使用此链接可快速创建和选择新的宏。

一旦有了宏，就可以通过单击“录制”按钮（）录制击键、按键操作和光标移动；也可以在开始录制前单击下拉菜单按钮（），通过以下选项自定义宏：

- **启动延迟。**设置录制开始前所需的短暂延迟时间（1 至 5 秒之间）。
- **快捷键。**即使 Razer Synapse 雷云在后台运行，也可指定快捷键启动宏录制。
- **延迟设置。**自定义每个命令之间的相隔时间。
- **鼠标移动追踪。**启用鼠标移动记录并设置记录方式的条件。

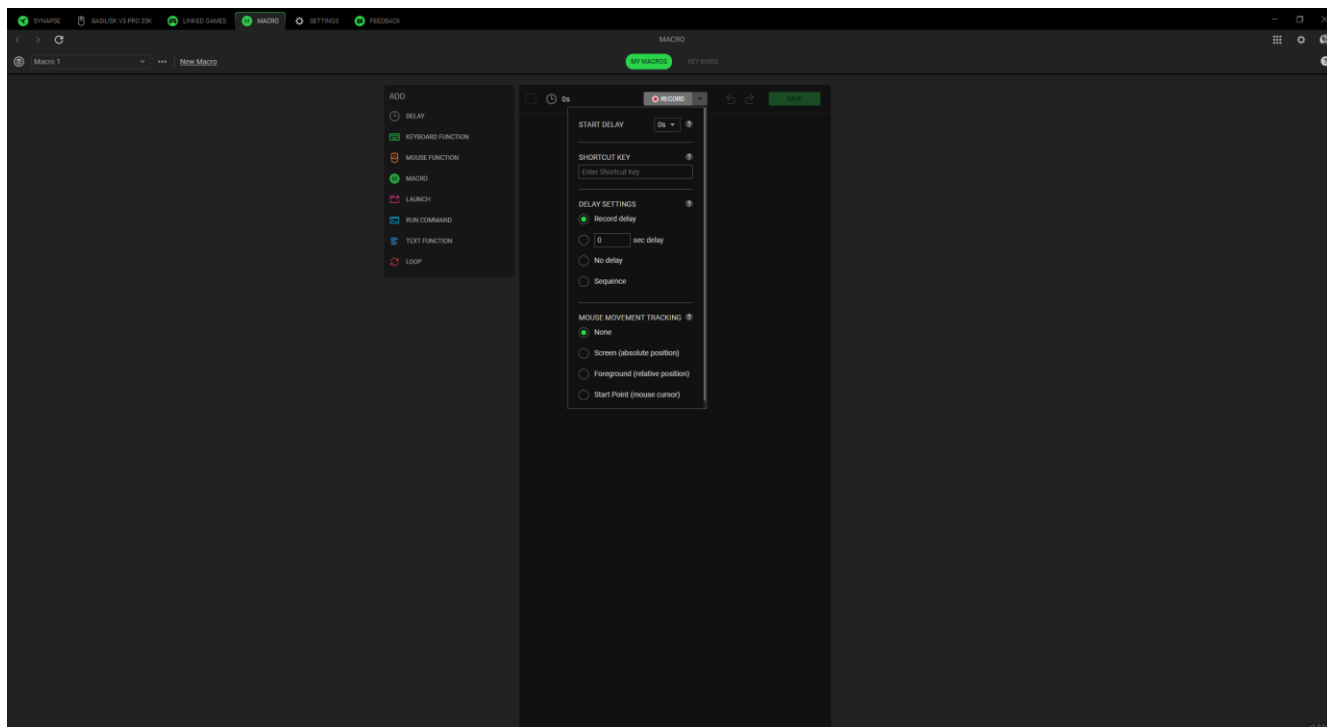

完成录制宏命令后，单击“停止”按钮（）或直接按快捷键结束录制。录制宏后，你可以通过在宏屏幕上选择每个命令来编辑你已输入的命令。每次击键或按键操作都会按顺序排列，且屏幕顶部显示的是以第一个命令排列的顺序。

通过屏幕左侧的“插入”菜单，可以添加延迟、输入击键和按键操作、在宏中插入整个宏组、启动应用程序、运行命令、键入文本，以及在宏中循环执行一组命令。

按键绑定

“按键绑定”子选项卡允许你查看所选宏的快捷键。通过单击“将宏分配给设备”按钮(+), 你可以在不离开“宏”选项卡的情况下将宏绑定到所选的按键。

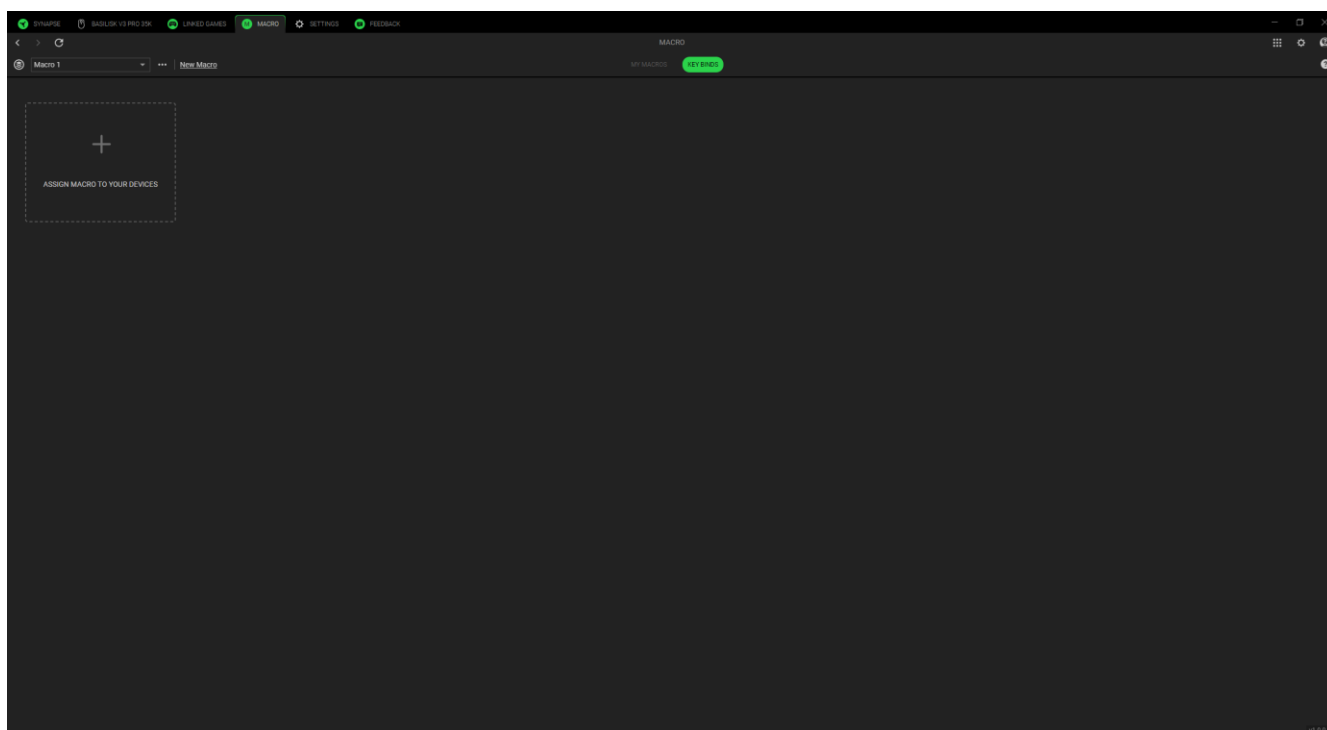

设置

单击 (⚙) 按钮可进入“设置”选项卡，通过该选项卡可以配置以下众多选项：

Synapse 雷云

在“Synapse 雷云”子选项卡中，你可以找到特定于该应用程序的选项。

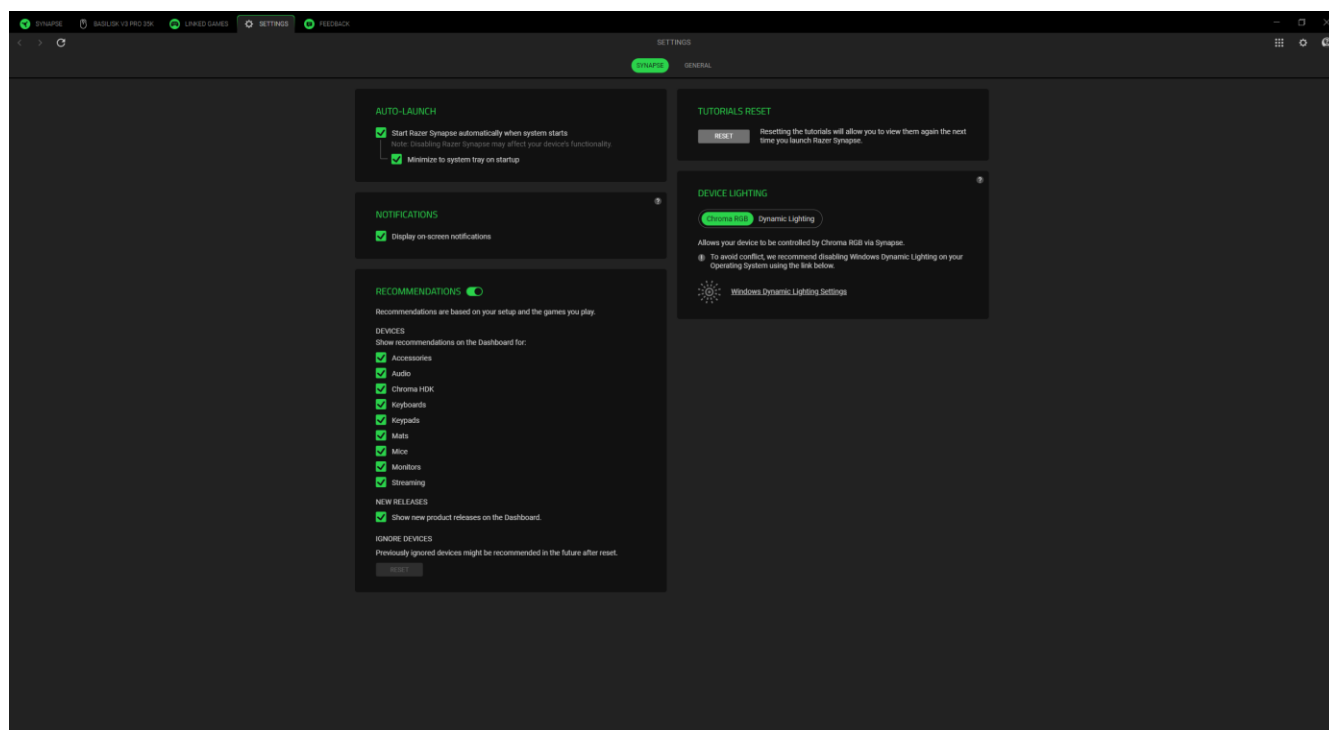

语言

此选项可让你更改 Razer Synapse 雷云的显示语言。

自动启动

自动启动选项允许你配置应用程序的启动行为。

推荐

“推荐”功能使我们能够根据你安装的设备 and 关联的游戏，在你的控制板上显示最新的产品和功能特性。

设备灯光

通过该选项，你可以选择由哪个应用程序来控制设备上的灯光效果。

通知

“通知”选项允许应用程序显示屏幕通知，即使你运行的是全屏应用程序。

教程重置

选择“重置”按钮将重新激活帮助你熟悉 Razer Synapse 雷云功能特性的所有教程。

常规

在“常规”子选项卡中，你可以访问应用程序的其他选项，并查找有关软件的其他信息。

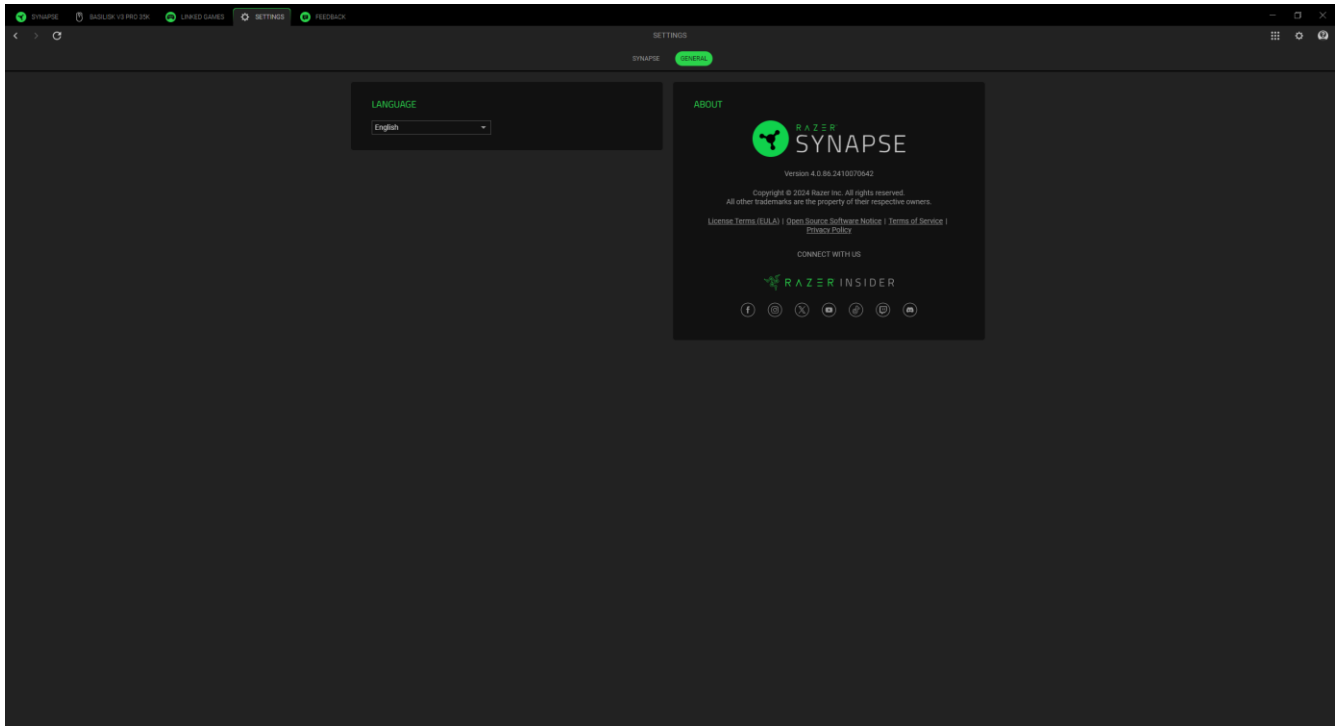

语言

此选项可让你更改 Razer Synapse 雷云的显示语言。

关于

“关于”部分显示了当前的软件版本、显示版权声明，并提供了 Razer 雷蛇使用条款的相关链接。你也可以通过此选项快速访问 Razer 雷蛇的社交社区。

反馈

通过提出你对 Razer Synapse 雷云的意见、建议和问题，帮助我们改进该软件。你可以使用此选项卡直接与我们联系，甚至还可以通过报告软件中的错误获得奖励。

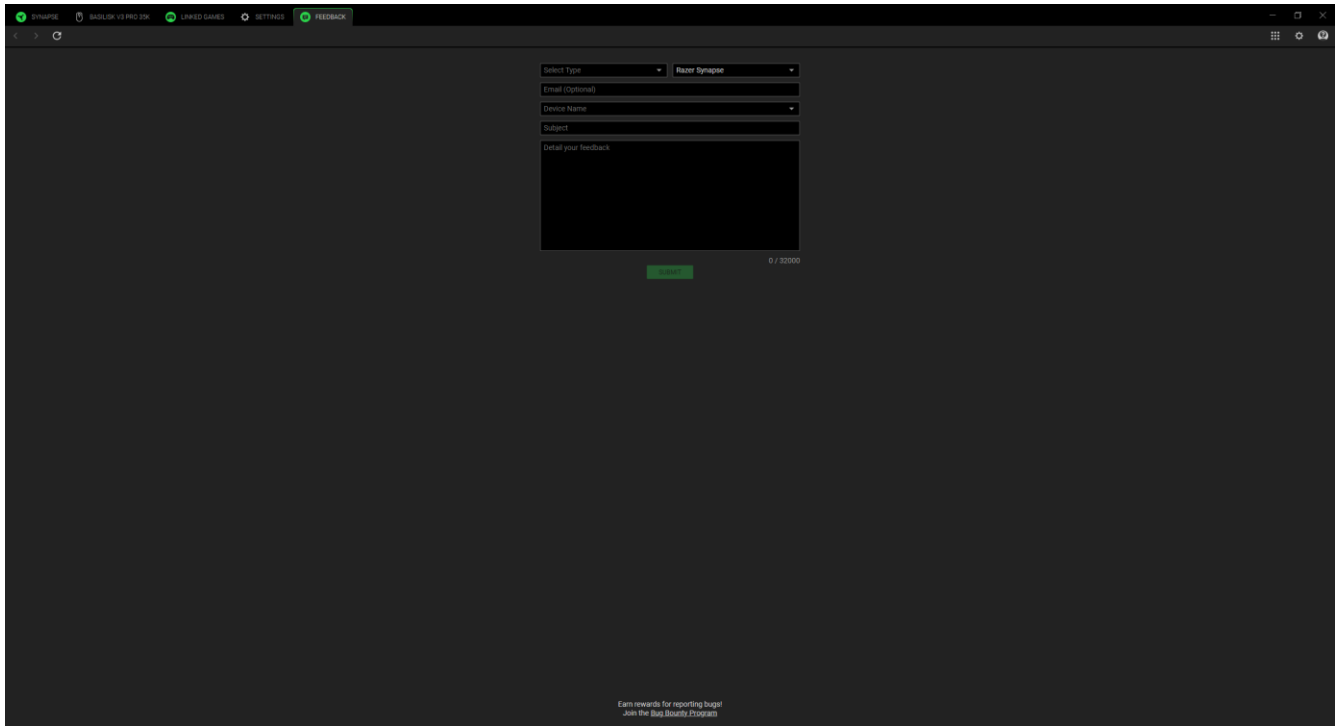

The screenshot shows the Razer Synapse software interface with the 'FEEDBACK' tab selected. The feedback form is centered on the screen and includes the following fields:

- Select Type: Razer Synapse
- Email (Optional):
- Device Name:
- Subject:
- Detail your feedback:

At the bottom of the form, there is a green 'Submit' button and a character count '0 / 20000'. At the very bottom of the screen, there is a small text prompt: 'Earn rewards for reporting bugs! Join the Bug Bounty Program!'.

7. 安全与维护

安全指南

为了让你在使用 Razer Basilisk V3 Pro 35K 雷蛇巴塞利斯蛇 V3 Pro 35K 时最大限度地确保安全，我们建议你遵循以下指引：

如果你发现设备运行异常，并且无法排除故障，请拔出设备并拨打 Razer 雷蛇服务热线或访问 support.razer.com/cn 以获取技术支持。

请勿拆解设备（这样做会导致质保失效），也不要再在电流负载异常的情况下使用设备。

让设备远离液体和潮湿环境。请仅在 0° C (32° F) 至 40° C (104° F) 的环境下使用设备。如果温度超出这一范围，请拔出并/或关闭设备，以便使温度稳定至更佳水平。

避免直视鼠标的跟踪波束或用波束照射他人眼睛。请注意，跟踪波束是肉眼看不见的，而且跟踪波束会设定在“始终开启”模式。

舒适性

研究显示，长期重复动作、电脑周边产品布局不当、身体姿势不正确和各种不良习惯都会影响身体健康并且造成神经、肌腱和肌肉伤害。以下指南可帮助你避免遭受此类伤害并确保你可以舒适地使用 Razer Basilisk V3 Pro 35K 雷蛇巴塞利斯蛇 V3 Pro 35K。

- 将键盘和显示器放在你的正前方，将你的鼠标放在键盘旁边。将你的肘关节放在身体侧面，距离不要太远，并将你的键盘放置在易于触及的位置。
- 调节座椅与电脑桌的高度，以使键盘与鼠标的高度不高于肘关节。
- 确保脚部始终都有良好的支撑，同时挺直身体并放松肩部。
- 玩游戏期间，放松腕部并使其处于伸直状态。如果你手部重复某些动作，尽量不要长时间弯曲、伸展或扭动你的手部。
- 请勿将手腕长时间放在坚硬表面上。玩游戏时使用腕垫支撑你的手腕。
- 根据你的游戏风格自定义键盘上的按键，以最大限度地减少游戏过程中重复或不适的动作。
- 切勿整天保持同一个姿势坐着。经常起身离开你的桌子做些活动，伸展手臂，活动肩膀、脖子和腿。

如果在使用鼠标时双手、手腕、肘部、肩膀、颈部或后背出现疼痛、麻木或刺痛等身体不适状况，请立即咨询合格的医师。

维护和使用

Razer Basilisk V3 Pro 35K 雷蛇巴塞利斯蛇 V3 Pro 35K 只需很少的维护，就能保持最佳性能。我们建议你每月定期将设备从电脑中拔出，然后使用软布或棉签进行清洁，以防止污垢积聚。切勿使用肥皂或腐蚀性清洁剂。

若要享受极致的鼠标操控体验，我们强烈建议你选购 Razer 雷蛇的高级鼠标垫。有些表面会造成垫脚过度磨损，需要时刻小心，如有需要，请更换脚垫。

请注意，Razer Basilisk V3 Pro 35K 雷蛇巴塞利斯蛇 V3 PRO 35K 的传感器已针对 Razer 雷蛇鼠标垫进行了“精调”或优化。这意味着传感器已经过广泛测试，以确认 Razer Basilisk V3 Pro 35K 雷蛇巴塞利斯蛇 V3 Pro 35K 在 Razer 雷蛇鼠标垫上获得最佳读取和追踪性能。

8. 法律声明

版权和知识产权信息

©2025 Razer Inc. 保留所有权利。Razer、三头蛇徽标、Razer 徽标、“始于玩家，赋予玩家”和“采用 Razer Chroma 幻彩技术”徽标是 Razer Inc. 和/或附属公司在美国或其他国家/地区的商标或注册商标。所有其他商标和商品名称均为其各自所有者的财产，本文中提及的其他公司名称和产品名称可能是其各自公司的商标。

Windows 和 Windows 徽标是 Microsoft 集团公司的商标。

Razer Inc.（简称为“Razer”）可能对本指南中的产品有版权、商标、商业秘密、专利、专利申请或其他知识产权（无论是否注册）。提供本指南并不向你授予任何此类版权、商标、专利或其他知识产权的许可。Razer Basilisk V3 Pro 35K 雷蛇巴塞利斯蛇 V3 PRO 35K（本指南中称为“产品”）可能与包装上或其他地方上的图片不同，请以实物为准。Razer 对于此类差异或任何其他可能出现的错误不承担任何责任。本指南中的信息可能随时更改，恕不另行通知。

有限产品质保

有关有限产品保修的最新条款，请访问 cn.razer.com/warranty。

责任限制

在任何情况下，由于任何形式的产品分发、销售、转售、使用或不能使用而导致的任何利润损失、信息或数据的丢失，以及特殊、偶然、间接、惩罚性或结果性或附带损害，Razer 均不承担责任。在任何情况下，Razer 所承担的责任均不超过产品的零售价。

常规

本协议条款将受产品采购地司法管辖区的法律管辖和解释。如果本协议中任何条款被认定为无效或不可执行，则此类条款（只要其无效或不可执行）不得生效并应排除在本协议之外，但不会让任何剩余的条款无效。Razer 保留随时修订任何条款的权利，恕不另行通知。