



# RAZER BASILISK V3 PRO 35K

ОСНОВНОЕ РУКОВОДСТВО

## СОДЕРЖАНИЕ

1. СОДЕРЖИМОЕ КОМПЛЕКТА .....	2
2. ЧТО НЕОБХОДИМО .....	5
3. ПОРА ПОЗАБОТИТЬСЯ О ГАРАНТИИ .....	5
4. НАЧАЛО РАБОТЫ.....	6
5. ИСПОЛЬЗОВАНИЕ RAZER BASILISK V3 PRO 35K.....	10
6. НАСТРОЙКА RAZER BASILISK V3 PRO 35K С ПОМОЩЬЮ RAZER SYNAPSE.....	12
7. БЕЗОПАСНОСТЬ И ТЕХНИЧЕСКОЕ ОБСЛУЖИВАНИЕ .....	38
8. ЮРИДИЧЕСКАЯ ИНФОРМАЦИЯ .....	40

## 1. СОДЕРЖИМОЕ КОМПЛЕКТА

- Razer Basilisk V3 Pro 35K

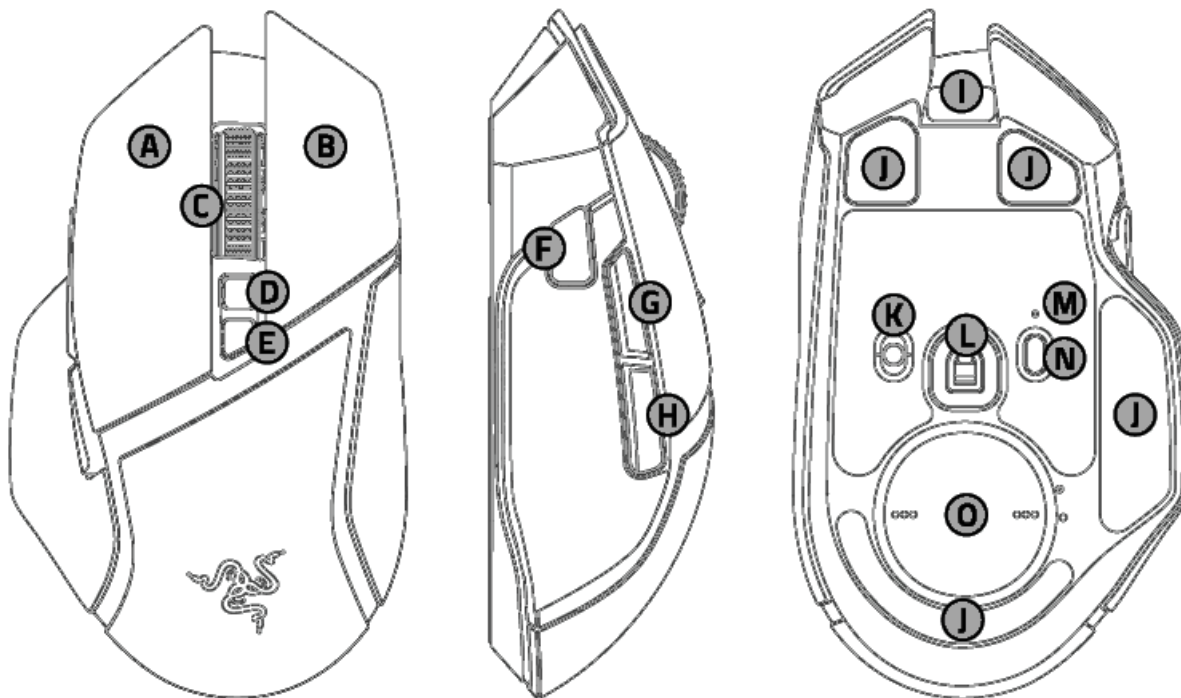

- A.** Левая кнопка мыши
- B.** Правая кнопка мыши
- C.** Наклоняемое колесо прокрутки Razer™ HyperScroll
- D.** Кнопка смены режима прокрутки
  - Режим свободного вращения
  - Режим тактильной прокрутки
- E.** Кнопка переключения DPI
- F.** Многофункциональный триггер
- G.** Кнопка мыши 5
- H.** Кнопка мыши 4
- I.** Порт USB Type-C
- J.** Сверхгладкие ножки мыши Ultraslick
- K.** Переключатель
  - Режим Bluetooth
  - Режим выключения питания
  - Режим Razer™ HyperSpeed Wireless (2,4 ГГц)
- L.** Оптический сенсор Razer™ Focus Pro с разрешением 35K DPI 2-го поколения
- M.** Индикатор профиля
- N.** Кнопка профиля
- O.** Отсек для беспроводного USB-донгла / крышка-шайба\*\*



*Значения оптического разрешения (DPI): 400, 800, 1600 (по умолчанию), 3200 и 6400. Настройка значений DPI может осуществляться с помощью Razer Synapse. \*\*Крышку-шайбу можно заменить на Razer Wireless Charging Puck, чтобы выполнять беспроводную зарядку через Razer Mouse Dock Pro (каждый из предметов продается отдельно).*

- Razer™ HyperSpeed Wireless Dongle + переходник USB-донгла

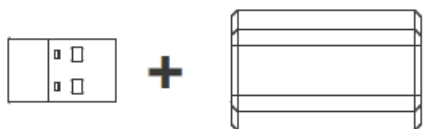

- Кабель USB Type-A / USB Type-C

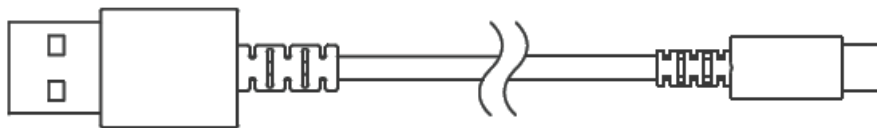

- Важная информация о продукте

---

## 2. ЧТО НЕОБХОДИМО

### ТРЕБОВАНИЯ ПРОДУКТА

- Подключение через порт USB Type-A или через Bluetooth

### ТРЕБОВАНИЯ RAZER SYNAPSE

- Windows® 10 64-разрядная (или более новая версия)
- macOS 15 с Apple Silicon серии «М» (или выше)
- Подключение к Интернету для установки ПО

---

## 3. ПОРА ПОЗАБОТИТЬСЯ О ГАРАНТИИ

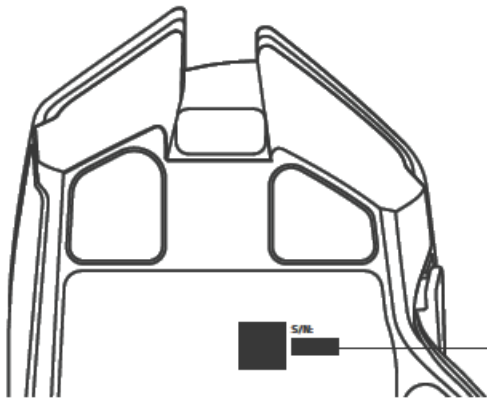

*Серийный номер вашего  
продукта можно найти здесь.*



Зарегистрируйте свой продукт и получите эксклюзивные преимущества

[razerid.razer.com/warranty](https://razerid.razer.com/warranty)

## 4. НАЧАЛО РАБОТЫ

### ЗАРЯДКА МЫШИ

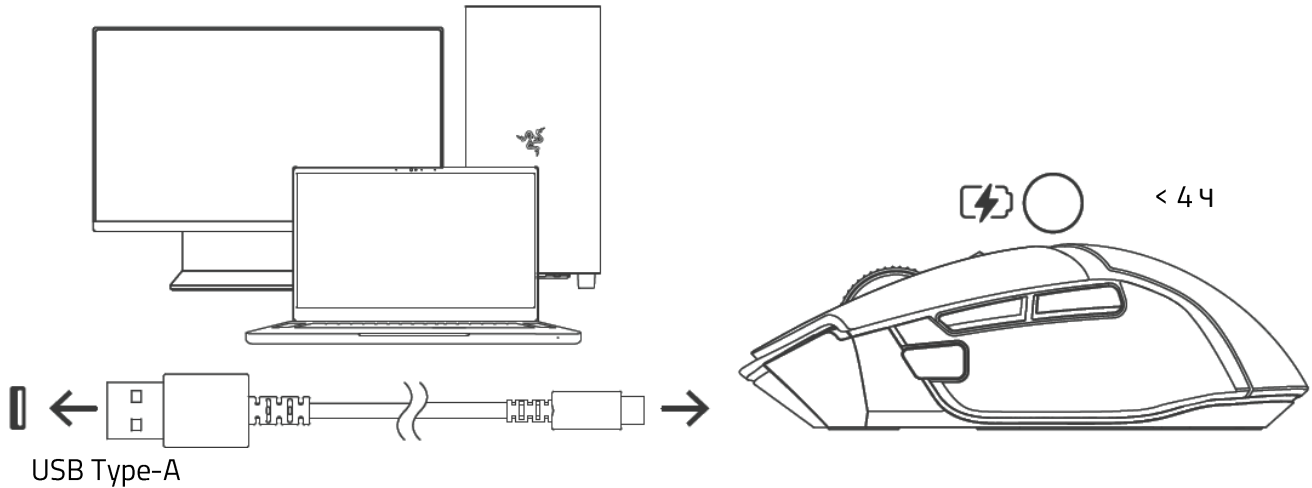

- i** Для оптимальной работы подключайте Razer Basilisk V3 Pro 35K напрямую к USB-порту своего компьютера с помощью прилагаемого кабеля.

### ПОДКЛЮЧЕНИЕ К ВАШЕМУ УСТРОЙСТВУ

#### ПРОВОДНОЙ РЕЖИМ

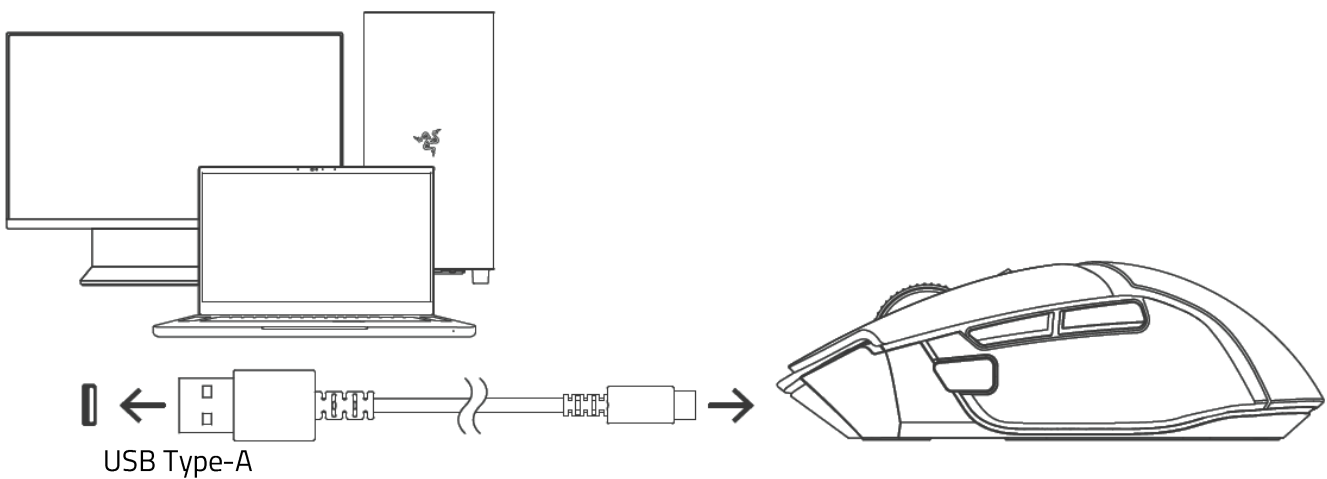

## РЕЖИМ RAZER™ HYPERSPEED WIRELESS

1.

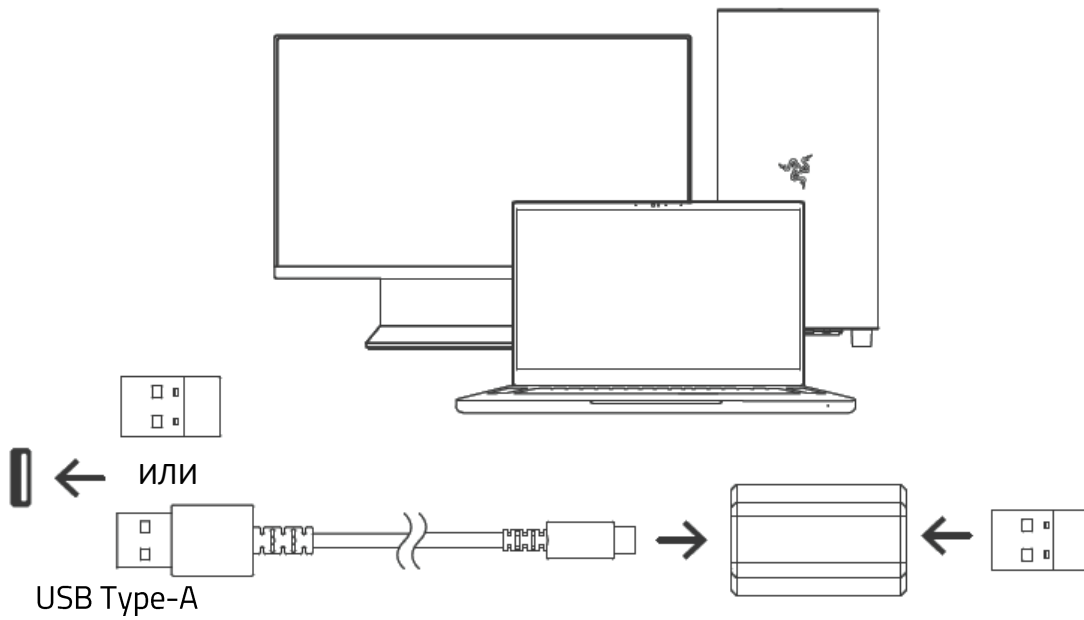

2.

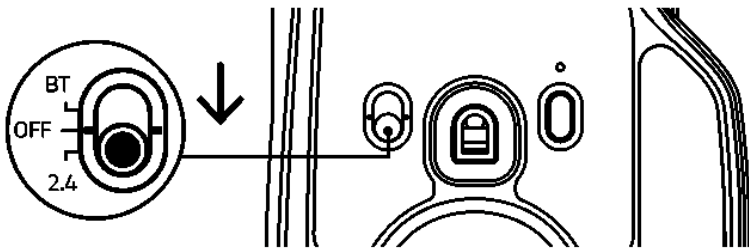

3.

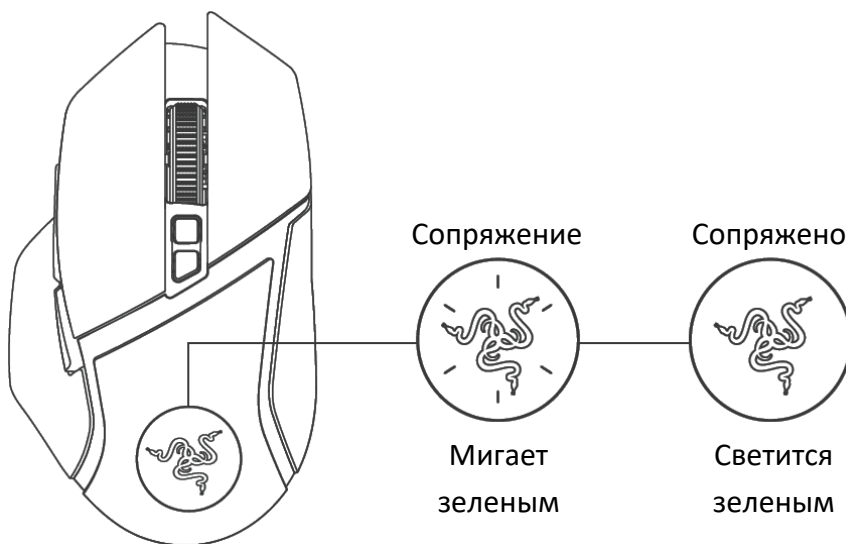

## РЕЖИМ BLUETOOTH

1.



2.

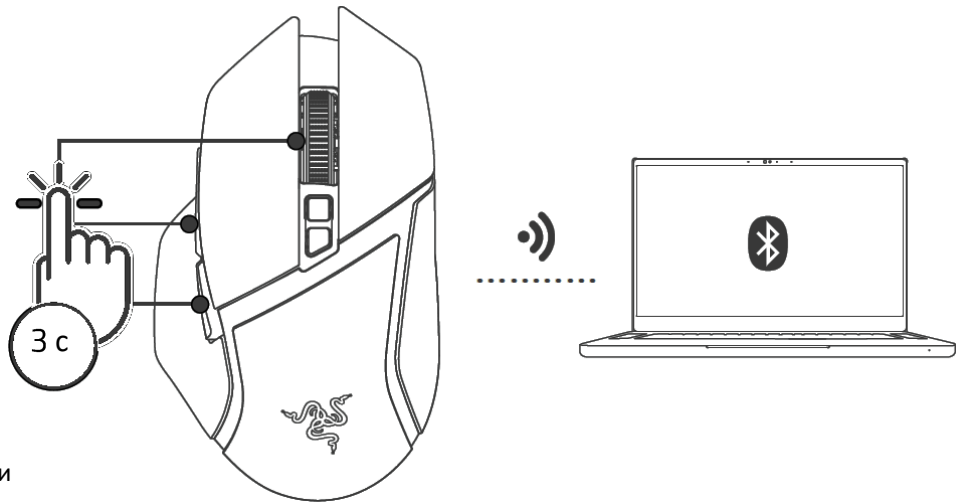

Нажмите и удерживайте:

- Кнопка мыши 4
- Кнопка мыши 5
- Средняя кнопка мыши

3.

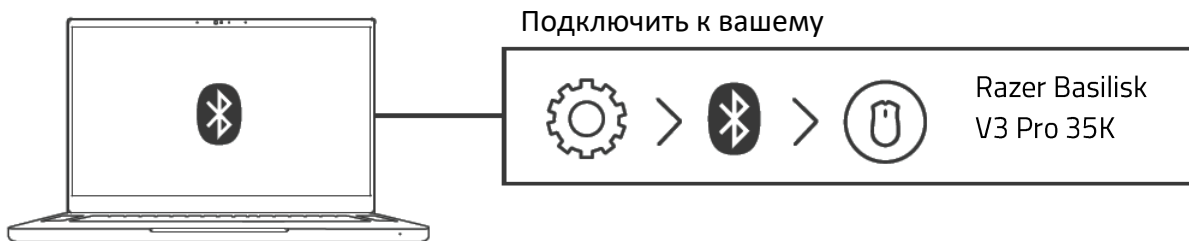

4.

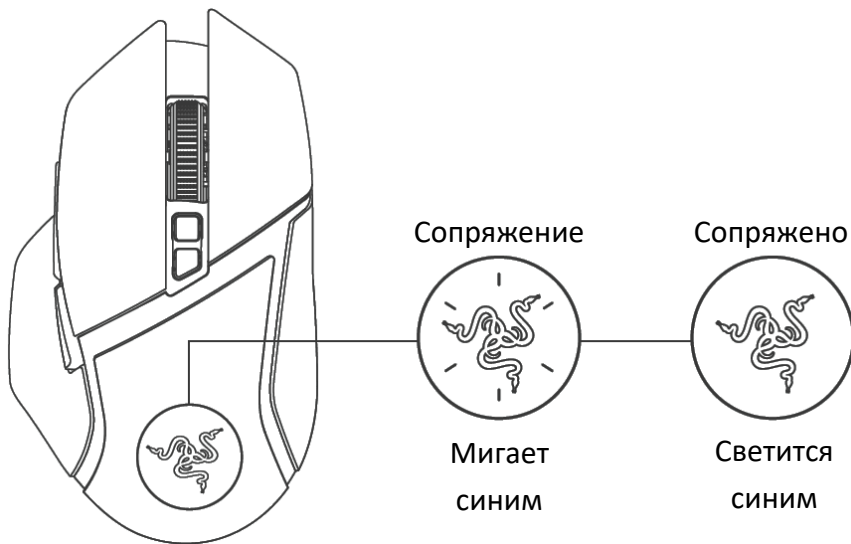

**i** Установите приложение Razer Synapse после появления запроса или скачайте программу-установщик по адресу [razer.com/synapse](https://razer.com/synapse)

## 5. ИСПОЛЬЗОВАНИЕ RAZER BASILISK V3 PRO 35K

### АКТИВАЦИЯ МНОГОФУНКЦИОНАЛЬНОГО ТРИГГЕРА

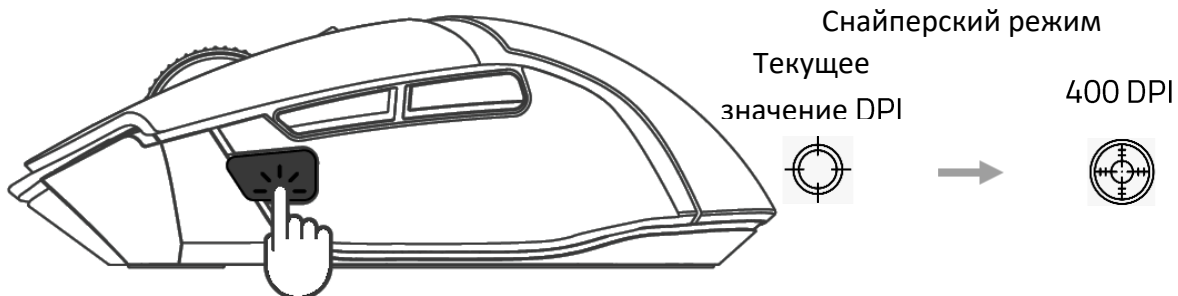

Нажмите и удерживайте

- i** *Настройте DPI в снайперском режиме или перенастройте многофункциональный триггер для других задач с помощью Razer Synapse.*

### СМЕНА РЕЖИМА ПРОКРУТКИ

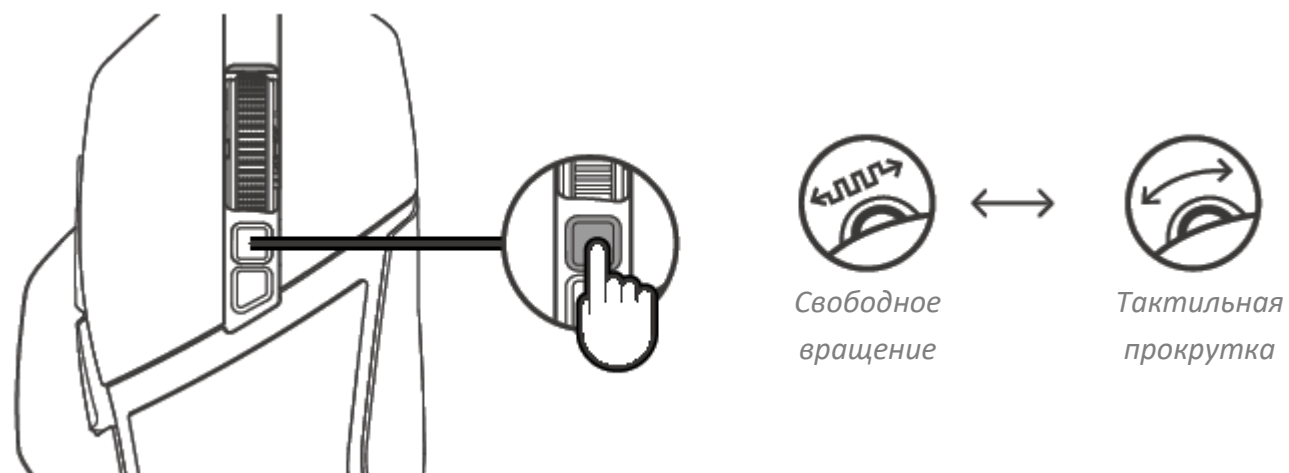

- i** *Кроме того, с помощью Razer Synapse можно переключить мышь в режим интеллектуальной прокрутки, в котором наклоняемое колесо прокрутки Razer™ HyperScroll автоматически переключается между режимом свободного вращения и режимом тактильной прокрутки.*

## ИНДИВИДУАЛЬНАЯ НАСТРОЙКА МЫШИ

С помощью приложения Razer Synapse в память Razer Basilisk V3 Pro 35K можно сохранить до 5 профилей, чтобы затем использовать их даже на тех компьютерах, где данное приложение не установлено. Нажатие на кнопку профиля приведет к циклическому переключению между различными профилями; выбранный профиль можно будет определить по цвету индикатора профиля.

Профиль	Соответствующий цвет
Активный профиль	Белый
Профиль 1	Красный
Профиль 2	Зеленый
Профиль 3	Синий
Профиль 4	Голубой

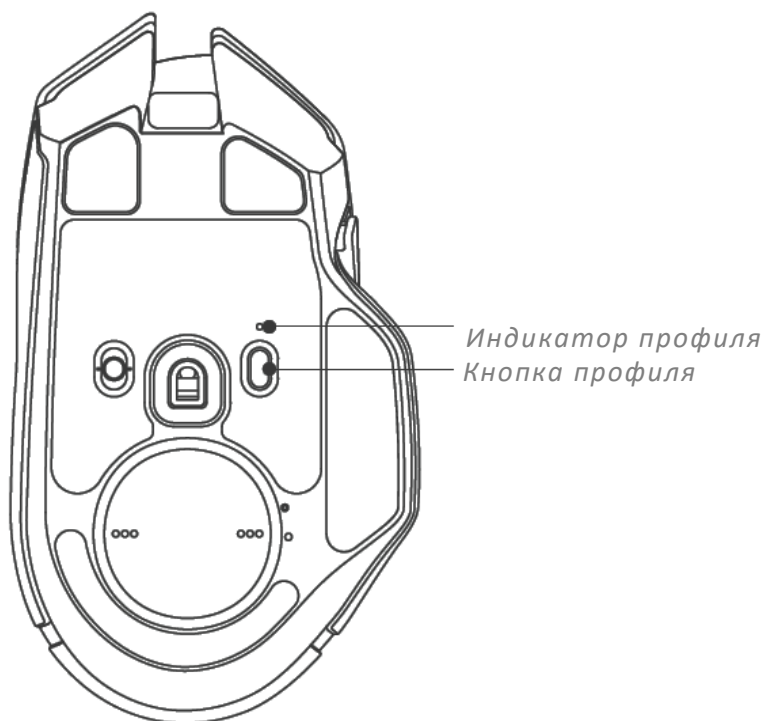

**i** Установите приложение Razer Synapse после появления запроса или скачайте программу-установщик по адресу [razer.com/synapse](https://razer.com/synapse). Приложение Razer Synapse позволяет настраивать подсветку мыши, многофункциональный триггер и функции кнопок, и даже создавать различные профили для разных стилей игры.

Дополнительные сведения о вашей игровой мыши можно найти по адресу [support.razer.com](https://support.razer.com)

---

## 6. НАСТРОЙКА RAZER BASILISK V3 PRO 35K С ПОМОЩЬЮ RAZER SYNAPSE

**i** *Отказ от ответственности. Это руководство содержит обзор нового приложения Razer Synapse и может описывать некоторые функции вашего устройства лишь частично. Для установки, обновления, доступа и сохранения облачных функций новому Razer Synapse требуется подключение к Интернету. Дополнительно рекомендуется зарегистрировать учетную запись Razer ID. Все перечисленные здесь функции могут отличаться в зависимости от текущей версии, подключенных устройств и поддерживаемых надстроек.*

### SYNAPSE

Вкладка Synapse открывается по умолчанию при первом запуске приложения Razer Synapse. Для навигации по пользовательскому интерфейсу используйте следующие кнопки:

— Свернуть (или ● для Mac)

При нажатии на эту кнопку приложение будет свернуто на панель задач и продолжит работу в фоновом режиме.

□ Развернуть (или ● для Mac)

Эта кнопка разворачивает окно браузера на весь экран. Чтобы вернуть окну исходный размер, снова нажмите кнопку «Развернуть».

✕ Закрыть (или ● для Mac)

Эта кнопка закрывает все соответствующие вкладки и полностью завершит работу приложения.

◀ Предыдущая вкладка

Нажав на эту кнопку, вы вернетесь на последнюю посещенную вкладку.

▶ Следующая вкладка

Нажав на эту кнопку, вы перейдете на следующую страницу, если перед этим вы нажали на кнопку «Предыдущая вкладка».

↻ Обновить вкладку

Эта кнопка перезагружает текущую страницу. Используйте эту функцию, если страница отображается некорректно или вы хотите увидеть новый контент.

## Скачать обновление

Если появилась эта кнопка, значит, в приложении произошли изменения. Используйте эту функцию, если страница отображается некорректно или вы хотите увидеть новый контент.

## Дополнительно

При нажатии на эту кнопку откроется всплывающее окно, откуда легко можно получить доступ к вкладкам «Устройства», «Модули» и «Другие установленные приложения».

## Настройки

При нажатии на эту кнопку откроется вкладка «Настройки», где можно быстро изменить параметры этого приложения.

## Профиль

Эта кнопка открывает всплывающее окно для доступа к опциям «Войти», «Обратная связь», «Оцените это приложение», «Добавить устройство Wi-Fi» и «Выход».

## Информация

При наведении курсора на эту кнопку появляется дополнительная информация о возможности или функции.

## Информационная панель

На вложенной вкладке «Информационная панель» представлена общая информация о приложении Razer Synapse. С помощью этой вкладки можно получить доступ ко всем устройствам, модулям и онлайн-службам Razer.

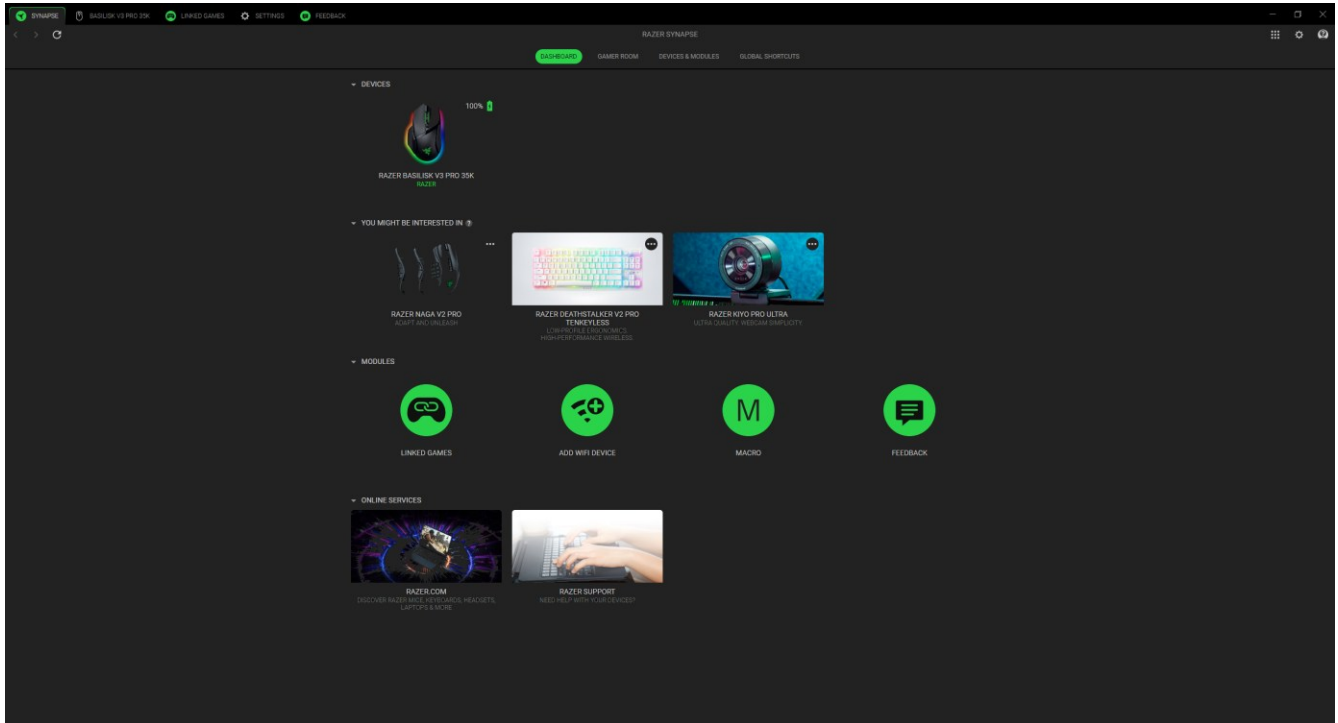

## Gamer Room

На вложенной вкладке Gamer Room отображаются все устройства с функцией «Световые решения Razer Aether». Здесь можно просматривать устройства, поддерживающие Gamer Room, и управлять ими.

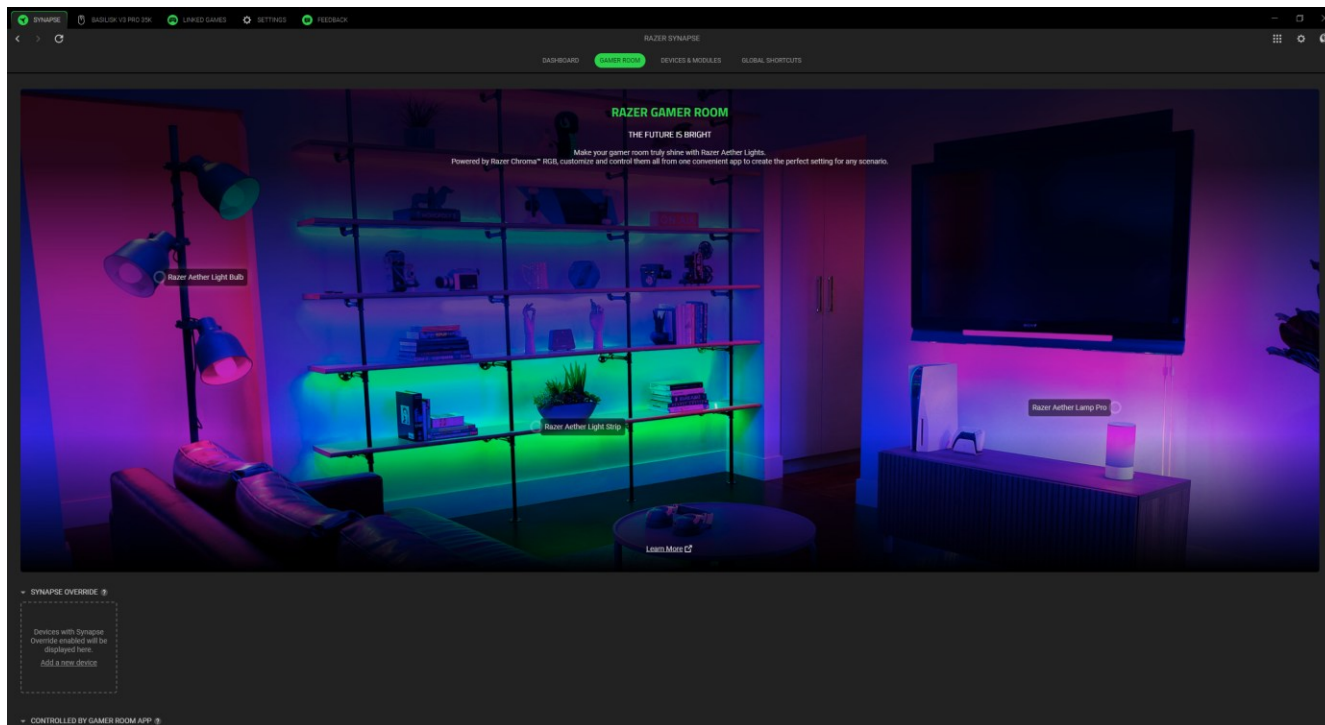

### *Приоритет Synapse*

В этом разделе с помощью Razer Synapse можно выбрать и настроить подсветку устройства и то, как оно будет реагировать на игры с поддержкой Chroma и приложения Chroma Connect.

### *Под Управлением Приложения Gamer Room*

В этом разделе отображаются все поддерживаемые устройства, управляемые удаленно с помощью приложения Gamer Room.

## Устройства и модули

На вложенной вкладке «Модули» отображаются все установленные и доступные для установки модули.

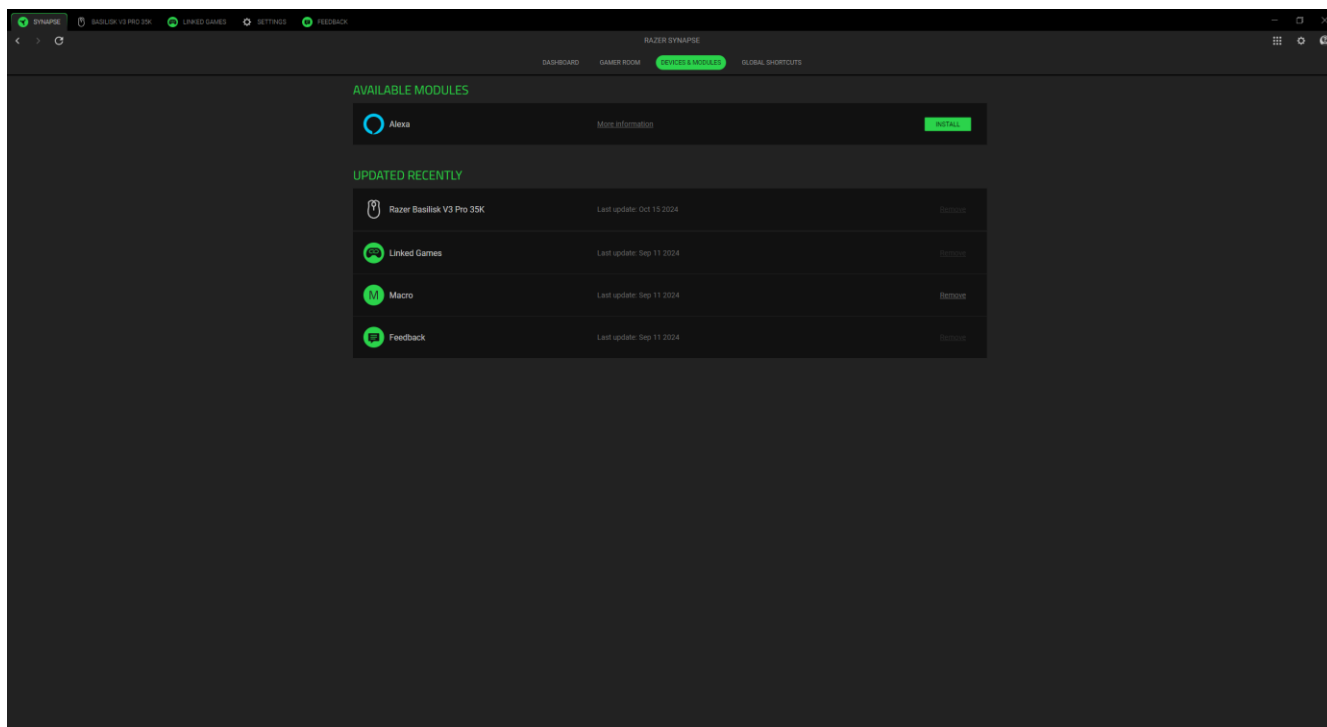

## Глобальные сочетания клавиш

На этой вкладке можно привязывать действия или функции Razer Synapse к пользовательским сочетаниям клавиш для любых устройств с поддержкой Razer Synapse, при этом сочетания будут доступны во всех профилях устройств.

**!** *Распознается только ввод с устройств с поддержкой Razer Synapse.*

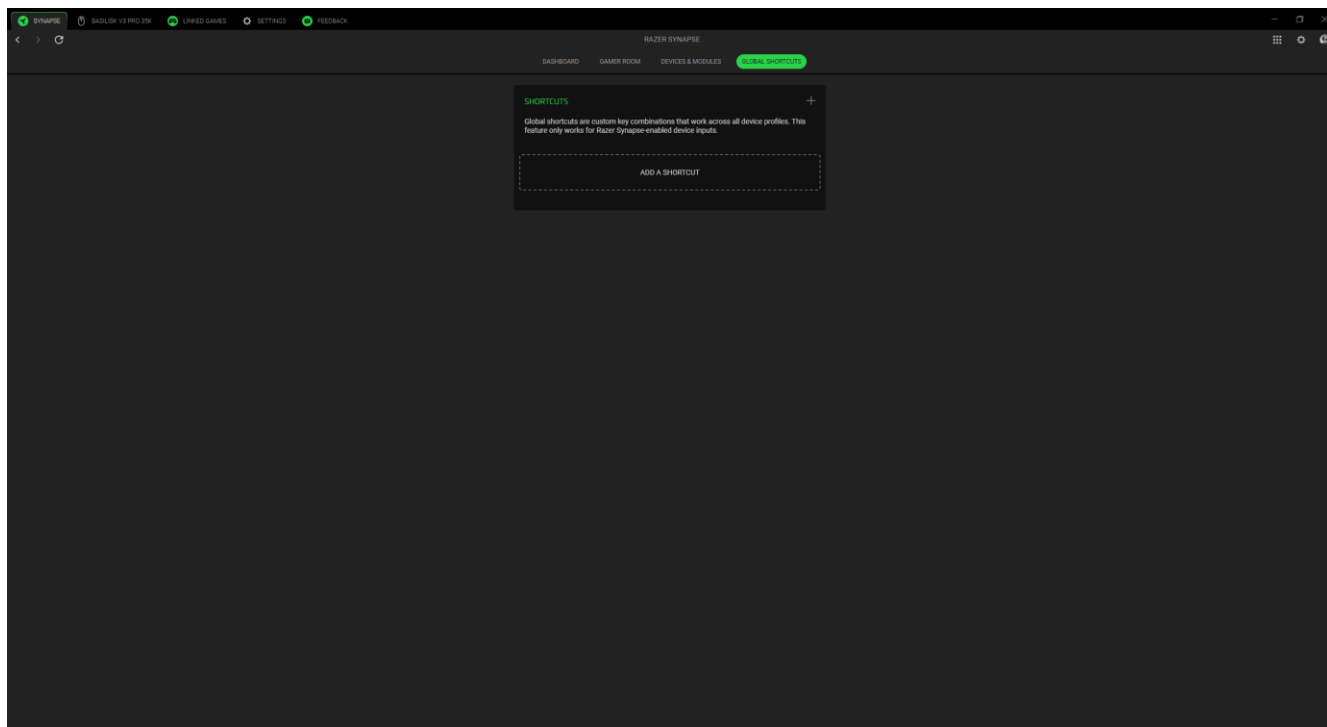

## МЫШЬ

Вкладка «Мышь» является основной вкладкой вашей мыши Razer. Здесь можно изменить настройки устройства, такие как назначение кнопок, сохраненные профили, чувствительность DPI, частоту опроса и подсветку. Все изменения, внесенные на этой вкладке, будут сохраняться в вашей локальной системе и облачном хранилище. Используйте следующие кнопки для доступа к параметрам профиля:

 Выпадающий список профилей

При нажатии на этот выпадающий список отображаются все профили для данного устройства, что позволяет быстро менять профили.

\*\*\* Прочее

При нажатии на эту кнопку откроется всплывающее окно с параметрами вашего текущего профиля.

 Встроенные профили

Если ваше устройство поддерживает встроенную память, при нажатии на эту кнопку отображается оставшийся объем памяти, а также появляется возможность перенести или изменить сохраненные профили на устройстве.

## Настройка

Вложенная вкладка «Настроить» позволяет менять назначения кнопок мыши.

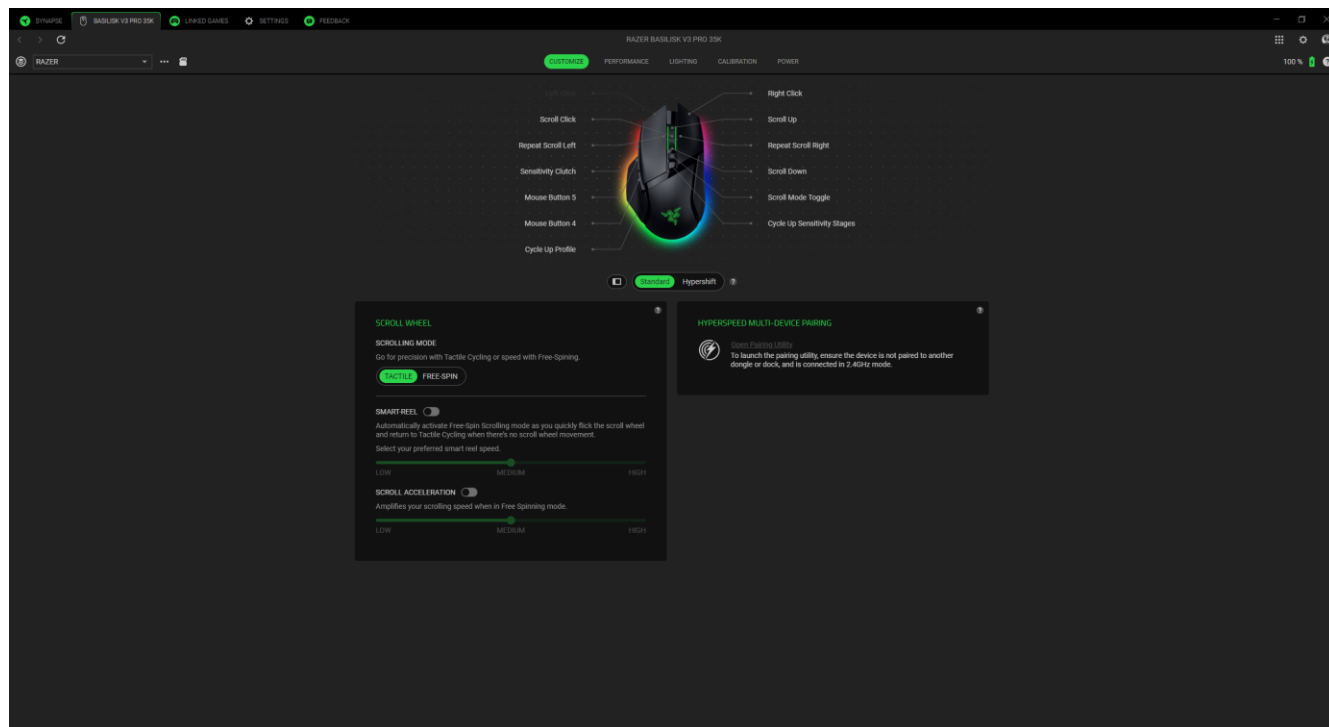

### Профиль

Профиль — это система хранения данных, где хранятся все настройки ваших устройств Razer. По умолчанию имя профиля задается на основе названия вашей системы. При нажатии на выпадающий список ( ▾ ) отображаются все профили данного устройства, чтобы вы могли быстро переключаться между ними. Чтобы добавить, импортировать, переименовать, дублировать, экспортировать или удалить профиль, нажмите соответствующую кнопку профиля «Прочее» ( ⋮ ).

### Колесо прокрутки

Здесь можно настроить поведение наклоняемого колеса прокрутки Razer™ HyperScroll при пролистывании содержимого.

### Ускорение прокрутки

Можно разрешить Razer Synapse обнаруживать, с какой скоростью вы пролистываете содержимое и виртуально ускорять вращение колеса прокрутки пропорционально скорости пролистывания содержимого.

### Режим прокрутки

Переключение между тактильным режимом, обладающим большей точностью и приятной обратной связью, и режимом свободного вращения, который упрощает быстрое пролистывание содержимого.

### Интеллектуальная прокрутка

Интеллектуальная прокрутка позволяет мыши автоматически переключаться между режимом свободного вращения и тактильным режимом. Если включить интеллектуальную прокрутку, колесо прокрутки будет автоматически переходить в режим свободного вращения при быстром пролистывании и возвращаться в тактильный режим при отсутствии движения колеса.

### Hypershift

Режим Hypershift — это дополнительный набор назначений кнопок, который активируется, если удерживать нажатой клавишу Hypershift. По умолчанию клавиша Hypershift назначается на клавишу fn клавиатуры с поддержкой Razer Synapse. Кроме того, вы можете установить любую кнопку мыши в качестве клавиши Hypershift.

### Сопряжение нескольких устройств HyperSpeed

Эта функция позволяет выполнить сопряжение дополнительного устройства, совместимого с технологией HyperSpeed, с беспроводным USB-донглом мыши Razer Basilisk V3 Pro. Поскольку беспроводной USB-донгл поддерживает одновременное сопряжение с клавиатурой и мышью, вам не придется использовать отдельный донгл для каждого периферийного устройства.



*Чтобы воспользоваться этой функцией, мышь Razer Basilisk V3 Pro должна быть подключена в беспроводном режиме HyperSpeed (2,4 ГГц). Каждое периферийное устройство можно подключить одновременно только к одному донглу.*

### Меню «Переназначить»

Нажав на кнопку меню «Переназначить» (  ), вы увидите все текущие назначения для мыши Razer и сможете их изменить.

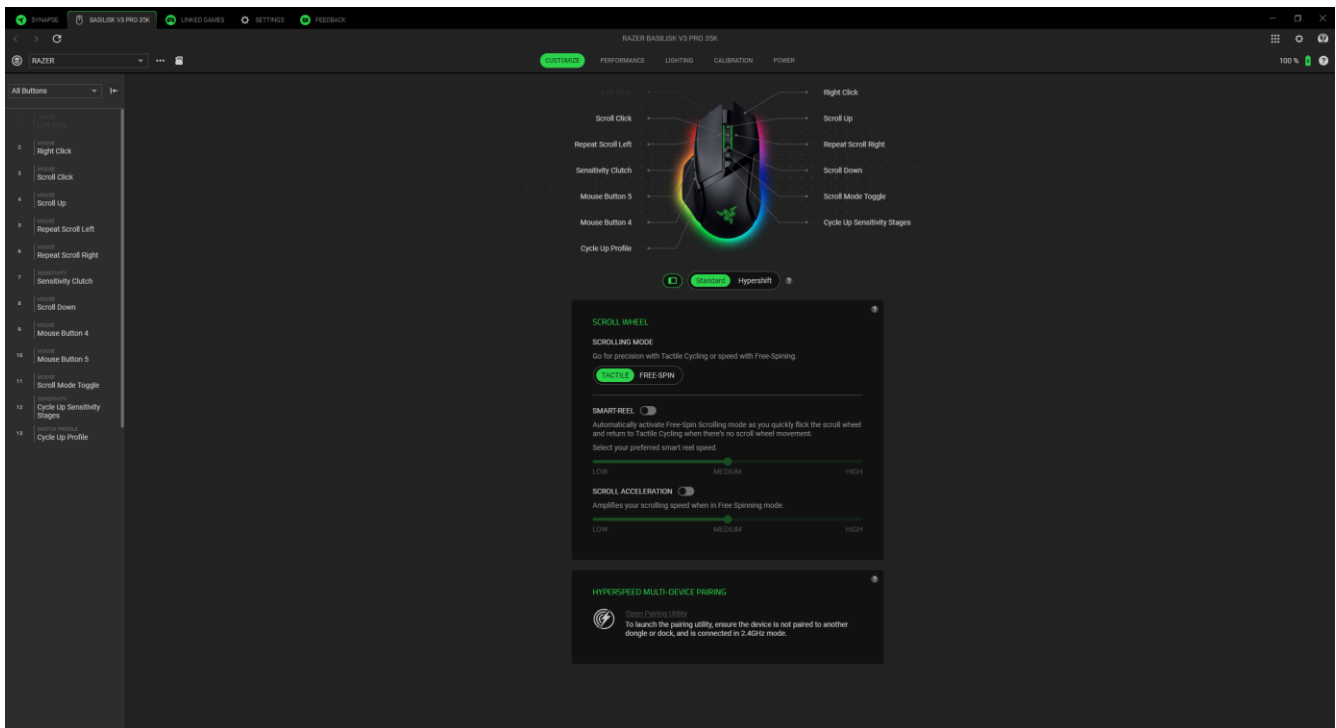

Кроме того, можно перейти к определенному назначению, выбрав его на вкладке «Настройка».

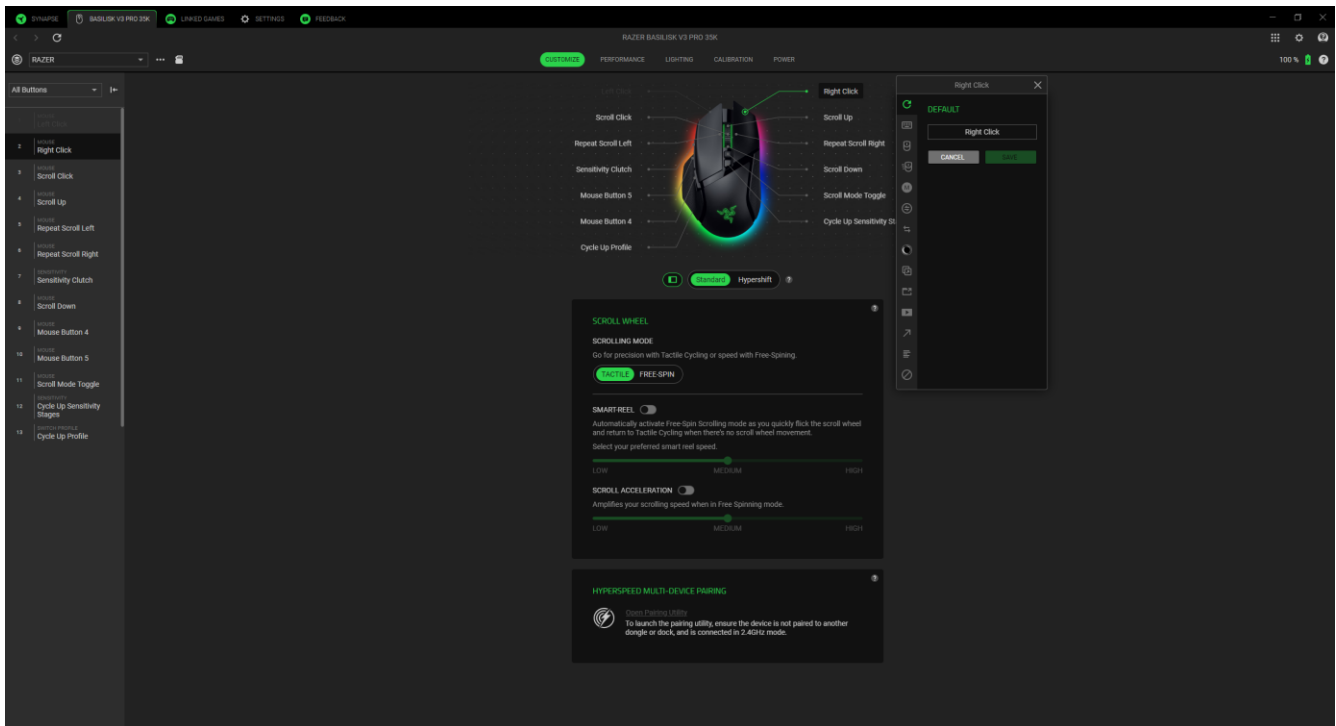

После выбора назначения его можно изменить на одну из следующих функций:

 По умолчанию

Эта настройка позволяет вернуть кнопке ее исходную настройку.

## Функция клавиатуры

Эта настройка изменяет назначение кнопки на функцию клавиатуры. Вы также можете включить турборежим, имитирующий многократные нажатия клавиш, пока зажата кнопка мыши.

## Функция мыши

Эта настройка заменяет текущее назначение мыши другой функцией мыши. Ниже перечислены функции, которые можно выбрать.

- Щелчок левой кнопкой — с помощью назначенной кнопки выполняются функции щелчка левой кнопкой.
- Щелчок правой кнопкой — с помощью назначенной кнопки выполняются функции щелчка правой кнопкой.
- Щелчок колесом прокрутки — включение универсальной функции прокрутки.
- Двойной щелчок — с помощью назначенной кнопки выполняются функции двойного щелчка.
- Прокрутка вверх — с помощью назначенной кнопки выполняется команда «Прокрутка вверх».
- Прокрутка вниз — с помощью назначенной кнопки выполняется команда «Прокрутка вниз».
- Кнопка мыши 4 — выполняет команду «Назад» в большинстве интернет-браузеров.
- Кнопка мыши 5 — выполняет команду «Вперед» в большинстве интернет-браузеров.
- Прокрутка влево — с помощью назначенной кнопки выполняется команда «Прокрутка влево».
- Прокрутка вправо — с помощью назначенной кнопки выполняется команда «Прокрутка вправо».

Для некоторых функций мыши можно также выбрать турборежим, позволяющий имитировать многократное выполнение соответствующих функций, пока зажата кнопка мыши.

## Макрос

Макросом называют предварительно запрограммированную последовательность нажатий клавиш и кнопок, которые выполняются через точные промежутки времени. Задавая макрос в качестве функции кнопки, можно удобно выполнить цепочку команд. Данная функция будет видна, только если установлен модуль «Макрос».

## Взаимосвязь устройств

Взаимосвязь устройств позволяет изменять функции других устройств, поддерживающих Razer Synapse. Некоторые из этих функций относятся к конкретному устройству, например, использование игровой клавиатуры Razer для изменения уровня чувствительности игровой мыши Razer.

#### Переключить профиль

Функция «Переключить профиль» позволяет быстро изменять профили и загружать новый набор назначений кнопок. При каждом переключении профилей на экран выводится уведомление.

#### Переключить эффект Chroma

Функция «Переключить эффект Chroma» позволяет легко переключаться между всеми профилями эффектов Chroma в Chroma Studio. Данная функция будет видна, только если установлен модуль «Chroma Studio».

#### Razer Hypershift

Назначение кнопки функции Razer Hypershift позволит активировать режим Hypershift, пока кнопка удерживается нажатой.

#### Запустить

Функция «Запустить программу» позволяет запустить приложение или открыть веб-сайт с помощью назначенной кнопки. При выборе функции «Запустить программу» появятся два варианта, с помощью которых можно найти конкретное приложение, которое требуется запустить, или ввести адрес веб-сайта, который нужно посетить.

#### Мультимедиа

Эта настройка позволяет назначать элементы управления мультимедиа вашему устройству Razer. Ниже перечислены элементы управления мультимедиа, которые можно выбрать.

- Уменьшить громкость — уменьшение громкости аудиовыхода.
- Увеличить громкость — увеличение громкости аудиовыхода.
- Без звука — отключение аудиовыхода.
- Микрофон громче — увеличение громкости микрофона.
- Микрофон тише — уменьшение громкости микрофона.
- Микрофон без звука — выключение микрофона.

- Все без звука — отключение микрофона и аудиовыхода.
- Воспроизведение/пауза — включение, приостановка и возобновление воспроизведения текущего мультимедийного файла.
- Предыдущая дорожка — воспроизведение предыдущей дорожки.
- Следующая дорожка — воспроизведение следующей дорожки.

## ↗ Сочетания клавиш windows

Эта настройка позволяет назначать команду быстрого доступа операционной системы Windows для нужной кнопки. Дополнительную информацию см. на веб-сайте:

[support.microsoft.com/kb/126449](https://support.microsoft.com/ru-ru/kb/126449)

## ☰ Текстовая функция

«Текстовая функция» позволяет вводить готовый текст одним нажатием кнопки. Просто напишите нужный текст в указанном поле, и ваш текст будет вводиться каждый раз при нажатии назначенной кнопки. Эта функция полностью поддерживает кодировку Unicode, и вы также можете вставлять специальные символы из таблиц символов.

## ⊘ Выключить

Эта настройка делает назначенную кнопку неактивной. Используйте настройку «Выключить», если вы не хотите пользоваться выбранной кнопкой или если она мешает в игре.

## Производительность

Вложенная вкладка «Производительность» позволяет настроить чувствительность, ускорение и частоту опроса мыши Razer.

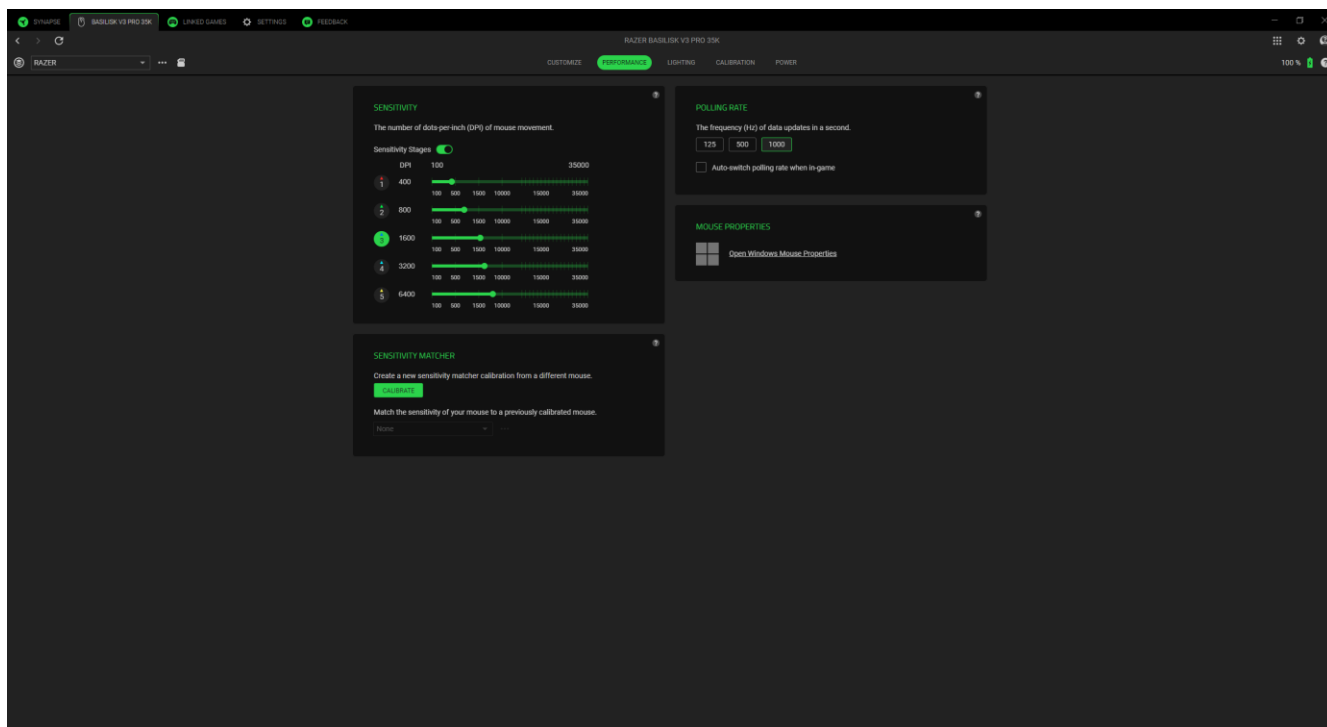

### Чувствительность

Чувствительностью называют расстояние, на которое перемещается курсор в зависимости от того, насколько далеко перемещена мышь. Чем выше значение DPI, тем дальше пройдет курсор при одинаковом расстоянии перемещения мыши.

### Уровни чувствительности

Уровень чувствительности представляет собой заданное значение чувствительности. Можно создать до 5 различных уровней чувствительности, между которыми можно циклически переключаться с помощью кнопки переключения DPI или кнопок увеличения/уменьшения чувствительности на мыши Razer. Наведение курсора на любой уровень чувствительности позволяет переключить его или активировать функцию «Включить X/Y» для каждого из уровней.

### Частота опроса

Для переключения между любыми вариантами частоты опроса выберите нужную частоту опроса. Чем выше частота опроса, тем чаще компьютер получает информацию о состоянии вашей мыши, снижая тем самым входную задержку и время отклика указателя мыши.

## Свойства мыши

Доступ к окну свойств мыши в Windows, где можно изменить настройки операционной системы, напрямую влияющие на работу мыши Razer.

## Подсветка

Вложенная вкладка «Подсветка» позволяет изменять настройки подсветки вашего устройства Razer.

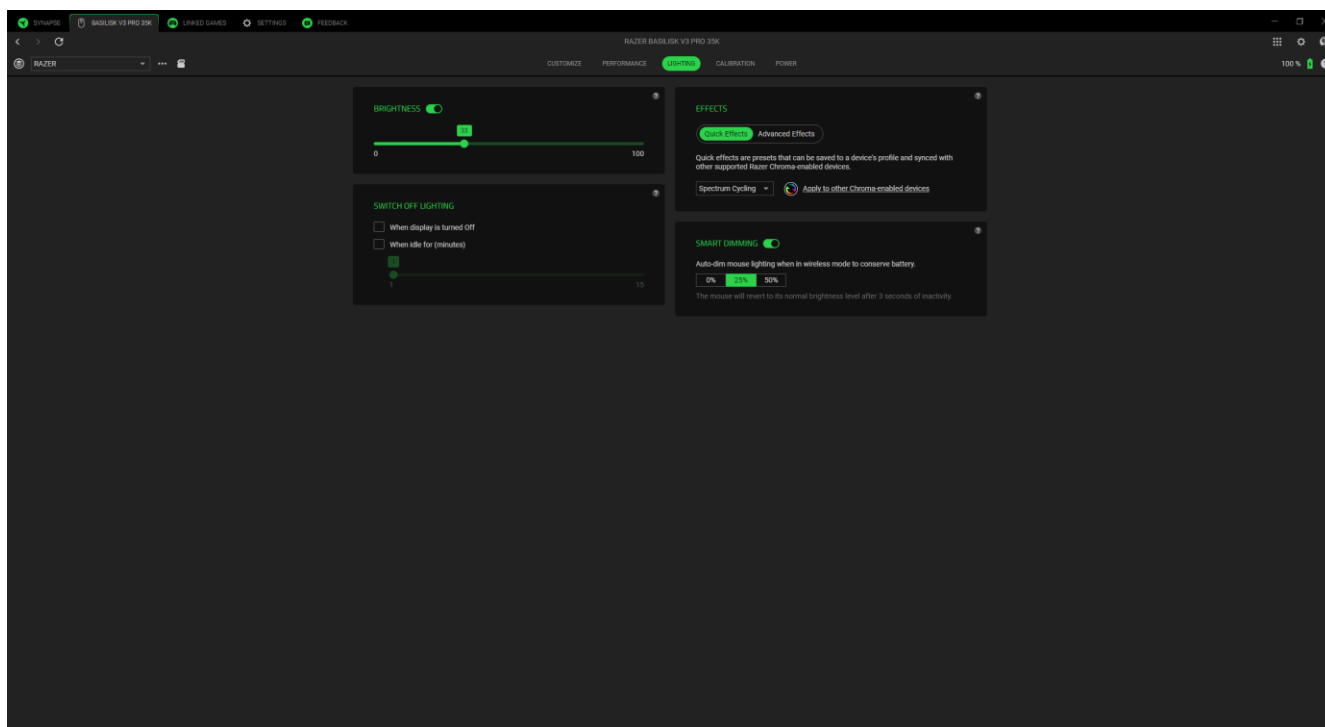

## Яркость

Можно отключить подсветку вашего устройства Razer, переключив параметр «Яркость» или увеличивая/уменьшая яркость с помощью ползункового регулятора.

## Выключение подсветки

Это инструмент энергосбережения, который позволяет отключить подсветку вашего устройства при отключении дисплея и (или) автоматически выключать питание при бездействии вашего устройства в течение заданного времени.

## Готовые эффекты

Для подсветки устройства можно выбрать и применить ряд готовых эффектов, приведенных ниже.

Название	Описание	Как настроить
----------	----------	---------------

	Индикация уровня громкости	Мышь светится в соответствии с уровнем громкости, используя стандартный спектр цветов	Выберите уровень усиления цвета
	Дыхание	Подсветка загорается и угасает выбранным цветом (или цветами)	Выберите один или два цвета подсветки либо установите случайный выбор цвета
	Пламя	Светодиоды загораются теплыми цветами, имитирующими движение пламени	Дополнительная настройка не требуется
	Динамичная подсветка	Мышь светится при нажатии на любую кнопку мыши	Выберите цвет и продолжительность
	Циклическая смена цветов	Непрерывное циклическое изменение цвета подсветки во всем спектре 16,8 млн оттенков	Дополнительная настройка не требуется
	Свет звезд	Каждый светодиод светится и гаснет с разной длительностью в случайном порядке	Выберите один или два цвета подсветки либо установите случайный выбор цвета, а затем выберите продолжительность
	Статическая	Подсветка мыши светится выбранным цветом	Выберите цвет
	Волна	Подсветка движется в выбранном направлении	Выберите направление движения волны

Если у вас имеются другие устройства, поддерживающие Razer Chroma, вы можете синхронизировать их готовые эффекты с вашим устройством Razer, нажав кнопку Chroma Sync ().

### Расширенные эффекты

Параметр «Расширенные эффекты» позволяет выбирать профиль эффекта Chroma для использования на периферийном устройстве, поддерживающем Razer Chroma. Чтобы создать свой собственный профиль эффекта Chroma, нажмите кнопку «Запустить Chroma Studio»

().

**i** Некоторые перечисленные здесь эффекты подсветки могут быть недоступны для вашего устройства. Синхронизация возможна только для других устройств, которые поддерживают выбранный эффект подсветки. Светодиодные индикаторы не настраиваются.

## Калибровка

Вложенная вкладка «Калибровка» позволяет оптимизировать датчик Razer Precision к любой поверхности, обеспечив лучшее отслеживание.

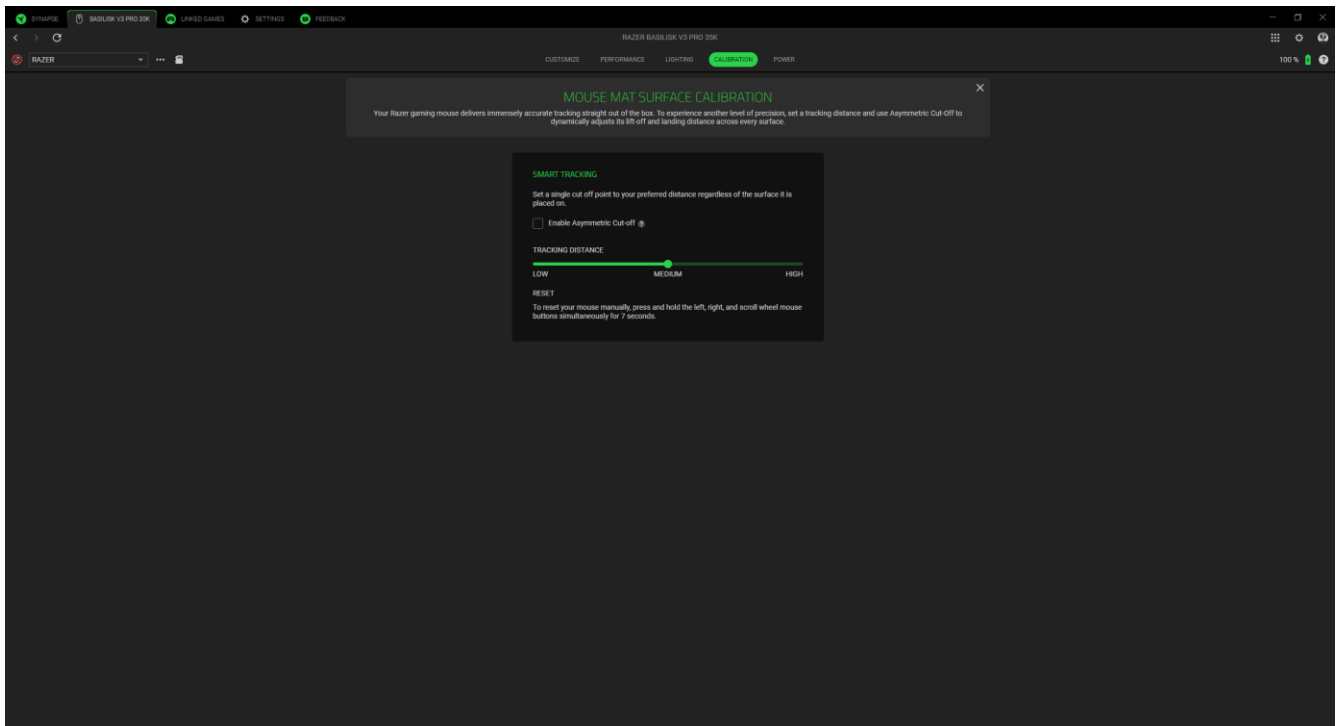

### Интеллектуальное отслеживание движения

Интеллектуальное отслеживание движения позволяет задать расстояние, на которое нужно поднять датчик над поверхностью, чтобы он прекратил отслеживание во избежание нежелательного перемещения курсора.

## Питание

Вложенная вкладка «Питание» дает возможность управлять энергопотреблением вашего устройства путем выключения питания, если оно бездействует в течение определенного времени. Можно также настроить процент заряда батареи, при котором мышь будет переходить в режим пониженного энергопотребления для экономии заряда батареи.

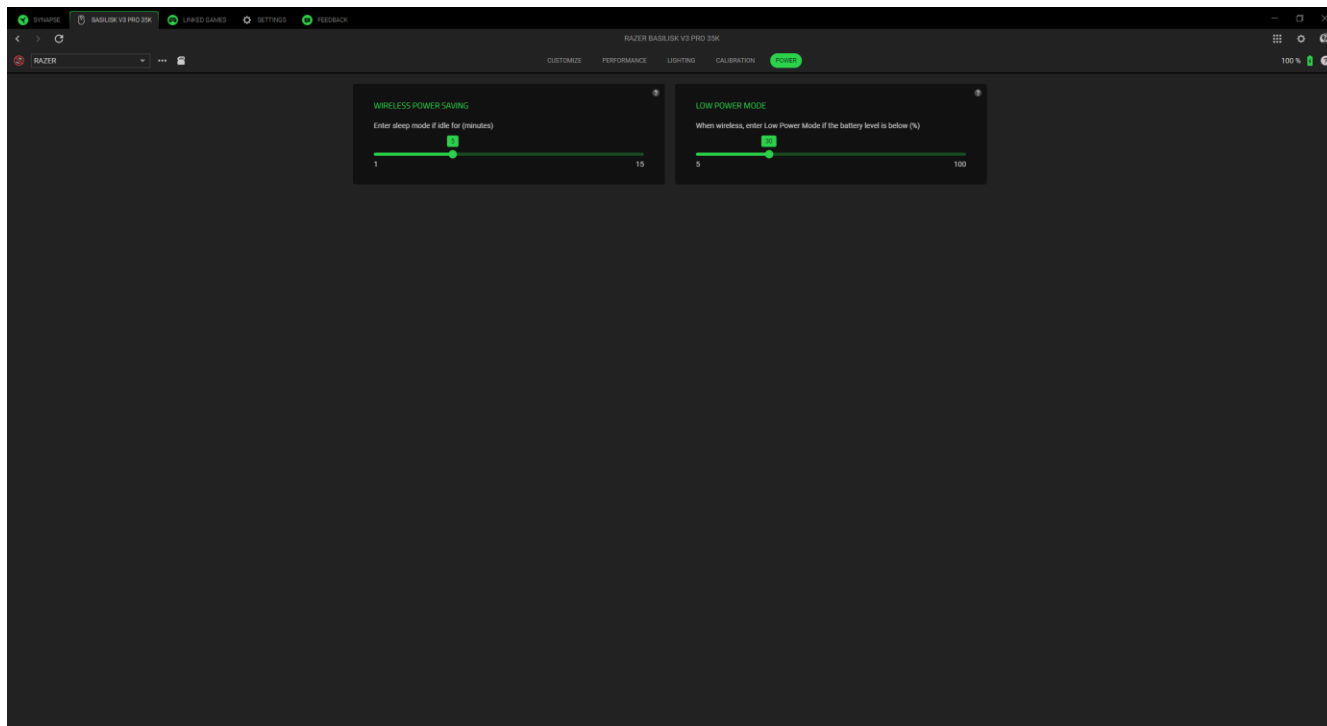

## ПРИВЯЗАННЫЕ ИГРЫ

Вкладка «Привязанные игры» позволяет добавлять приложения, просматривать привязанные к приложениям периферийные устройства и искать приложения среди перечисленных.

### Игры

Вложенная вкладка «Игры» позволяет привязать приложения к периферийным устройствам. Также приложения можно сортировать по алфавиту, времени запуска или частоте запуска. Приложения будут отображаться здесь, даже если они не привязаны к устройству Razer. Чтобы добавить приложение, которого нет в списке, можно воспользоваться кнопкой «Добавить» ( + ) для его поиска вручную или кнопкой «Сканировать» ( 📷 ) для автоматического поиска. Нажмите кнопку «Поиск» ( 🔍 ), чтобы найти конкретную игру или программу в списке.

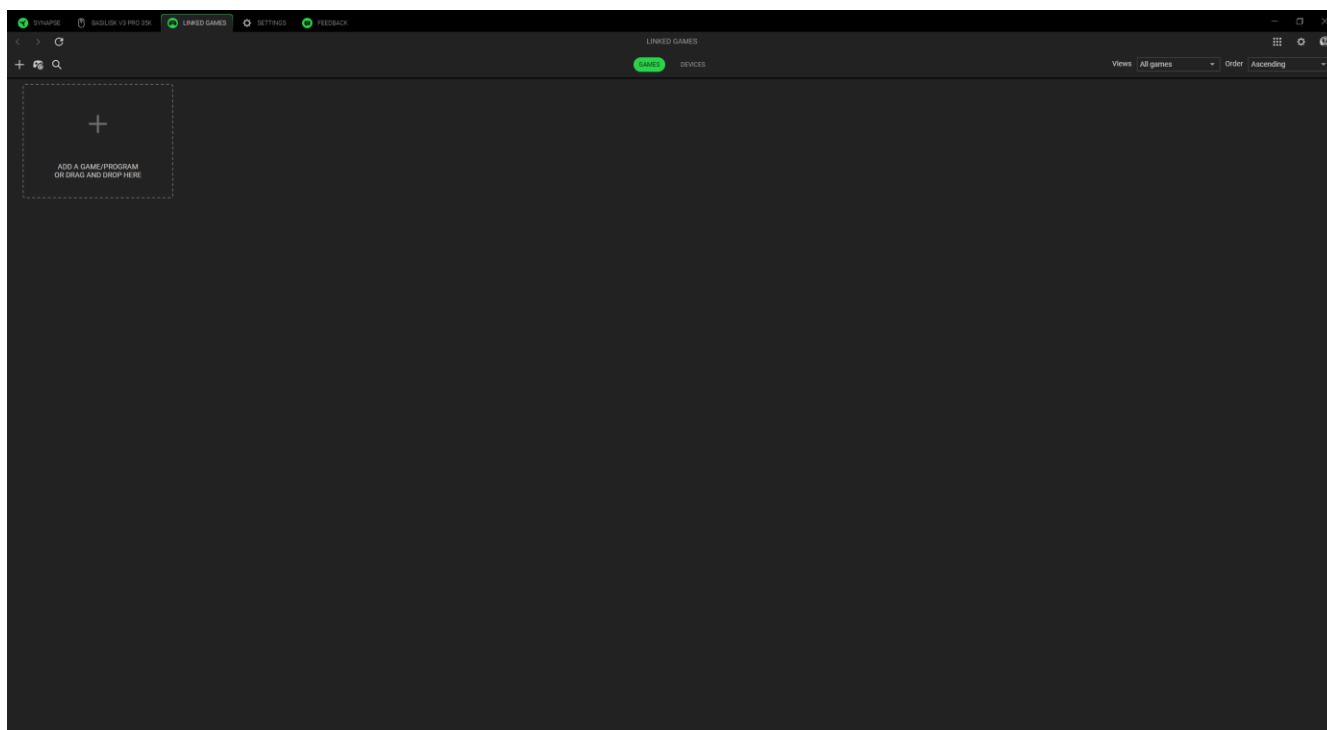

Чтобы привязать приложение к своему устройству Razer, нажмите на приложение в списке и выберите устройство и его профиль. После этого устройство автоматически будет выбирать данный профиль при каждом запуске приложения.

## Устройства

На вложенной вкладке «Устройства» можно просмотреть периферийные устройства и определить, какие приложения с ними связаны. Выбрав устройство, вы можете просмотреть список связанных приложений, добавить новые приложения или удалить связанные приложения. Вы можете отфильтровать эти приложения с помощью выпадающего списка «Вид» и «Порядок». Чтобы добавить приложение, которого нет в списке на вашем периферийном устройстве, перетащите исполняемый файл в поле или нажмите кнопку Добавить ( + ), чтобы открыть окно поиска. В окне поиска можно нажать кнопку «Обновить» ( ↻ ) для повторного сканирования установленных приложений, кнопку «Поиск» ( 🔍 ) для поиска конкретной игры или программы в списке или воспользоваться ссылкой для поиска приложения вручную.

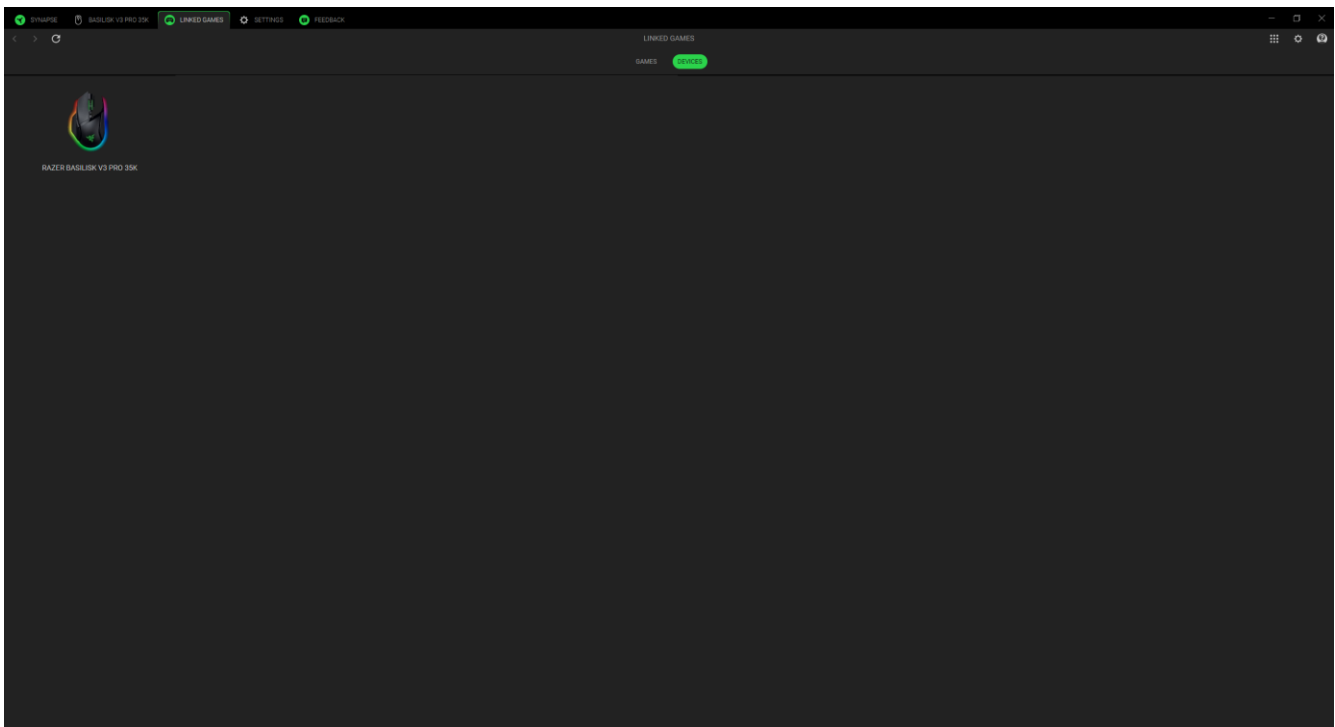

Чтобы привязать приложение к устройству Razer, нажмите на галочку в верхнем левом углу приложения, находясь в строке поиска. После этого устройство автоматически будет выбирать данный профиль при каждом запуске приложения.

## МАКРОС

Для точного выполнения серии сложных команд вам потребуется макрос. Макрос — это набор записанных нажатий клавиш и кнопок, а также движений курсора, которые можно привязать к устройству и выполнять в любое время.

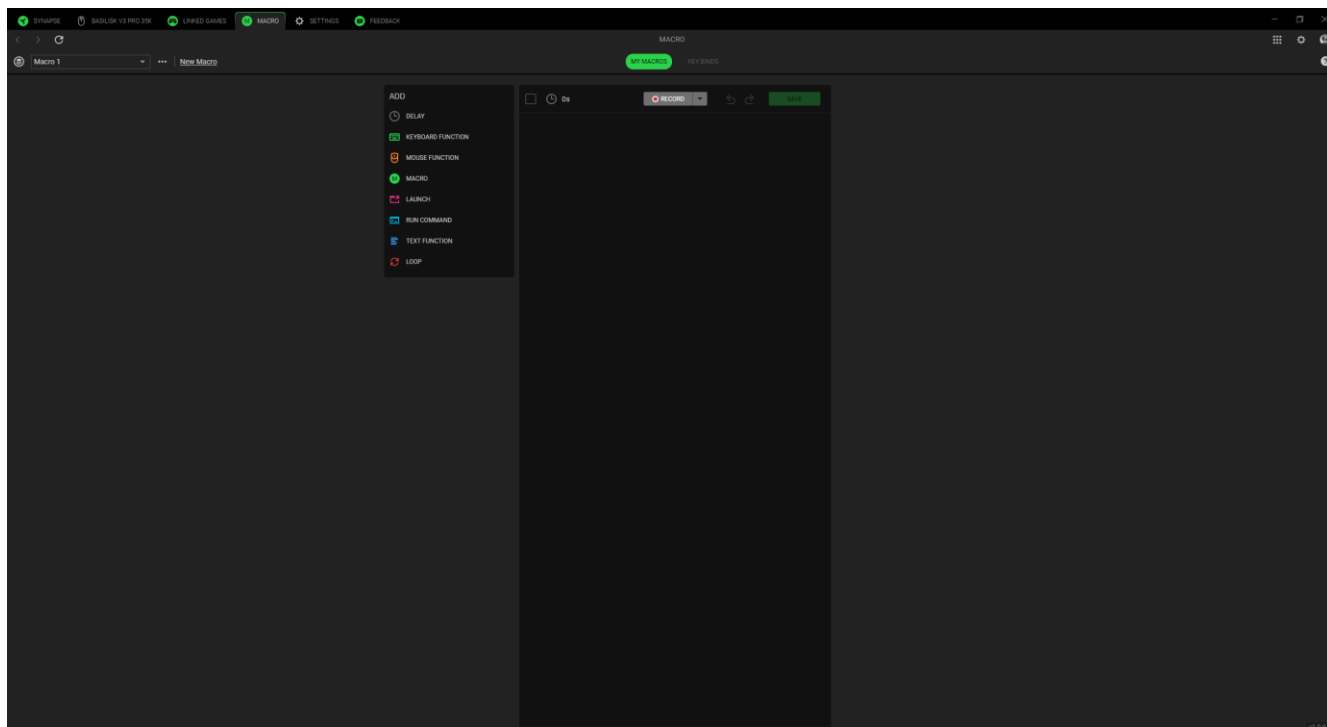

### Мои макросы

Вложенная вкладка «Мои макросы» позволяет создавать, редактировать и упорядочивать эти макросы, чтобы назначить их для клавиш или кнопок устройства Razer. Используйте следующие кнопки для доступа к параметрам макросов:

Выпадающий список макросов



При нажатии на этот выпадающий список отображаются все макросы для данного устройства. Здесь можно искать нужный макрос, сортировать макросы, создать новую папку или создать новый макрос. Выбрав макрос, вы сможете воспользоваться прочими опциями, такими как переименование, дублирование или удаление макроса.

\*\*\* Прочее

При нажатии на эту кнопку откроется всплывающее окно с параметрами текущего макроса.

создать макрос

Используйте эту ссылку для быстрого создания и выбора нового макроса.

Создав макрос, вы можете записать нажатия клавиш и кнопок, а также движения курсора, нажав на кнопку «Запись» (  ) или настроить макрос, нажав на кнопку выпадающего меню (  ) перед началом записи и выбрав следующие параметры:

- **Начальная задержка.** Установить короткую задержку от 1 до 5 секунд перед началом записи.
- **Сочетание клавиш.** Назначьте сочетание клавиш, чтобы начать запись макроса, даже когда Razer Synapse работает в фоновом режиме.
- **Настройки задержки.** Задайте время между командами.
- **Отслеживание перемещения мыши.** Включите запись движения мыши и задайте условия записи.

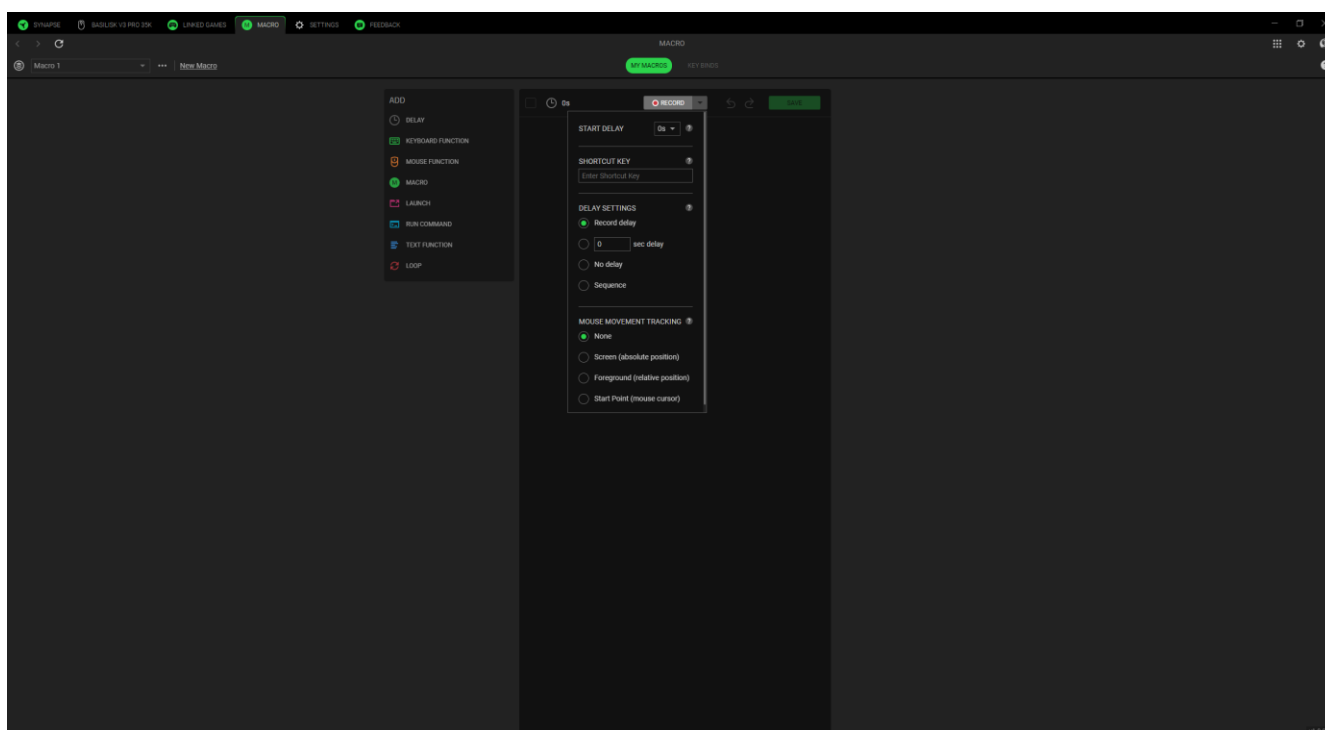

Закончив запись команд макроса, нажмите кнопку «Стоп» (  ) или сочетание клавиш, чтобы завершить сеанс. После записи макроса можно отредактировать введенные команды, выбрав каждую команду в окне макроса. Все нажатия клавиш или кнопок располагаются последовательно, первая команда находится в верхней строке экрана.

Меню «Вставка» в левой части экрана позволяет добавлять задержки, вводить нажатия клавиш и кнопок, вставлять в макрос целую группу макросов, запускать приложения, выполнять команды, вводить тексты и создавать цикл из набора команд в рамках макроса.

## Привязки клавиш

Вложенная вкладка «Привязки клавиш» позволяет просматривать сочетания клавиш для выбранного макроса. Вы можете привязать макрос к клавише или кнопке по своему выбору, не покидая вкладку «Макросы»; для этого нажмите кнопку «Назначить макрос для ваших устройств» (+).

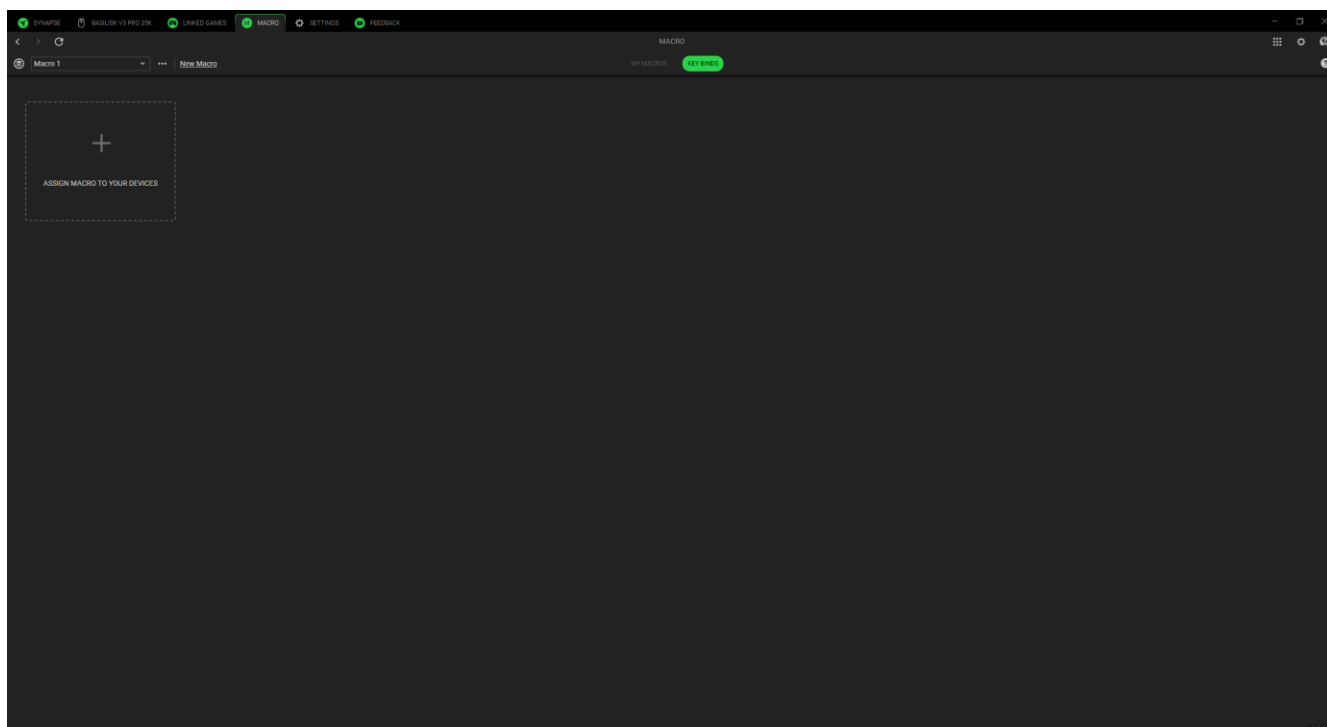

## НАСТРОЙКИ

На вкладке «Настройки», доступной при нажатии кнопки ( ⚙ ), можно настроить множество параметров, перечисленных ниже:

### Synapse

На вложенной вкладке Synapse можно найти параметры данного приложения.

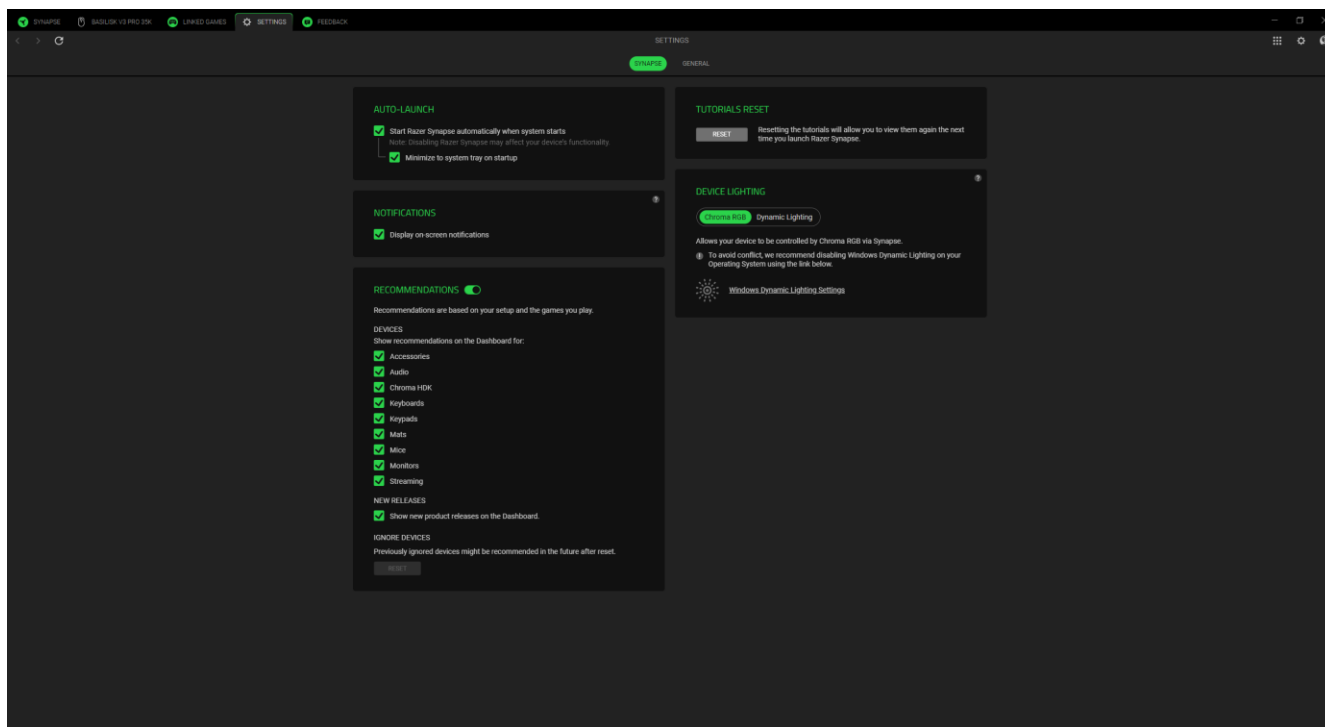

### Автозапуск

Параметр «Автозапуск» позволяет настроить поведение приложения при запуске.

### Рекомендации

Рекомендации позволяют нам отображать на информационной панели новейшие продукты и функции на основе ваших установленных устройств и привязанных игр.

### Подсветка устройства

Этот параметр позволяет выбрать, какое приложение будет управлять эффектами подсветки на вашем устройстве.

### Уведомления

Параметр «Уведомления» позволяет приложению отображать уведомления на экране, даже если вы запускаете приложения на полный экран.

## Сброс обучающих подсказок

При нажатии кнопки «Сброс» вновь активируются все обучающие подсказки, которые помогут вам ознакомиться с возможностями Razer Synapse.

## Общие

Вложенная вкладка «Общие» — это раздел, в котором вы можете получить доступ к различным опциям вашего приложения, а также найти дополнительную информацию о программе.

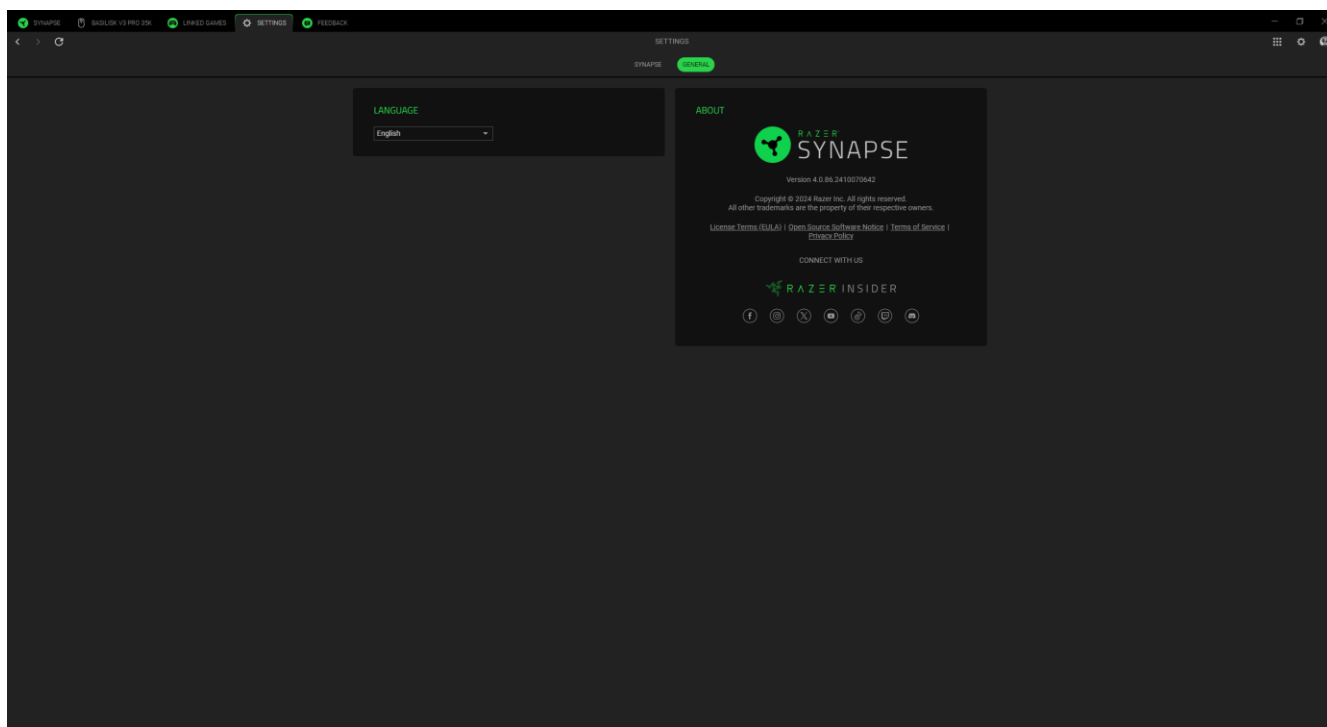

## Язык

Этот параметр позволяет изменить язык интерфейса Razer Synapse.

## О приложении

В разделе «О программе» отображаются текущая версия ПО и заявление об авторских правах, а также содержатся актуальные ссылки на условия использования Razer. Этот параметр можно также использовать для быстрого доступа к сообществам Razer.

## ОБРАТНАЯ СВЯЗЬ

Помогите нам улучшить Razer Synapse, поделившись своими комментариями, предложениями и проблемами с ПО. Вы можете связаться с нами напрямую через эту вкладку и даже получить вознаграждение за сообщение об ошибках.

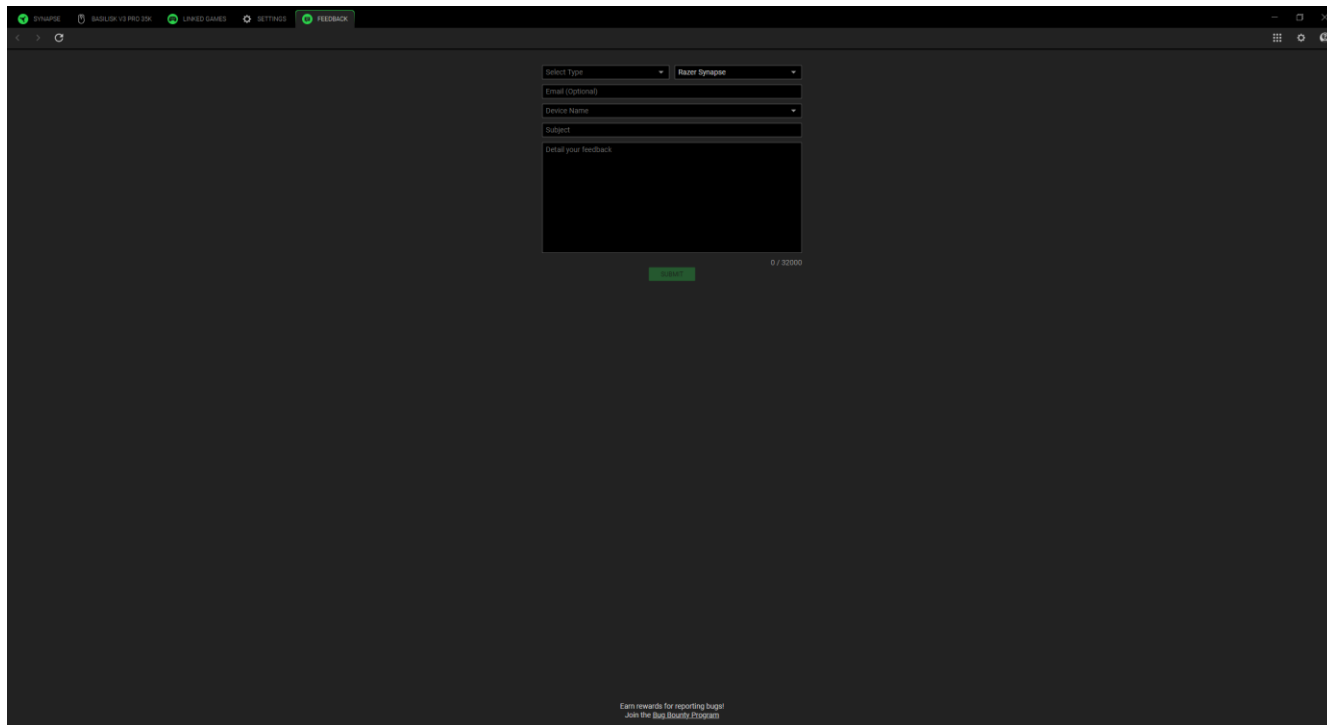

The image shows a screenshot of the Razer Synapse software interface, specifically the 'FEEDBACK' tab. The window title bar includes 'SYNAPSE', 'RAZERUIK\_V3\_PRO\_DK', 'LINKED GAMES', 'SETTINGS', and 'FEEDBACK'. The main content area contains a feedback form with the following fields:

- Select Type: Razer Synapse
- Email (Optional):
- Device Name:
- Subject:
- Detail your feedback:

At the bottom of the form, there is a green 'Submit' button and a character count '0 / 30000'. At the very bottom of the window, there is a small text prompt: 'Earn rewards for reporting bugs! Join the Bug Bounty Program.'

---

## 7. БЕЗОПАСНОСТЬ И ТЕХНИЧЕСКОЕ ОБСЛУЖИВАНИЕ

### ПРАВИЛА ТЕХНИКИ БЕЗОПАСНОСТИ

Для обеспечения максимальной безопасности при использовании Razer Basilisk V3 Pro 35K рекомендуется следовать приведенным ниже правилам.

Если при работе с устройством возникли неполадки, которые не удалось устранить с помощью рекомендуемых действий, отключите устройство и позвоните на горячую линию Razer или посетите веб-сайт [support.razer.com](https://support.razer.com) для получения технической поддержки.

Не разбирайте устройство (это приведет к аннулированию гарантии). Не используйте устройство при нестандартной токовой нагрузке.

Не допускайте контакта устройства с жидкостью, сыростью или влагой. Пользуйтесь устройством только в разрешенном диапазоне температур: от 0 °C до 40 °C. Если температура выходит за пределы диапазона, выключите устройство и/или отсоедините его и дождитесь, когда температура установится на допустимом уровне.

Избегайте попадания луча мыши прямо в глаза. Следует помнить, что следящий луч всегда включен и НЕ виден невооруженным глазом.

### УДОБСТВО

Исследования показывают, что длительно повторяющиеся монотонные движения, неудобное размещение периферийных устройств компьютера, неправильное положение тела и некорректные привычки способны вызвать неприятные физические ощущения, привести к нервному переутомлению и излишнему напряжению сухожилий и мышц. Ниже перечислены рекомендации для предупреждения вреда здоровью и поддержания комфортных условий при работе с устройством Razer Basilisk V3 Pro 35K.

- Располагайте клавиатуру и монитор прямо перед собой, рядом поместите мышь. Держите локти сбоку от тела, не отводя их слишком далеко. При этом клавиатура должна находиться на таком расстоянии, чтобы за ней не нужно было тянуться.
- Отрегулируйте высоту стула и стола таким образом, чтобы клавиатура и мышь находились на уровне локтей или чуть ниже.
- Поставьте ноги на опору, сядьте прямо и расслабьте плечи.
- Во время игры расслабьте кисть руки и держите ее ровно. При повторении одних и тех же игровых действий старайтесь не держать руки в согнутом, вытянутом или вывернутом положении слишком долго.

- Не следует долгое время опираться запястьем на жесткую поверхность. Используйте подставку под запястье для поддержки запястья во время игры.
- Настройте клавиши на клавиатуре под свой стиль игры, чтобы свести к минимуму повторяющиеся или неудобные движения во время игры.
- Не следует находиться в одном положении на протяжении всего дня. Время от времени вставайте и отходите от стола, делайте упражнения для рук, плеч, шеи и ног, чтобы снять напряжение.

Если во время работы с мышью у вас возникают неприятные физические ощущения – боль, онемение или покалывание в руках, запястьях, локтях, плечах, шее или спине, – немедленно обратитесь за консультацией к врачу.

## **ОБСЛУЖИВАНИЕ И ИСПОЛЬЗОВАНИЕ**

Для поддержания мыши Razer Basilisk V3 Pro 35K в рабочем состоянии требуется минимальное техническое обслуживание. Раз в месяц рекомендуется отключать устройство от компьютера и протирать мягкой тканью или очищать ватной палочкой, чтобы не скапливались пыль и грязь. Не используйте мыло или агрессивные чистящие вещества.

Для использования всех возможностей перемещения и контроля настоятельно рекомендуется использовать коврик Razer премиального уровня. Некоторые поверхности могут вызвать чрезмерный износ основания мыши и сократить срок ее эксплуатации.

Следует отметить, что сенсор мыши Razer Basilisk V3 Pro 35K «заточен» (оптимально настроен) для использования с ковриками Razer. Это означает, что тщательное тестирование сенсора подтвердило, что считывание и отслеживание движений мыши Razer Basilisk V3 Pro 35K лучше всего выполняется на ковриках Razer.

---

## 8. ЮРИДИЧЕСКАЯ ИНФОРМАЦИЯ

### АВТОРСКИЕ ПРАВА И ИНФОРМАЦИЯ ОБ ИНТЕЛЛЕКТУАЛЬНОЙ СОБСТВЕННОСТИ

© Razer Inc. 2025 г. Патент на стадии рассмотрения. Все права защищены. Razer, девиз «For Gamers. By Gamers», «Powered by Razer Chroma» логотип, логотип с изображением трехголовой змеи и логотип Razer являются товарными знаками или зарегистрированными товарными знаками корпорации Razer Inc. или ее дочерних компаний в США и других странах. Все остальные товарные знаки принадлежат соответствующим владельцам.

Windows and the Windows logo are trademarks of the Microsoft group of companies.

Компания Razer Inc. (“Razer”) может иметь авторские права, товарные знаки, секреты производства, патенты, заявки на патенты или иные имущественные права интеллектуального характера (зарегистрированные или незарегистрированные) в отношении описываемой продукции в этом руководстве. Данное основное руководство не представляет собой лицензию на любые из указанных авторских прав, товарные знаки, патенты или другие права интеллектуальной собственности. Продукт Razer Basilisk V3 Pro 35K («Продукт») может отличаться от его изображений на упаковке или в иных случаях. Компания Razer не несет ответственности за подобные отличия или за любые опечатки, которые могут встретиться. Вся содержащаяся в документе информация может быть изменена в любое время без предварительного уведомления.

### ОГРАНИЧЕННАЯ ГАРАНТИЯ НА ПРОДУКТ

Самые новые действующие условия ограниченной гарантии на продукт приведены на сайте [razer.com/warranty](https://razer.com/warranty).

### ОГРАНИЧЕНИЕ ОТВЕТСТВЕННОСТИ

Ни в каких случаях компания Razer не несет ответственности за упущенную выгоду, утраченную информацию или данные, а также за любой специальный, случайный, прямой или косвенный ущерб, нанесенный любым способом при распространении, продаже, перепродаже, использовании или невозможности использования Продукта. Ни при каких обстоятельствах компания Razer не несет ответственности за расходы, превышающие розничную стоимость Продукта.

### ОБЩИЕ СВЕДЕНИЯ

Данные условия должны регулироваться и толковаться в соответствии с местным законодательством, действующим на территории, где был куплен Продукт. Если любое из этих

условий будет признано неверным или неосуществимым, это условие (в зависимости от того, насколько оно будет признано неверным или неосуществимым) будет считаться отдельным и не затрагивающим законную силу остальных условий. Компания Razer сохраняет за собой право внесения изменений в какое-либо условие в любое время без предварительного уведомления.