



RAZER AETHER LAMP PRO

進階指南

讓 Razer Aether 燈具照亮你的電玩室。在 Razer Chroma™ RGB 的加持之下，只要透過一個便利的應用程式，即可自訂並控制所有燈光，為任何場合營造完美氣氛。

目錄

1. 內含	3
2. 使用需求	4
3. 註冊即可享有保固	5
4. 技術規格	5
5. 開始使用	6
6. 自訂燈具	6
7. 使用燈具	9
8. 透過 RAZER SYNAPSE 設定你的 RAZER AETHER LAMP PRO	12
9. 安全與保養	23
10. 法律條文	24

1. 內含

- Razer Aether Lamp Pro

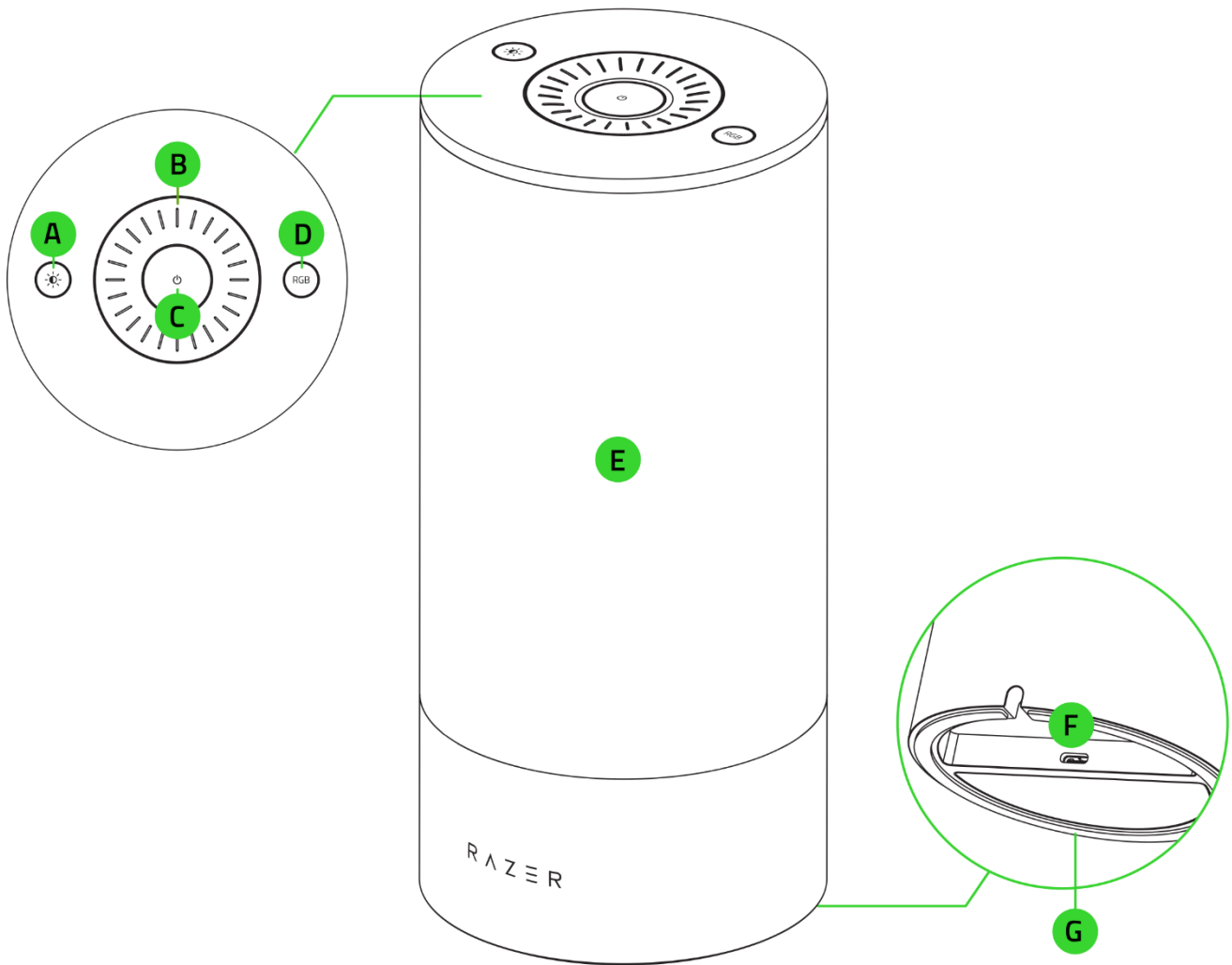

- A. 亮度鍵
- B. 多功能旋鈕
- C. 電源鍵
- D. 模式鍵

- E. 採用 Razer Chroma™ RGB 的燈體
- F. 電源插孔
- G. 防滑橡膠底座

- 電源轉接器，隨附可交換式插頭*

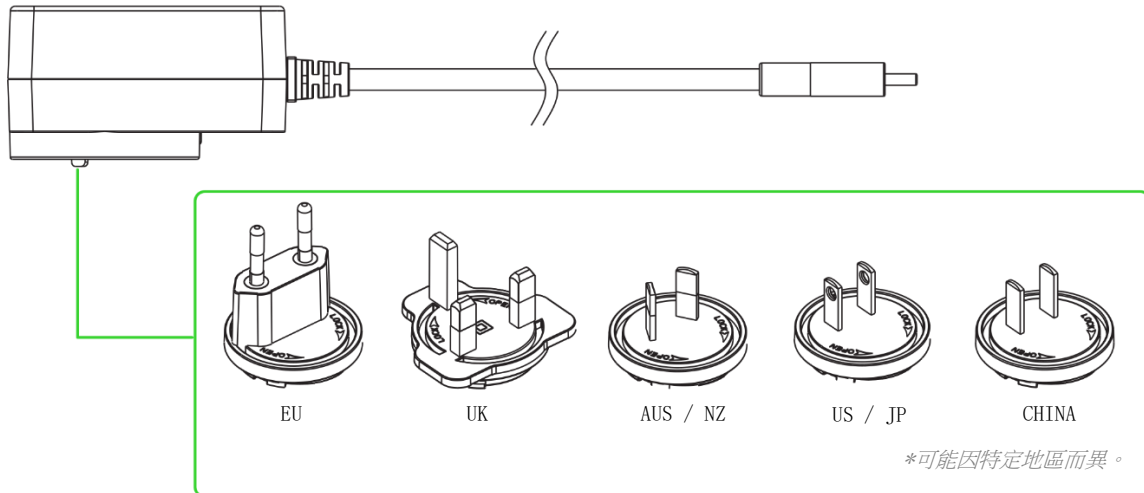

- 重要產品資訊指南

2. 使用需求

產品需求

- 2.4 GHz WiFi 網路 (WPA / WPA2 加密)
- 具備 WiFi 功能的個人電腦 / 筆記型電腦 (Windows® 10 64 位元或更新版本) 或 iOS / Android 裝置**

RAZER GAMER ROOM 應用程式使用需求

- 具備藍牙連線功能的 iOS 16.4 / Android 9 Pie (或更新版本) 裝置**
- 網際網路連線 (供下載安裝應用程式)

RAZER SYNAPSE 需求

- Windows® 10 64 位元 (或更新版本)
- 網際網路連線 (供下載安裝軟體)

**僅第一次設定時需要藍牙連線。

3. 註冊即可享有保固



註冊產品以獲得獨家優惠

razerid.razer.com/warranty

產品序號標示於
此處。

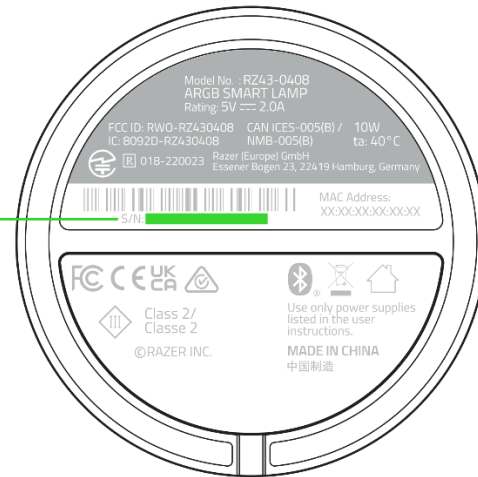

4. 技術規格

- 白光色溫：2700 - 6500K
- RGB 燈光效果：Razer Chroma RGB
- 光通量：500 lm
- LED 燈使用壽命：25,000 小時
- 額定功率：10W
- 輸入電壓：5V
- 連線通訊協定：802.11b/g/n 2.4GHz
- 語音助理：Amazon Alexa、Google 助理
- 配對方式：藍牙
- 搭配 Matter™ 使用
- 電源變壓器
 - 輸入 100-240V-50 /60Hz
 - 輸出：5V 2A (10W)

5. 開始使用

設定

將電源轉接器連接到適用你所在區域的正確 AC 插頭，接著將轉接器連接到燈具的電源插孔，再插入電源插座。

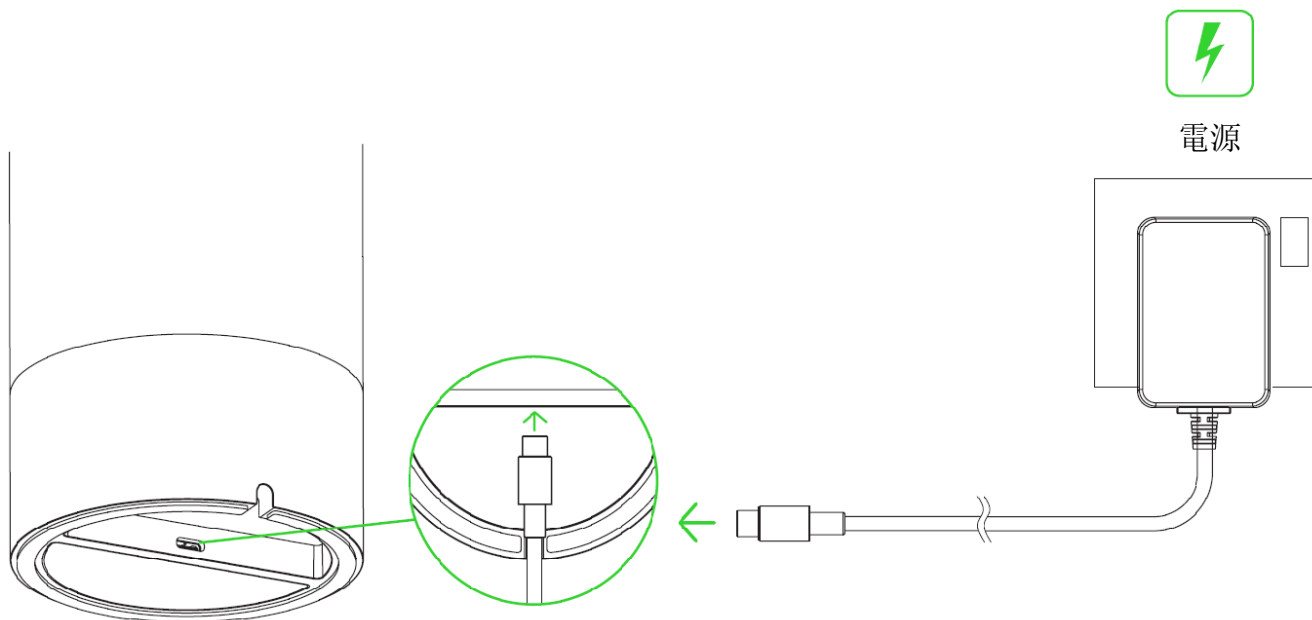

6. 自訂燈具

A. 透過行動裝置使用 RAZER GAMER ROOM 應用程式（必要）

1. 在行動裝置上下載 Razer Gamer Room 應用程式。



Razer Gamer Room



RZR. TO/GAMER-ROOM-APP



2. 按下電源鍵來開啟燈具。

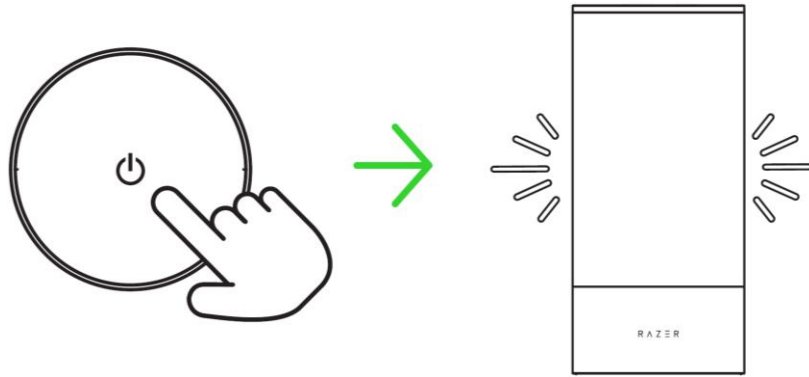

3. 啟動應用程式，按照螢幕上的指示操作，並掃描燈具上的 Matter™ QR 代碼。
i 請確認你的行動裝置位在你首選的 2.4 GHz 網路上。

你現在可以使用 Razer Gamer Room 應用程式自訂 Razer Aether Lamp Pro。

B. 透過個人電腦 / 筆記型電腦使用 RAZER SYNAPSE 應用程式

- i** 繼續操作前，請確認已在你的網路上設定燈具（透過 *Razer Gamer Room*），而且電腦也位於同一個網路上。
 1. 前往 razer.com/synapse 下載並開啟 Razer Synapse。若為現有使用者，請將 Razer Synapse 更新至最新版本。
i 建議你註冊一個 Razer ID 帳戶，但並非強制要求。你可以透過訪客身分繼續使用，但無法將任何設定儲存到雲端。

2. 按下電源鍵來開啟燈具。

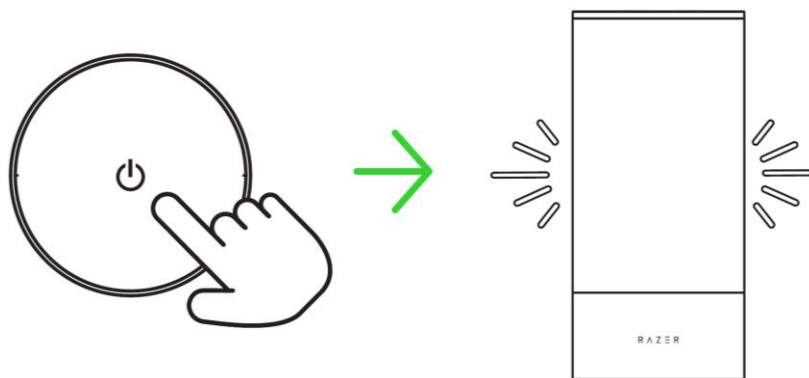

2. 在 Razer Synapse 中，點選「新增 Wi-Fi 裝置」，選取「Gamer Room 裝置」並選擇你的裝置，接著按照畫面上的說明操作。

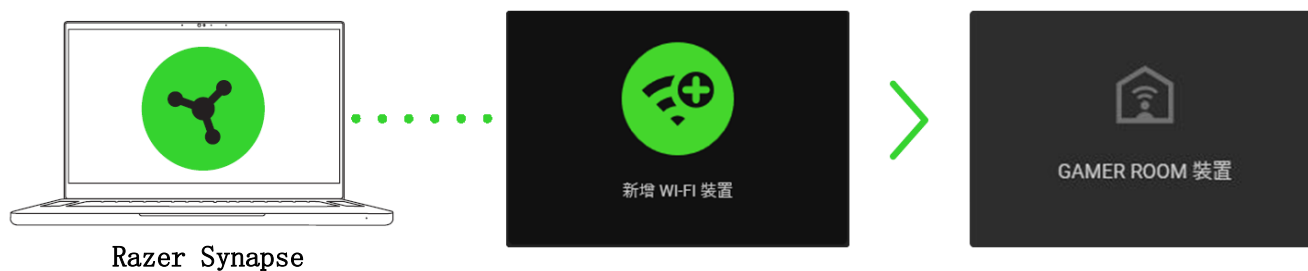

3. 在出現提示時進行更新，並等候 Razer Synapse 設定 Razer Aether Lamp Pro。現在，Razer Synapse 操控面板會在「裝置」清單顯示 Razer Aether Lamp Pro。



你現在可以使用 Razer Synapse 自訂 Razer Aether Lamp Pro。

瞭解配對模式

使用 Razer Gamer Room 應用程式設定燈具時，必須使用配對模式。配對模式會在你開啟燈具時啟用，並在燈具保持在未配對狀態 5 分鐘後停用。若要重新啟用配對模式，請關閉並再次開啟燈具的電源。

7. 使用燈具

開啟 / 關閉電源

按電源鍵可開啟或關閉燈具。



更換燈光模式

按下模式鍵可循環切換白光、定色光、火焰效果、呼吸效果以及 Chroma 燈光模式。你可以接著使用多功能旋鈕調整使用中的燈光模式設定。

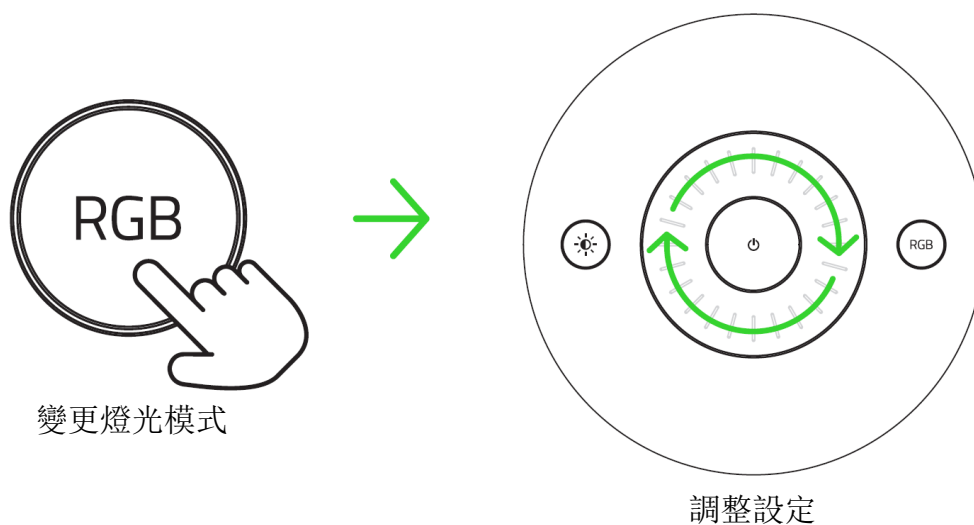

燈光模式	說明	旋鈕功能
白光	燈具會亮起白光	調整燈具的燈光冷暖度。
定色光	燈具會亮起使用中的色彩。	可於下列色彩中切換：紅色、橘色、黃色、綠色、藍綠色、藍色及紫色。
火焰效果	燈光將會以使用中的色彩模擬火焰晃動	

呼吸效果	燈光將以使用中的色彩淡入、淡出發光	
Chroma	燈具會使用作用中的 Chroma 效果。這項設定預設為「上行波浪效果」。	順時針或逆時針循環來回切換以下 Chroma 效果：向上波浪效果、向下波浪效果、順時針波浪效果、逆時針波浪效果，以及光譜循環

i 若燈具在按下模式鍵或更改燈光模式後閒置 10 秒鐘，旋鈕的功能就會恢復成亮度調整功能。

調整亮度

在任一燈光模式下按下亮度鍵，即可使用多功能旋鈕增加或降低燈具所使用的燈光模式亮度。

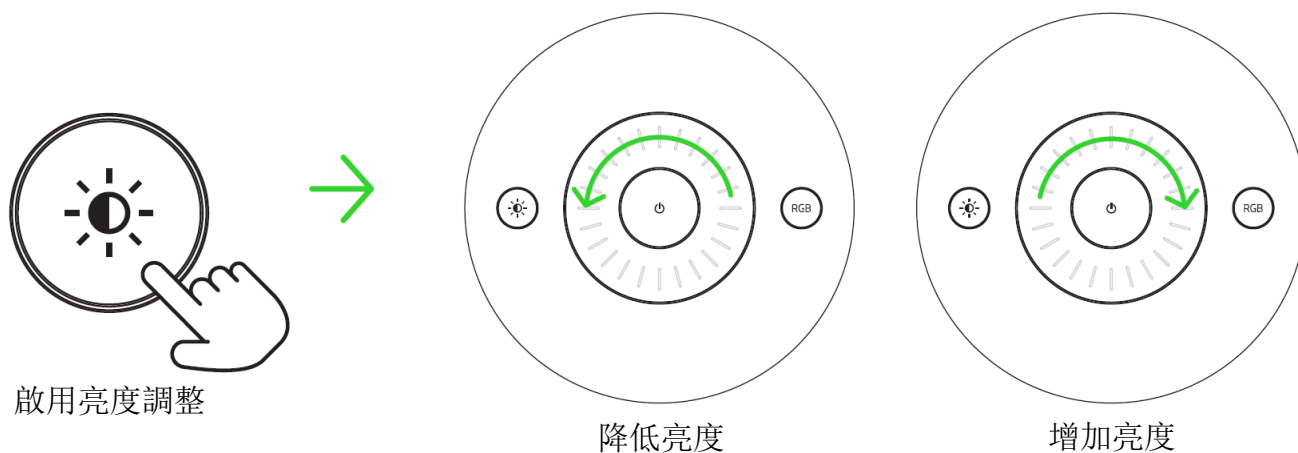

重設為原廠設定

燈具連線後，必須先重設，才能連接到新裝置。

1. 關閉燈具的電源。

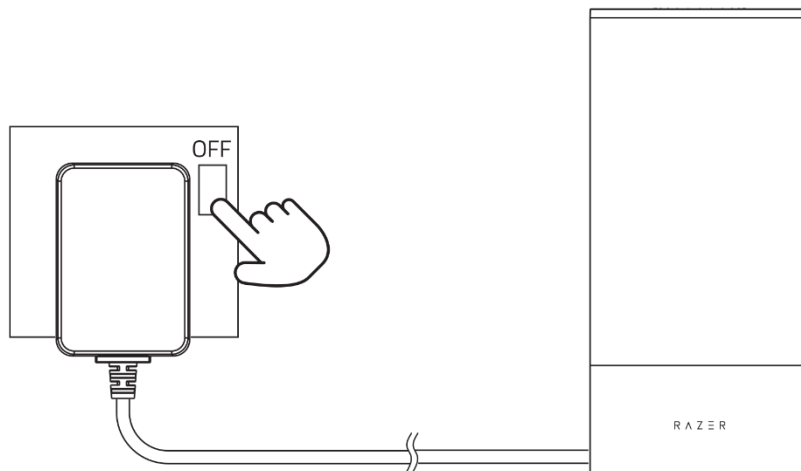

2. 在按住電源鍵的同時開啟電源，並持續按住 4 秒鐘。

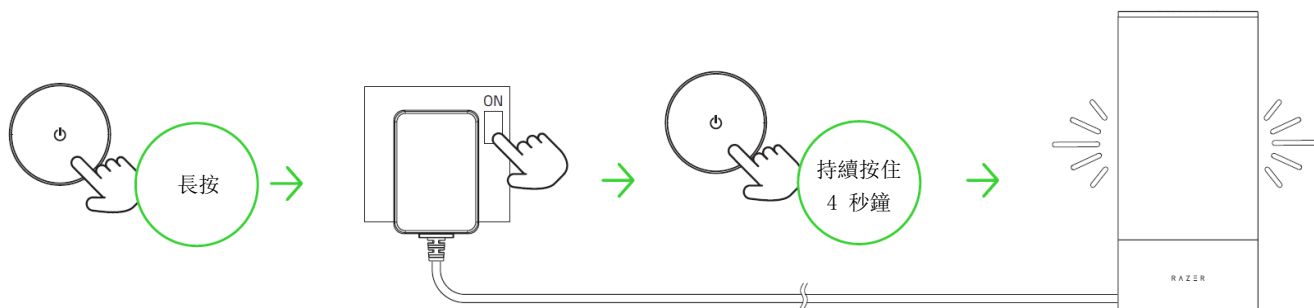

燈具會短暫輪流亮起紅燈、綠燈、藍燈，然後再顯示白燈，表示重設成功。

3. 使用 Razer Gamer Room 應用程式，將 Razer Aether Lamp Pro 連接到新的行動裝置。

8. 透過 RAZER SYNAPSE 設定你的 RAZER AETHER LAMP PRO

i 必須具有網際網路連線，才可進行安裝、更新和執行雲端功能。建議你註冊一個 Razer ID 帳戶，但並非強制要求。列出的所有功能皆因現有軟體版本、連接的裝置及 / 或支援的應用程式與軟體不同而有所差異。

SYNAPSE 分頁

「Synapse」分頁是你第一次啟動 Razer Synapse 時的預設分頁。此分頁可讓你瀏覽「操控面板」子分頁。

操控面板

「操控面板」子分頁是 Razer Synapse 的功能概覽，你可在此存取所有 Razer 裝置、模組與線上服務。

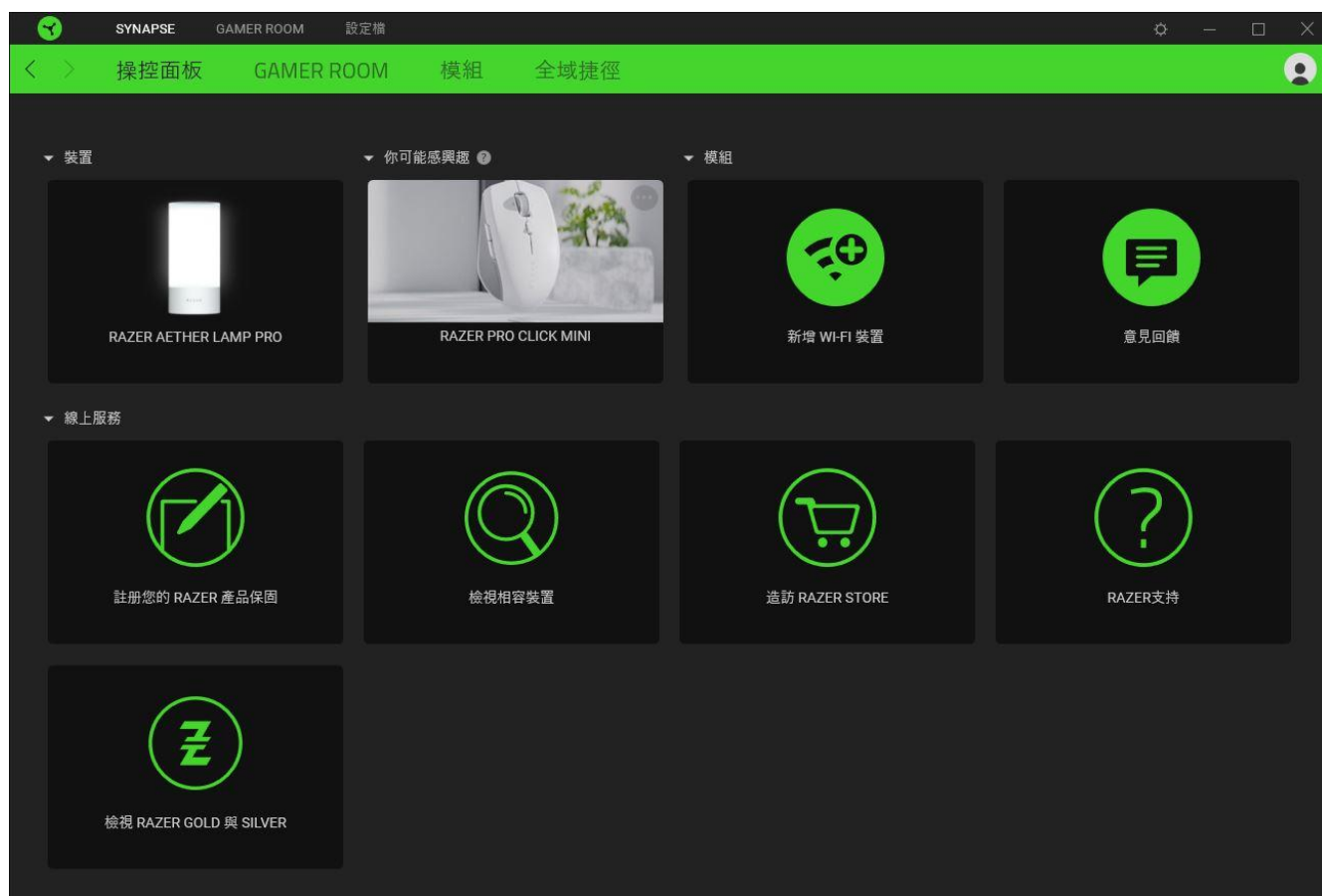

Gamer Room

使用「Gamer Room」子分頁，管理哪些裝置將直接由 Razer Synapse 和 Razer Gamer Room 應用程式控制。你可以使用電源開關按鈕（）開啟或關閉任何 Razer Gamer Room 裝置的電源，或是按一下任何裝置並切換「Synapse 複寫」，以切換應用程式控制。



模組

「模組」子分頁會顯示所有已安裝和可供安裝的模組。



全域捷徑

將各項操作或 Razer Synapse 功能與任何支援 Razer Synapse 裝置輸入的自訂按鍵組合綁定，可套用至所有裝置設定檔。[深入了解設定檔](#)

! 僅可識別支援 Razer Synapse 的裝置輸入。



「GAMER ROOM」分頁

「Gamer Room」分頁是 Razer Aether Lamp Pro 的主分頁。你可在此自訂裝置設定，將裝置的性能發揮到極致。在此分頁進行的任何變更，都會自動儲存至你的系統與雲端儲存空間。

燈光

「燈光」子分頁可讓你管理 Razer Synapse 控制裝置燈光的方法、調整燈具的亮度，以及自訂其燈光效果。

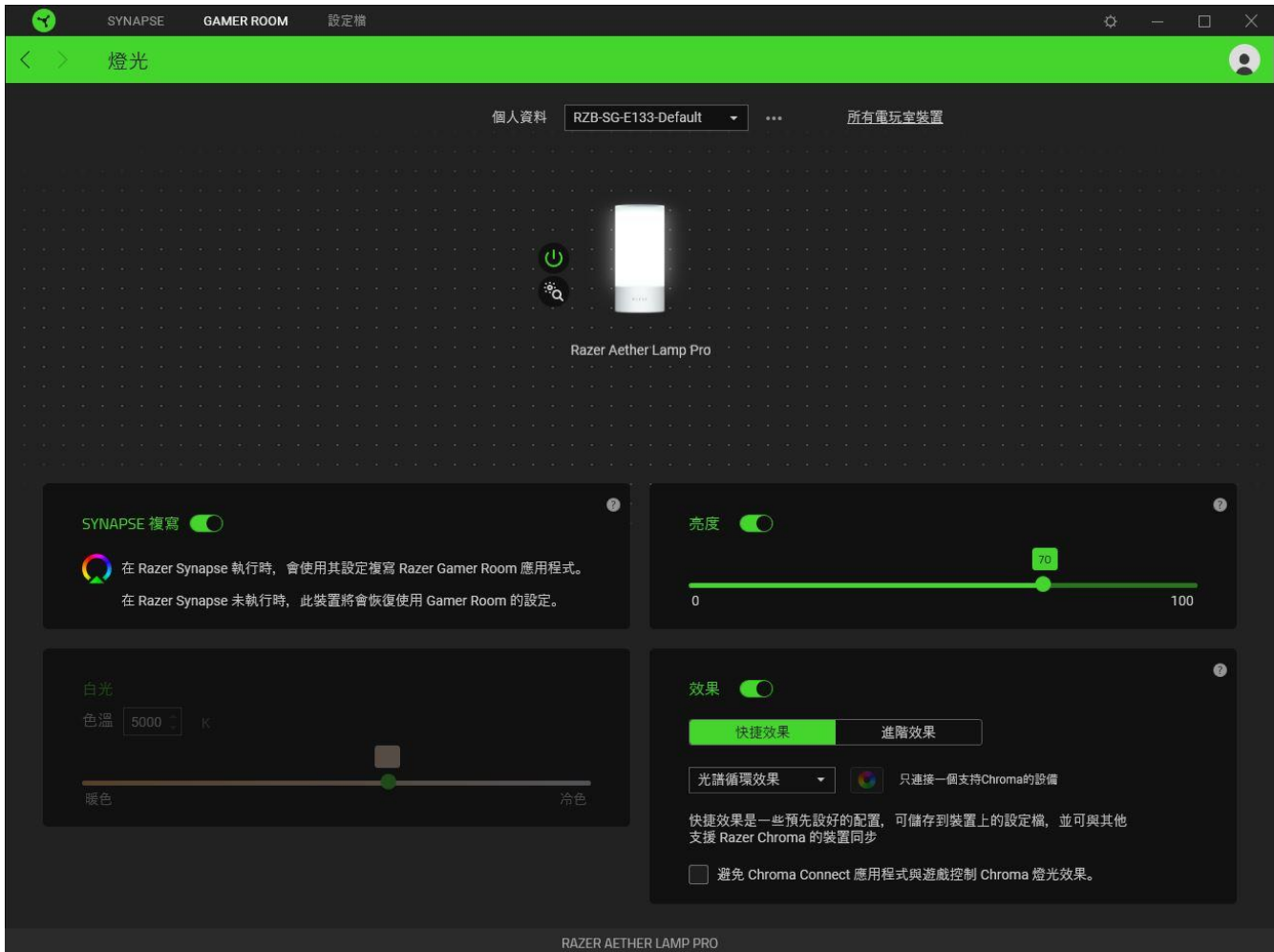

設定檔

「設定檔」是一個資料儲存空間，用來保留你所有的 Razer 週邊產品設定。根據預設，設定檔是依系統名稱來命名。若要新增、匯入、重新命名、複製、匯出、重設或刪除設定檔，按下「其他」按鍵（●●●）即可。

所有電玩室裝置

重新導向至 Razer Synapse > 「Gamer Room」子分頁，讓你管理哪些裝置將直接由 Razer Synapse 和 Razer Gamer Room 應用程式控制。

開啟 / 關閉裝置電源

你可以按一下 Razer 裝置對應的電源開關按鈕（）以開啟或關閉它。

辨識裝置

按一下「辨識」按鈕（）以顯示 Razer 裝置在實體配置中的所在位置。

重新命名裝置

透過「重新命名」（）游標點擊裝置名稱，為你的 Razer 裝置指定你喜愛的名稱。

移除裝置

將游標懸停至其影像上並點擊「移除」（）按鈕，即可自你的設定中移除一個 Razer 裝置。

 移除後，你必須在 *Razer Synapse* 再次新增該裝置。

Synapse 複寫

啟用此設定時，只要開始執行 Razer Synapse，便會自動接管控制並複寫 Razer Gamer Room 應用程式的設定。

亮度

使用亮度滑桿調整 Razer 裝置的亮度，或是切換亮度選項以完全關閉。

白光

調整燈具的燈光暖色與冷色。

 僅在「效果」為關閉狀態時才可調整此選項。

快捷效果

你可以選擇一些效果，並將其套用至燈具上，如下所列：

	名稱	說明	如何設定
	環境提示	燈具將反映出選定畫面區域上的平均色彩值	選取或自訂畫面區域
	音訊指標	燈具會以預設的色彩光譜，根據聲音大小發光	選擇色彩強化等級
	呼吸效果	燈光效果將以選定的色彩淡入和淡出	選擇色彩強化等級
	火焰效果	燈具將以暖色系發光並模仿火焰躍動	無需進一步自訂
	光譜循環	燈光效果將以 1,680 萬種色彩無限光譜循環	無需進一步自訂
	星光效果	燈光淡入和淡出的時間點和時間長度均為隨機變換	最多選擇 2 種色彩或隨機選擇色彩，並選擇時間長度
	定色光	燈具將以選定色彩持續發光	選擇色彩
	波浪效果	燈光效果將依選定方向滾動發光	選擇逆時針、順時針、向上或向下波浪方向

如果你擁有其他已啟用支援 Razer Chroma 的裝置，可以按一下「Chroma 同步」按鈕 ()，將其快捷效果與你的 Razer 裝置同步。你也可以啟用提供的選項將此裝置排除在 Chroma Connect 應用程式與遊戲之外。

 僅會同步支援選定燈光效果的裝置。

進階效果

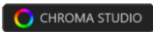
「進階效果」選項可讓你選擇想要在支援 Razer Chroma 的裝置上使用的 Chroma 效果。若要開始製作你自己的 Chroma 效果，請按一下 Chroma Studio 按鈕 ()。



設定檔分頁

「設定檔」分頁是一種便捷方式，可讓你管理所有設定檔，並將其連結至你的遊戲與應用程式。

裝置

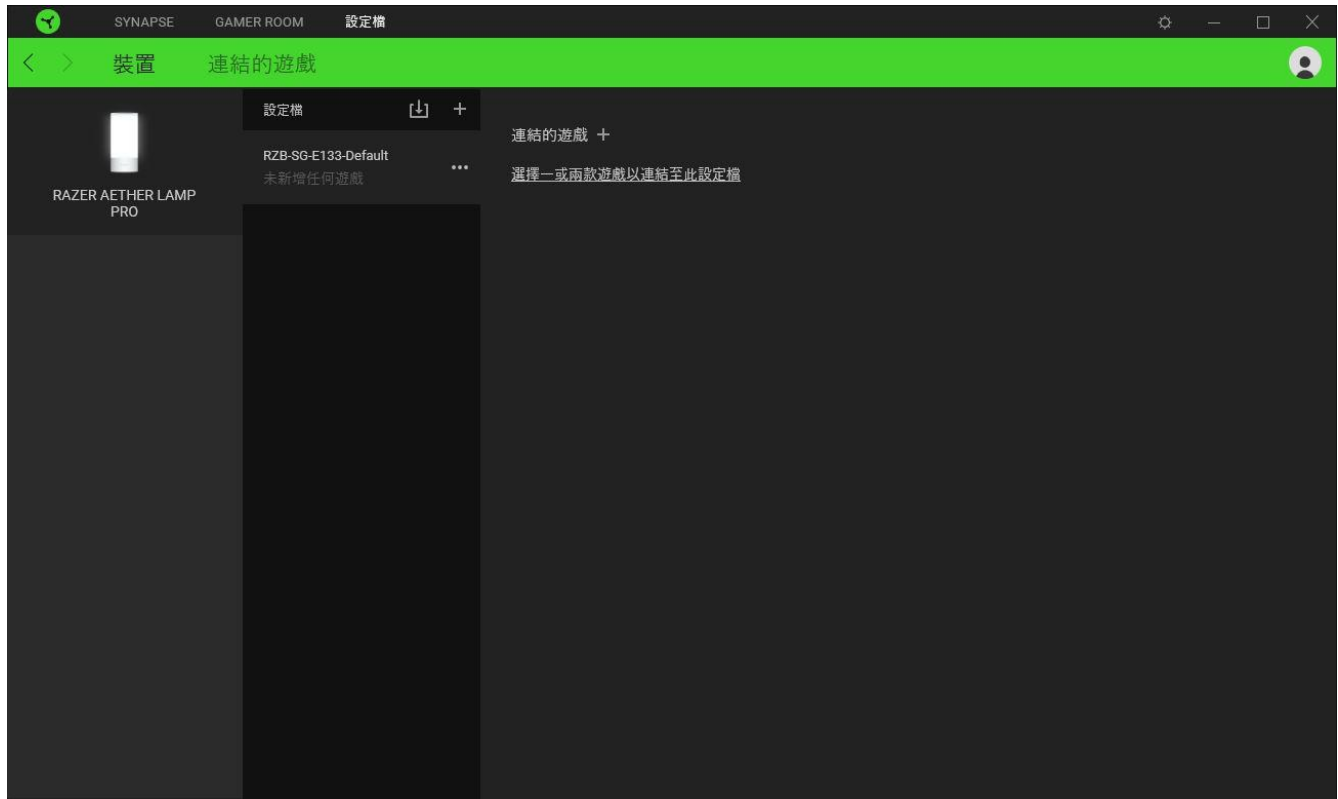
使用「裝置」子分頁可檢視哪些遊戲連結到各個裝置的設定檔，或是哪個 Chroma 效果連結到特定遊戲。



你可以透過匯入按鈕（），從電腦或雲端匯入設定檔 / Chroma 效果；或是使用新增按鈕（），在選定裝置中建立新的設定檔，或為特定遊戲建立新的 Chroma 效果。若要重新命名、複製或刪除設定檔，只需按下「其他」按鈕（）即可。使用「連結的遊戲」選項，可將每個設定檔分別設定為在執行某個應用程式時啟用。

連結的遊戲

「連結的遊戲」子分頁可讓你新增遊戲、檢視連結至遊戲的裝置或搜尋新增的遊戲。你也可以根據字母順序、玩遊戲的時間或頻率來排序遊戲。新增的遊戲即使未連結至 Razer 裝置，仍會列在此處。

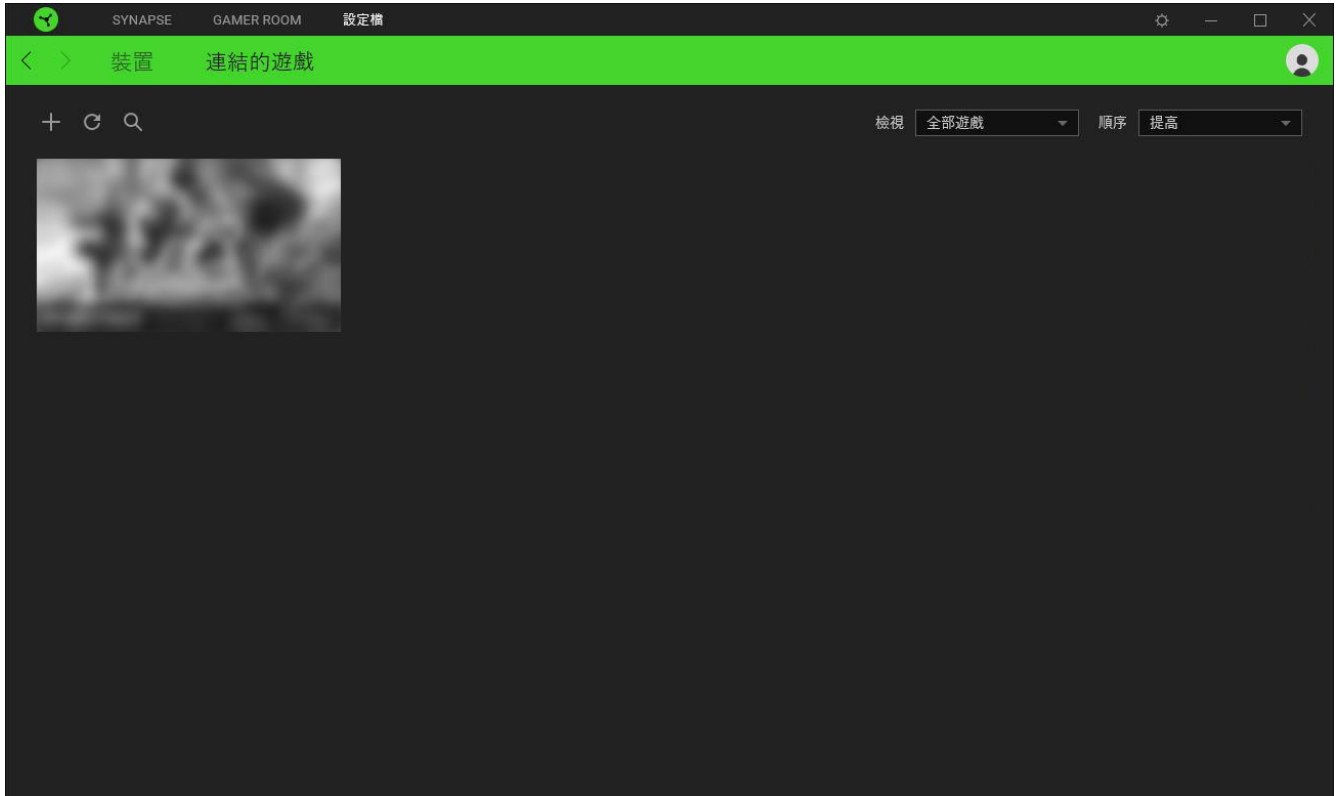

若要讓遊戲與所連接的 Razer 裝置或 Chroma 效果連結，只需按一下清單中的任一遊戲，然後按一下**選擇裝置及其設定檔**，以自動在遊戲過程中開啟，以選擇要連結的 Razer 裝置或 Chroma 效果。連接後，按一下與 Chroma 效果或裝置對應的「其他」按鈕 (●●●)，即可選擇特定的 Chroma 效果或設定檔。

「設定」視窗

按一下 Razer Synapse 上的 (⚙) 按鈕，即可存取「設定」視窗，讓你設定 Razer Synapse 的啟動行為與顯示語言、控制在操控面板上看到的建議、檢查韌體版本和每個 Razer 裝置的主要指南，或在任何已連線的 Razer 裝置上執行原廠重設。

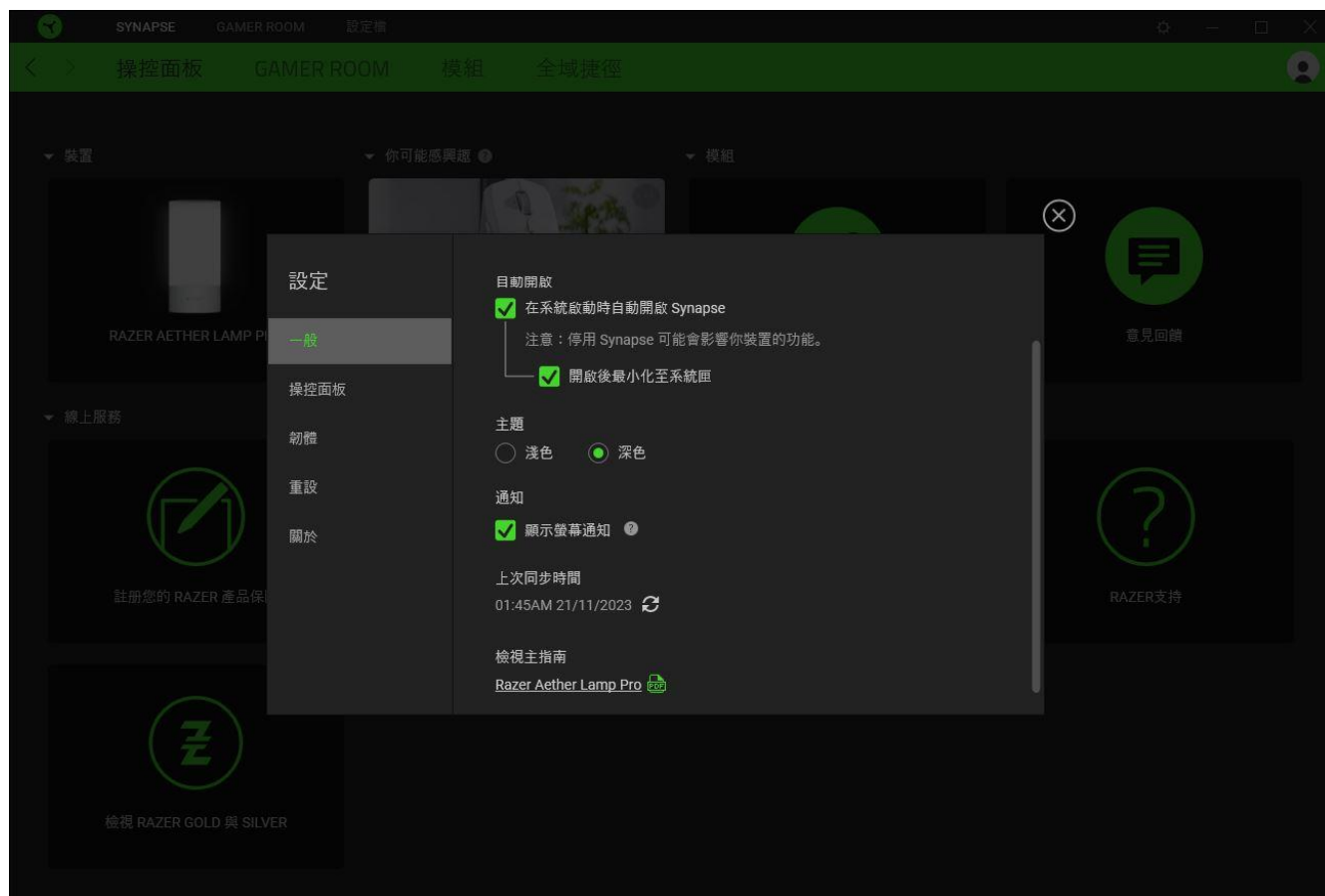

「一般」分頁

「一般」分頁可讓你變更軟體的顯示語言、啟動行為、主題和螢幕上通知顯示。你也可以手動將設定檔同步到雲端 (↻)，或是查看所有已連接 Razer 裝置和已安裝模組的進階指南。

「操控面板」分頁

使用「操控面板」分頁，依據你的設定自訂 Razer 推薦裝置，你玩的遊戲也會顯示在「操控面板」上。

「韌體」標籤

存取「韌體」標籤即可檢視 Razer 裝置目前的韌體版本，和/或瀏覽「軟體與韌體更新」頁面，查看是否已有裝置可用的韌體更新。

「重設」分頁

你可以在「重設」分頁重設所有具有內建記憶體的可連接 Razer 裝置，以及 / 或重設 Razer Synapse 教學，以在下次 Razer Synapse 啟動時重新溫習其新功能。

 當你重設 Razer 裝置，將會清除所選裝置上內建記憶體中儲存的所有設定檔。

「關於」分頁

「關於」分頁會顯示簡略的軟體資訊與版權聲明，並提供使用條款的相關連結。你也可以在此分頁檢查是否有軟體更新，或用來快速存取 Razer 社群。

9. 安全與保養

安全準則

為確保使用 Razer Aether Lamp Pro 時的安全，使用者應遵守以下注意事項：

- 若你在正確操作裝置方面遭遇問題，且疑難排解沒有幫助，請拔下裝置並撥打 Razer 熱線與我們連絡，或是前往 support.razer.com 尋求協助。
- 請勿自行拆解裝置，亦不要在異常的電流負載下操作裝置。如此將會導致保固失效。
- 請不要自行更換此裝置的光源。此元件應僅由製造商、服務代理商或具有類似資格的人員更換。
- 請僅在室內使用裝置。
- 請勿在靠近水、濕氣、溶劑或其他潮濕表面的位置使用或安裝本裝置，也請勿將其暴露在高溫或陽光直射下。
- 保持此裝置遠離液體或任何潮濕環境。僅在理想溫度範圍（0° C (32° F) 至 40° C (104° F)）內操作此裝置。如果溫度超出此範圍，請拔下電源及 / 或關閉此裝置電源，直到溫度回復至理想範圍。

保養和使用

Razer Aether Lamp Pro 只要簡單的保養步驟，即可維持在最佳使用狀態。建議你每個月都使用軟布進行清潔，避免髒汙堆積。切勿使用肥皂或刺激性清潔劑。

10. 法律條文

版權與智慧財產權資訊

© 2024 Razer Inc. 版權所有，保留所有權利。Razer、“For Gamers. By Gamers.”、“Razer Chroma”標誌、Razer 三頭蛇標誌為 Razer Inc. 及 / 或其附屬公司的商標或註冊商標，已在美國或其他國家註冊。所有其他名稱、品牌及標誌，則分屬各自所有者控有的財產。其他所有商標與商號，則為各自所有者之財產，此外，其他在此提及的公司或產品名稱，均屬各別公司之商標。

Android, Google, Google Logo, Google Play, and the Google Play logo are registered trademarks of Google LLC.

Apple, the Apple logo, and iPhone are trademarks of Apple Inc., registered in the U.S. and other countries. App Store is a service mark of Apple Inc. iOS is a trademark or registered trademark of Cisco in the U.S. and other countries and is used under license.

Matter™ is developed by the Connectivity Standards Alliance™. This brand, related logos, and marks are trademarks of the Alliance, all rights reserved.

The Bluetooth® word mark and logos are registered trademarks owned by Bluetooth SIG, Inc., and any use of such marks by Razer is under license.

Windows and the Windows logo are trademarks of the Microsoft group of companies.

Razer Inc (「Razer」) 可能擁有本總指南中相關產品的版權、商標、商業機密、專利、專利申請或其他智慧財產權 (已註冊或未註冊)。本總指南並未授予您該等版權、商標、專利或其他智慧財產權的授權。Razer Aether Lamp Pro (「產品」) 可能與包裝或其他地方顯示的圖片不同。若出現此類差異或錯誤，Razer 對此概不負責。本文所含資訊若有變更，恕不另行通知。

有限產品保固

若欲瞭解有限產品保固之最新及目前條款，請造訪 [razer.com/warranty](https://www.razer.com/warranty)

責任限制

在任何情況下，如因分發、銷售、轉銷售、使用或無法使用任何「產品」而導致利潤損失、資訊或資料損失、特殊、意外、間接、懲戒性或必然性或意外損壞，Razer 皆不負賠償責任。Razer 的賠償金額應不超過本「產品」之零售購買價。

採購成本

為免疑義，在任何情況下，Razer 均不對任何採購成本負責，除非已被告知發生此類損失的可能性。不論任何情況，Razer 對採購成本的責任均不超出「產品」實際零售購買價格。

一般情況

本文條款之約束及解釋皆以「產品」購買地國家/地區之管轄法律為準。若此處所述之任何條款無效或無法強制執行，則此類條款（在其無效或無法強制執行之範圍內）不得影響其餘條款或使其餘條款失效。Razer 保留隨時修改任何條款的權利，恕不另行通知。