



# RAZER AETHER 雷蛇以太台灯专业版

高级用户指南

借助 Razer Aether 雷蛇以太灯具让你的游戏空间闪耀光彩。此产品采用 Razer Chroma™ 雷蛇幻彩 RGB 技术，并且可通过一款简单易用的应用程序统一进行自定义和控制，为各种不同的家居环境打造理想的氛围。

# 目录

1. 内含物品 .....	3
2. 要求 .....	4
3. 简要介绍 .....	5
4. 技术规格 .....	5
5. 入门指南 .....	6
6. 自定义台灯 .....	6
7. 使用台灯 .....	9
8. 通过 RAZER SYNAPSE 雷云配置 RAZER AETHER 雷蛇以太台灯专业版 .....	12
9. 安全与维护 .....	23
10. 法律声明 .....	24

## 1. 内含物品

- Razer Aether 雷蛇以太台灯专业版

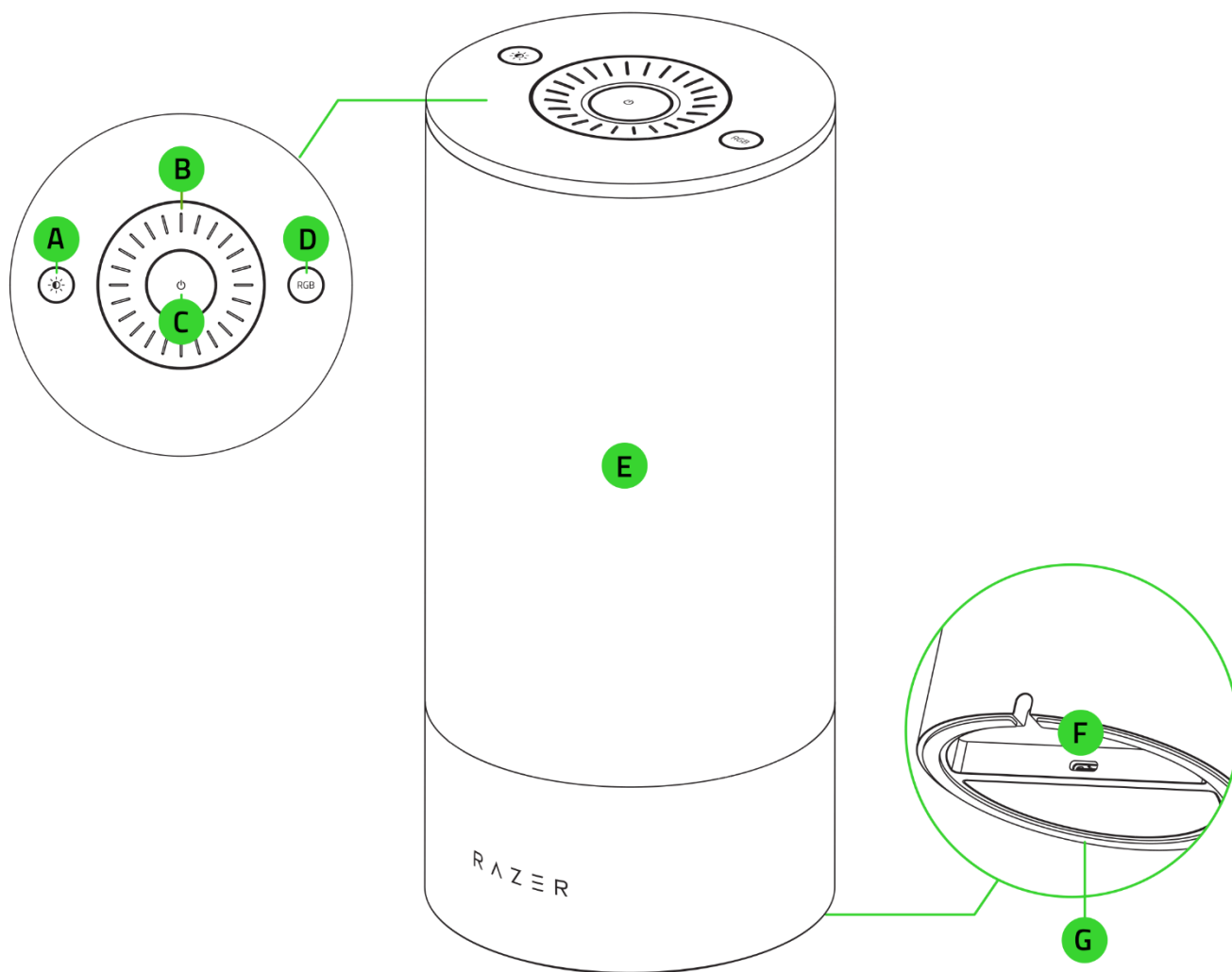

- A. 亮度按键
- B. 多功能旋钮
- C. 电源键
- D. 模式键

- E. 采用 Razer Chroma™ 雷蛇幻彩 RGB 技术的灯体
- F. 电源端口
- G. 防滑橡胶脚垫

- 配有可更换插头的电源适配器\*

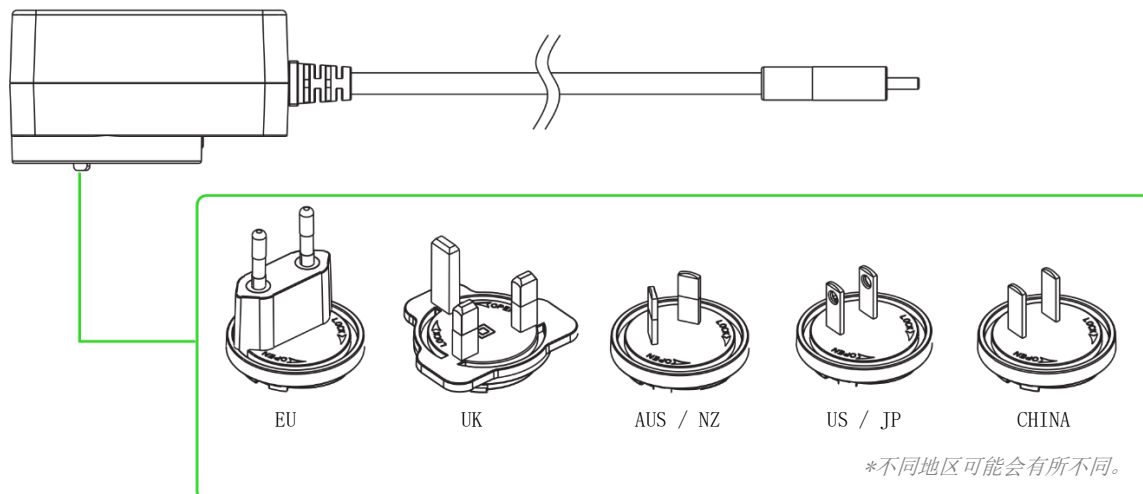

- 重要产品信息指南

---

## 2. 要求

### 产品要求

- 2.4 GHz WiFi 网络（WPA/WPA2 加密）
- 支持 WiFi 的电脑（Windows® 10 64 位或更高版本）或 iOS / Android 设备\*\*

### RAZER GAMER ROOM 应用程序要求

- 带蓝牙连接功能的 iOS 16.4 / Android 9 Pie（或更高版本）设备\*\*
- 互联网连接，用于应用程序安装

### RAZER SYNAPSE 雷云要求

- Windows® 10 64 位（或更高版本）
- 互联网连接，用于软件安装

\*\*仅在初始设置时需要蓝牙连接。

### 3. 简要介绍



注册你的产品并获得专享福利

[razerid.razer.com/cn-zh/warranty](https://razerid.razer.com/cn-zh/warranty)

产品的序列号  
位于此处。

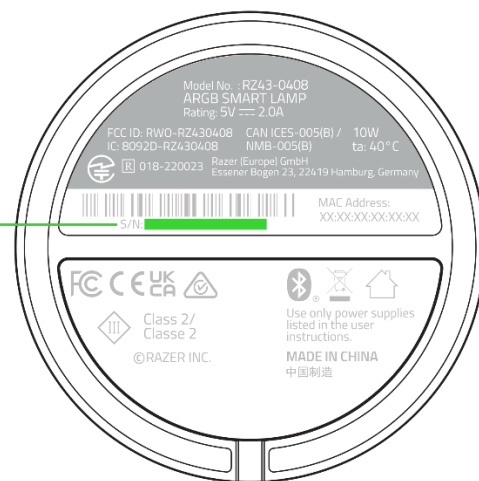

### 4. 技术规格

- 白色色温：2700 - 6500K
- RGB 灯光效果：Razer Chroma 雷蛇幻彩 RGB
- 光通量：500 lm
- LED 寿命：25,000 小时
- 额定功率：10W
- 输入电压：5V
- 连接协议：802.11b/g/n 2.4GHz
- 语音助手：Amazon Alexa、Google 助理
- 配对：蓝牙
- 符合 Matter™ 标准
- 电源适配器
  - 输入：100-240V-50/60Hz
  - 输出：5V 2A (10W)

---

## 5. 入门指南

### 设置

将符合你所在地区要求的交流电源插头连接到电源适配器，并将其连接到台灯的电源端口，然后将其插入电源插座。

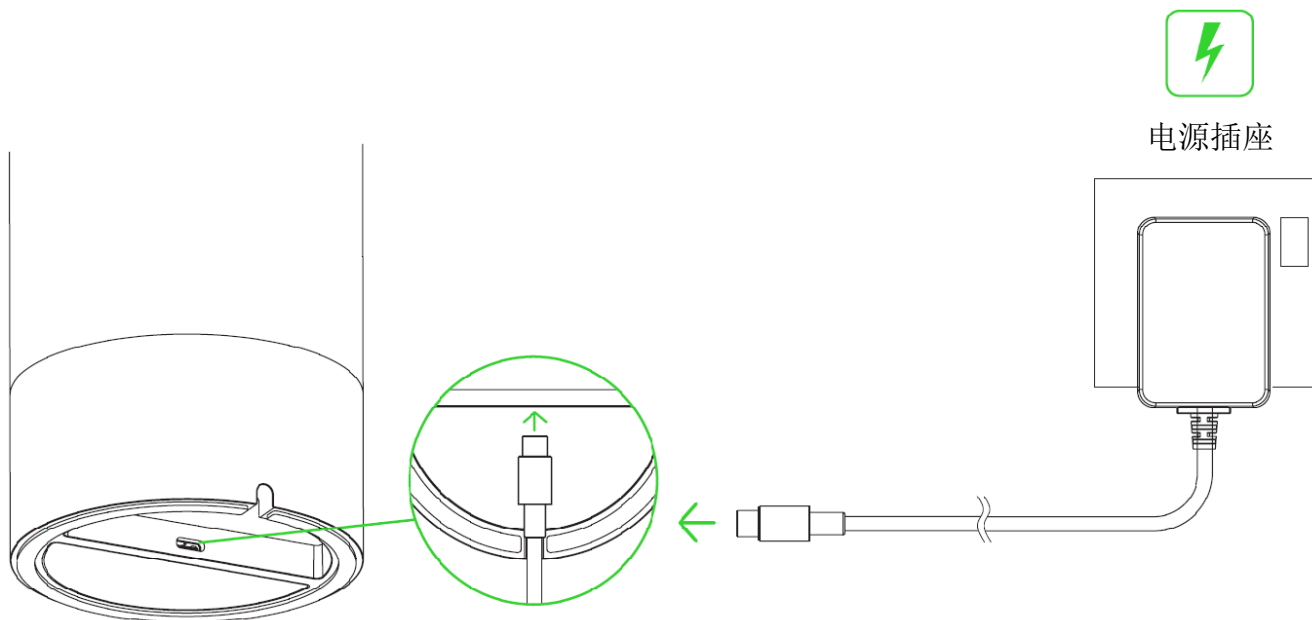

---

## 6. 自定义台灯

### A. 通过移动设备使用 RAZER GAMER ROOM 应用程序（必需）

1. 在移动设备上下载 Razer Gamer Room 应用程序。



Razer Gamer Room



RZR. TO/GAMER-ROOM-APP



2. 按电源按钮打开台灯电源。

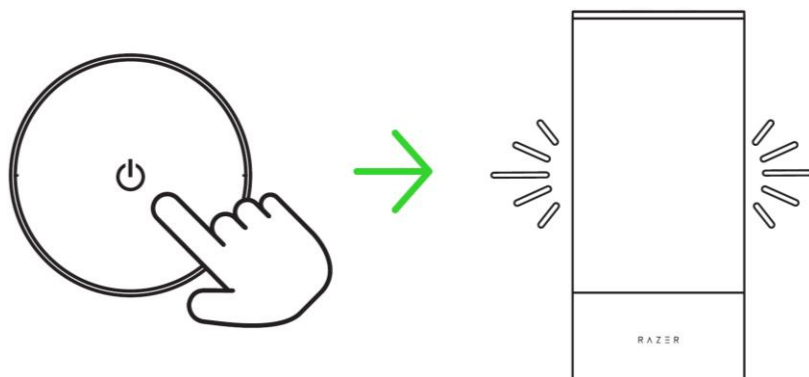

3. 启动应用程序，按照屏幕上的说明操作，然后扫描台灯上的 Matter™ 二维码。

**i** 请确保移动设备连接至首选的 2.4 GHz 网络中。

你现在可以使用 Razer Gamer Room 应用程序自定义 Razer Aether 雷蛇以太台灯专业版。

## B. 通过电脑使用 RAZER SYNAPSE 雷云应用程序

**i** 在继续操作之前，请确保你已通过 Razer Gamer Room 应用程序在你的网络中设置了台灯，并且电脑与台灯位于同一网络。

1. 前往 [cn.razer.com/synapse](https://cn.razer.com/synapse) 下载并启动 Razer Synapse 雷云。对于现有用户，请将 Razer Synapse 雷云更新至最新版本。

**i** 建议你注册 Razer ID 账号，但并非强制性要求。你可以继续使用访客身份；但是，访客无法将设置存储到云端。

2. 按电源按钮打开台灯电源。

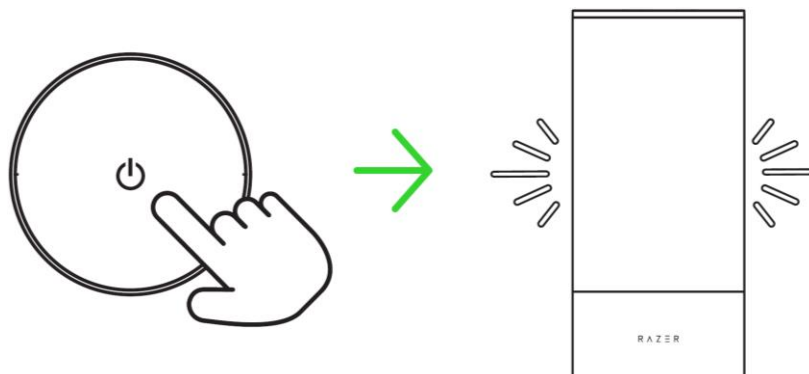

2. 在 Razer Synapse 雷云中，点击“添加 Wi-Fi 设备”，选择“Gamer Room 设备”后选择你的设备，然后按照屏幕上的说明进行操作。

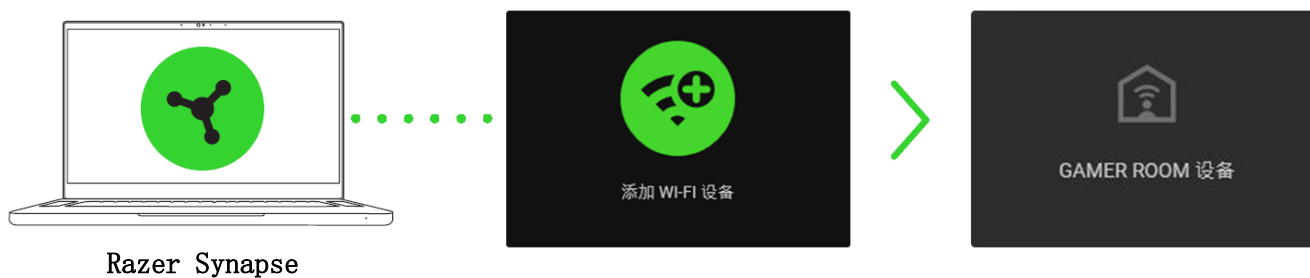

3. 在看到提示时进行更新，并等待 Razer Synapse 雷云设置 Razer Aether Lamp Pro。现在，Razer Synapse 雷云控制板的“设备”列表中将会显示 Razer Aether Lamp Pro。



你现在可以使用 Razer Synapse 雷云自定义 Razer Aether Lamp Pro。

## 了解配对模式

通过 Razer Gamer Room 应用程序设置台灯时需要使用配对模式。台灯会在电源开启时自动激活配对模式，在处于未配对状态达 5 分钟时会停用配对模式。要重新激活配对模式，请关闭台灯的电源后再次打开。

## 7. 使用台灯

### 打开/关闭电源

按电源键可打开或关闭台灯的电源。



### 更改灯光模式

按模式键即可在白光、静态效果、火焰效果、呼吸效果和 Chroma 幻彩灯光模式之间循环切换。然后，你可以使用多功能旋钮调整当前灯光模式的设置。

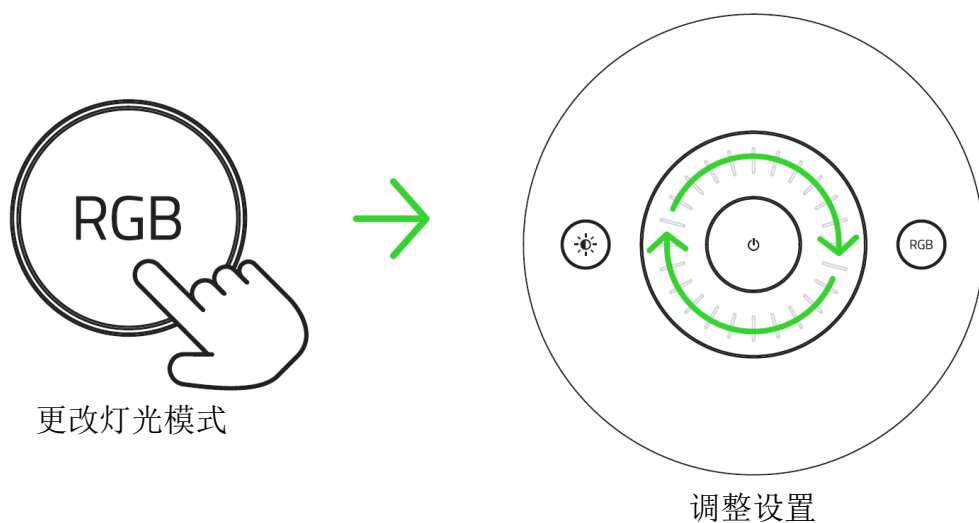

灯光模式	描述	旋钮功能
白光	台灯将以白色点亮。	调节台灯灯光的冷或暖程度。
静态效果	台灯将以当前颜色点亮。	可在以下颜色之间循环切换：红色、橙色、黄色、绿色、青色、蓝色和紫色。
火焰效果	灯光将以当前颜色模拟火焰的跳动	

呼吸效果	灯光将以当前颜色淡入和淡出	
Chroma 幻彩	台灯将使用当前的 Chroma 幻彩效果。其默认设置为“上行波浪”。	顺时针或逆时针旋转可在以下 Chroma 幻彩效果间来回循环切换：上行波浪、下行波浪、顺时针波浪、逆时针波浪和光谱循环

**i** 当你按下模式按钮或改变灯光模式后，如果台灯处于闲置状态的时间达 10 秒，则台灯会将旋钮的功能恢复为亮度调节。

## 调整亮度

在任何灯光模式下，按下亮度按键即可使用多功能旋钮来增加或减少台灯当前灯光模式的亮度。

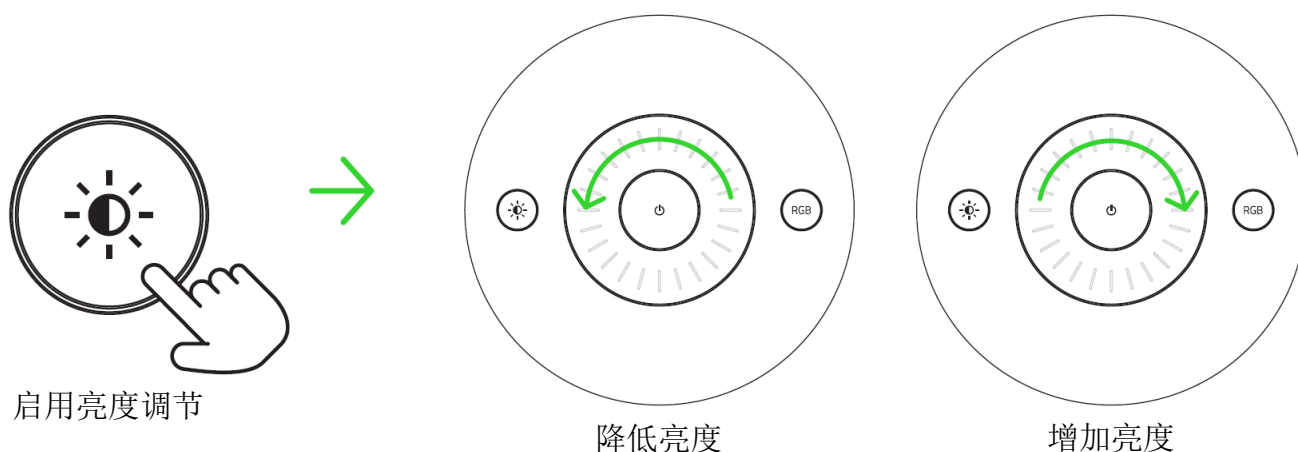

## 重置为出厂设置

成功连接后，需要重置才能将台灯与新设备连接。

1. 关闭台灯的电源。

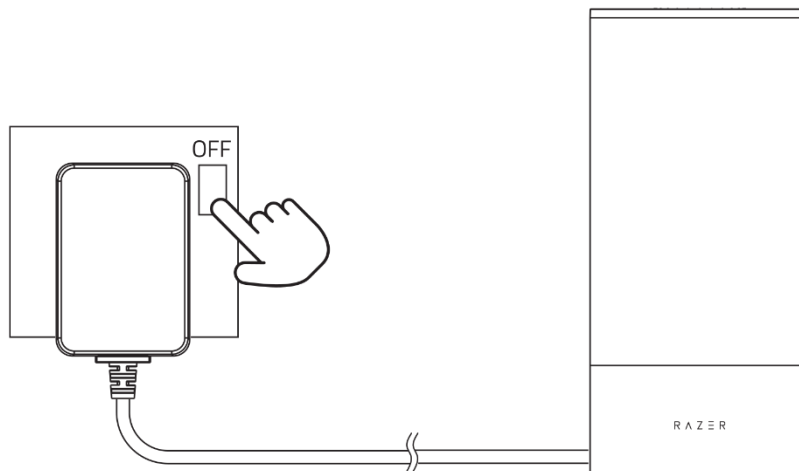

2. 在按住电源键的同时，打开电源并继续按住此键 4 秒。

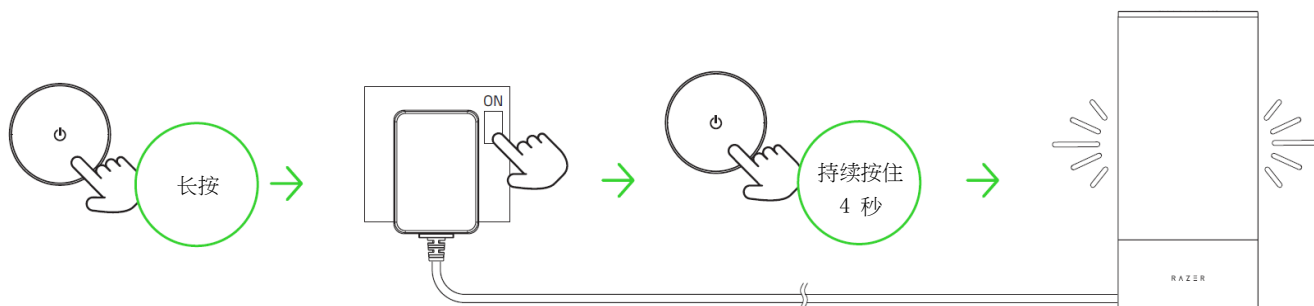

重置成功后，台灯会在红色、绿色和蓝色之间快速循环切换，然后显示白色。

3. 使用 Razer Gamer Room 应用程序将 Razer Aether Lamp Pro 连接到新的移动设备。

## 8. 通过 RAZER SYNAPSE 雷云配置 RAZER AETHER 雷蛇以太台灯专业版

**i** 安装、更新和基于云的功能均需要互联网连接。建议你注册 Razer ID 账号，但并非强制性要求。本文列出的所有功能特性在不同的软件版本、连接的设备和支持的应用程序及软件上可能会有所不同。

### “SYNAPSE 雷云”选项卡

当你首次启动 Razer Synapse 雷云时，“Synapse 雷云”选项卡将是默认选项卡。你可以通过此选项卡浏览“控制板”子选项卡。

### 控制板

“控制板”子选项卡是 Razer Synapse 雷云的总控制台，你可以在其中访问所有 Razer 雷蛇设备、模块和在线服务。

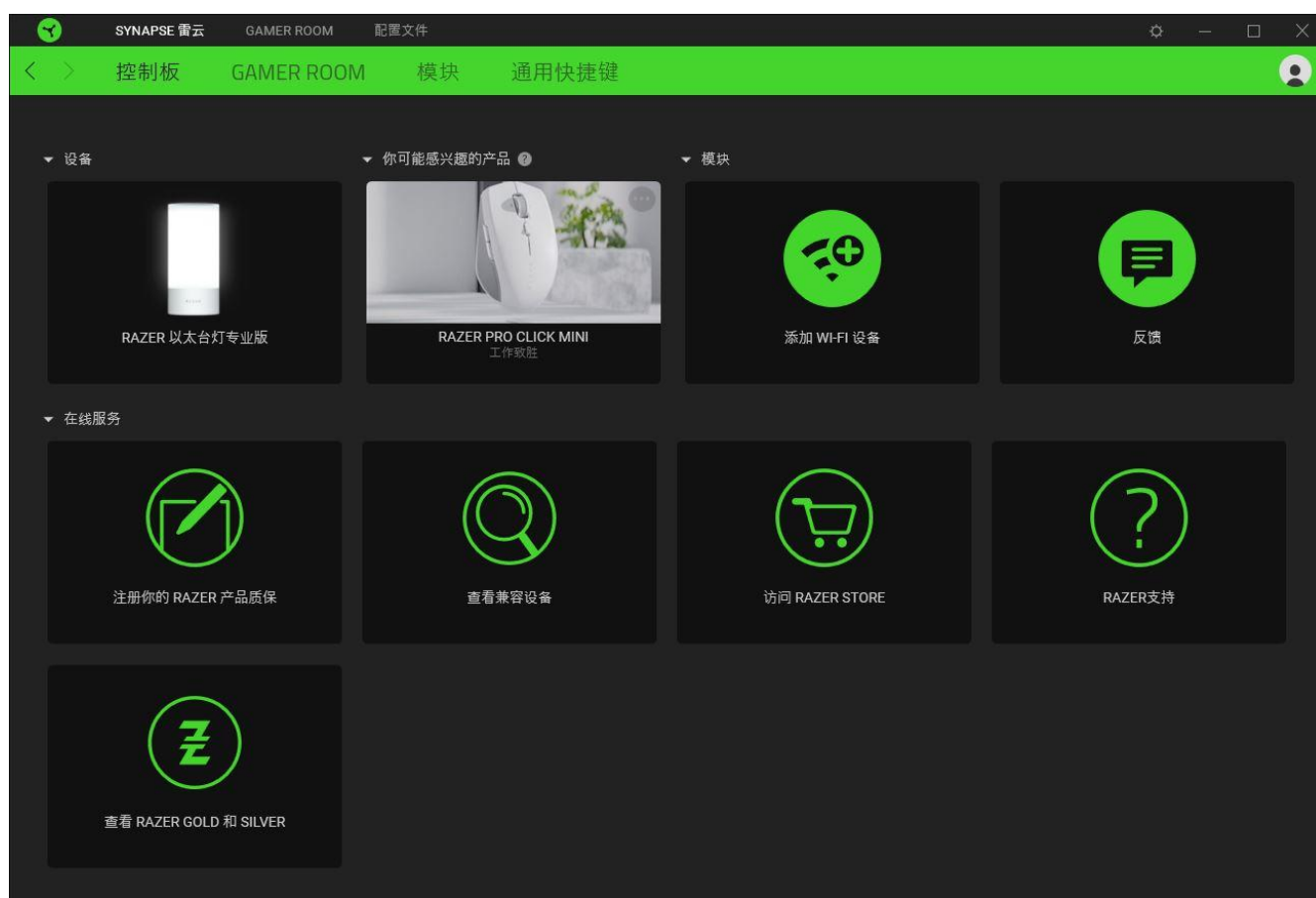

## Gamer Room

使用“Gamer Room”子选项卡来管理哪些设备直接由 Razer Synapse 雷云和 Razer Gamer Room 应用程序控制。你可以使用电源开关键（⏻）打开或关闭任何 Razer Gamer Room 设备的电源，或点击任何设备并启用 Synapse 雷云覆盖，从而切换应用程序的控制。

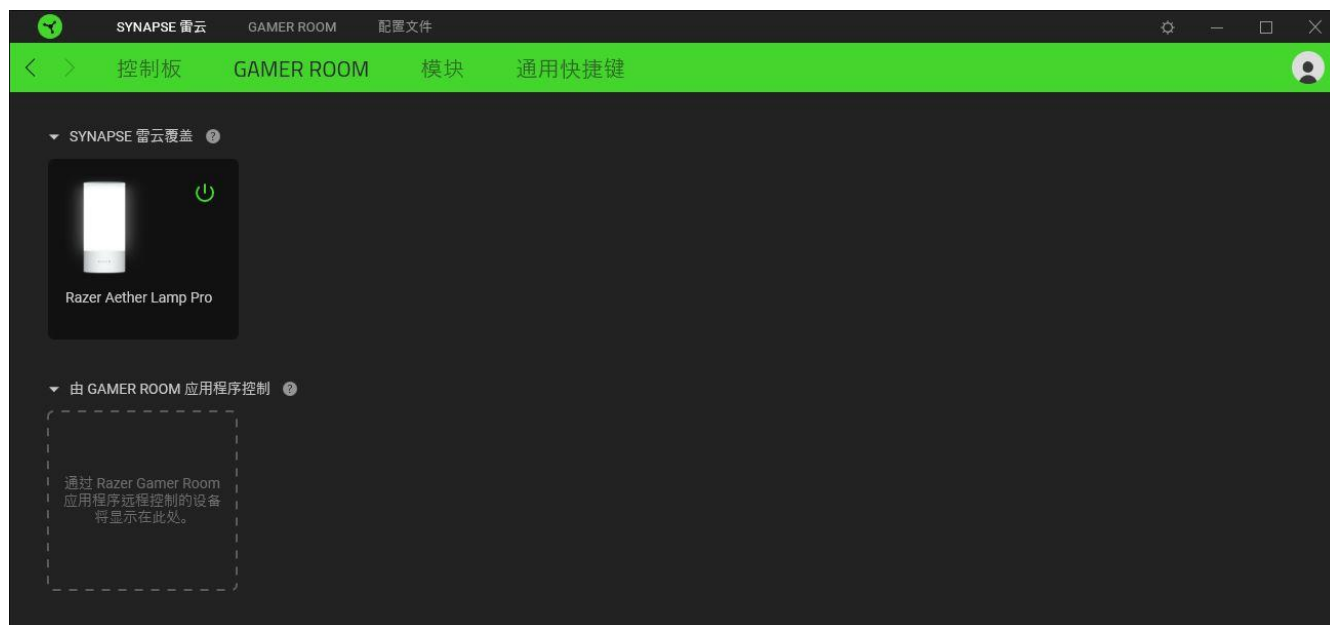

## 模块

“模块”子选项卡列出了所有已安装及可供安装的模块。

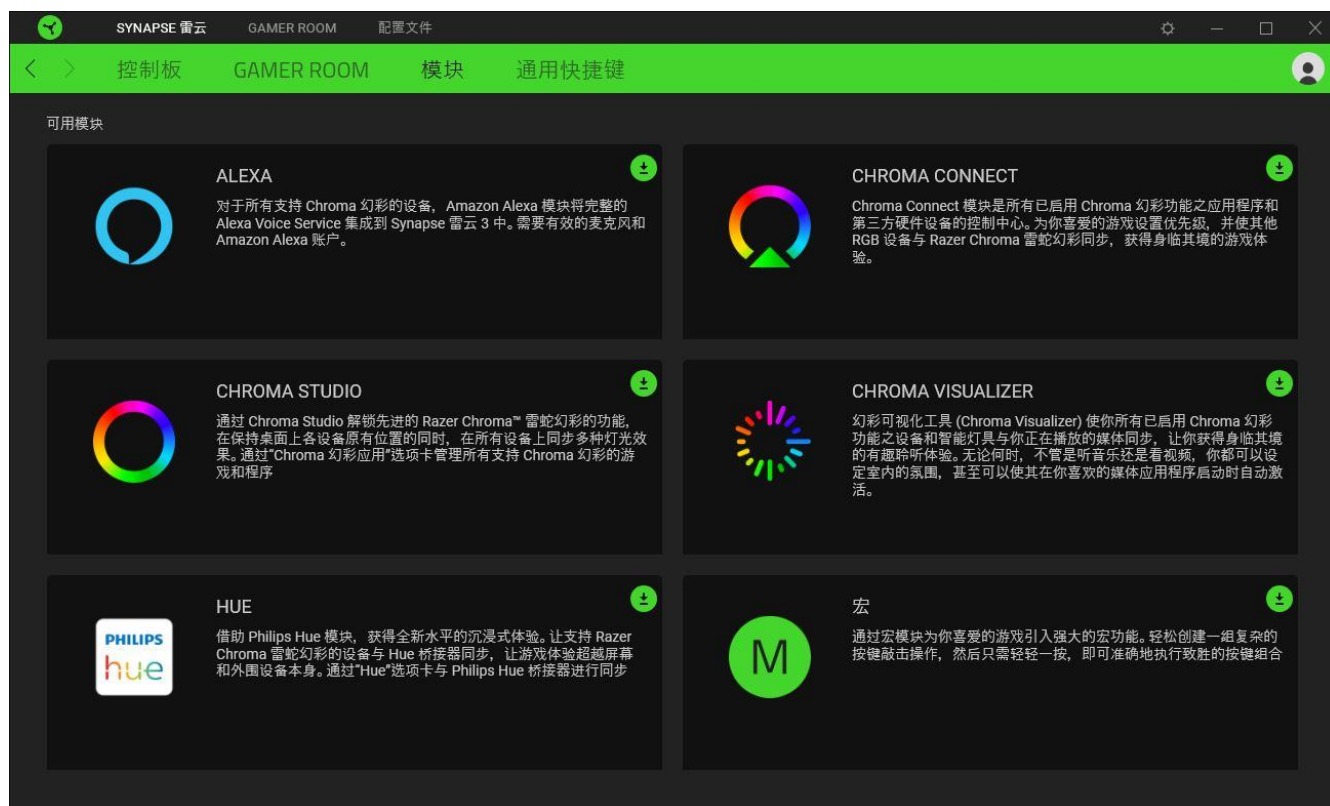

## 通用快捷键

将操作或 Razer Synapse 雷云功能绑定到你的 Razer 雷蛇外围设备的自定义按键组合，覆盖配置文件特有的各种绑定。[了解更多有关“配置文件”的信息](#)

**i** 只会识别支持 Razer Synapse 雷云之设备的输入。

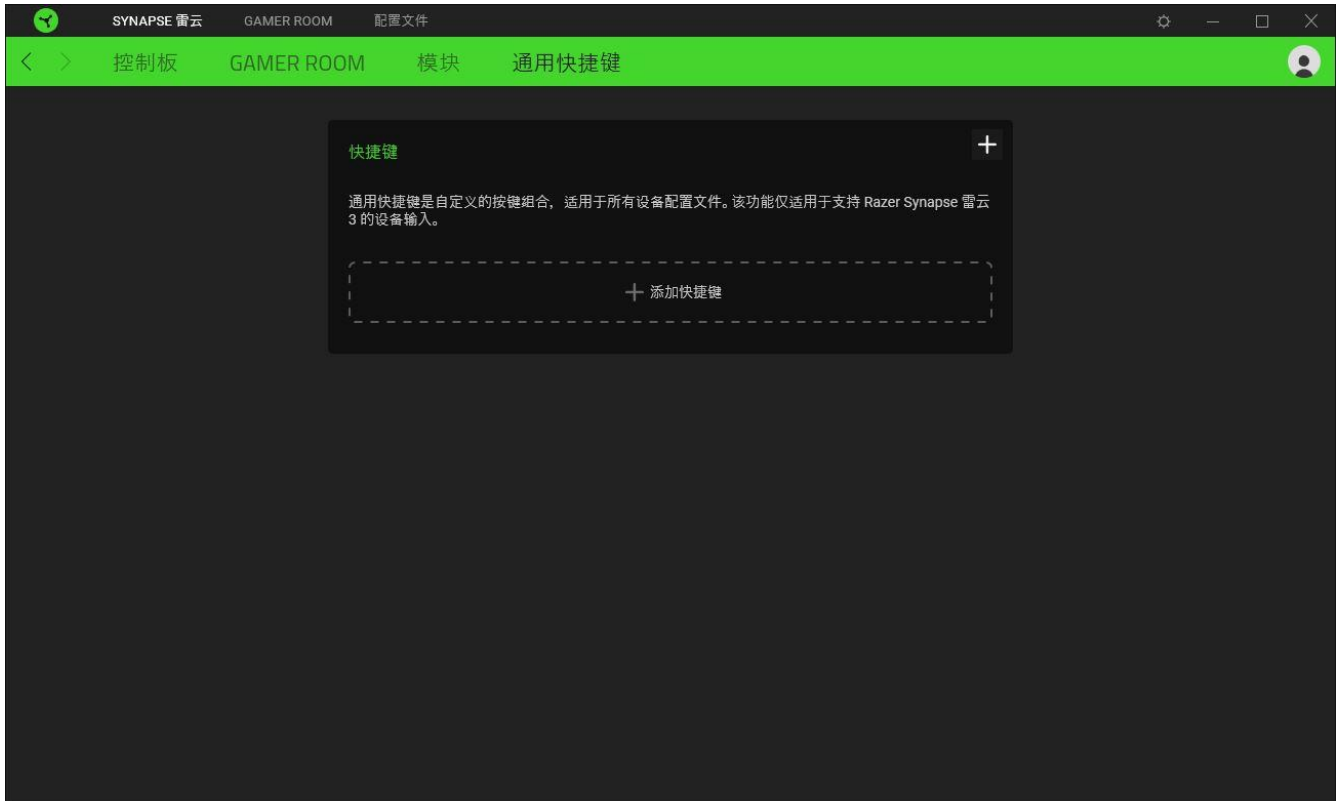

## “GAMER ROOM”选项卡

“Gamer Room”选项卡是 Razer Aether 雷蛇以太台灯专业版的主选项卡。你可以在这里自定义设备的设置，充分发挥其全部潜能。在此选项卡中做出的更改，会自动保存到你的系统和云存储空间。

### 灯光

你可通过“灯光”子选项卡管理 Razer Synapse 雷云如何控制设备的灯光、调整台灯的亮度，以及自定义其灯光效果。

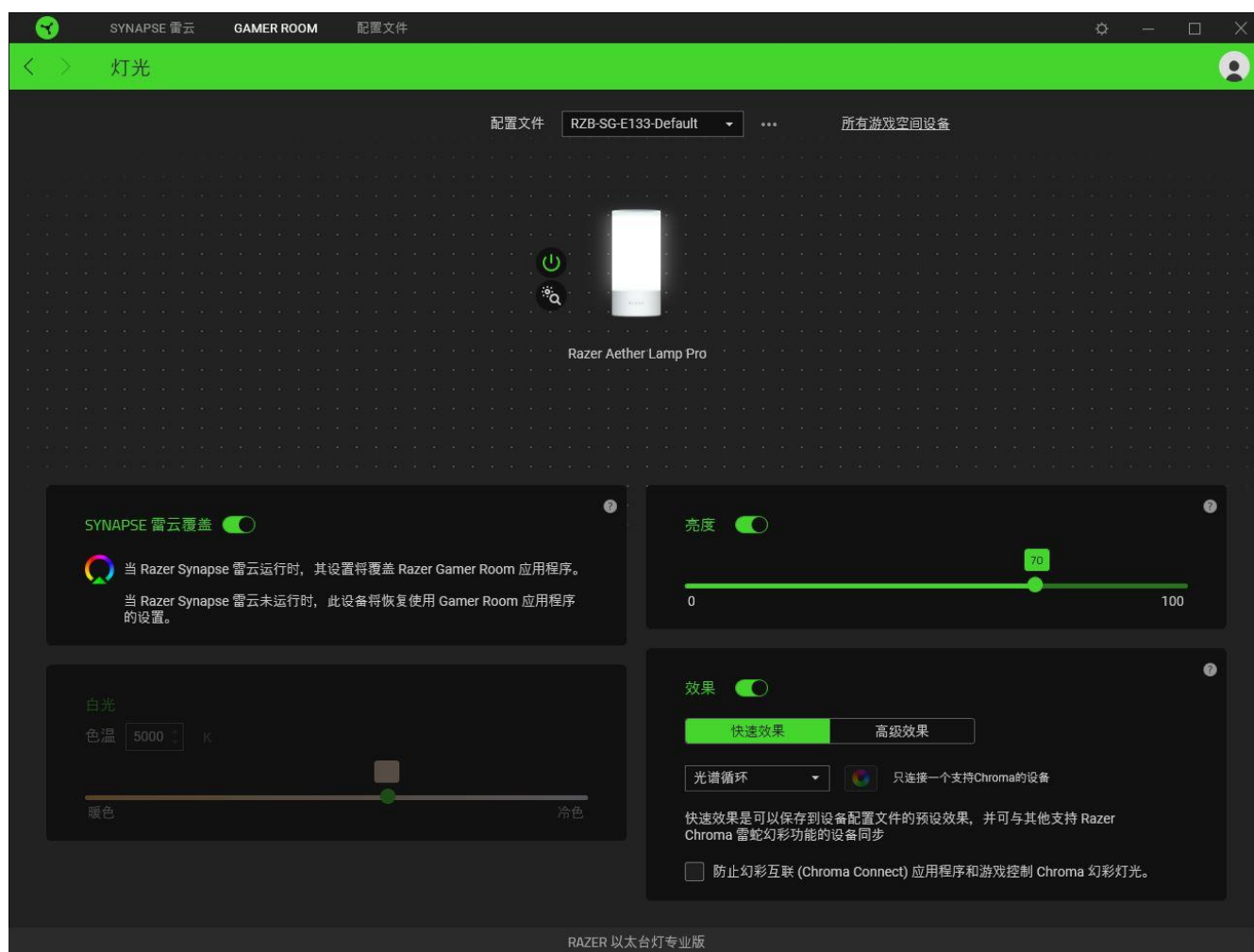

### 配置文件

“配置文件”是用于保存所有 Razer 雷蛇外设设置的数据存储。默认情况下，配置文件名称以系统名称为基础。只需按下“其他”按钮 ( ●●● )，即可添加、导入、重命名、复制、导出、重置或删除配置文件。

### 所有游戏空间设备

将你重定向至“Synapse 雷云”>“Gamer Room”子选项卡，你可以通过该子选项卡管理哪些设备直接由 Razer Synapse 雷云和 Razer Gamer Room 应用程序控制。

### 开启/关闭设备

点击电源开关键（）即可开启或关闭 Razer 雷蛇设备。

### 识别设备

点击“识别”按钮（）即可显示你的 Razer 雷蛇设备在实际配备中的位置。

### 重命名设备

使用重命名光标（）点击设备名称，为 Razer 雷蛇设备指定名称。

### 移除设备

将光标悬停在 Razer 雷蛇设备的图像上并点击“删除”按钮（），从你的装备系统中删除 Razer 雷蛇设备。

 删除设备后，你必须在 Razer Synapse 雷云上再次添加该设备。

### Synapse 雷云覆盖

启用此设置可在 Razer Synapse 雷云运行时自动取回控制权并覆盖 Razer Gamer Room 应用程序的设置。

### 亮度

使用亮度滑块调整 Razer 雷蛇设备的亮度，或通过切换亮度选项将亮度降为零。

### 白光

调整台灯灯光的暖色或冷色。

 只有在“灯光效果”关闭时才能调整此设置。

## 快速效果

你可以选择几个效果并应用于台灯，如下所列：

	名称	描述	设置方法
	环境感知	台灯将反映出所选屏幕区域的平均颜色	选择或自定义一片屏幕区域
	音频计	台灯灯光将按默认的色谱根据音频电平亮起	选择一个颜色增强级别
	呼吸效果	灯光按所选颜色淡入和淡出	最多可为此设置选择 2 种颜色或使颜色随机变化
	火焰效果	台灯以暖色亮起，以模拟火焰跳动	无需进行进一步的自定义
	光谱循环	灯光将在 1,680 万种色彩间无限循环	无需进行进一步的自定义
	星光效果	灯光会按随机的时间和时长呈现淡入和淡出效果	最多可为此设置选择 2 种颜色或使颜色随机变化，并选择持续时间
	静态效果	台灯将以所选颜色保持亮起	选择一种颜色
	波浪效果	灯光将按选定的方向滚动	选择逆时针、顺时针、上行或下行波浪方向

如果你还有其他支持 Razer Chroma 雷蛇幻彩的设备，则可以通过点击“Chroma 幻彩同步”按钮（）将其快速效果与 Razer 雷蛇设备同步。你还可以启用所提供的选项，从而将此设备排除在幻彩互联（Chroma Connect）应用和游戏之外。

 只有支持所选灯光效果的设备才能同步。

## 高级效果

“高级效果”选项让你可以选择要在支持 Razer Chroma 雷蛇幻彩的设备上使用的 Chroma 幻彩灯光效果。若要制作个性化的 Chroma 幻彩效果，请按下幻彩控制室 (Chroma Studio) 按钮 (  )。



## 配置文件选项卡

“配置文件”选项卡是管理所有配置文件并将其应用到游戏和应用程序的便捷方式。

## 设备

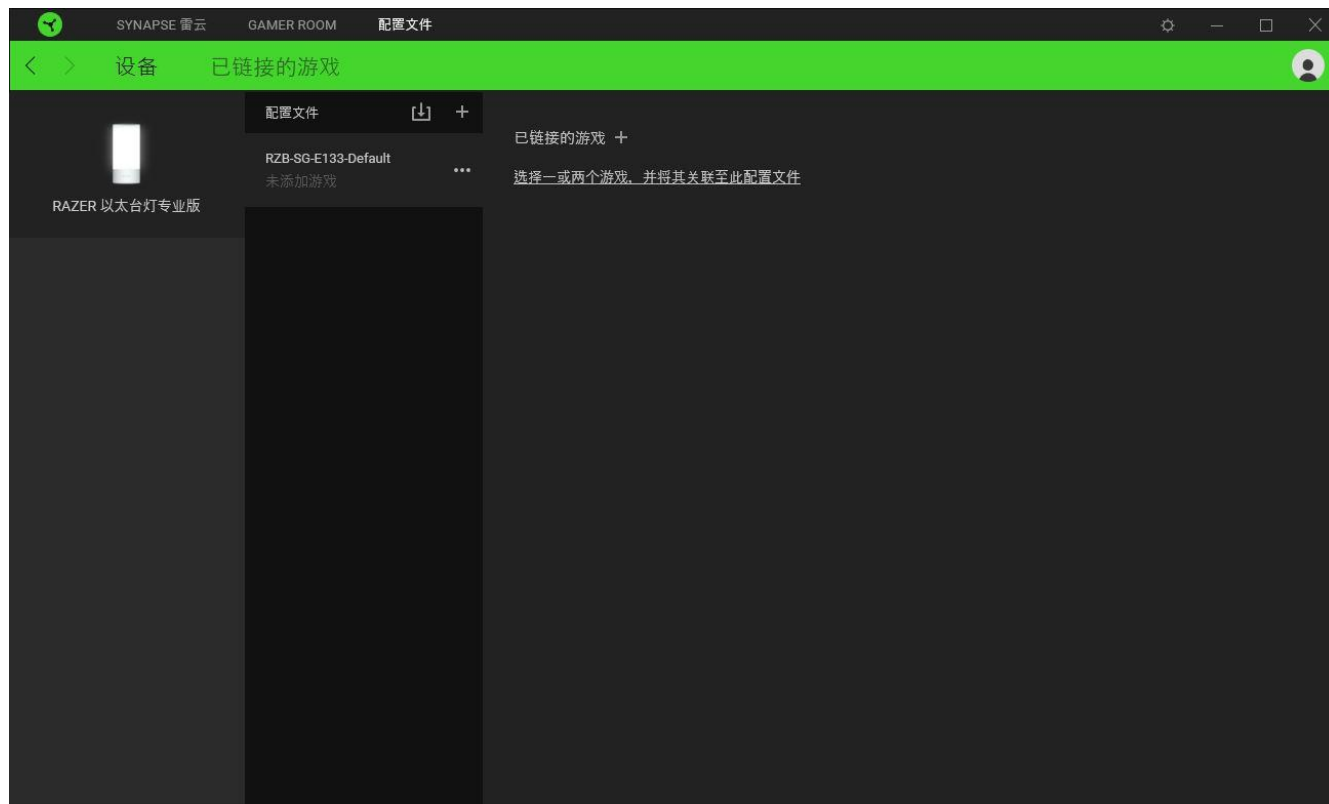
查看各设备的配置文件关联了哪些游戏，或哪些 Chroma 幻彩效果通过“设备”子选项卡关联到特定游戏。



你可以使用导入按钮（）从你的电脑或从云端导入配置文件/，或使用添加按钮（）在选择的设备中创建新的配置文件或为特定游戏创建新的。关联后，你可以通过单击相应的设备的“其他”按钮（）来选择特定的。在使用“已关联的游戏”选项运行应用程序时，可以将每个配置文件设置为激活。

## 已链接的游戏

“已关联的游戏”子选项卡可让你添加游戏，查看与游戏相关联的设备或搜索已添加的游戏。你还可以根据字母顺序、最近玩过或最经常玩排序游戏。即使没有关联 Razer 雷蛇设备，已添加的游戏仍将列在这里。

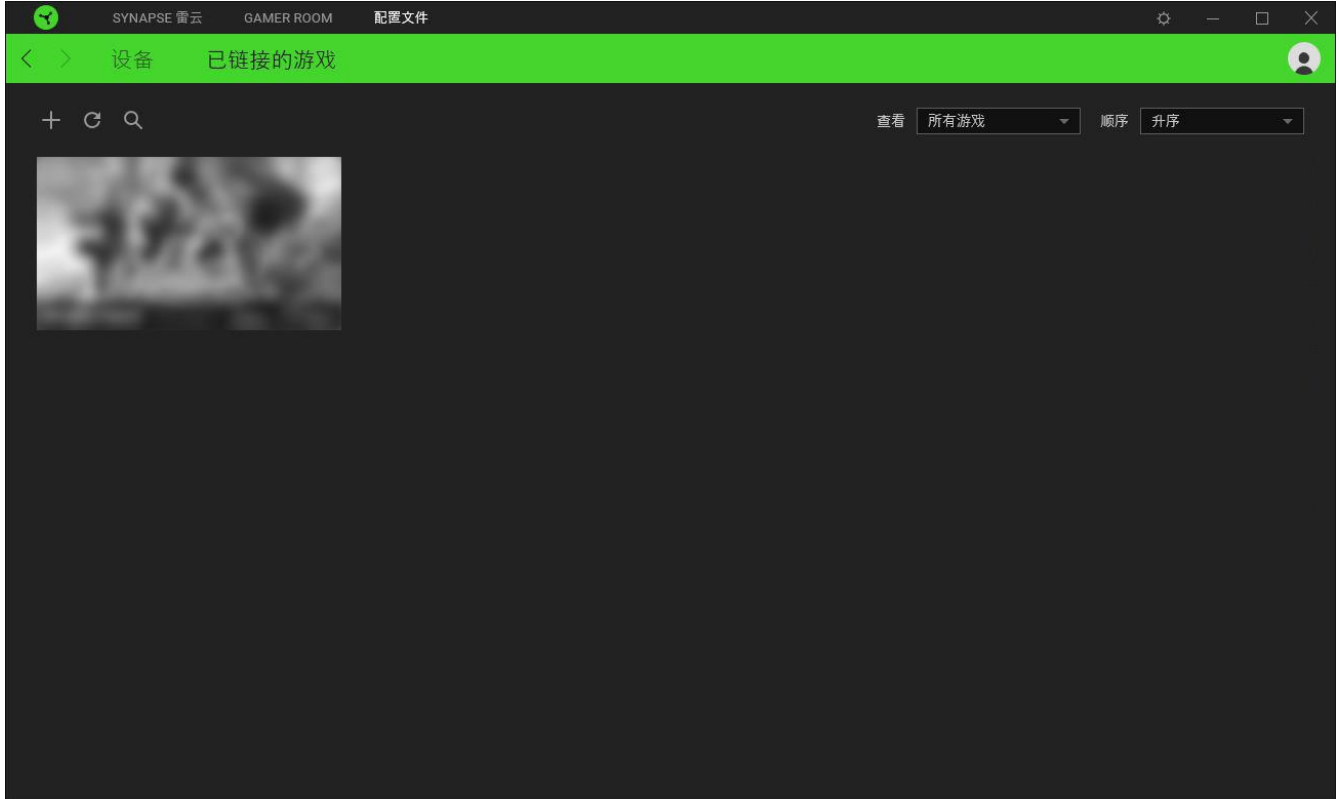

要将游戏关联到已连接的 Razer 雷蛇设备或 Chroma 幻彩效果，只需在列表中单击该游戏，然后单击“**选择一个设备及其配置文件，使其在游戏过程中自动启动**”，随后即可选择游戏将关联至的 Razer 雷蛇设备或 Chroma 幻彩效果。关联后，你可以通过单击相应的 Chroma 幻彩灯光效果或设备的“其他”按钮（●●●）来选择特定的 Chroma 幻彩灯光效果或配置文件。

## 设置窗口

单击 Razer Synapse 雷云上的 ( ⚙ ) 按钮即可打开“设置”窗口。你可以通过该窗口配置 Razer Synapse 雷云的启动行为和显示语言、控制控制板中显示的建议、查看每个 Razer 雷蛇设备的固件版本和高级用户指南，或对任何连接的 Razer 雷蛇设备执行恢复出厂设置。

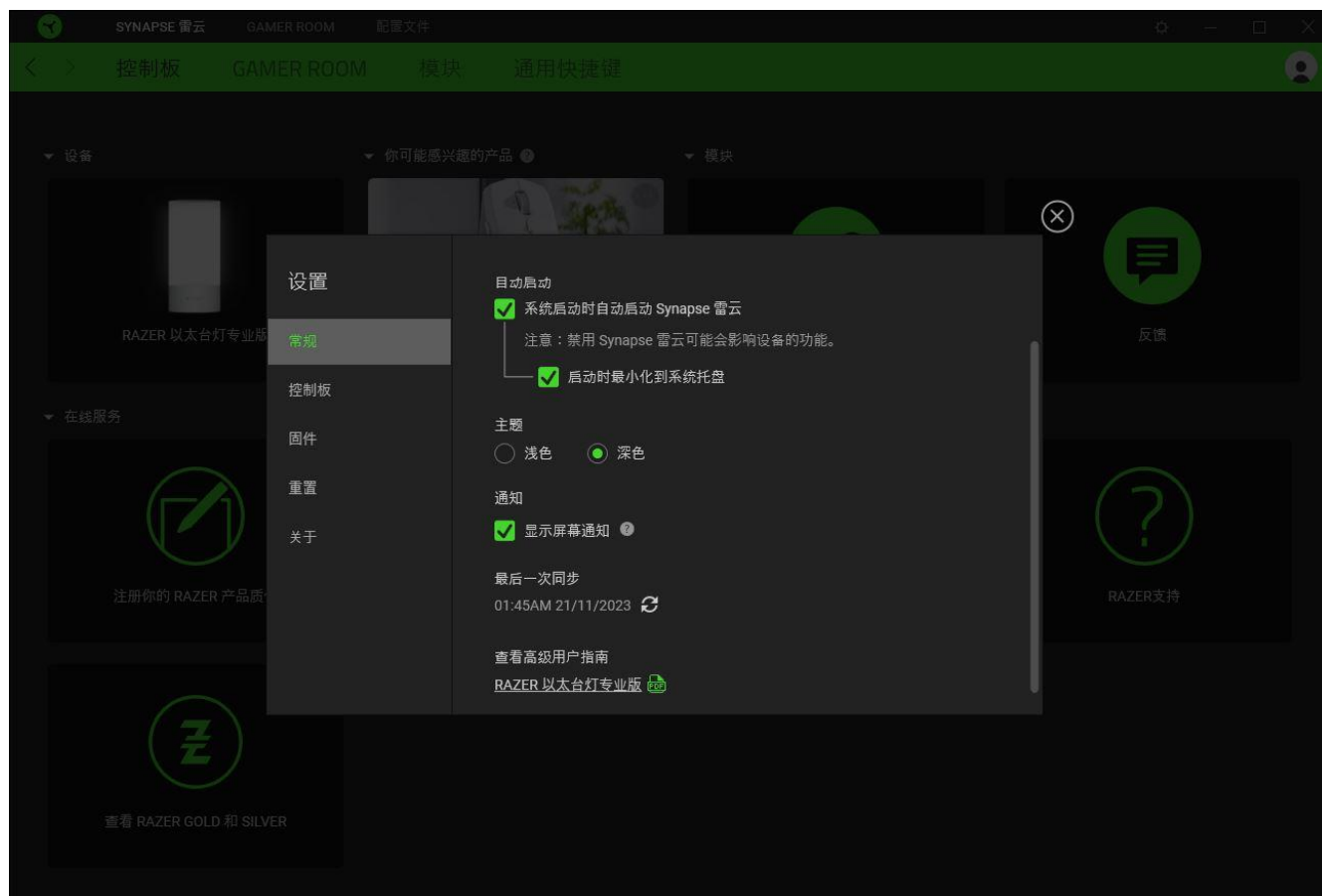

### “常规”选项卡

“常规”选项卡可用于更改软件的显示语言、启动行为、主题，以及屏幕通知显示。你也可以手动将配置文件同步到云端 ( 🔄 ) 或查看所有已连接之 Razer 雷蛇设备和已安装之模块的高级用户指南。

### “控制板”选项卡

使用“控制板”选项卡自定义要在控制板中显示根据你的装备给出的哪些 Razer 雷蛇设备推荐以及你玩的哪些游戏。

### “固件”选项卡

通过“固件”选项卡可查看 Razer 雷蛇设备的当前固件版本，或访问“软件和固件更新”页面以查看是否有适用于你的设备的固件更新。

## “重置”选项卡

你可以使用“重置”选项卡对所有带有板载内存的已连接 Razer 雷蛇设备执行恢复出厂设置，以及重置 Razer Synapse 雷云教程，以便在下次启动时再次熟悉 Razer Synapse 雷云的新特性。

 *重置 Razer 雷蛇设备后，保存在所选设备板载内存上的所有配置文件都将被删除。*

## “关于”选项卡

“关于”选项卡中显示了简要的软件信息和版权声明，并提供了使用条款的相关链接。你也可以通过此选项卡检查软件更新，或者快速访问 Razer 雷蛇的社交社区。

---

## 9. 安全与维护

### 安全指南

为了让你在使用 Razer Aether Lamp Pro 时最大限度地确保安全，我们建议你遵循以下指引：

- 如果你发现设备运行异常，并且无法排除故障，请拔出设备并拨打 Razer 雷蛇服务热线或访问 [support.razer.com/cn](https://support.razer.com/cn) 以获取技术支持。
- 请勿拆解设备，也不要再在电流负载异常的情况下使用设备。这样做会导致质保失效。
- 请勿更换本设备的光源。光源只能由制造商、维修服务商或符合资格的人员更换。
- 请仅在室内使用此设备。
- 请勿在靠近水、湿气、溶剂的地方或其他潮湿表面使用或安装此设备，或将其暴露于高温或直射的阳光。
- 让设备远离液体和潮湿环境。请仅在 0° C (32° F) 至 40° C (104° F) 的环境下使用设备。如果温度超出这一范围，请拔出并/或关闭设备，以便使温度稳定至更佳水平。

### 维护和使用

Razer Aether 雷蛇以太台灯专业版 只需很少的维护，就能保持良好性能。我们建议你每月用软布清洁一次，以防止污垢积聚。切勿使用肥皂或腐蚀性清洁剂。

---

## 10. 法律声明

### 版权和知识产权信息

© 2024 Razer Inc. 保留所有权利。Razer、雷蛇、“For Gamers. By Gamers.”、“Powered by Razer Chroma” 徽标、Razer 徽标、和三头蛇徽标是 Razer Inc. 及其附属公司在美国或其他国家/地区的商标或注册商标。其他所有商标都是其各自所有者的财产。所有其他商标和商品名称均为其各自所有者的财产，本文中提及的其他公司名称和产品名称可能是其各自公司的商标。实际产品可能与图片所示有所不同。

Android, Google, Google Logo, Google Play, and the Google Play logo are trademarks of Google LLC.

Apple, the Apple logo, and iPhone are trademarks of Apple Inc., registered in the U.S. and other countries. App Store is a service mark of Apple Inc. iOS is a trademark or registered trademark of Cisco in the U.S. and other countries and is used under license.

Matter™ is developed by the Connectivity Standards Alliance™. This brand, related logos, and marks are trademarks of the Alliance, all rights reserved.

The Bluetooth® word mark and logos are registered trademarks owned by Bluetooth SIG, Inc., and any use of such marks by Razer is under license.

Windows and the Windows logo are trademarks of the Microsoft group of companies.

Razer Inc.（简称“Razer”）可能拥有与本高级用户指南的产品有关的版权、商标、商业秘密、专利、专利申请或其他知识产权（包括注册的和未注册的）。本高级用户指南并未向您授予此类版权、商标、专利或其他知识产权的许可权。Razer Aether 雷蛇以太台灯专业版（下称“产品”）可能与包装或其他地方上的图片不同，请以实物为准。Razer 对这种差异或可能出现的错误概不负责。本高级用户指南所含信息如有更改，恕不另行通知。

### 有限产品质保

欲知有限产品质保最新和当前条款，请访问：[cn.razer.com/warranty](https://cn.razer.com/warranty)。

## 责任限制

由于分销、销售、转销、使用或无法使用该产品而造成的任何盈利损失、信息或数据丢失、特殊、意外、间接、惩罚性、因果性或附带损坏，Razer 均不负责。在任何情况下，Razer 所承担的责任都不超过购买产品的零售价格。

## 一般条款

这些条款应受产品购买国家/地区的法律管辖并将按该国家/地区的法律解释。如果本高级用户指南中任何条款无效或不可执行，则此类条款（无效条款或不可执行条款）应被指定为无效力或被视为剩余条款的无效条款而被排除。Razer 保留随时修订任何条款的权利，恕不另行通。