



RAZER AETHER LAMP PRO

ОСНОВНОЕ РУКОВОДСТВО

Пусть ваша игровая комната сияет вместе с умными световыми решениями Razer Aether. Благодаря поддержке Razer Chroma™ RGB вы можете индивидуально настраивать их и управлять ими всеми с помощью единого удобного приложения, где вы сможете создать идеальные настройки для любого сценария применения.

СОДЕРЖАНИЕ

1. СОДЕРЖИМОЕ КОМПЛЕКТА	3
2. ЧТО НЕОБХОДИМО	4
3. ПОРА ПОЗАБОТИТЬСЯ О ГАРАНТИИ	5
4. ТЕХНИЧЕСКИЕ ХАРАКТЕРИСТИКИ	5
5. НАЧАЛО РАБОТЫ	6
6. НАСТРОЙКА СВЕТИЛЬНИКА	6
7. ИСПОЛЬЗОВАНИЕ СВЕТИЛЬНИКА	9
8. НАСТРОЙКА RAZER AETHER LAMP PRO ЧЕРЕЗ RAZER SYNAPSE	12
9. БЕЗОПАСНОСТЬ И ТЕХНИЧЕСКОЕ ОБСЛУЖИВАНИЕ	23
10. ЮРИДИЧЕСКАЯ ИНФОРМАЦИЯ	24

1. СОДЕРЖИМОЕ КОМПЛЕКТА

- Razer Aether Lamp Pro

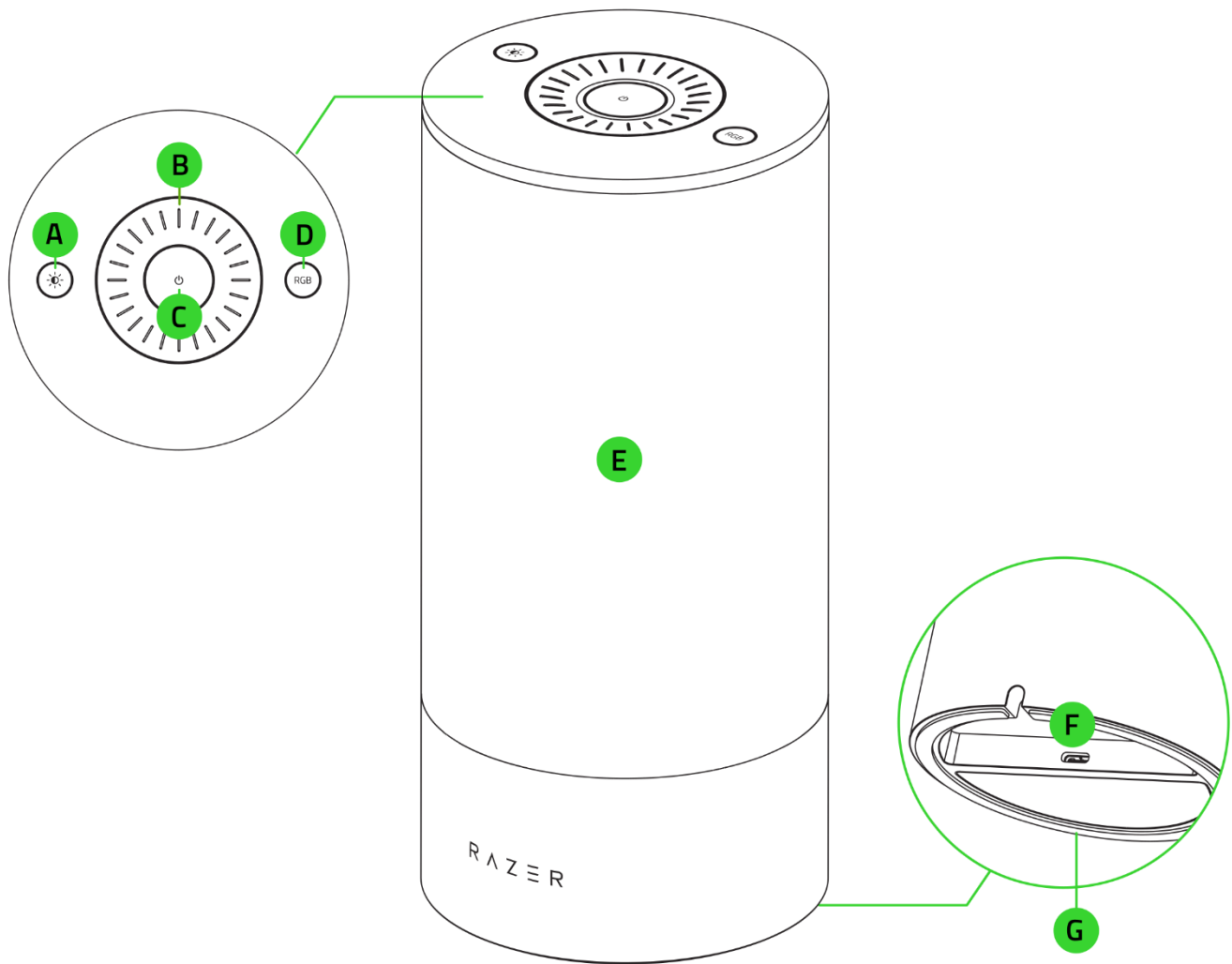

- A. Кнопка яркости
- B. Многофункциональное колесико регулировки
- C. Кнопка питания
- D. Кнопка смены режима

- E. Корпус светильника с подсветкой Razer Chroma™ RGB
- F. Порт питания
- G. Нескользящее резиновое основание

- Адаптер питания с универсальными сетевыми переходниками*

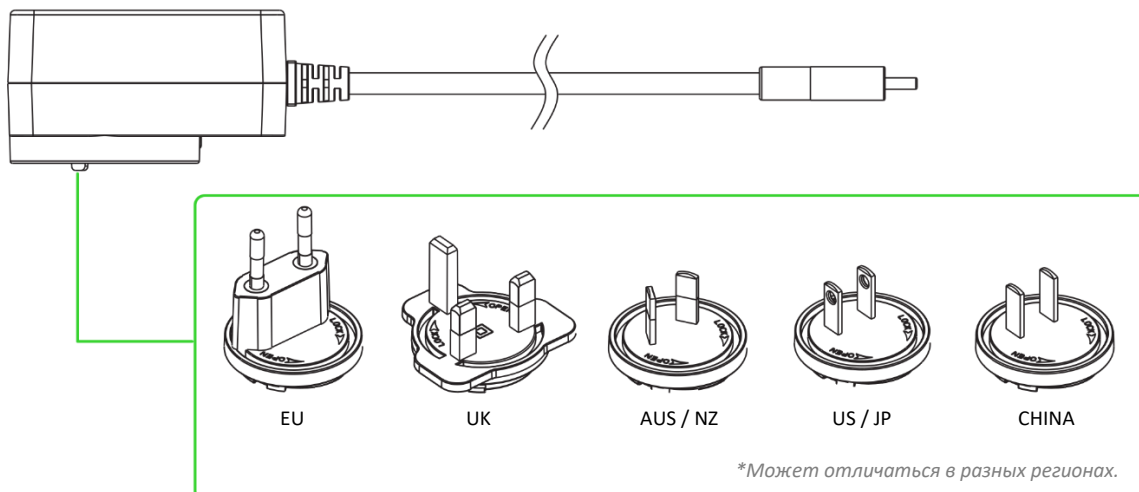

- Важная информация о продукте

2. ЧТО НЕОБХОДИМО

ТРЕБОВАНИЯ ПРОДУКТА

- Сеть Wi-Fi 2,4 ГГц (шифрование WPA/WPA2)
- Компьютер / ноутбук (Windows® 10 64-разрядная или более новая версия) или устройство под управлением iOS/Android с поддержкой Wi-Fi**

ТРЕБОВАНИЯ ПРИЛОЖЕНИЯ RAZER GAMER ROOM

- Устройство с операционной системой iOS 16.4 / Android 9 Pie (или более новой версией) с поддержкой протокола Bluetooth**
- Подключение к Интернету для установки приложения

ТРЕБОВАНИЯ RAZER SYNAPSE

- Windows® 10 64-разрядная (или более новая версия)
- Подключение к Интернету для установки ПО

***Подключение через Bluetooth требуется только для первоначальной настройки.*

3. ПОРА ПОЗАБОТИТЬСЯ О ГАРАНТИИ



Зарегистрируйте свой продукт и получите эксклюзивные преимущества

razerid.razer.com/warranty

*Серийный номер
вашего продукта
можно найти
здесь.*

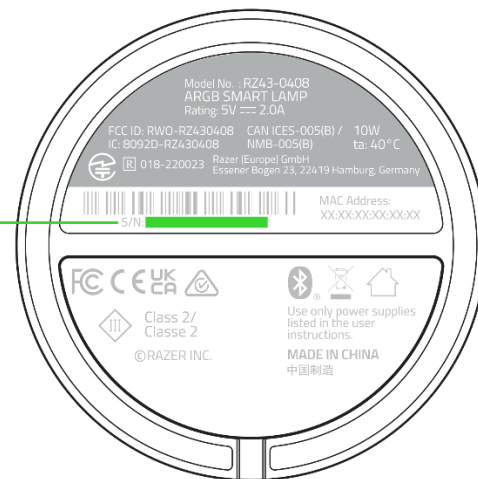

4. ТЕХНИЧЕСКИЕ ХАРАКТЕРИСТИКИ

- Температура белого цвета: 2700–6500 K
- RGB-подсветка: Razer Chroma RGB
- Световой поток: 500 лм
- Срок службы светодиодов: 25 000 часов
- Номинальная мощность: 10 Вт
- Входное напряжение: 5 В
- Протокол подключения: 802.11b/g/n 2,4 ГГц
- Голосовой помощник: Amazon Alexa, Google Ассистент
- Сопряжение: Bluetooth
- Работает с Matter™
- Адаптер питания
 - Входные характеристики: 100–240 В-50/60 Гц
 - Выходные характеристики: 5 В, 2 А (10 Вт)

5. НАЧАЛО РАБОТЫ

ПОДГОТОВКА К ИСПОЛЬЗОВАНИЮ

Установите на адаптер питания подходящий для вашего региона сетевой переходник, а затем подключите адаптер питания к порту питания светильника и к электрической розетке.

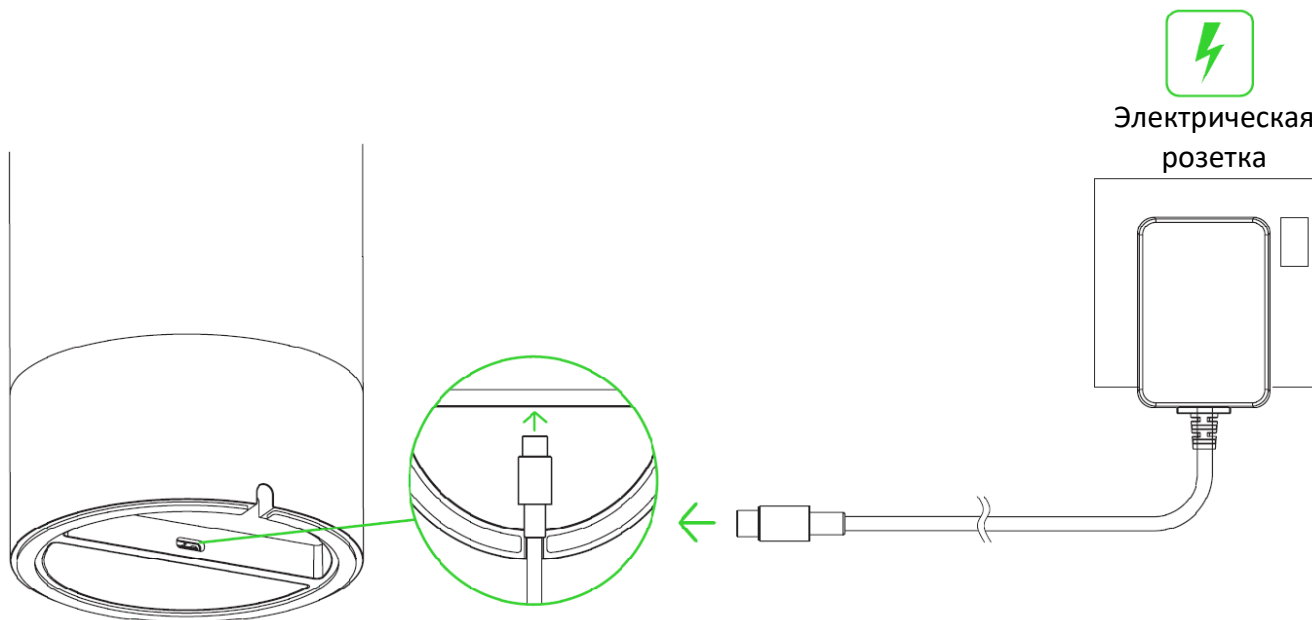

6. НАСТРОЙКА СВЕТИЛЬНИКА

А. ЧЕРЕЗ ПРИЛОЖЕНИЕ RAZER GAMER ROOM НА МОБИЛЬНОМ УСТРОЙСТВЕ (ТРЕБУЕТСЯ ОБЯЗАТЕЛЬНО)

1. Скачайте приложение Razer Gamer Room на свое мобильное устройство.



Razer Gamer Room

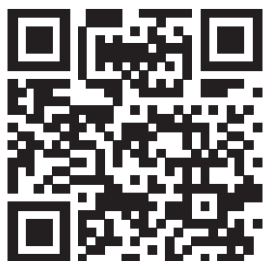

RZR.TO/GAMER-ROOM-APP



2. Нажмите кнопку питания, чтобы включить светильник.

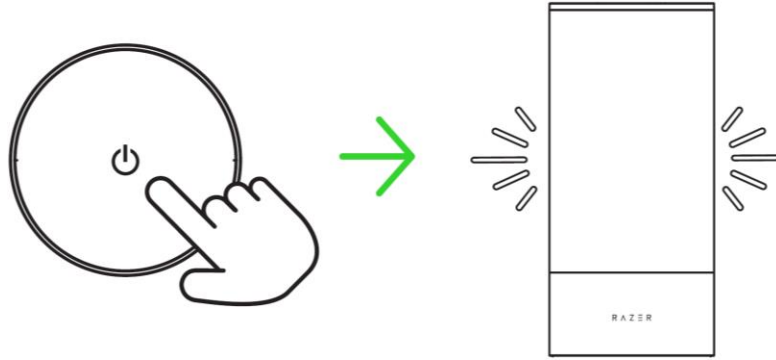

3. Запустите приложение, следуйте инструкциям на экране и отсканируйте QR-код Matter™ на светильнике.

i Убедитесь, что ваше мобильное устройство подключено к нужной вам сети 2,4 ГГц.

Теперь Razer Aether Lamp Pro можно настроить с помощью приложения Razer Gamer Room.

Б. ЧЕРЕЗ ПРИЛОЖЕНИЕ RAZER SYNAPSE НА СТАЦИОНАРНОМ КОМПЬЮТЕРЕ ИЛИ НОУТБУКЕ

i Прежде чем продолжить, убедитесь, что светильник уже добавлен в вашу сеть (через приложение Razer Gamer Room) и что ваш компьютер находится в той же сети.

1. Загрузите приложение Razer Synapse на веб-странице razer.com/synapse, а затем установите и запустите его. Для существующих пользователей: обновите Razer Synapse до новейшей версии.

i Дополнительно рекомендуется зарегистрировать учетную запись Razer ID. Работу можно продолжить в качестве гостя, однако при этом вы не сможете сохранить свои настройки в облачном хранилище.

2. Нажмите кнопку питания, чтобы включить светильник.

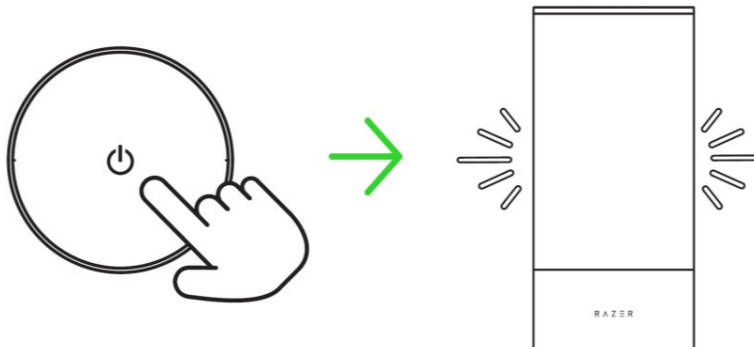

2. В Razer Synapse нажмите **Добавить устройство Wi-Fi**, выберите **Устройства Gamer Room**, выберите свое устройство и следуйте инструкциям на экране.

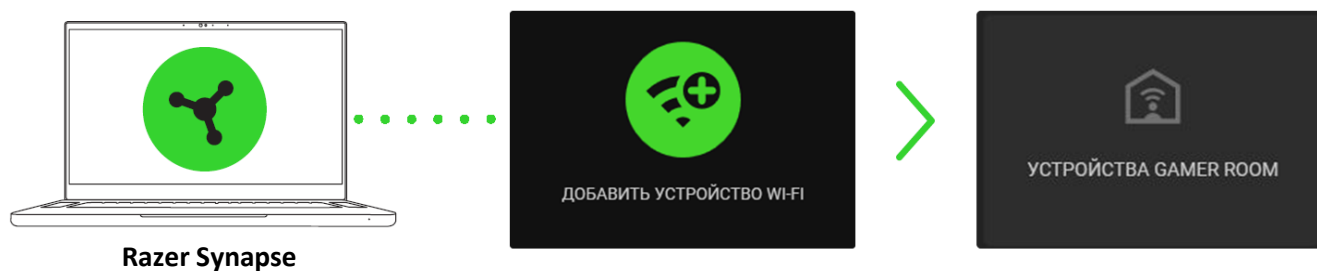

3. При появлении запроса выполните обновление и дождитесь, пока Razer Synapse произведет установку Razer Aether Lamp Pro. Razer Aether Lamp Pro появится в списке Устройства на информационной панели Razer Synapse.



Теперь Razer Aether Lamp Pro можно настроить с помощью Razer Synapse.

СВЕДЕНИЯ О РЕЖИМЕ СОПРЯЖЕНИЯ

Для установки светильника через приложение Razer Gamer Room необходимо включить режим сопряжения. Он активируется при включении питания светильника, а если сопряжение светильника не выполняется в течение 5 минут, то отключается. Чтобы включить режим сопряжения повторно, выключите и снова включите питание светильника.

7. ИСПОЛЬЗОВАНИЕ СВЕТИЛЬНИКА

ВКЛЮЧЕНИЕ/ВЫКЛЮЧЕНИЕ ПИТАНИЯ

Нажмите кнопку питания, чтобы включить или выключить питание светильника.



СМЕНА РЕЖИМА ОСВЕЩЕНИЯ

Нажимайте кнопку смены режима, чтобы циклически переключаться между следующими режимами освещения: белый свет, статическая подсветка, пламя, дыхание и подсветка Chroma. Вы можете использовать многофункциональное колесико регулировки для настройки параметров активного режима освещения.



Смена режима
освещения

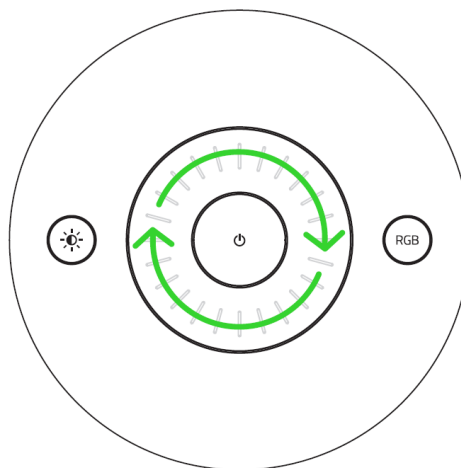

Настройка параметров

Режим освещения	Описание	Функции колесика регулировки
Белый свет	Светильник будет светиться белым светом	Регулировка того, насколько холодным или теплым будет свет светильника.
Статическая	Светильник будет светиться активным цветом.	

Пламя	Освещение будет имитировать движение пламени в активном цвете	Переключение между следующими цветами: красный, оранжевый, желтый, зеленый, голубой, синий и фиолетовый.
Дыхание	Подсветка будет загораться и угасать в активном цвете	
Chroma	Светильник будет использовать активный эффект Chroma. По умолчанию установлено значение «Бегущая вверх волна».	Вращайте по часовой или против часовой стрелки, чтобы циклически переключаться между следующими эффектами Chroma: бегущая вверх волна, бегущая вниз волна, волна по часовой стрелке, волна против часовой стрелки и циклическая смена спектра.

i Если светильник бездействует в течение 10 секунд после нажатия кнопки смены режима или изменения режима освещения, функция колесика регулировки возвращается к регулировке яркости.

РЕГУЛИРОВКА ЯРКОСТИ

Вы можете нажать кнопку яркости в любом режиме освещения, чтобы использовать многофункциональное колесико регулировки для увеличения или уменьшения яркости активного режима освещения светильника.

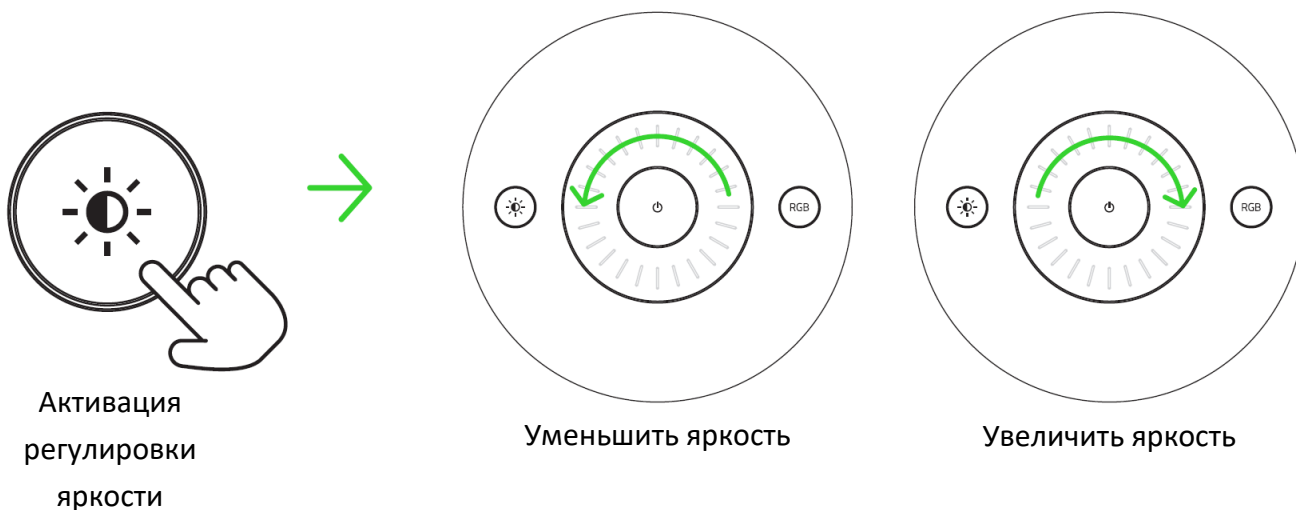

СБРОС ДО ЗАВОДСКИХ НАСТРОЕК

Если светильник уже подключен к какому-либо устройству, то для подключения его к новому устройству потребуется сбросить настройки.

1. Выключите источник питания светильника.

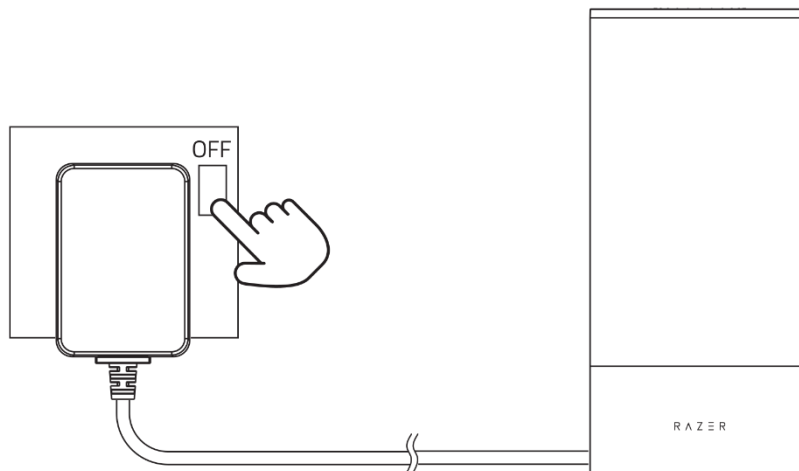

2. Удерживая кнопку питания, включите источник питания и продолжайте удерживать кнопку в течение 4 секунд.

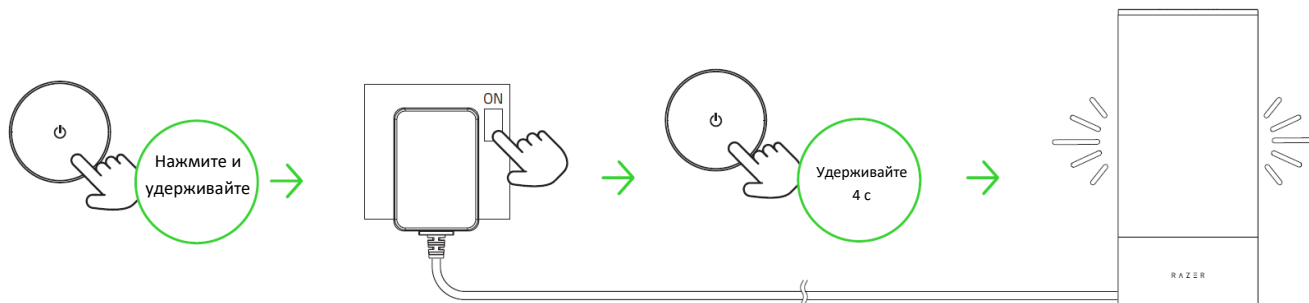

Если процедура сброса выполнена успешно, цвета светильника кратковременно изменятся следующим образом: красный, зеленый и синий, после чего цвет станет белым.

3. Используйте приложение Razer Gamer Room, чтобы подключить Razer Aether Lamp Pro к новому мобильному устройству.

8. НАСТРОЙКА RAZER AETHER LAMP PRO ЧЕРЕЗ RAZER SYNAPSE

i Для установки приложения, скачивания обновлений и работы облачных функций требуется подключение к Интернету. Дополнительно рекомендуется зарегистрировать учетную запись Razer ID. Все перечисленные функции могут отличаться в зависимости от текущей версии ПО, подключенных устройств и поддерживаемых приложений и ПО.

ВКЛАДКА SYNAPSE

Вкладка Synapse открывается по умолчанию при первом запуске приложения Razer Synapse. Эта вкладка позволяет переместиться на вложенную вкладку «Информ. панель».

Информ. панель

На вложенной вкладке «Информ. панель» представлена общая информация о приложении Razer Synapse. На ней можно получить доступ ко всем устройствам, модулям и онлайн-службам Razer.

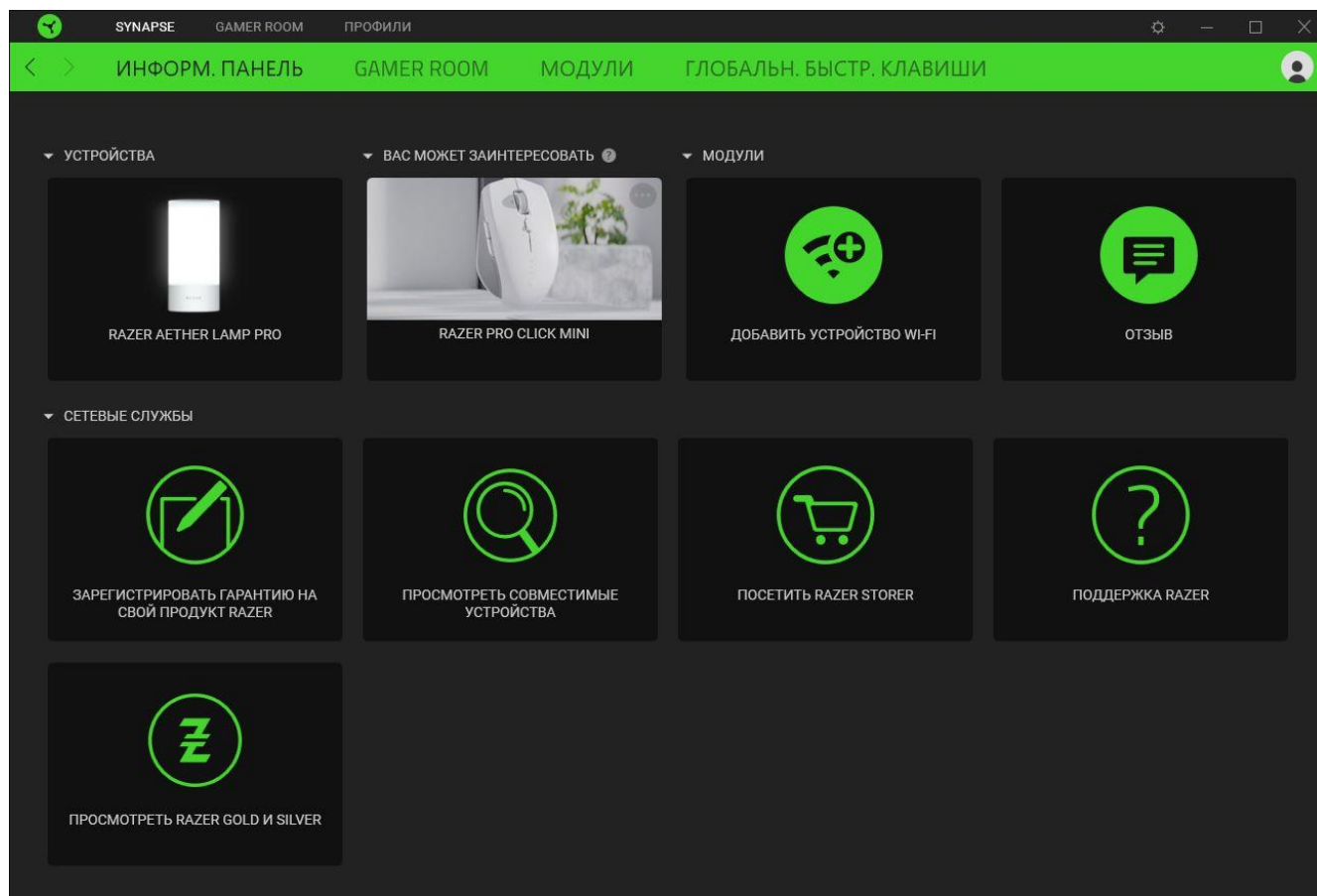

Gamer Room

На вложенной вкладке Gamer Room можно управлять тем, какие устройства напрямую контролируются приложением Razer Synapse и приложением Razer Gamer Room. Вы можете включать и выключать любое устройство Razer Gamer Room с помощью кнопки «Включить/выключить питание» (⏻). Кроме того, можно менять управляющее приложение; для этого выберите любое устройство и нажмите «Приоритет Synapse».

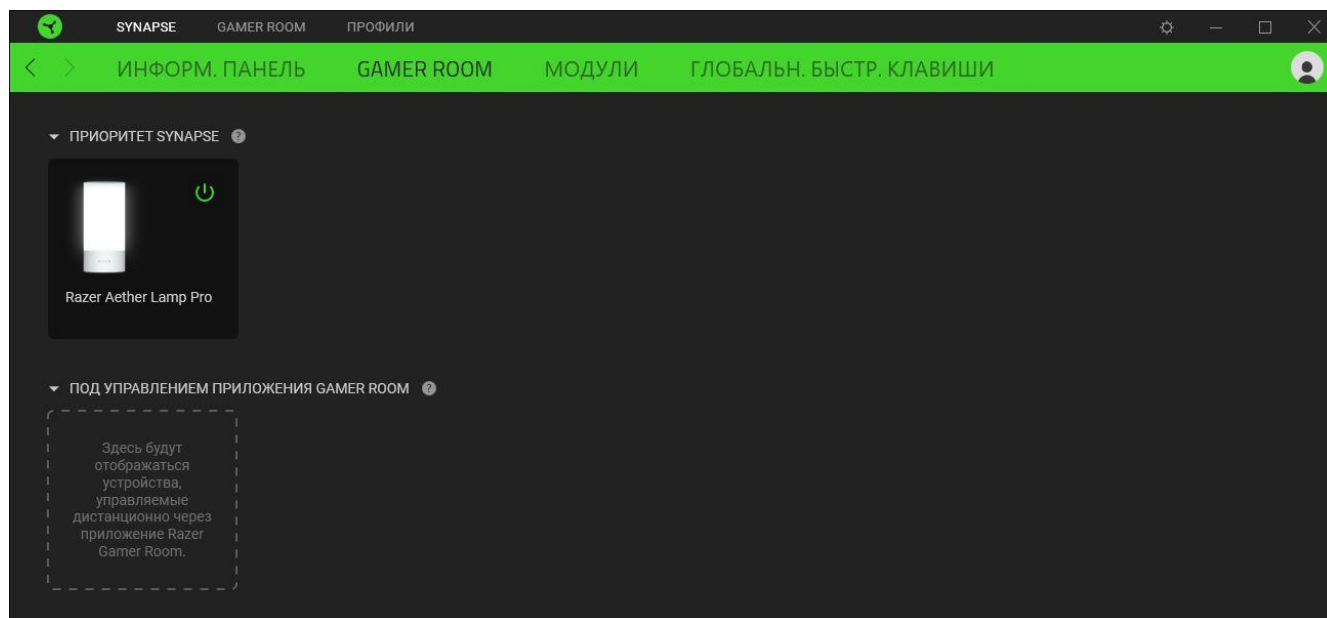

Модули

На вложенной вкладке «Модули» отображаются все установленные и доступные для установки модули.

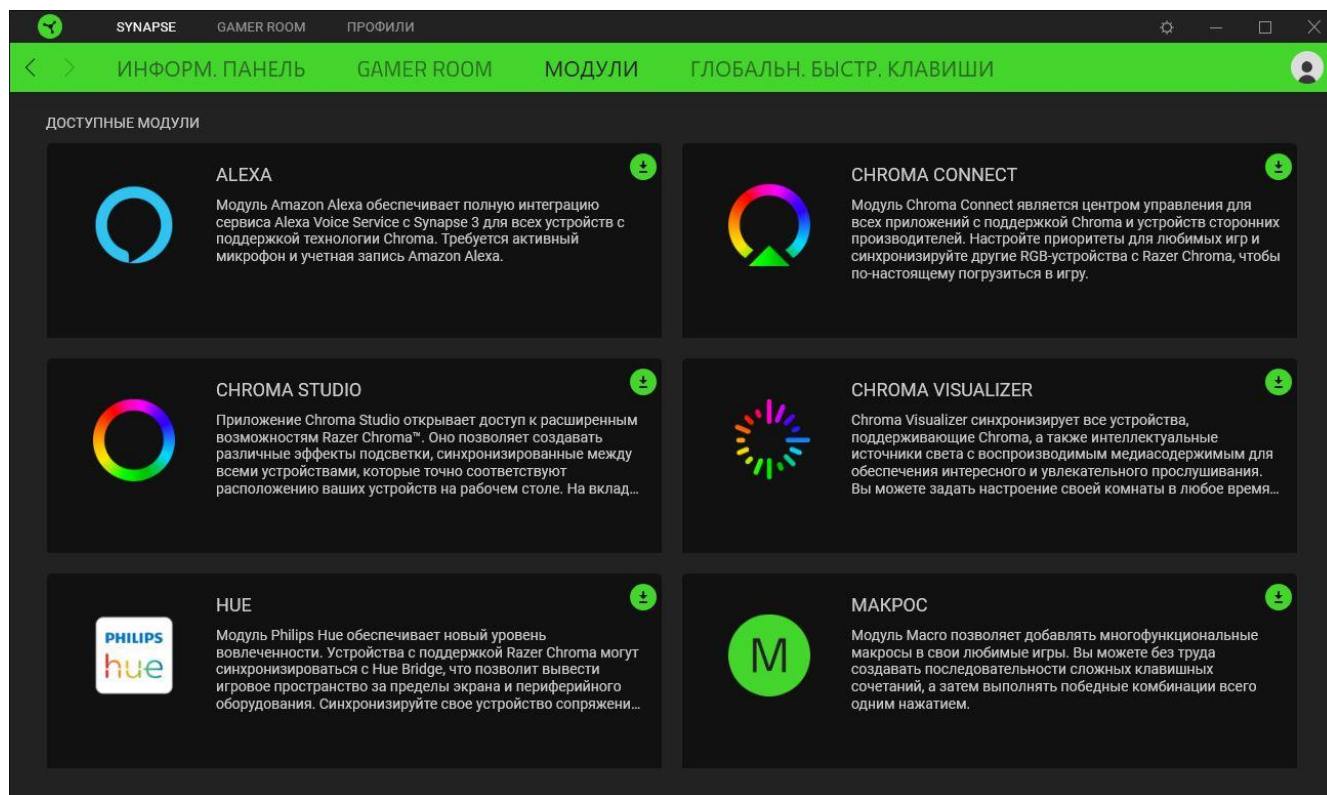

Глобальные сочетания клавиш

На этой вкладке можно привязывать действия или функции Razer Synapse к пользовательским сочетаниям клавиш для любых устройств с поддержкой Razer Synapse, при этом сочетания будут доступны во всех профилях устройств. [Подробнее о профилях](#)

 *Распознается только ввод с устройств с поддержкой Razer Synapse.*

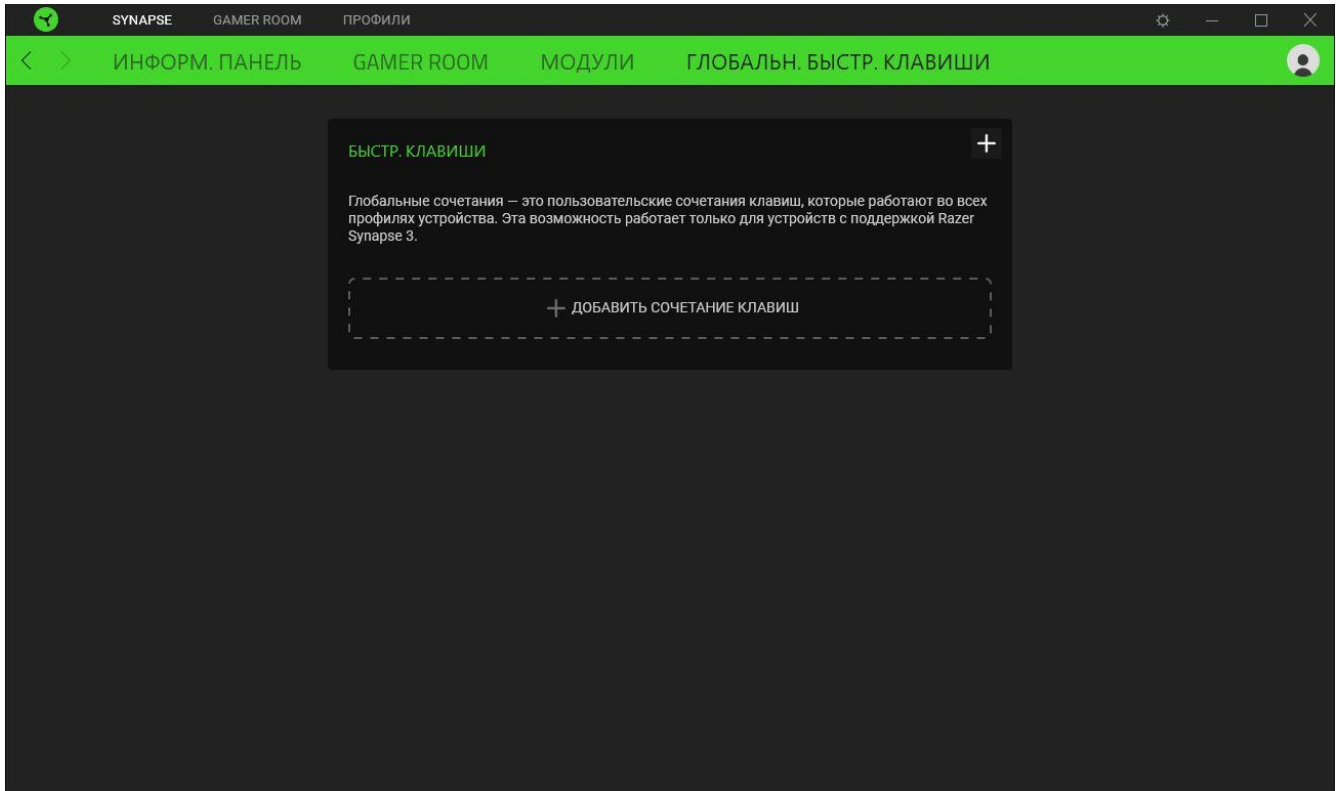

ВКЛАДКА GAMER ROOM

Вкладка Gamer Room является основной вкладкой для управления светильником Razer Aether Lamp Pro. На ней можно задать настройки вашего устройства, чтобы в полной мере реализовать его возможности. Изменения, внесенные на этой вкладке, автоматически сохраняются в вашей системе и облачном хранилище.

Подсветка

На вложенной вкладке «Подсветка» можно передать управление подсветкой вашего устройства приложению Razer Synapse, отрегулировать яркость и настроить эффект подсветки светильника.

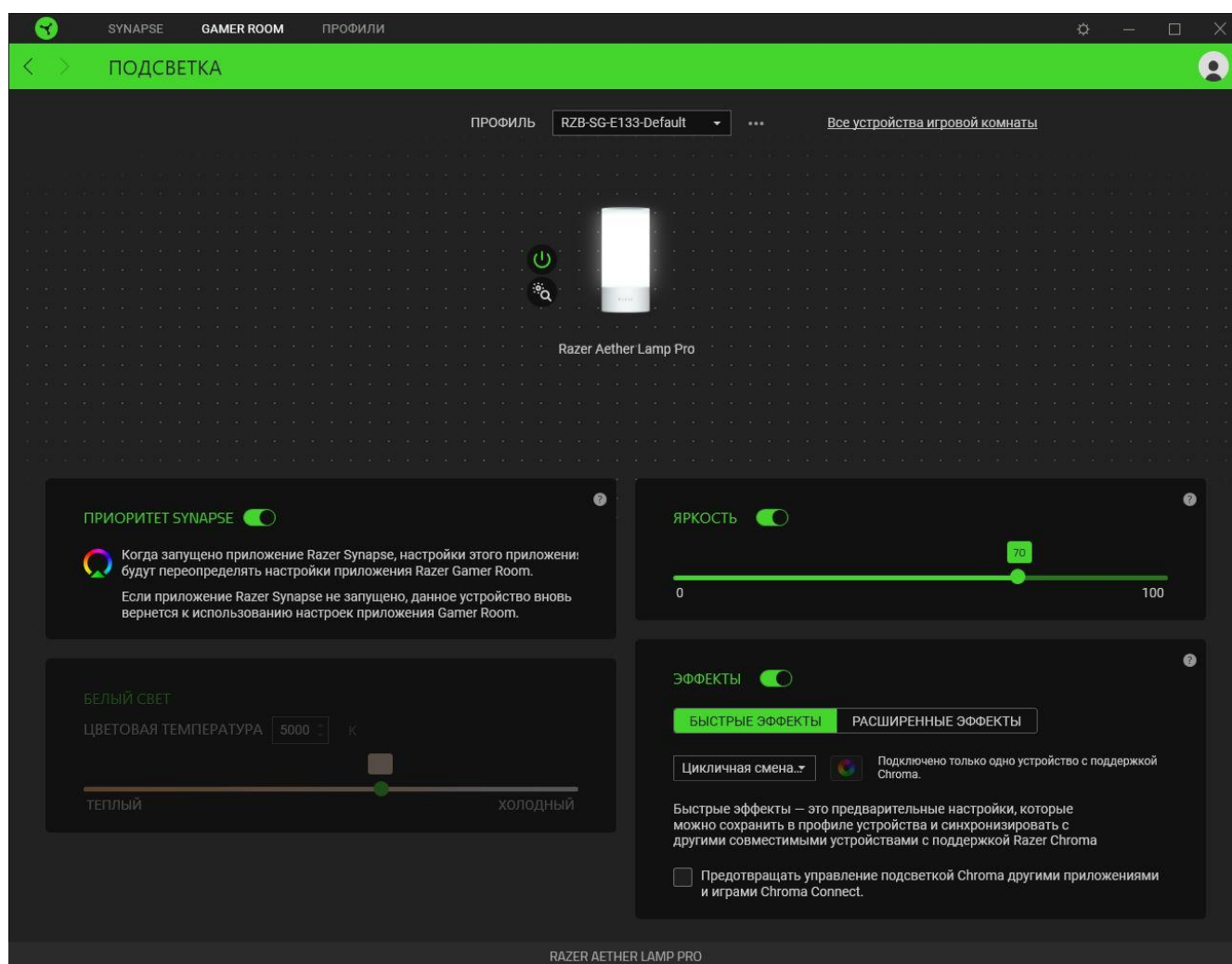

Профиль

Профиль — это хранилище для всех настроек ваших периферийных устройств Razer. По умолчанию имя профиля задается на основе имени вашей системы. Чтобы добавить, импортировать, переименовать, копировать, экспортировать, сбросить или удалить профиль, нажмите кнопку «Прочее» (●●●).

Все устройства игровой комнаты

Перенаправляет на вложенную вкладку Synapse > Gamer Room, где можно управлять тем, какие устройства напрямую контролируются приложением Razer Synapse и приложением Razer Gamer Room.

Включение/выключение устройства

Устройство Razer можно включить и выключить, щелкнув кнопку «Включить/выключить питание» (⏻).

Идентификация устройства

Нажмите кнопку «Идентифицировать» (📍), чтобы показать, где физически устройство Razer находится в вашей системе.

Переименование устройства

Задайте любое название устройству Razer, щелкнув название устройства курсором «Переименовать» (✎).

Удаление устройства

Чтобы удалить устройство Razer из конфигурации, наведите указатель на его изображение и щелкните кнопку «Удалить» (✖).



После удаления устройства вам потребуется снова добавить его в Razer Synapse, чтобы использовать.

Приоритет Synapse

Включите этот параметр, чтобы автоматически переопределять настройки приложения Razer «Умный дом», когда запущено приложение Razer Synapse.

Яркость

Регулируйте яркость своего устройства Razer с помощью ползунка или выключите подсветку, нажав переключатель ЯРКОСТЬ.

Белый свет

Регулируйте цветовую температуру светильника.





Этот параметр можно настраивать только тогда, когда параметр «Эффекты» выключен.

Быстрые эффекты

Для светильника можно выбрать и применить ряд эффектов, представленных ниже.

	Название	Описание	Как настроить
	Окружающая обстановка	Подсветка светильника будет соответствовать усредненному значению цвета в выбранной области экрана	Выберите или настройте область экрана
	Индикация уровня громкости	Светильник горит в соответствии с уровнем громкости, используя стандартный спектр цветов	Выберите уровень усиления цветов
	Дыхание	Подсветка загорается и гаснет выбранным цветом (или цветами)	Выберите один или два цвета подсветки либо установите случайный выбор цвета
	Пламя	Светильник загорается теплыми цветами, имитирующими движение пламени	Дополнительная настройка не требуется
	Циклическая смена спектра	Непрерывное циклическое изменение цвета подсветки во всем спектре 16,8 млн оттенков	Дополнительная настройка не требуется
	Свет звезд	Подсветка загорается и затухает с разной длительностью в случайном порядке	Выберите один или два цвета подсветки либо установите случайный выбор цвета, а затем выберите продолжительность
	Статическая	Светильник горит выбранным цветом	Выберите цвет
	Волна	Подсветка движется в выбранном направлении	Выберите направление: против часовой стрелки, по часовой стрелке, вверх или вниз

Если у вас имеются другие устройства, поддерживающие Razer Chroma, вы можете синхронизировать их быстрые эффекты с вашим устройством Razer, нажав кнопку Chroma Sync (). Вы также можете исключить это устройство из перечня приложений и игр Chroma Connect, установив соответствующий флажок.

 *Синхронизация возможна только для тех устройств, которые поддерживают выбранный эффект подсветки.*

Расширенные эффекты

Параметр «Расширенные эффекты» позволяет выбрать эффект Chroma для использования на устройстве, поддерживающем Razer Chroma. Чтобы создать свой собственный эффект Chroma, нажмите кнопку Chroma Studio ().



ВКЛАДКА «ПРОФИЛИ»

Вкладка «Профили» позволяет удобно управлять всеми вашими профилями и связывать их с вашими играми и приложениями.

Устройства

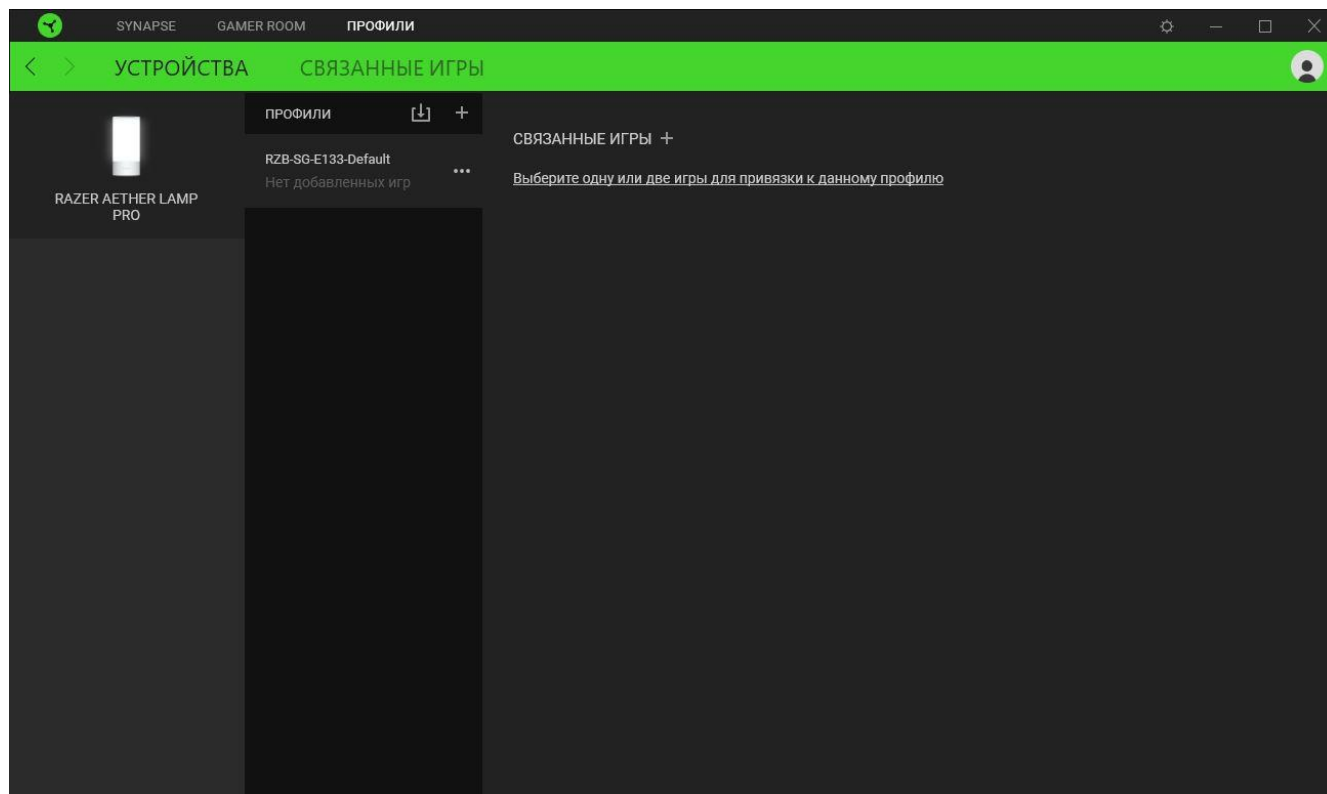
На вложенной вкладке «Устройства» можно проверить, какие игры связаны с профилями устройств, а также какой эффект Chroma связан с конкретными играми.



Вы можете импортировать Профили / Эффекты Chroma из компьютера или облака с помощью кнопки «Импорт» (), либо создать профили в выбранном устройстве или новые Эффекты Chroma для определенных игр с помощью кнопки «Добавить» (). После связывания можно нажать кнопку «Прочее» () соответствующего эффекта Chroma или устройства, чтобы выбрать необходимый эффект Chroma или профиль устройства. Можно настроить активацию любого профиля при запуске приложения с помощью параметра «Привязанные игры».

Привязанные игры

Вложенная вкладка «Привязанные игры» позволяет добавлять игры, просматривать привязанные к играм устройства и искать игры среди добавленных. Игры также можно сортировать по алфавиту, времени запуска или частоте запуска. Добавленные игры будут отображаться здесь, даже если они не привязаны к устройству Razer.

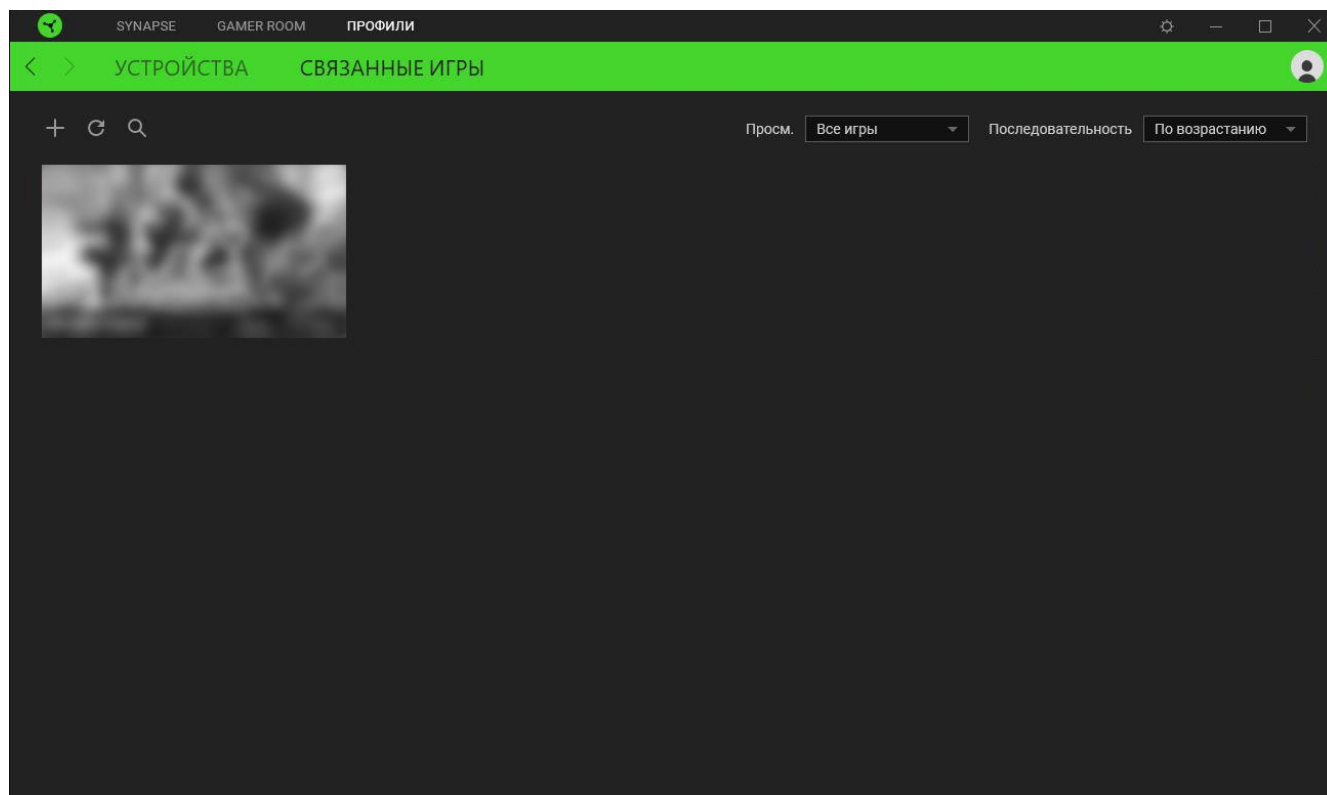

Чтобы привязать игру к подключенному устройству Razer или эффекту Chroma, просто щелкните любую игру в списке и выберите пункт **Выберите устройство и его профиль, который будет автоматически запускаться во время игры**. Затем выберите устройство Razer или эффект Chroma для привязки. После привязывания можно нажать кнопку «Прочее» (●●●) соответствующего эффекта Chroma или устройства, чтобы выбрать необходимый эффект Chroma или профиль устройства.

ОКНО «НАСТРОЙКИ»

Окно «Настройки» доступно путем нажатия кнопки () в Razer Synapse. В нем можно настроить действия приложения после запуска и язык Razer Synapse, управлять рекомендациями, отображаемыми на «Информ. панели», проверить версию прошивки и просмотреть основное руководство для каждого устройства Razer, а также выполнить сброс любого подключенного устройства Razer к заводским настройкам.

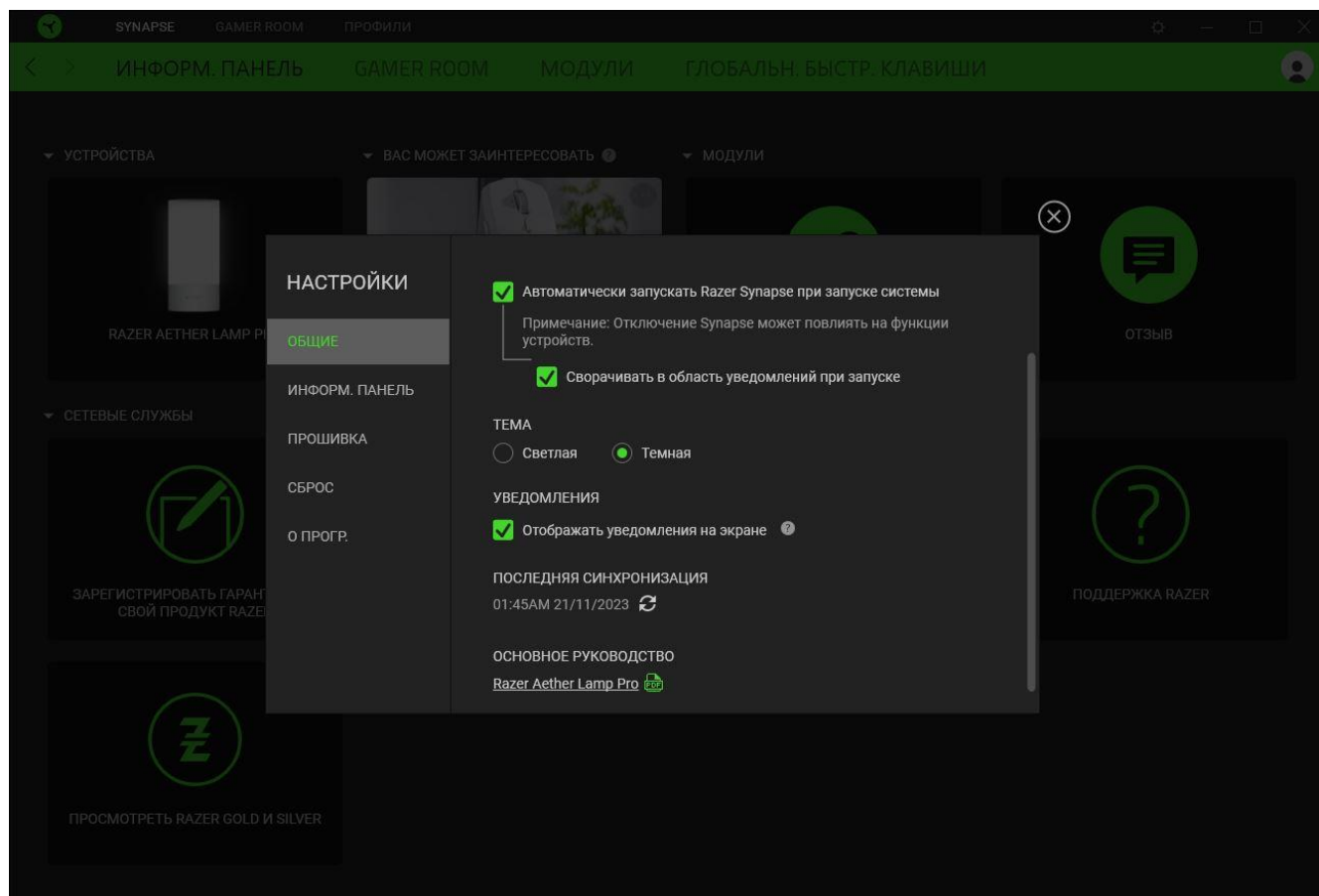

Вкладка «Общие»

На вкладке «Общие» можно изменить язык интерфейса ПО, действия при запуске, тему и экранные уведомления. Кроме того, можно вручную синхронизировать профили с облаком () или просмотреть основное руководство по всем подсоединенным устройствам Razer и установленным модулям.

Вкладка «Информационная панель»

На вкладке «Информационная панель» можно настроить, какие рекомендации об устройствах Razer (на основе вашей системы и запускаемых вами игр) будут появляться на информационной панели.

Вкладка «Прошивка»

Перейдите на вкладку «Прошивка», чтобы просмотреть текущую версию прошивки вашего устройства (устройств) Razer, и/или посетите страницу «Новые версии ПО и прошивок», чтобы узнать, доступно ли обновление прошивки для ваших устройств.

Вкладка «Сброс»

Вкладка «Сброс» сбрасывает параметры всех подсоединенных устройств Razer с встроенной памятью к заводским настройкам и/или сбрасывает настройки справки по Razer Synapse для повторного ознакомления с новыми возможностями Razer Synapse при следующем запуске.



При восстановлении заводских настроек устройства Razer все профили, хранящиеся во встроенной памяти выбранного устройства, будут удалены.

Вкладка «О программе»

На вкладке «О программе» отображается сводная информация о ПО, заявление об авторских правах, а также содержатся актуальные ссылки на условия использования. Эту вкладку можно также использовать для проверки наличия обновлений программного обеспечения или для быстрого доступа к сообществам Razer.

9. БЕЗОПАСНОСТЬ И ТЕХНИЧЕСКОЕ ОБСЛУЖИВАНИЕ

ПРАВИЛА ТЕХНИКИ БЕЗОПАСНОСТИ

Для обеспечения максимальной безопасности при использовании Razer Aether Lamp Pro рекомендуется следовать приведенным ниже правилам.

- Если при работе с устройством возникли неполадки, которые не удалось устранить с помощью рекомендуемых действий, отключите устройство и позвоните на горячую линию Razer или посетите веб-сайт support.razer.com для получения технической поддержки.
- Не разбирайте устройство. Не используйте устройство при нестандартной токовой нагрузке. Это приведет к прекращению действия гарантии.
- Не заменяйте источник света этого устройства. Замену должен производить изготовитель, сервисный агент либо специалист.
- Используйте устройство только в помещении.
- Не используйте и не устанавливайте устройство там, где сыро, влажно или присутствуют влажные поверхности или растворители, а также не подвергайте устройство воздействию высоких температур или прямого солнечного излучения.
- Не допускайте контакта устройства с жидкостью, сыростью или влагой. Пользуйтесь устройством только в разрешенном диапазоне температур: от 0 °C до 40 °C. Если температура выйдет за пределы этого диапазона, выключите устройство и (или) выньте вилку из розетки и дождитесь, когда температура установится на допустимом уровне.

ОБСЛУЖИВАНИЕ И ИСПОЛЬЗОВАНИЕ

Для поддержания профессионального Razer Aether Lamp Pro в рабочем состоянии требуется минимальное техническое обслуживание. Во избежание скопления грязи рекомендуется раз в месяц очищать светильник мягкой тканью. Не используйте мыло или агрессивные чистящие вещества.

10. ЮРИДИЧЕСКАЯ ИНФОРМАЦИЯ

АВТОРСКИЕ ПРАВА И ИНФОРМАЦИЯ ОБ ИНТЕЛЛЕКТУАЛЬНОЙ СОБСТВЕННОСТИ

© Razer Inc. 2024 г. Патент на стадии рассмотрения. Все права защищены. Razer, девиз «For Gamers. By Gamers», «Powered by Razer Chroma» логотип, логотип с изображением трехголовой змеи и логотип Razer являются товарными знаками или зарегистрированными товарными знаками корпорации Razer Inc. или ее дочерних компаний в США и других странах. Все остальные товарные знаки принадлежат соответствующим владельцам.

Android, Google, Google Logo, Google Play, and the Google Play logo are trademarks of Google LLC.

Apple, the Apple logo, and iPhone are trademarks of Apple Inc., registered in the U.S. and other countries. App Store is a service mark of Apple Inc. iOS is a trademark or registered trademark of Cisco in the U.S. and other countries and is used under license.

Matter™ is developed by the Connectivity Standards Alliance™. This brand, related logos, and marks are trademarks of the Alliance, all rights reserved.

The Bluetooth® word mark and logos are registered trademarks owned by Bluetooth SIG, Inc., and any use of such marks by Razer is under license.

Windows and the Windows logo are trademarks of the Microsoft group of companies.

Компания Razer Inc. (“Razer”) может иметь авторские права, товарные знаки, секреты производства, патенты, заявки на патенты или иные имущественные права интеллектуального характера (зарегистрированные или незарегистрированные) в отношении описываемой продукции в этом руководстве. Данное основное руководство не представляет собой лицензию на любые из указанных авторских прав, товарные знаки, патенты или другие права интеллектуальной собственности. Продукт Razer Aether Lamp Pro («Продукт») может отличаться от его изображений на упаковке или в иных случаях. Компания Razer не несет ответственности за подобные отличия или за любые опечатки, которые могут встретиться. Вся содержащаяся в документе информация может быть изменена в любое время без предварительного уведомления.

ОГРАНИЧЕННАЯ ГАРАНТИЯ НА ПРОДУКТ

Самые новые действующие условия ограниченной гарантии на продукт приведены на сайте [razer.com/warranty](https://www.razer.com/warranty).

ОГРАНИЧЕНИЕ ОТВЕТСТВЕННОСТИ

Ни в каких случаях компания Razer не несет ответственности за упущенную выгоду, утраченную информацию или данные, а также за любой специальный, случайный, прямой или косвенный ущерб, нанесенный любым способом при распространении, продаже, перепродаже, использовании или невозможности использования Продукта. Ни при каких обстоятельствах компания Razer не несет ответственности за расходы, превышающие розничную стоимость Продукта.

ОБЩИЕ СВЕДЕНИЯ

Данные условия должны регулироваться и толковаться в соответствии с местным законодательством, действующим на территории, где был куплен Продукт. Если любое из этих условий будет признано неверным или неосуществимым, это условие (в зависимости от того, насколько оно будет признано неверным или неосуществимым) будет считаться отдельным и не затрагивающим законную силу остальных условий. Компания Razer сохраняет за собой право внесения изменений в какое-либо условие в любое время без предварительного уведомления