



RAZER AETHER MONITOR LIGHT BAR

GUIA PRINCIPAL

Faça seu espaço brilhar de verdade com as luzes Razer Aether. Equipadas com Razer Chroma™ RGB, você poderá personalizar e controlar todas elas com um único e conveniente aplicativo, para criar a atmosfera perfeita para qualquer ocasião.

CONTEÚDO

1. CONTEÚDO DA EMBALAGEM.....	3
2. DO QUE VOCÊ PRECISA.....	4
3. NÓS LHE DAMOS COBERTURA.....	4
4. ESPECIFICAÇÕES TÉCNICAS	5
5. INSTALAÇÃO.....	6
6. PERSONALIZANDO A ILUMINAÇÃO.....	7
7. USANDO A BARRA DE LUZ.....	10
8. CONFIGURANDO A RAZER AETHER MONITOR LIGHT BAR COM O RAZER SYNAPSE	13
9. SEGURANÇA E MANUTENÇÃO.....	24
10. INFORMAÇÕES LEGAIS	25

1. CONTEÚDO DA EMBALAGEM

- Razer Aether Monitor Light Bar

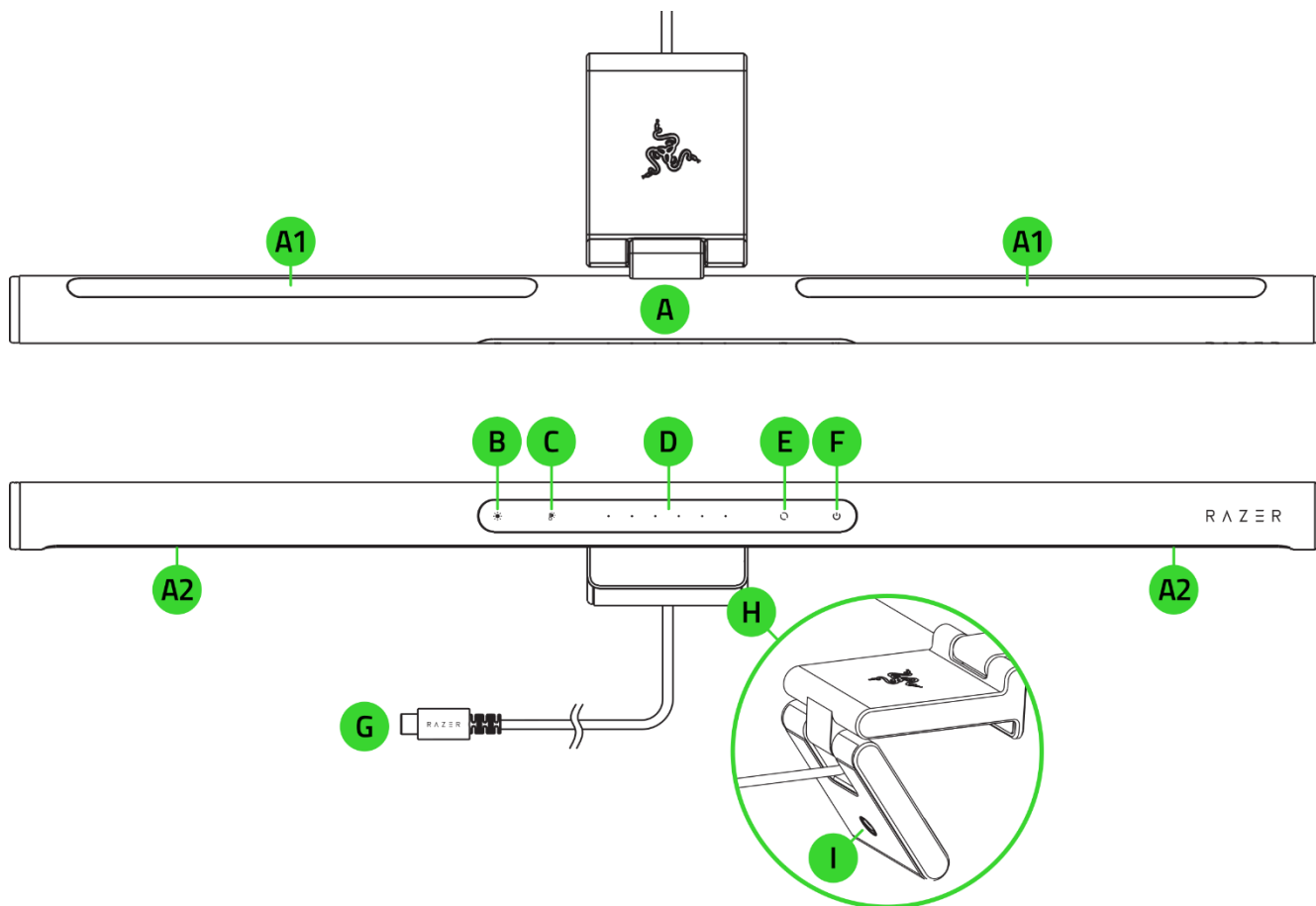

- A.** Iluminação dupla com ângulo ajustável
 - A1.** Retroiluminação equipada com Razer Chroma™ RGB
 - A2.** Luz branca ultralarga
- B.** Botão de ajuste de brilho da luz branca
- C.** Botão de ajuste de temperatura da luz branca
- D.** Controle deslizante de ajuste de configurações
- E.** Botão RGB
- F.** Botão Liga/Desliga
- G.** Conector USB Tipo C
- H.** Clipe de monitor ajustável
- I.** Encaixe com rosca

- Guia de informações importantes sobre o produto

2. DO QUE VOCÊ PRECISA

REQUISITOS DO PRODUTO

- Porta USB Tipo C
- Rede Wi-Fi de 2,4 GHz (com criptografia WPA/WPA2)
- PC/notebook com Wi-Fi ativado (Windows® 10 de 64 bits ou superior)*

REQUISITOS DO APLICATIVO RAZER GAMER ROOM

- Dispositivo iOS 16,4/Android 9 (ou superior) com conectividade Bluetooth*
- Conexão com a Internet para a instalação do aplicativo

REQUISITOS DO RAZER SYNAPSE

- Windows® 10 de 64 bits (ou superior)
- Conexão com a Internet para a instalação do software

**A conectividade Bluetooth é necessária apenas para a configuração inicial.*

3. NÓS LHE DAMOS COBERTURA



Registre seu produto e ganhe benefícios exclusivos

razerid.razer.com/warranty

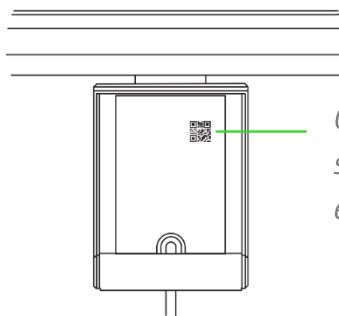

O número de série do seu produto pode ser encontrado aqui.

4. ESPECIFICAÇÕES TÉCNICAS

- Compatibilidade do monitor: 5 mm – 45 mm
- Fluxo luminoso: 320 lúmen
- Temperatura da cor branca: 2700 – 6500K
- Iluminância: 900 lux
- Cobertura da iluminação (a 500 lux): 60 x 30 cm
- Iluminação RGB: Razer Chroma™ RGB
- Vida útil do LED: 25000 horas
- CRI: 95
- Potência nominal: 10W
- Entrada de alimentação: 5V 2A
- Protocolo de conexão: 802.11b/g/n 2,4 GHz
- Assistente de voz: Amazon Alexa, Google Assistente
- Funciona com Matter™
- Controles: Controle deslizante e botões touch capacitivos

5. INSTALAÇÃO

1.

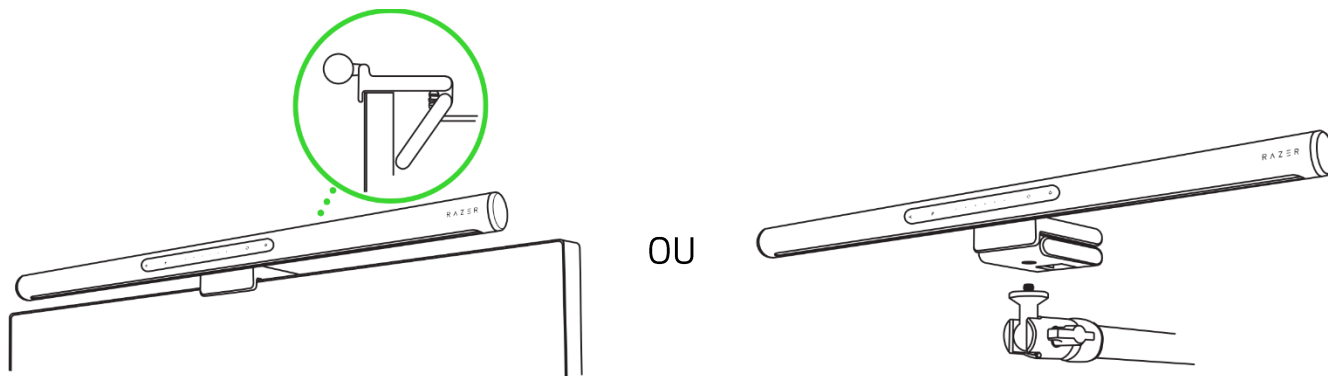

i A espessura recomendada da moldura da tela é de 0,5 a 4,5 cm. A barra de luz é compatível com vários tamanhos de monitor e tipos de curvatura.

2.

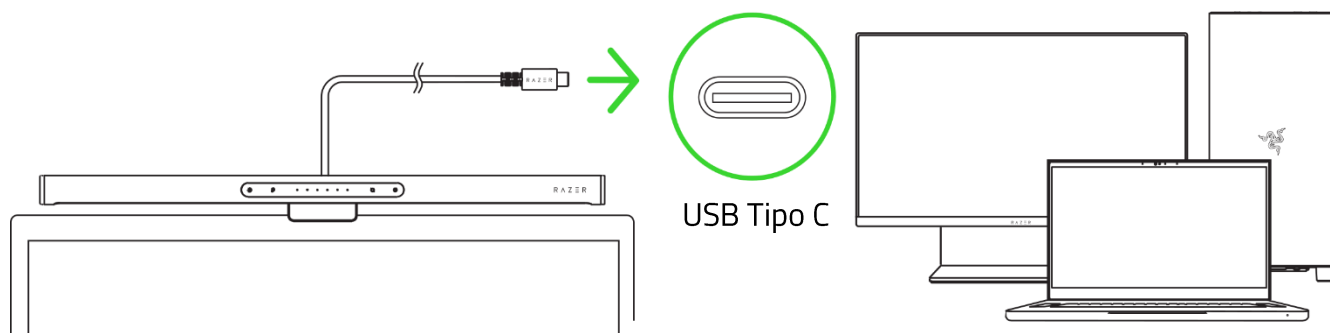

i Para o melhor desempenho, conecte a barra de luz diretamente na porta USB Tipo C do PC. A barra de luz também é compatível com uma fonte de alimentação USB Tipo C de 5V com corrente nominal mínima de 3A ou superior.

3.

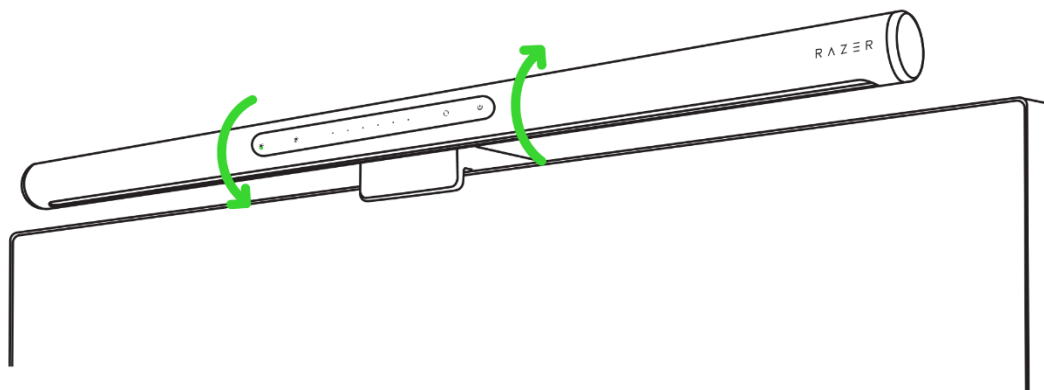

6. PERSONALIZANDO A ILUMINAÇÃO

A. COM UM DISPOSITIVO MÓVEL USANDO O APLICATIVO RAZER GAMER ROOM (OBRIGATÓRIO)

1.



2.

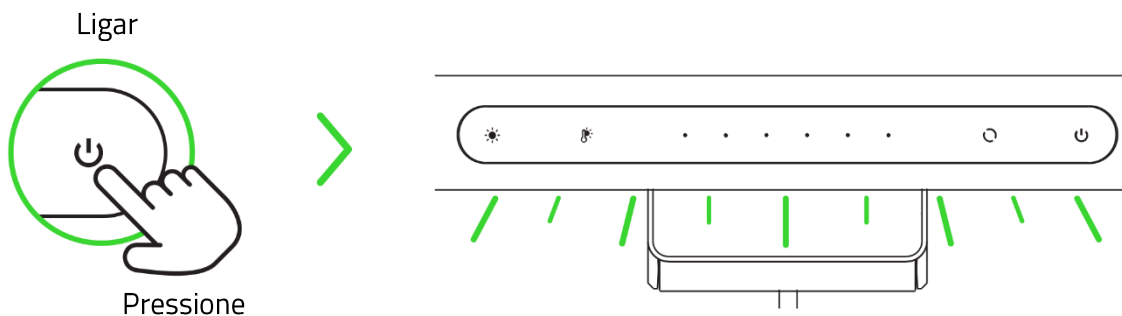

3.



Abra o aplicativo, siga as instruções na tela e leia o código QR da barra de luz. Assegure-se de que seu dispositivo móvel está na sua rede 2,4 GHz preferida.

Agora, você pode personalizar a Razer Aether Monitor Light Bar através do aplicativo Razer Gamer Room.

B. PELO PC/NOTEBOOK USANDO O APLICATIVO RAZER SYNAPSE

i Antes de continuar, verifique se a barra de luz já está conectada à sua rede (através do aplicativo Razer Gamer Room) e se o seu PC está na mesma rede.

1.

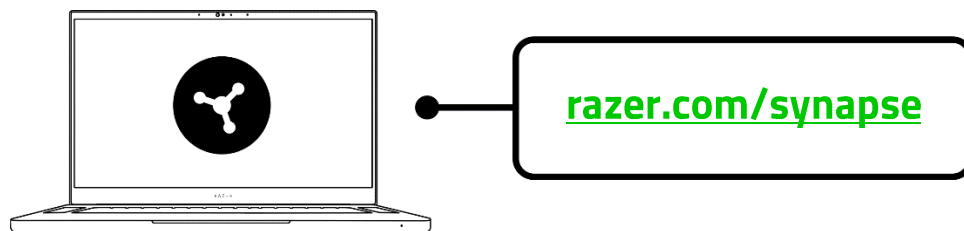

! Atualize o Razer Synapse para a versão mais recente ou baixe o instalador em razer.com/synapse. O registro em uma conta Razer ID é opcional, mas recomendado. Você pode continuar como convidado, no entanto, não poderá armazenar suas configurações na nuvem.

2.

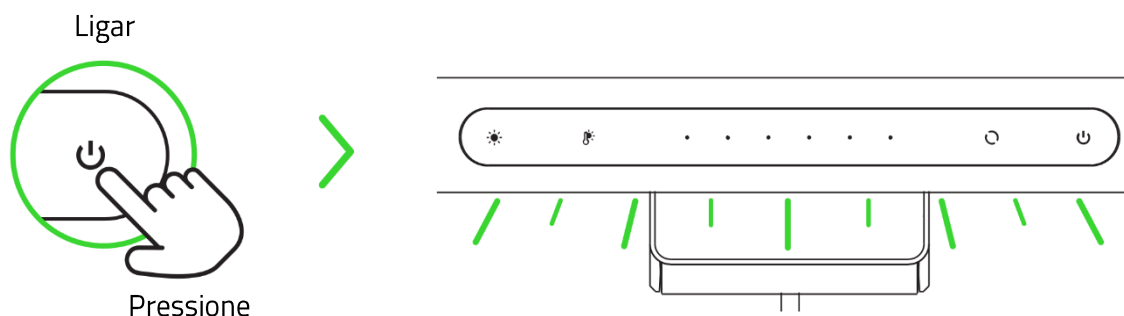

3.

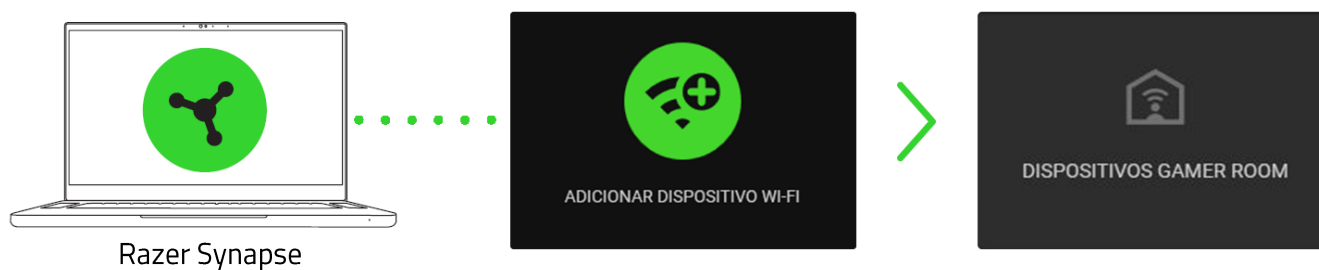

i Quando solicitado, atualize e aguarde até que o Razer Synapse configure a barra de luz.

Agora, você pode personalizar a Razer Aether Monitor Light Bar usando o Razer Synapse.

ENTENDA O MODO DE EMPARELHAMENTO

O modo de emparelhamento é obrigatório para configurar a barra de luz com o aplicativo Razer Gamer Room. Ele é ativado quando a barra de luz é ligada e é desativado depois de 5 minutos se a barra não for emparelhada. Para reativar o modo de emparelhamento, desligue e ligue a barra de luz.

7. USANDO A BARRA DE LUZ

LIGAR/DESLIGAR

Ligar/desligar

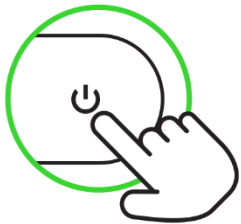

Pressione

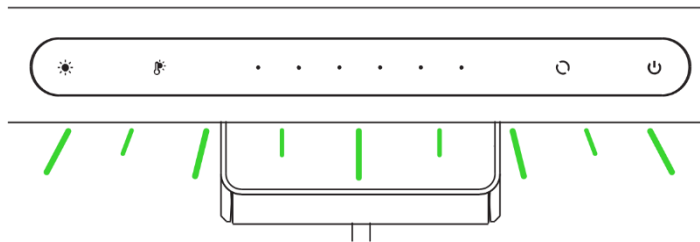

PERSONALIZAR A ILUMINAÇÃO

Ativando/desativando a iluminação

Para ativar ou desativar a luz branca:

Desativar luz branca

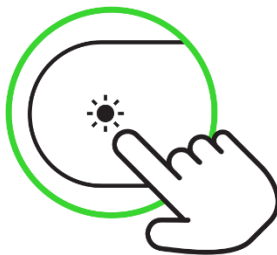

Pressione e segure

Ativar luz branca

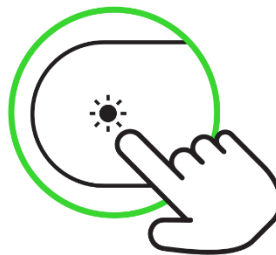

Pressione

Para ativar ou desativar a retroiluminação:

Desativar
retroiluminação

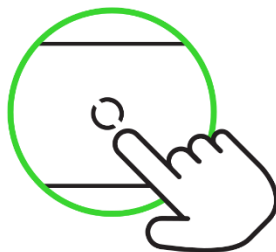

Pressione e segure



Ativar
retroiluminação

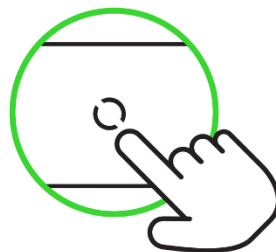

Pressione



Quando ambas as luzes estiverem desativadas, a barra de luz é considerada "desligada". Para ligá-la, basta pressionar o botão Liga/Desliga, e a barra de luz usará a luz desativada mais recente.

Ajustando a temperatura da luz branca

Ativar o ajuste da temperatura



Ajuste o controle deslizante

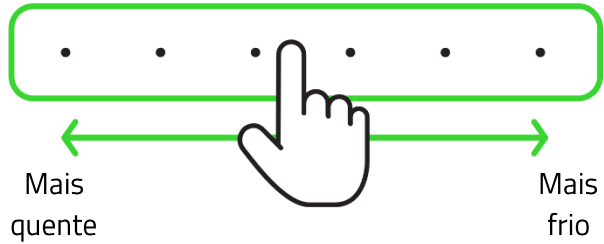

Personalizando o efeito de retroiluminação

Ativar retroiluminação



Percorrer os efeitos de retroiluminação



BRANCO > VERMELHO > LARANJA > AMARELO > VERDE RAZER > AZUL > ÍNDIGO > ROXO > CICLO DE ESPECTROS > ONDA (ESQUERDA) > ONDA (DIREITA) > ONDA (DIVERGENTE) > ONDA (CONVERGENTE)

***Repita até ativar o efeito de iluminação desejado.*

Ajustando a intensidade de cada luz

Para ajustar o brilho da retroiluminação:

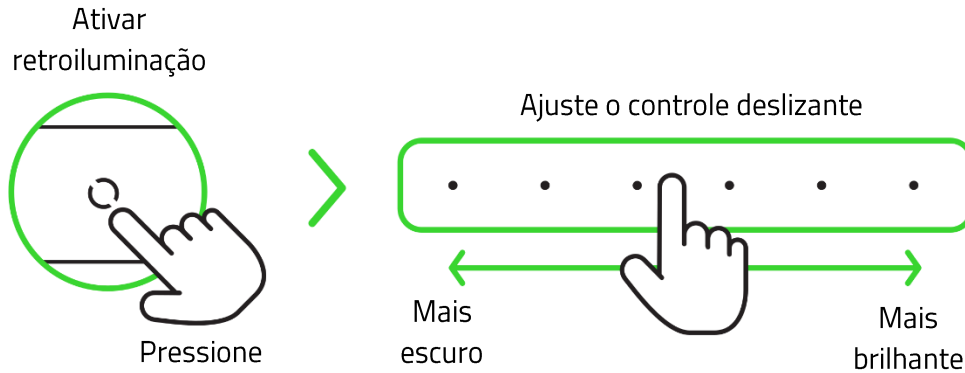

Ajustando o brilho da luz branca:

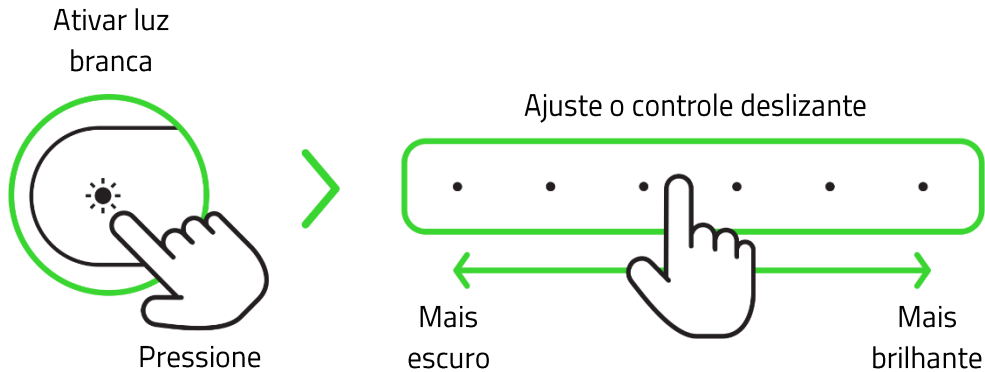

RESTAURANDO AS CONFIGURAÇÕES DE FÁBRICA

Uma vez conectada, a barra de luz deve ser reiniciada para ser conectada com um novo dispositivo.

1. Enquanto estiver ligado, pressione e mantenha pressionados os botões de brilho da luz branca e de energia simultaneamente por 4 segundos.

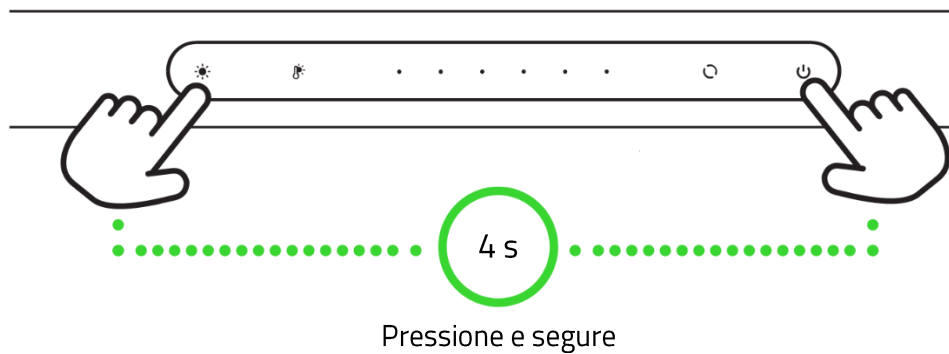

2. Aguarde que a retroiluminação mude de cor antes de exibir um efeito de onda (divergente). Isso indica que a barra de luz foi reiniciada e está em modo de emparelhamento.

8. CONFIGURANDO A RAZER AETHER MONITOR LIGHT BAR COM O RAZER SYNAPSE

i É necessário estar conectado à Internet para a instalação, a atualização e o uso dos recursos baseados na nuvem. O registro em uma conta Razer ID é opcional, mas recomendado. Todos os recursos listados estão sujeitos a alteração com base na versão atual do software, no(s) dispositivo(s) conectado(s) e nos aplicativos e software suportados.

GUIA SYNAPSE

A guia Synapse é a guia padrão para quando o Razer Synapse é aberto. Esta guia permite que você acesse a subguia Painel.

Painel

A subguia Painel é uma visão geral do seu Razer Synapse, onde você pode acessar todos os seus dispositivos, módulos e serviços online Razer.

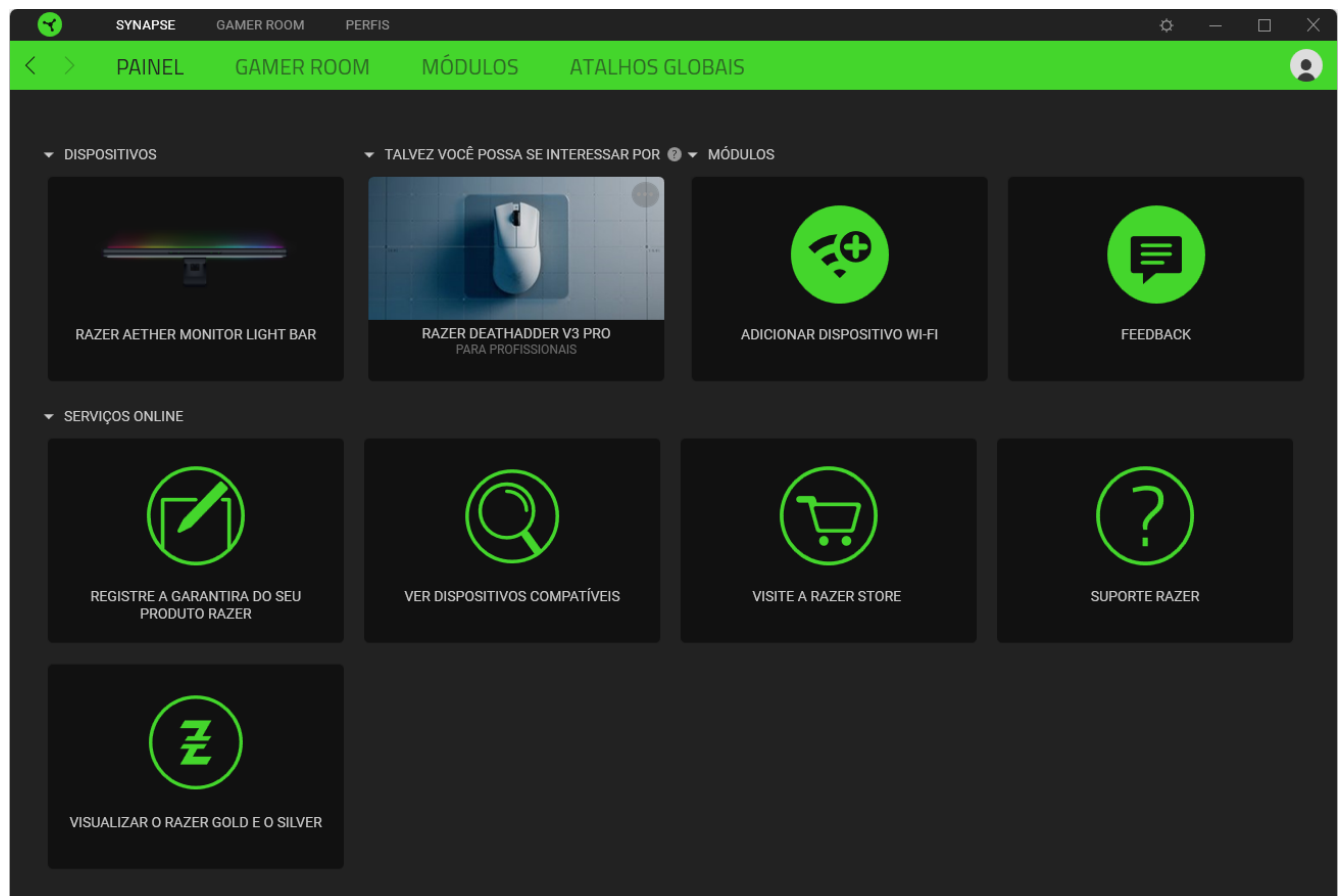

Gamer Room

Use a subguia Gamer Room para gerenciar quais dispositivos são diretamente controlados pelos aplicativos Razer Synapse e Razer Gamer Room. Você pode ligar ou desligar qualquer dispositivo do Razer Gamer Room usando o botão Liga/Desliga (⏻) ou mudar de aplicativo de controle clicando em qualquer dispositivo e ativando a Predominância do Synapse.

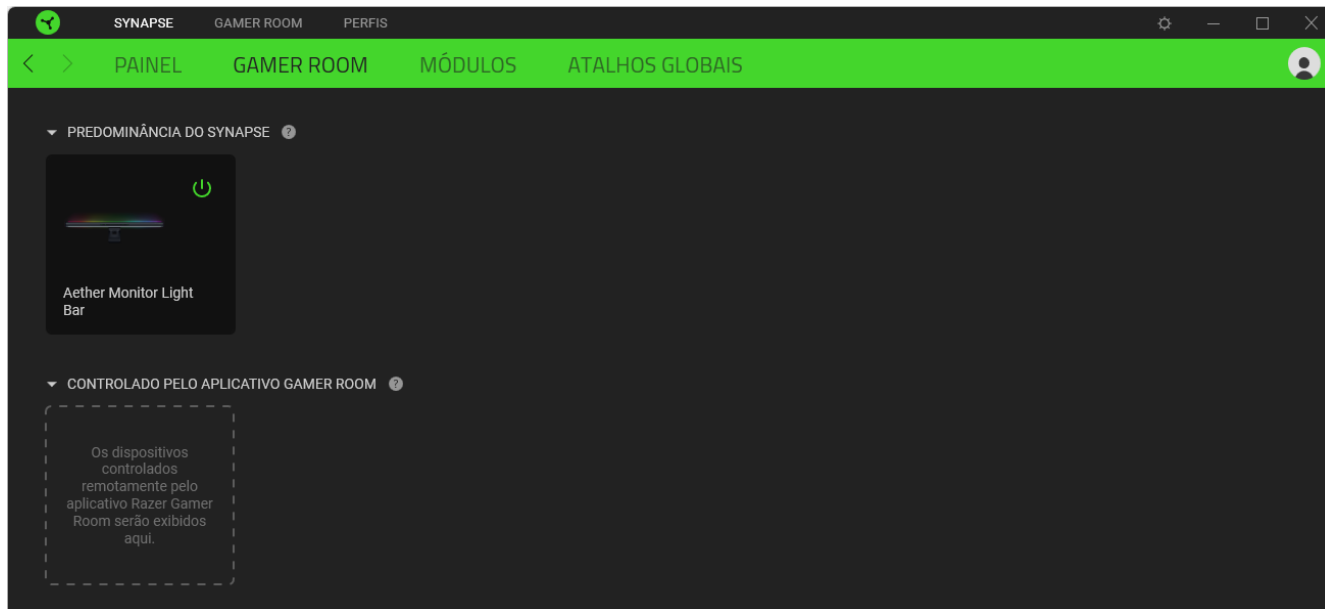

Módulos

A subguia Módulos exibe todos os módulos instalados e disponíveis para instalação.

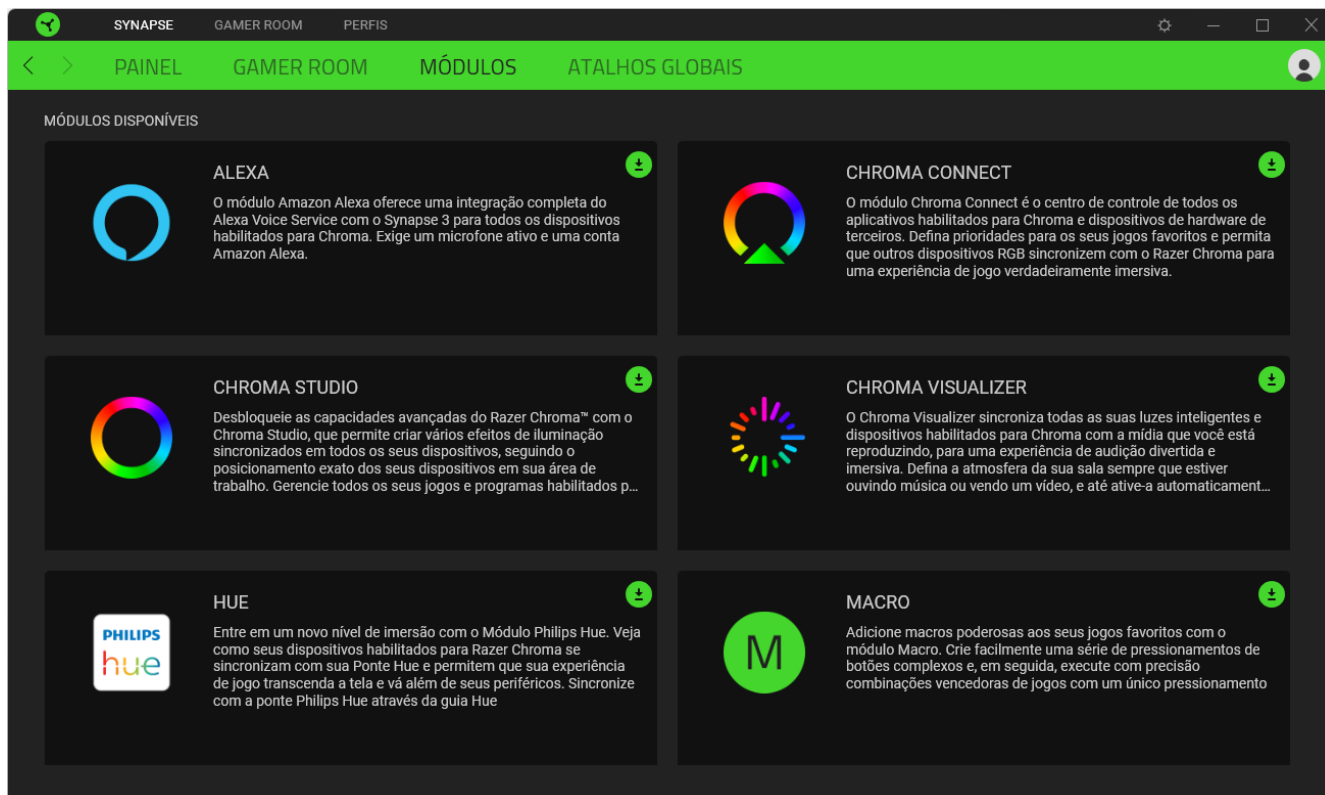

Atalhos Globais

Vincule operações ou funções do Razer Synapse para personalizar combinações de teclas a partir dos comandos de qualquer dispositivo habilitado para Razer Synapse, que se aplicarão a todos os perfis do dispositivo. [Saiba mais sobre os Perfis](#)

 *Apenas comandos de dispositivos habilitados para Razer Synapse serão reconhecidos.*

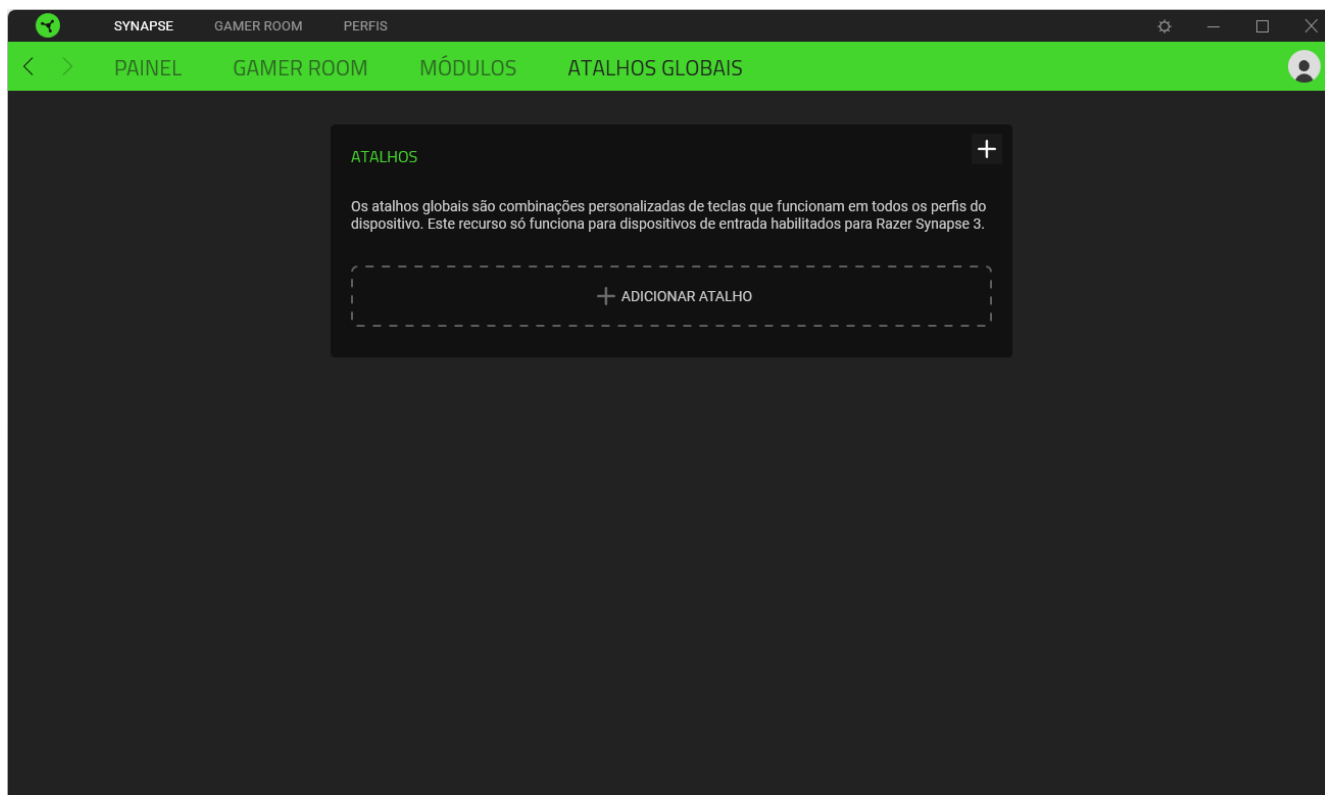

GUIA GAMER ROOM

A guia Gamer Room é a guia principal da sua Razer Aether Monitor Light Bar. A partir daqui, você pode personalizar as configurações do seu dispositivo para liberar todo o seu potencial. As alterações nesta guia são automaticamente salvas no seu sistema e no armazenamento na nuvem.

Iluminação

A subguia Iluminação permite personalizar o efeito de iluminação Chroma do seu dispositivo e outras opções de economia de energia, ajustar a luz branca e o brilho Chroma e gerenciar como o Razer Synapse assumirá o controle da iluminação do seu dispositivo.

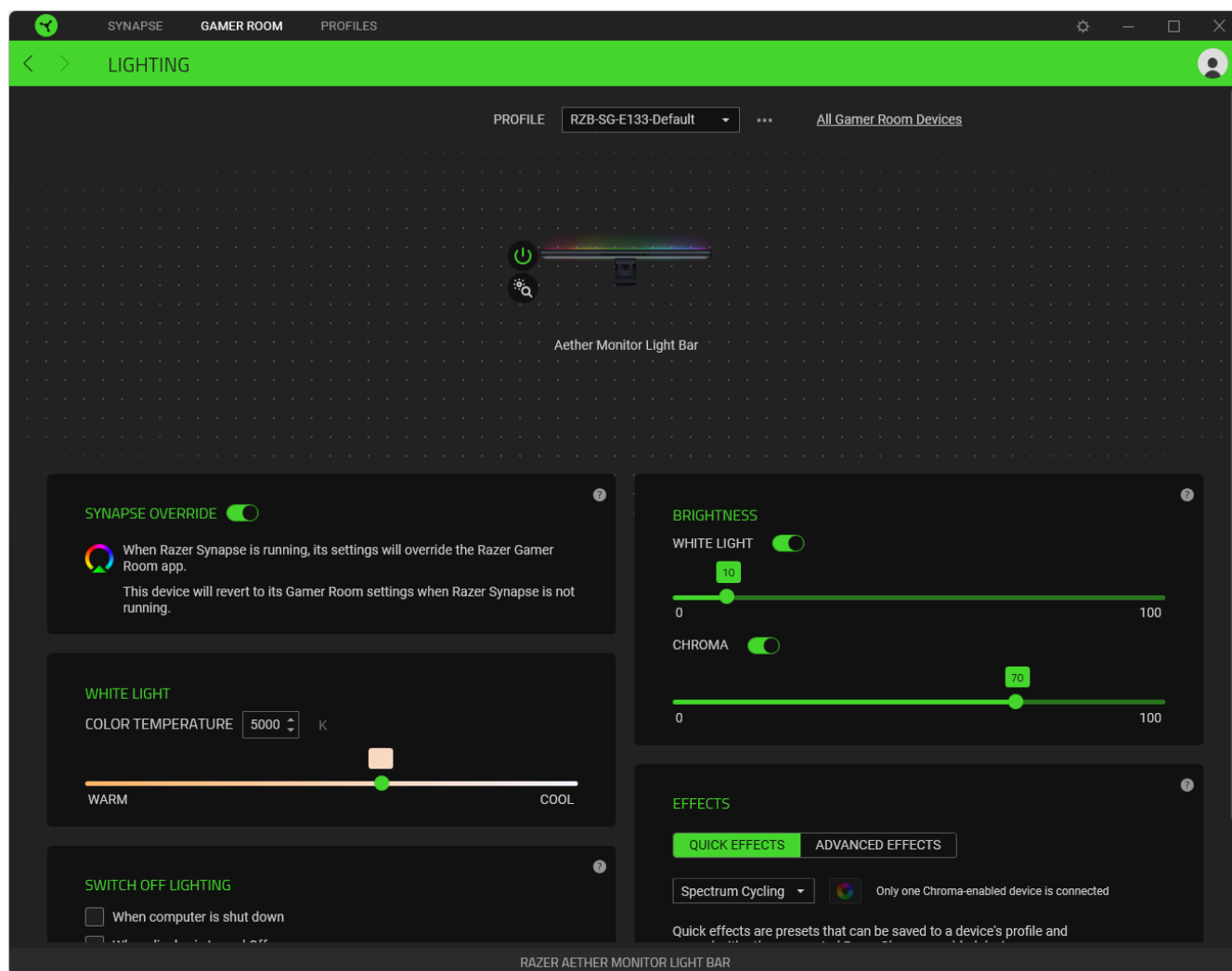

Perfil

Um Perfil é um armazenamento de dados que guarda todas as configurações do seu dispositivo Razer. Por padrão, o nome do perfil se baseia no nome do seu sistema. Para adicionar, importar, renomear, duplicar, exportar, redefinir ou excluir um perfil, basta pressionar o botão Outros (●●●).

Todos os dispositivos de Sala de Jogo

Redireciona você para a subguia Synapse > Gamer Room, onde é possível gerenciar quais dispositivos são diretamente controlados pelos aplicativos Razer Synapse e Razer Gamer Room.

Ligar/desligar um dispositivo

Você pode ligar ou desligar seu dispositivo Razer clicando no botão Liga/Desliga (⏻).

Identificar um dispositivo

Clique no botão Identificar (🔍) para mostrar onde seu dispositivo Razer se encontra no seu setup físico.

Renomear um dispositivo

Atribua o nome de sua preferência ao seu dispositivo Razer clicando no nome do dispositivo com o cursor Renomear (✎).

Remover um dispositivo

Remova o dispositivo Razer do seu setup passando o cursor na sua imagem e clicando no botão Remover (✖).

 *Uma vez removido o dispositivo, você deverá adicioná-lo novamente no Razer Synapse.*

Predominância do Synapse

Ative esta configuração para assumir o controle e se sobrepôr às definições do aplicativo Razer Gamer Room automaticamente sempre que o Razer Synapse estiver sendo executado.

Brilho

Ajuste a luminosidade da luz branca ou do Chroma do dispositivo Razer usando os seletores correspondentes, ou desligue completamente desativando cada opção.

Luz branca

Ajuste em que medida a iluminação do dispositivo será mais quente ou mais fria.

Desligar Iluminação

Esta ferramenta de economia de energia permite desativar a iluminação do seu dispositivo como resposta ao desligamento do seu sistema ou do monitor e/ou apagá-la automaticamente quando o seu dispositivo estiver ocioso por um intervalo definido de tempo.

Efeitos Rápidos

É possível selecionar e aplicar uma série de efeitos à iluminação Chroma do dispositivo, conforme a lista abaixo:

	Nome	Comportamento da retroiluminação	Como configurar
	Consciência do Ambiente	A iluminação refletirá a média de cor da região de tela selecionada	Selecione ou personalize uma região da tela
	Audiômetro	A retroiluminação se iluminará com um espectro de cores padrão de acordo com o nível de áudio	Selecione um nível de Aumento de Cor
	Respiração	A iluminação será acentuada e atenuada na(s) cor(es) selecionada(s)	Selecione até 2 cores ou deixe-as em modo aleatório
	Fogo	A retroiluminação se acenderá em cores quentes para simular o movimento de chamas	Não requer outras personalizações
	Ciclo de Espectros	A iluminação percorrerá 16,8 milhões de cores indefinidamente	Não requer outras personalizações
	Brilho Estelar	A iluminação se acenderá e se apagará em momentos e com durações aleatórios	Selecione até duas cores ou deixe-as em modo aleatório e escolha uma duração
	Estático	A iluminação permanecerá iluminada na cor selecionada	Selecione uma cor
	Onda	A iluminação se deslocará na direção selecionada	Selecione uma direção para as ondas

Se tiver outros dispositivos compatíveis habilitados para Razer Chroma, você pode sincronizar seus efeitos rápidos com seu dispositivo Razer clicando no botão de Sincronização do Chroma (). Também é possível excluir este dispositivo dos Jogos e Aplicativos Chroma Connect ativando a opção disponível.

 *Somente dispositivos compatíveis com o efeito de iluminação selecionado serão sincronizados.*

Efeitos Avançados

A opção Efeitos Avançados permite que você selecione o Efeito Chroma que deseja utilizar no seu dispositivo habilitado para Razer Chroma. Para começar a criar seu próprio Efeito Chroma, pressione o botão Chroma Studio ().

GUIA PERFIS

A guia Perfis é um modo conveniente de gerenciar todos os seus perfis e vinculá-los aos seus jogos e aplicativos.

Dispositivos

Veja quais jogos estão vinculados aos perfis de cada dispositivo ou qual Efeito Chroma está vinculado a um jogo específico usando a subguia Dispositivos.

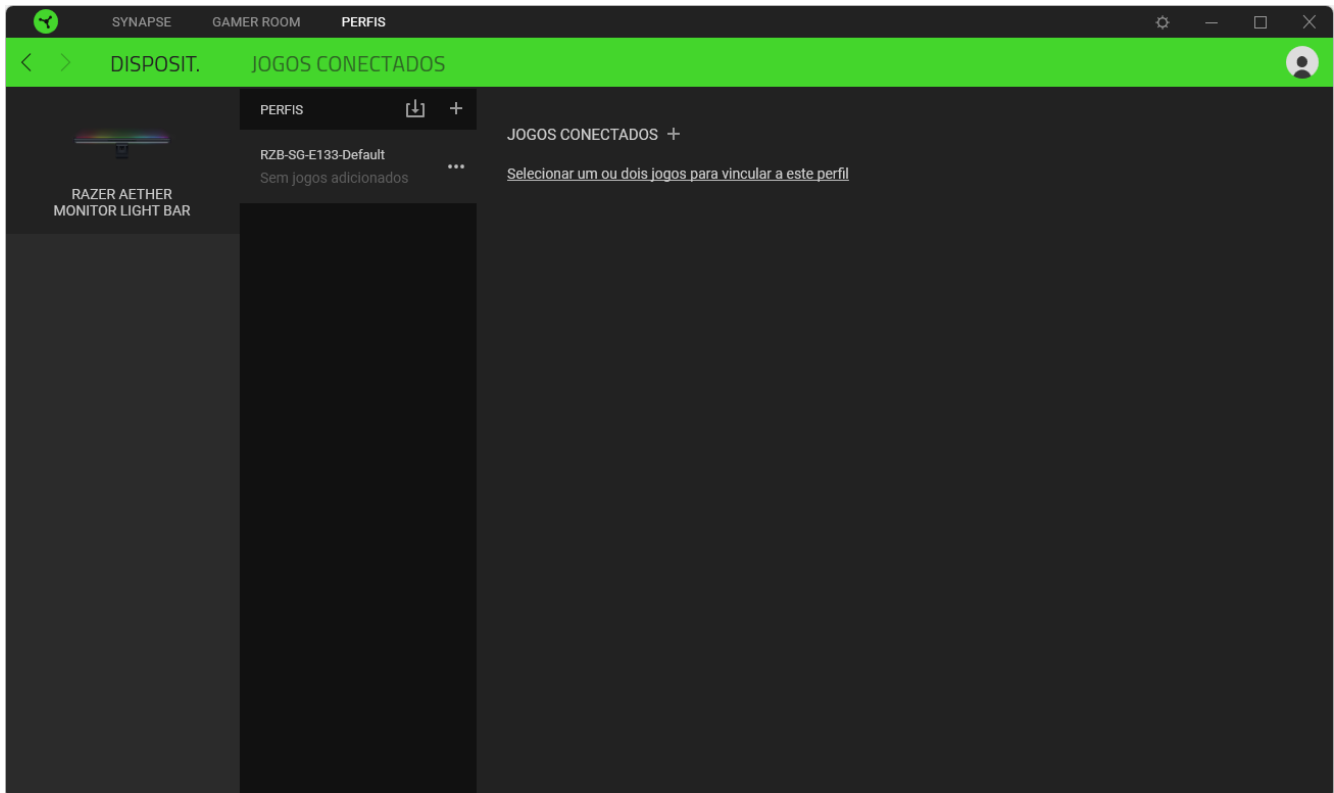

Você pode importar Perfis / Efeitos Chroma do seu computador ou da nuvem através do botão Importar (📁) ou criar novos perfis dentro do dispositivo selecionado ou novos Efeitos Chroma para jogos específicos usando o botão Adicionar (+). Para renomear, duplicar ou excluir um perfil, basta pressionar o botão Outros (⋮). Cada perfil pode ser configurado para ser ativado quando você executa um aplicativo usando a opção Jogos Vinculados.

Jogos Conectados

A subguia Jogos vinculados lhe dá a possibilidade de adicionar jogos, visualizar dispositivos vinculados aos jogos ou procurar jogos adicionados. Você também pode organizar os jogos em ordem alfabética, a partir do último jogo utilizado ou a partir do mais jogado. Os jogos adicionados continuarão listados aqui, mesmo se não estiverem vinculados a um dispositivo Razer.

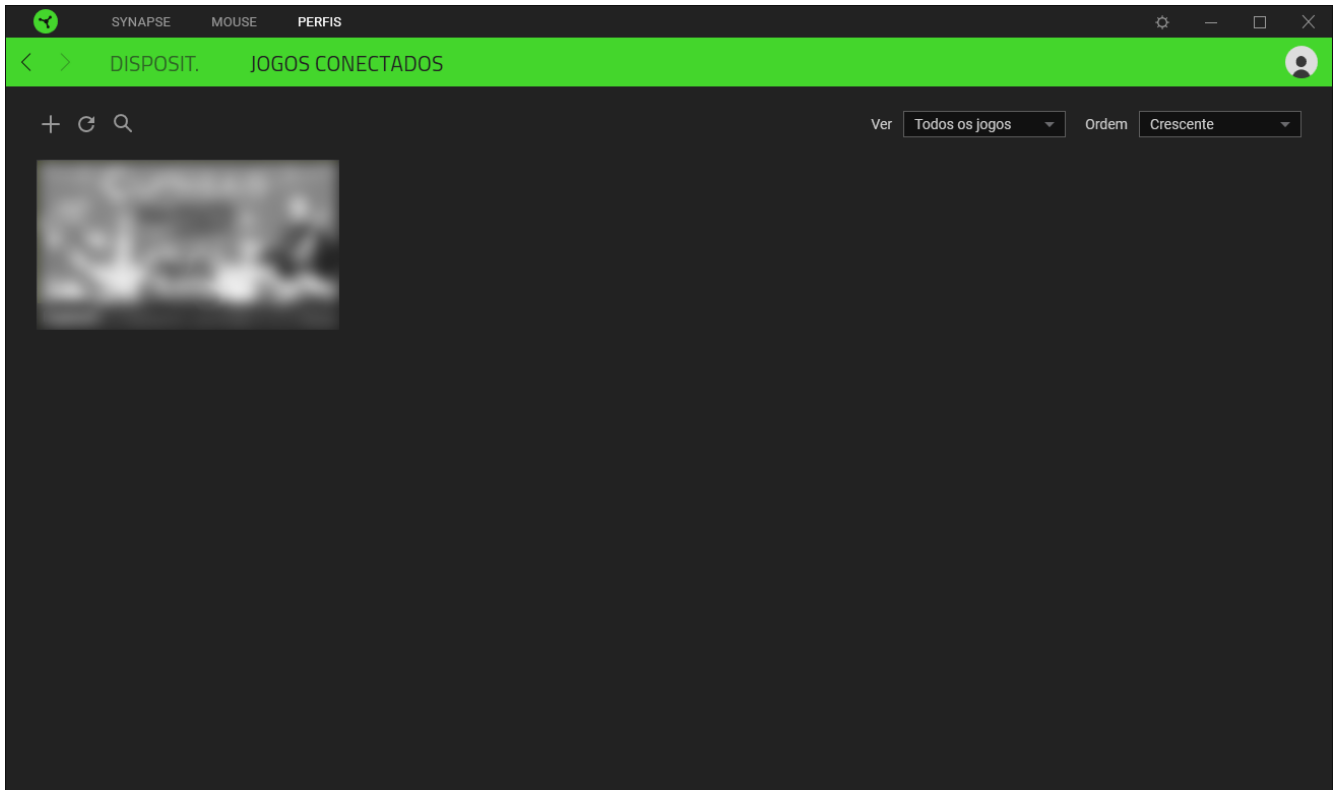

Para vincular jogos a Efeitos Chroma ou a dispositivos Razer conectados, basta clicar em qualquer jogo da lista e, em seguida, clicar em **Selecionar um dispositivo e seu perfil para abrir automaticamente durante o jogo** para selecionar o Efeito Chroma ou o dispositivo Razer com o qual será vinculado. Uma vez conectado, você pode clicar no botão Outros (●●●) do dispositivo ou Efeito Chroma correspondente para selecionar um perfil ou Efeito Chroma específico.

JANELA CONFIGURAÇÕES

A janela Configuração, que você pode acessar clicando no botão (⚙️) do Razer Synapse, permite configurar o comportamento de inicialização e o idioma de exibição do Razer Synapse, controlar as recomendações que você vê no Painel, ver a versão do firmware e o guia principal de cada dispositivo Razer ou restaurar as configurações de fábrica em qualquer dispositivo Razer conectado.

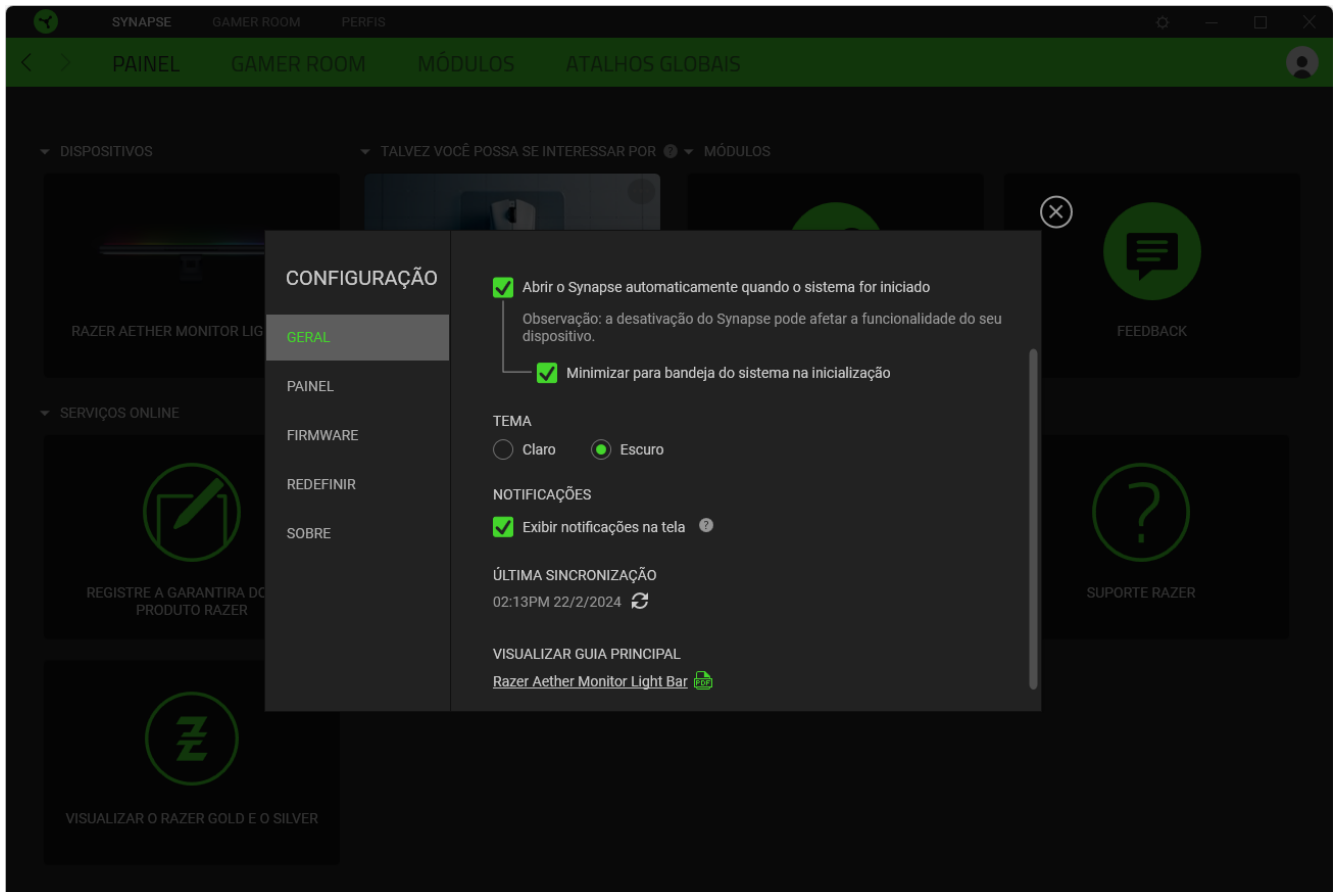

Guia Geral

A guia Geral permite que você altere o idioma de exibição, o comportamento de inicialização, o tema e a exibição de notificações na tela do software. Você também pode sincronizar seus perfis com a nuvem manualmente (↻) ou ver o guia principal de todos os dispositivos Razer conectados e módulos instalados.

Guia Painel

Use a guia Painel para personalizar recomendações de dispositivos Razer com base no seu setup, e os jogos que você joga serão exibidos no Painel.

Guia Firmware

Acesse a guia Firmware para ver a versão do firmware atual do(s) dispositivo(s) Razer, e/ou visite a página Atualizações de Software e Firmware para ver se há uma atualização de firmware disponível para seu(s) dispositivo(s).

Guia Redefinir

A guia Redefinir permite que você execute o restauro das configurações de fábrica em todos os dispositivos Razer com memória integrada conectados e/ou o restauro dos tutoriais do Razer Synapse, para se familiarizar novamente com os novos recursos do Razer Synapse na próxima vez que o iniciar.



Todos os perfis armazenados na memória integrada do dispositivo selecionado serão apagados ao se fazer restauro de um dispositivo Razer.

Guia Sobre

A guia Sobre exibe breves informações do software e a declaração de direitos autorais, e fornece links relevantes para seus termos de uso. Você também pode utilizar esta guia para verificar atualizações de software ou para ter acesso rápido às comunidades sociais da Razer.

9. SEGURANÇA E MANUTENÇÃO

ORIENTAÇÕES DE SEGURANÇA

Para obter a máxima segurança durante o uso da Razer Aether Monitor Light Bar, sugerimos que você siga estas orientações:

- Não substitua a fonte de luz deste dispositivo. Isso só deve ser feito pelo fabricante, seu serviço de assistência ou por uma pessoa igualmente qualificada.
- Se tiver problemas ao usar o dispositivo adequadamente e a solução de problemas não for suficiente para resolvê-los, desconecte o dispositivo e entre em contato com a linha direta da Razer ou visite support.razer.com para receber assistência.
- Não desmonte o dispositivo nem tente operá-lo sob condições anormais de corrente. Se fizer isso, sua garantia será anulada.
- Use a barra de luz somente em ambientes fechados.
- Organize o cabo da barra de luz para evitar que ele seja puxado, pressionado ou danificado por outros objetos.
- Se não for usar a barra por um período prolongado, desligue-a ou desconecte-a.
- Mantenha a barra de luz longe de líquidos ou umidade. Só opere o dispositivo dentro das temperaturas indicadas de 0 °C a 40 °C. Se a temperatura exceder essa faixa, desligue e/ou desconecte a barra de luz para que a temperatura se estabilize em um nível ideal.

MANUTENÇÃO E USO

A Razer Aether Monitor Light Bar requer uma manutenção mínima para manter suas condições ideais. Recomendamos que você desconecte a barra de luz do computador uma vez por mês e a limpe usando um tecido macio ou um cotonete para evitar o acúmulo de sujeira. Não use sabão ou produtos de limpeza agressivos.

10. INFORMAÇÕES LEGAIS

INFORMAÇÕES DE DIREITOS AUTORAIS E PROPRIEDADE

©2024 Razer Inc. Todos os direitos reservados. Razer, "For Gamers. By Gamers.", logotipo "Powered by Razer Chroma", logotipo Razer, o logotipo da cobra de três cabeças e o logotipo Razer são marcas comerciais ou marcas comerciais registradas da Razer Inc. e/ou de empresas afiliadas nos Estados Unidos ou em outros países. Todas as outras marcas registradas pertencem a seus respectivos proprietários, e outros nomes de empresas e de produtos mencionados neste guia podem ser marcas registradas de suas respectivas empresas.

Android, Google, Google Logo, Google Play, and the Google Play logo are trademarks of Google LLC.

Apple, the Apple logo, and iPhone are trademarks of Apple Inc., registered in the U.S. and other countries. App Store is a service mark of Apple Inc. iOS is a trademark or registered trademark of Cisco in the U.S. and other countries and is used under license.

Matter™ is developed by the Connectivity Standards Alliance™. This brand, related logos, and marks are trademarks of the Alliance, all rights reserved.

The Bluetooth® word mark and logos are registered trademarks owned by Bluetooth SIG, Inc., and any use of such marks by Razer is under license.

Windows and the Windows logo are trademarks of the Microsoft group of companies.

A Razer Inc. (doravante nesta denominada a "Razer") pode ter direitos autorais, marcas comerciais, segredos comerciais, patentes, pedidos de registro de patente ou outros direitos de propriedade (registrados ou não) no concernente ao produto neste Guia Principal. O fornecimento deste Guia Principal não dá a você uma licença para (quaisquer) tais patentes, marcas registradas, direitos autorais ou outros direitos de propriedade intelectual. O Razer Aether Monitor Light Bar (doravante nesta denominado o "Produto") pode ser diferente das imagens na caixa ou de outro modo. A Razer não assume qualquer responsabilidade por tais diferenças ou por quaisquer eventuais erros. As informações na presente estão sujeitas a alterações sem aviso prévio.

GARANTIA LIMITADA DO PRODUTO

Para conferir os termos atuais da Garantia Limitada do Produto, acesse [razer.com/warranty](https://www.razer.com/warranty).

LIMITAÇÃO DE RESPONSABILIDADE

Sob nenhuma circunstância a Razer será responsável por quaisquer lucros cessantes, perda de informações ou de dados, danos especiais, incidentais, indiretos, compensatórios, consequenciais ou acidentais oriundos de qualquer forma da distribuição, venda, revenda, uso ou incapacidade de

uso do Produto. Sob nenhuma circunstância a responsabilidade da Razer ultrapassará o valor de compra do Produto no varejo

DISPOSIÇÕES GERAIS

Os termos da presente serão regidos e interpretados segundo a legislação do foro no qual o Produto foi adquirido. Se qualquer termo neste manual for considerado inválido ou inexecutável, tal termo (enquanto inválido ou inexecutável) será considerado sem nulo, sem efeito e excluído sem invalidar quaisquer termos remanescentes. A Razer reserva-se o direito de emendar qualquer termo a qualquer momento e sem aviso prévio.