



# RAZER AETHER MONITOR LIGHT BAR

마스터 가이드

Razer Aether 조명으로 게이머 룸을 밝히세요. Razer Chroma™ RGB 가 지원되어 하나의 편리한 앱으로 제품 전체를 커스터마이징, 제어하며 모든 환경에 완벽한 설정을 만들 수 있습니다.

# 목차

1. 구성품 .....	3
2. 필요 항목 .....	4
3. 보증 지원 .....	4
4. 기술 사양 .....	5
5. 설치하기 .....	6
6. 조명 커스터마이징 .....	7
7. 라이트 바 사용하기 .....	10
8. RAZER SYNAPSE 를 통한 RAZER AETHER MONITOR LIGHT BAR 구성 .....	13
9. 안전 및 유지관리 .....	24
10. 법률 용어 .....	25

# 1. 구성품

- Razer Aether Monitor Light Bar

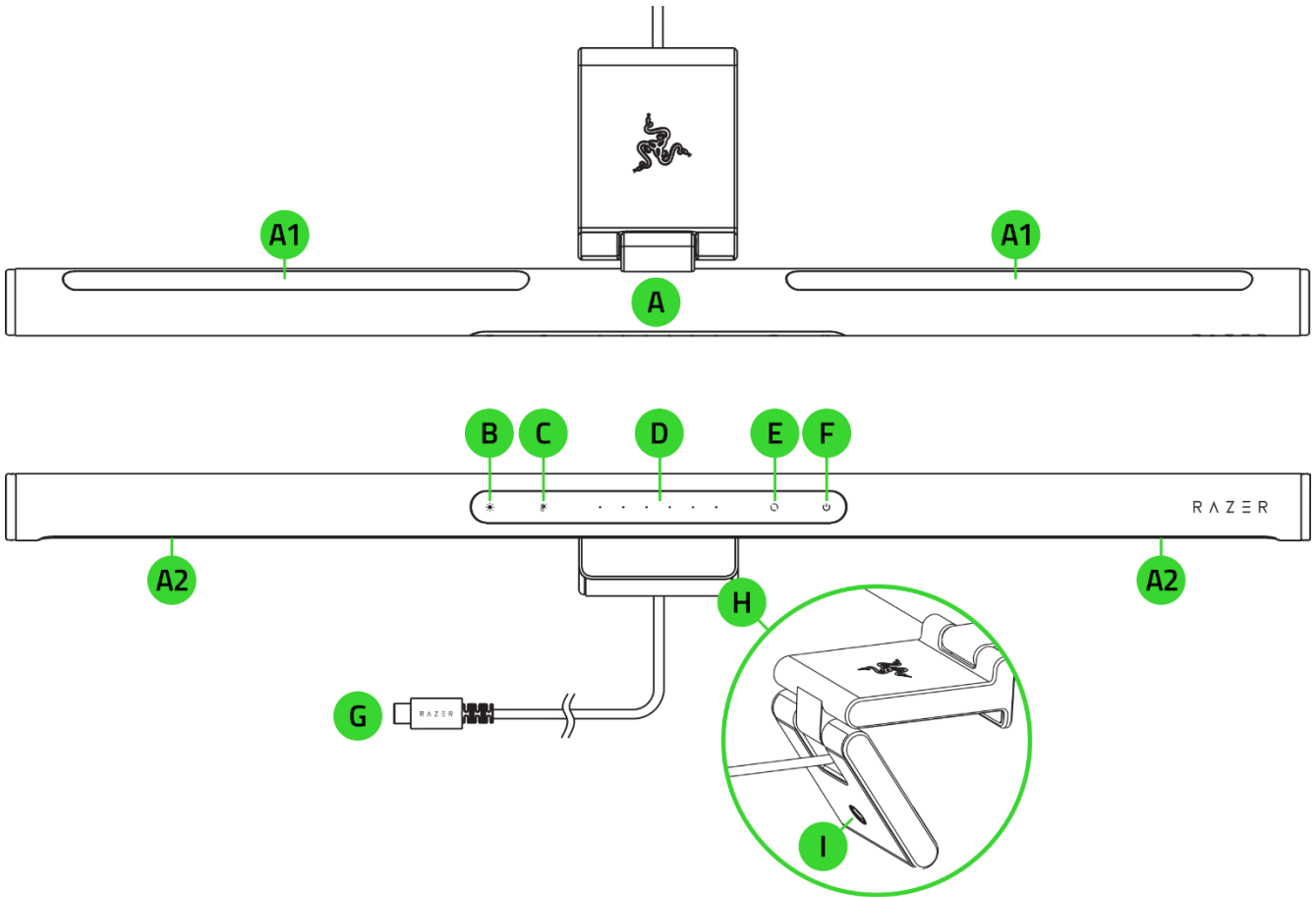

- A.** 각도 조절 가능한 듀얼 조명
- A1.** Razer Chroma™ RGB 지원 백라이트
- A2.** 울트라 와이드 백색 조명
- B.** 백색광 밝기 버튼
- C.** 백색광 온도 버튼
- D.** 설정 조정 슬라이더
- E.** RGB 버튼
- F.** 전원 버튼
- G.** USB Type C 커넥터
- H.** 조절 가능한 모니터 클립
- I.** 라이트 바 스퀘드 마운트

- 중요 제품 정보 안내

---

## 2. 필요 항목

### 제품 요구 사항

- USB Type C 포트
- 2.4GHz Wi-Fi 네트워크(WPA / WPA2 암호화)
- Wi-Fi 지원 PC / 노트북(Windows® 10 64 비트 이상)\*

### RAZER GAMER ROOM 앱 요구 사항

- iOS 16.4/안드로이드 9 이상의 블루투스 연결을 지원하는 기기\*
- 앱 설치를 위한 인터넷 연결

### RAZER SYNAPSE 요구 사항

- Windows® 10 64 비트 이상
- 소프트웨어 설치를 위한 인터넷 연결

*\*블루투스 연결은 초기 설정 시에만 필요합니다.*

---

## 3. 보증 지원



제품을 등록하고 독점 혜택을 받으세요.

[razerid.razer.com/warranty](https://razerid.razer.com/warranty)

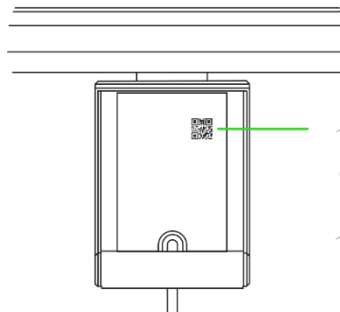

제품 시리얼 넘버는  
여기에서 확인할 수  
있습니다.

---

## 4. 기술 사양

- 모니터 호환성: 5mm~45mm
- 광속: 320 루멘
- 백색 온도: 2,700~6,500K
- 조도: 900 럭스
- 조명 적용 범위(500 럭스 기준): 60 x 30cm
- RGB 조명: Razer Chroma™ RGB
- LED 수명: 25,000 시간
- 연색성 지수(CRI): 95
- 정격 전력: 10W
- 입력 전압: 5V 2A
- 연결 프로토콜: 802.11b/g/n 2.4 GHz
- 음성 도우미: Amazon Alexa, Google 어시스턴트
- Matter™와 호환 가능
- USB 케이블 길이: 2m
- 컨트롤: 정전식 터치 버튼 및 슬라이더

## 5. 설치하기

1.

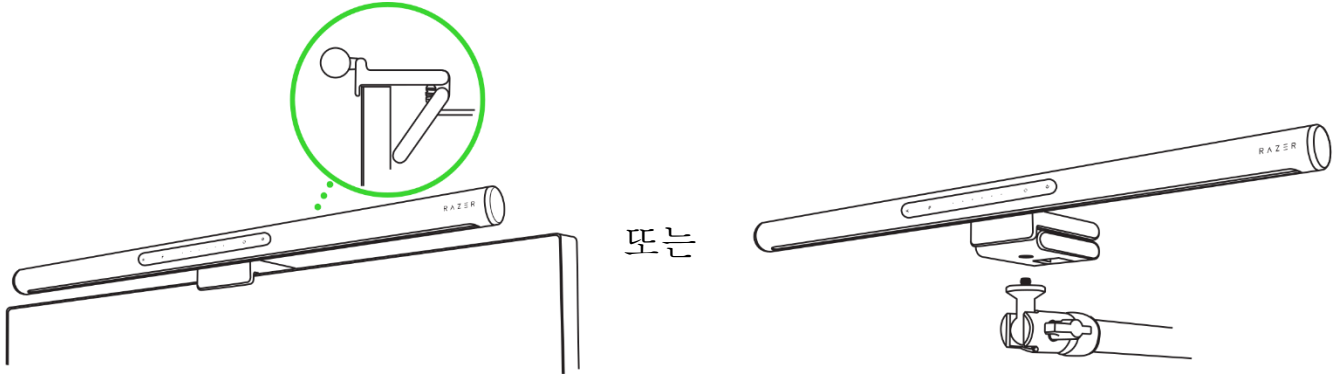

**i** 권장 화면 프레임 두께는 0.5~4.5cm 입니다. 라이트 바는 여러 모니터 크기 및 곡률 유형과 호환됩니다.

2.

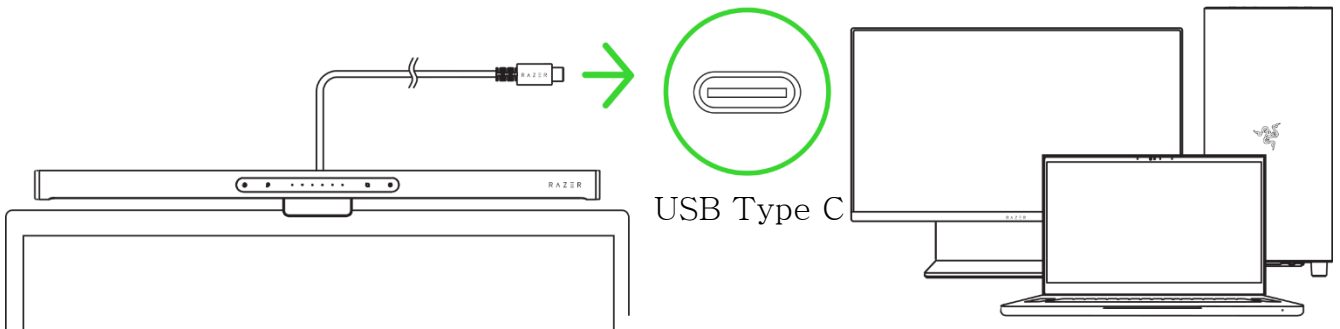

**i** 최적의 성능을 위해 라이트 바를 PC의 USB Type C 포트에 직접 연결하세요. 혹은 라이트 바는 최소 정격 전류 3A 이상의 5V USB Type C 전원 공급원과도 호환됩니다.

3.

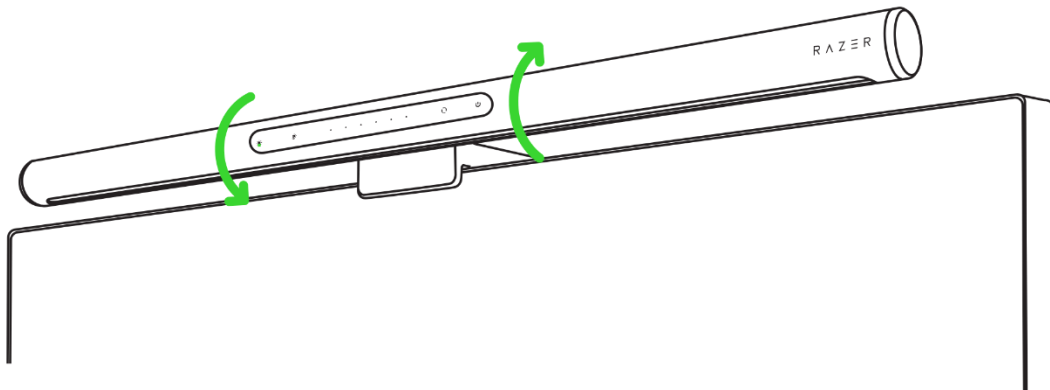

## 6. 조명 커스터마이징

### A. RAZER GAMER ROOM 앱(필수)을 사용하여 모바일 기기에서 이용

1.



2.

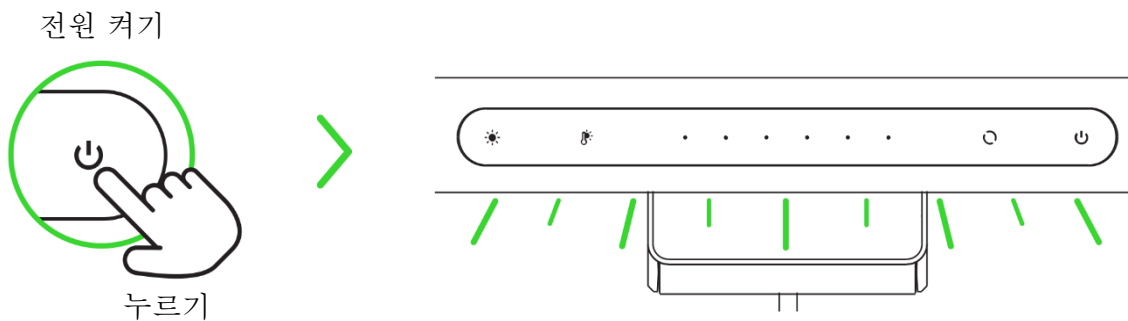

3.



**i** 앱을 실행하고 화면의 지시에 따라 라이트 바의 QR 코드를 스캔하세요. 모바일 기기가 선호하는 2.4Ghz 네트워크에 연결되어 있는지 확인하세요.

이제 Razer Gamer Room 앱을 사용하여 Razer Aether Monitor Light Bar 를 커스터마이징할 수 있습니다.

## B. RAZER SYNAPSE 앱을 사용하여 PC/노트북에서 이용

**i** 진행하기 전 라이트 바가 Razer Gamer Room 앱을 통해 네트워크상에 설정되어 있고 PC가 동일한 네트워크상에 있는지 확인하세요.

1.

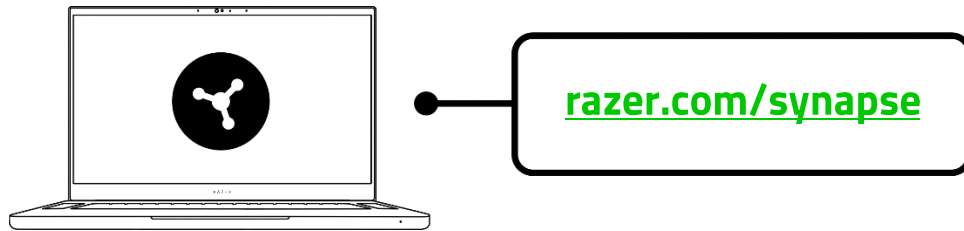

**!** Razer Synapse를 최신 버전으로 업데이트하거나 [razer.com/synapse](https://razer.com/synapse)에서 설치 프로그램을 다운로드할 수 있습니다. Razer ID 계정을 등록하는 것이 좋으나 선택 사항입니다. 게스트 계정으로 계속 사용할 수도 있으나 설정이 클라우드에 저장되지 않습니다.

2.

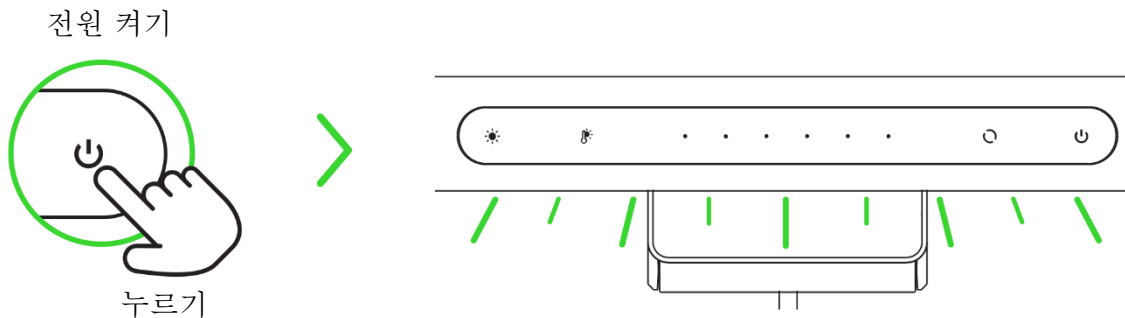

3.

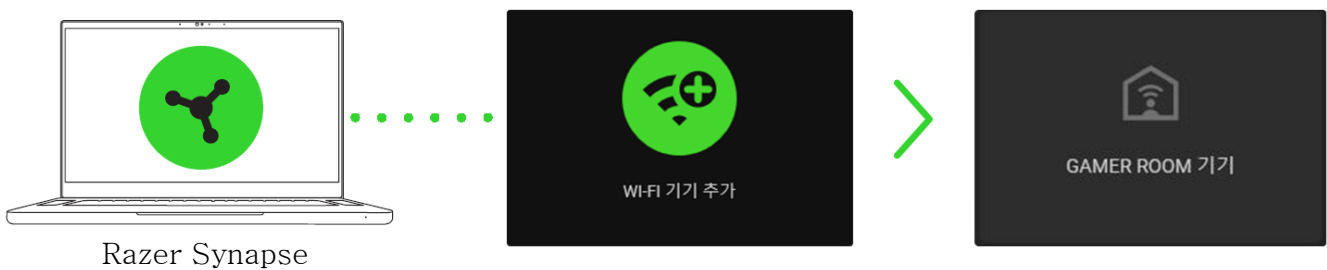

**i** 안내 메시지가 표시되면 Razer Synapse를 업데이트한 다음, Razer Synapse가 라이트 바를 설정하는 동안 기다립니다.

## 페어링 모드 이해

Razer Gamer Room 앱에서 라이트 바를 설정하려면 페어링 모드가 필요합니다. 페어링 모드는 라이트 바의 전원을 켜면 활성화되고 라이트 바가 페어링 해제된 상태로 있으면 5분 뒤 비활성화됩니다. 페어링 모드를 재활성화하려면 라이트 바의 전원을 껐다가 켵니다.

## 7. 라이트 바 사용하기

### 전원 켜기/끄기

전원 켜기/끄기



누르기

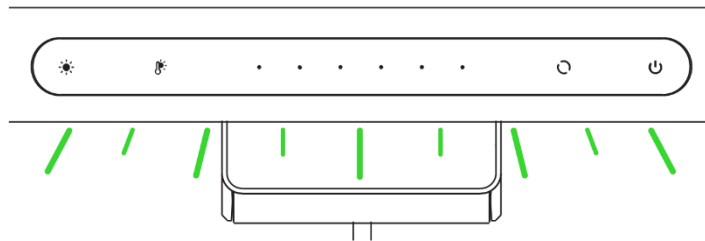

### 조명의 사용자 설정

#### 조명 활성화/비활성화

백색광을 비활성화 또는 활성화하려면:

백색광 비활성화

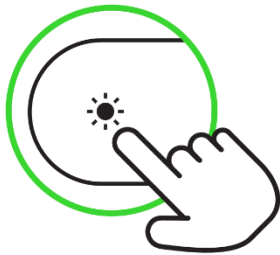

길게 누르기

백색광 활성화

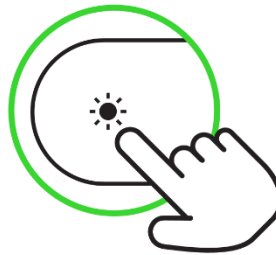

누르기

백라이트를 비활성화 또는 활성화하려면:

백라이트 비활성화

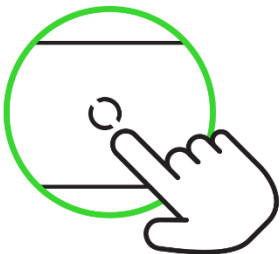

길게 누르기

백라이트 활성화

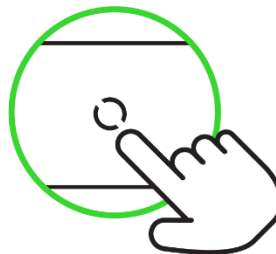

누르기

**i** 두 조명 모두가 비활성화되면 라이트 바는 이를 '전원 꺼짐'으로 간주합니다. 간단히 전원 버튼을 눌러 전원을 켜면 라이트 바가 마지막으로 비활성화된 조명을 사용합니다.

## 백색광 온도 조정

온도 조정 활성화



슬라이더 조정

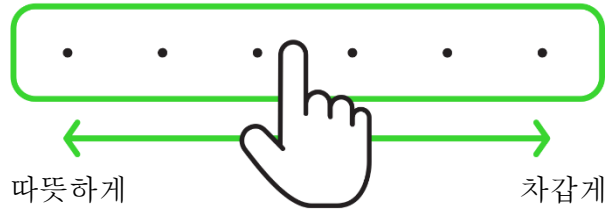

## 백라이트 효과 커스터마이징

백라이트 활성화



백라이트 효과 간  
사이클



흰색 > 빨간색 > 주황색 > 황색 > Razer 그린 > 파란색 > 인디고 > 보라색 > 스펙트럼  
사이클링 > 웨이브(왼쪽) > 웨이브(오른쪽) > 웨이브(확산) > 웨이브(집중)

\*\*원하는 조명 효과로 활성화될 때까지 반복합니다.

## 각 조명의 밝기 조정

백라이트 밝기를 조절하려면:

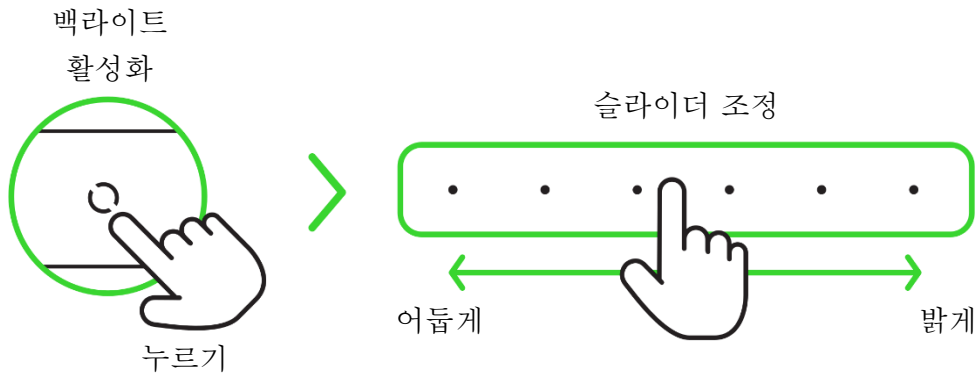

백색광 밝기를 조절하려면:

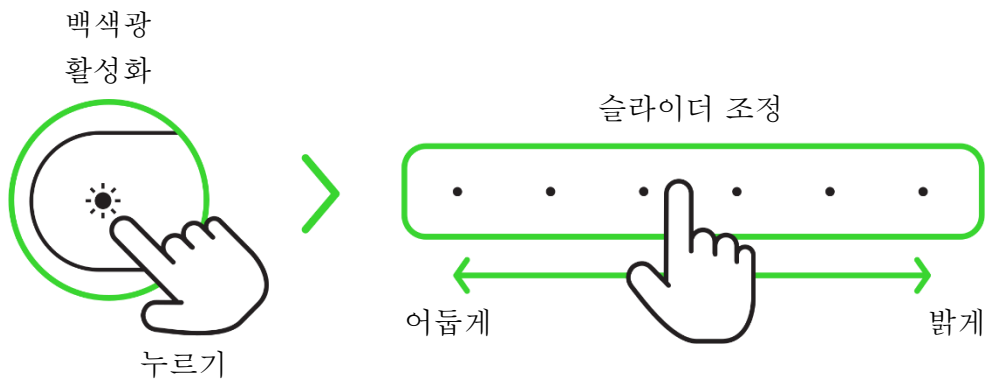

## 공장 설정 초기화

한 번 연결된 라이트 바를 새 기기와 연결하려면 재설정이 필요합니다.

1. 전원이 켜진 상태에서 백색광 밝기 및 전원 버튼을 동시에 4 초간 길게 누릅니다.

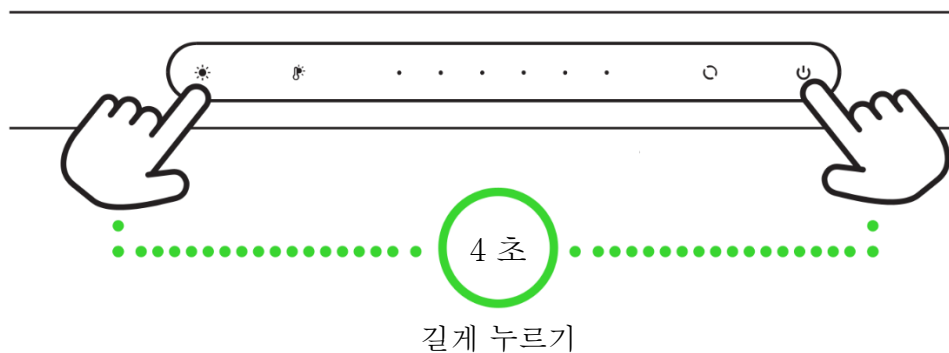

2. 웨이브(확산) 효과를 표시하기 전에 백라이트가 색상 간을 잠시 전환하기를 기다립니다. 이는 라이트 바 재설정이 완료되어 현재 페어링 모드를 나타냅니다.

## 8. RAZER SYNAPSE 를 통한 RAZER AETHER MONITOR LIGHT BAR 구성

- i** 클라우드를 사용하는 기능이나 업데이트, 소프트웨어 설치의 경우 인터넷 연결이 필요합니다. Razer ID 계정을 등록하는 것이 좋으나 선택 사항입니다. 여기 열거된 모든 기능은 소프트웨어 버전과 연결된 기기 그리고 지원되는 앱과 소프트웨어에 따라 달라질 수 있습니다.

### SYNAPSE 탭

Synapse 탭은 Razer Synapse 를 처음 시작할 때 기본 탭입니다. 이 탭을 사용하여 대시보드 하위 탭을 탐색할 수 있습니다.

### 대시보드

대시보드 하위 탭은 Razer Synapse 에 대한 개관이며 여기에서 모든 Razer 기기, 모듈 및 온라인 서비스에 액세스할 수 있습니다.

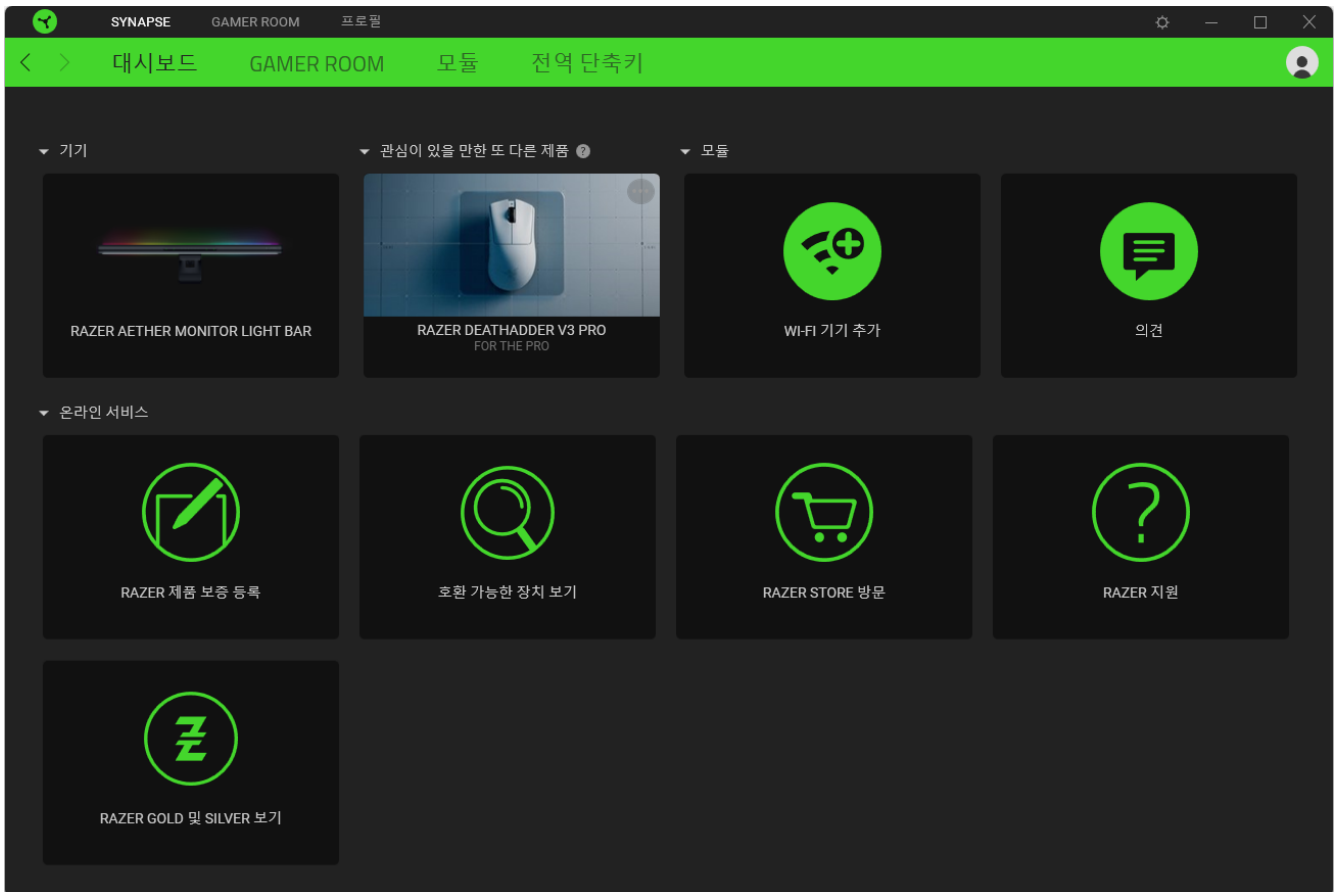

## Gamer Room

Gamer Room 하위 탭을 사용하여 Razer Synapse 및 Razer Gamer Room 앱에서 직접 제어하는 기기를 관리합니다. 전원 켜기/끄기 버튼(⏻)을 사용하여 Razer Gamer Room 기기를 켜고 끄거나 기기를 클릭하고 Synapse 오버라이드를 토글하여 앱 제어를 전환할 수 있습니다.

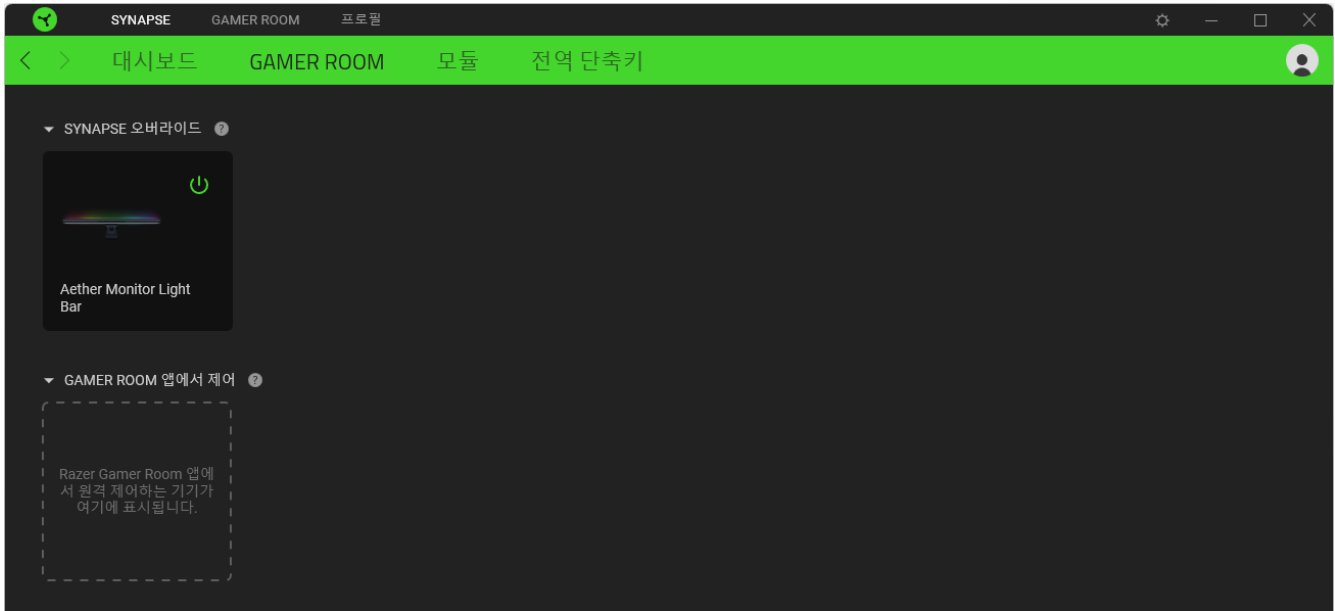

## 모듈

모듈 하위 탭은 설치되거나 사용 가능한 모든 설치용 모듈을 표시합니다.

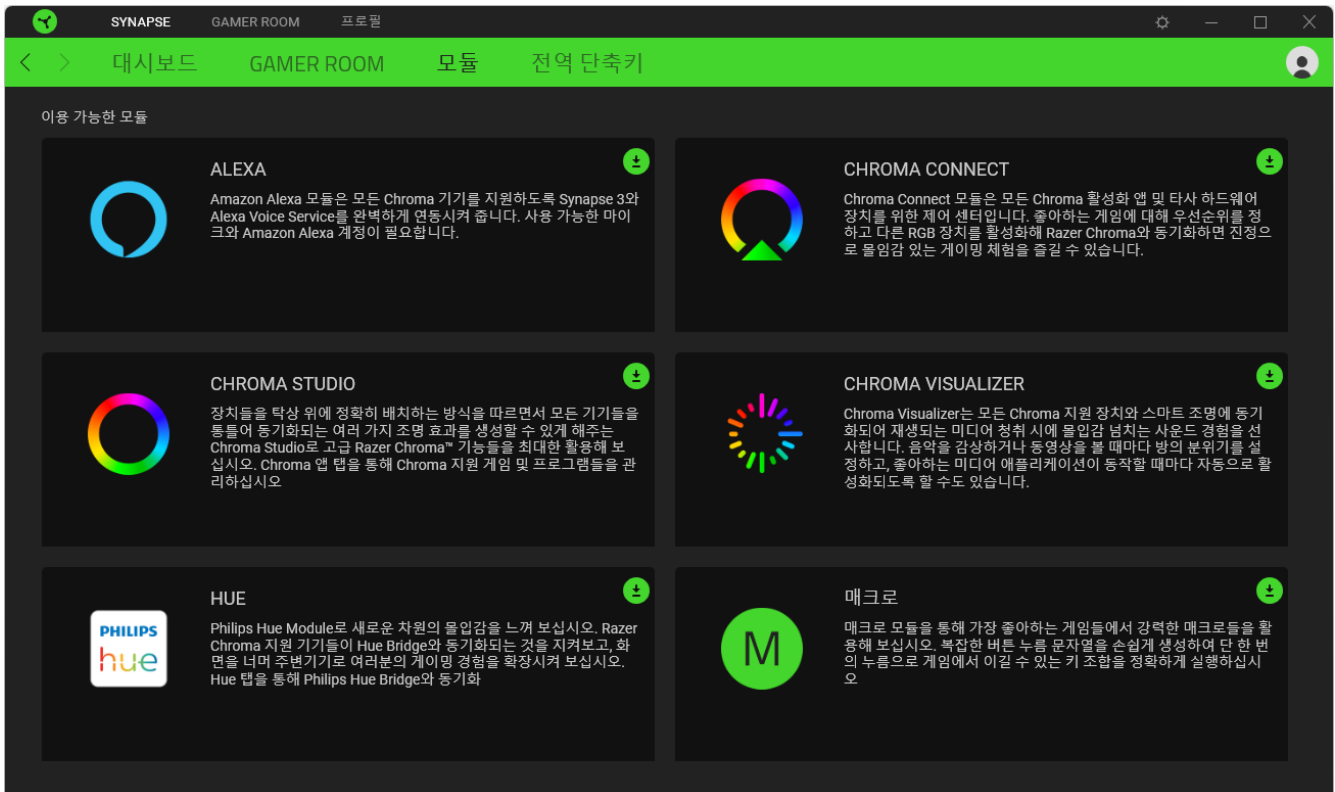

## 전역 단축키

모든 기기 프로파일에 적용되는 Razer Synapse 지원 기기 입력에서 커스텀 키 조합과 작업 또는 Razer Synapse 기능을 바인딩합니다. [프로파일에 대해 더 보기](#)

**!** Razer Synapse 지원 기기 입력만 인식합니다.



## GAMER ROOM 탭

Gamer Room 탭은 Razer Aether Monitor Light Bar 의 메인 탭입니다. 여기에서 기기의 잠재력을 충분히 발휘할 수 있도록 기기 설정을 커스터마이징할 수 있습니다. 이 탭에서 이루어진 변경은 자동으로 시스템 및 클라우드 스토리지에 저장됩니다.

### 조명

조명 하위 탭에서 기기의 Chroma 조명 효과 및 기타 절전 옵션을 커스터마이징하고 백색광과 Chroma 밝기를 조정하며 Razer Synapse 가 기기의 조명을 제어하는 방법을 관리할 수 있습니다.

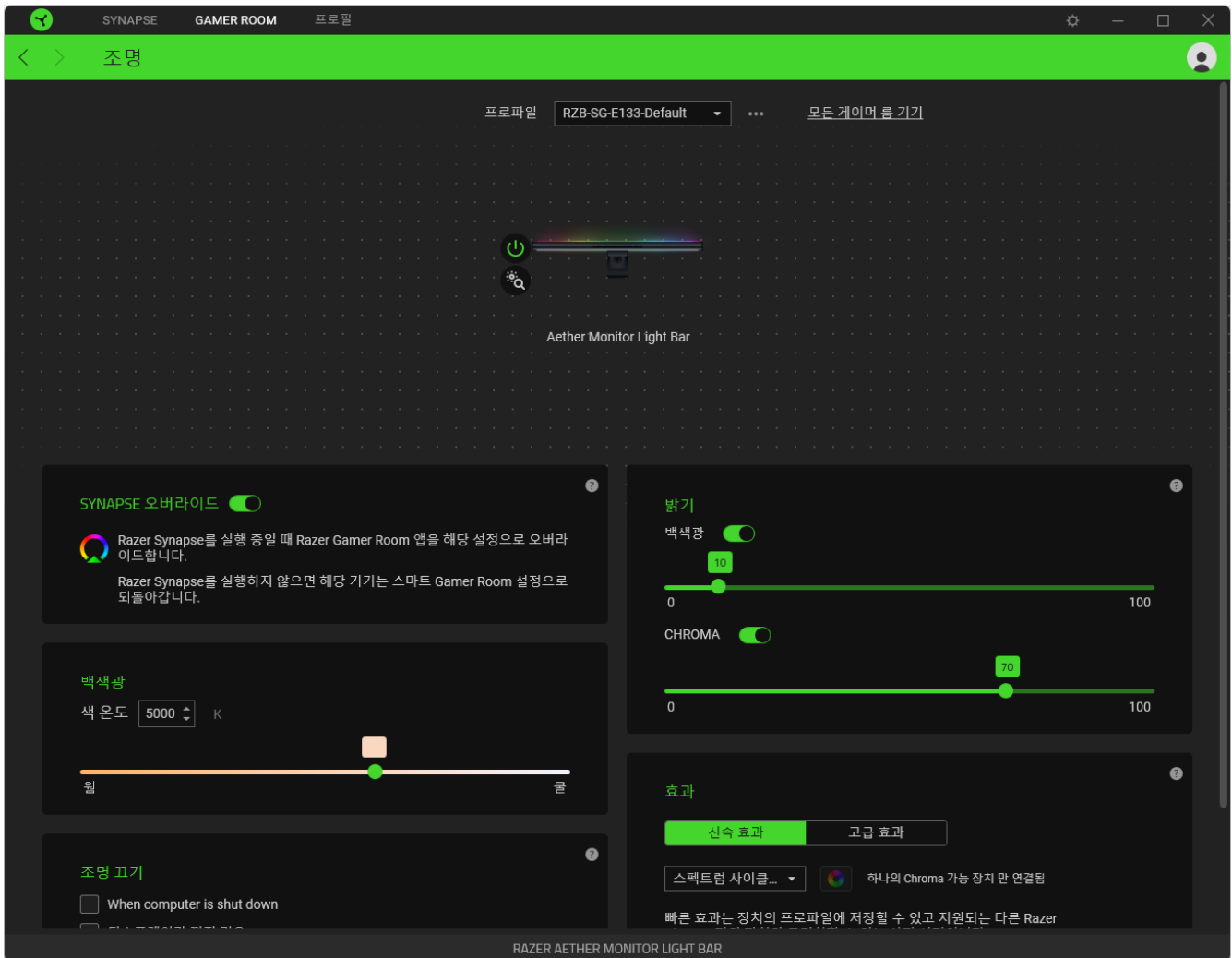

### 프로파일

프로파일은 모든 Razer 기기 설정을 저장하기 위한 데이터 스토리지입니다. 기본적으로 프로파일 이름은 해당 시스템의 이름을 따릅니다. 프로파일을 추가, 가져오기, 이름 바꾸기, 복제, 내보내기, 재설정 또는 삭제하려면 기타 버튼(●●●)을 누릅니다.

### 모든 게이머 룸 기기

Razer Synapse 및 Razer Gamer Room 앱에서 직접 제어하는 기기를 관리할 수 있는 Synapse > Gamer Room 하위 탭으로 리디렉션합니다.

### 기기 전원 켜기/끄기

전원 켜기/끄기 버튼(⏻)을 클릭하면 Razer 기기를 켜거나 끌 수 있습니다.

### 기기 식별

식별 버튼(🔍)을 클릭하면 물리적 설정 내 Razer 기기의 위치가 표시됩니다.

### 기기 이름 바꾸기

이름 바꾸기 커서(✎)로 기기의 이름을 클릭하여 선호하는 이름을 Razer 기기에 부여합니다.

### 기기 제거

커서를 이미지에 갖다 대고 제거 버튼(✖)을 클릭하여 Razer 기기를 셋업에서 제거합니다.

**!** 제거한 후에는 Razer Synapse 에 기기를 다시 추가해야 합니다.

### Synapse 오버라이드

이 설정을 활성화하면 Razer Synapse 가 실행될 때마다 Razer Gamer Room 앱 설정이 자동으로 인계 및 재정의됩니다.

### 밝기

상응하는 슬라이더를 사용하여 Razer 기기의 백색광 또는 Chroma 밝기를 조정하거나 각 옵션을 전환하여 완전히 끕니다.

### 백색광

기기 조명의 따뜻함 또는 차가움 정도를 조절합니다.

### 조명 끄기

이 절전 도구는 시스템이 종료되거나 디스플레이나 전원이 자동으로 꺼지는 것에 대응하여 기기가 설정된 시간 동안 유힬 상태에 있을 때 기기의 조명을 비활성화할 수 있도록 합니다.

## 신속 효과

아래 목록에 나열된 여러 가지 효과를 선택하여 기기의 Chroma 조명에 적용할 수 있습니다.

	이름	백라이트 동작	설정 방법
	주변 인식	조명이 스크린에서 선택된 구역의 평균 색상을 반영합니다	화면 영역에서 선택 또는 커스터마이징합니다
	오디오 미터	백라이트가 기본 스펙트럼 컬러로 오디오의 레벨에 따라 조명을 켭니다	컬러 부스트 레벨을 선택합니다
	브리딩	조명이 선택한 색상으로 점점 밝아졌다가 희미해지기를 반복합니다	최대 2 개의 색상 또는 임의의 색상을 선택합니다
	파이어	백라이트에 불꽃이 움직이는 것과 같은 따뜻한 색상의 조명 효과가 적용됩니다	추가 커스터마이징이 필요 없습니다
	스펙트럼 사이클링	조명이 1,680 만 가지 색상으로 계속해서 순환됩니다	추가 커스터마이징이 필요 없습니다
	스타라이트	임의의 시간 및 기간에 따라 조명이 켜졌다 꺼졌다 합니다	최대 2 개의 색상 또는 임의의 색상을 선택하고 지속 시간을 선택합니다
	스태틱	조명이 선택된 색상으로 유지됩니다	색상을 선택합니다
	웨이브	조명이 선택된 방향으로 스크롤됩니다	물결 방향을 선택합니다

다른 Razer Chroma 지원 가능 기기가 있는 경우에는 Chroma 동기화 버튼(  )을 클릭하여 Razer 기기와 신속 효과를 동기화할 수 있습니다. 제공된 옵션을 활성화하여 이 기기를 Chroma Connect 앱 및 게임에서 제외할 수도 있습니다.

**i** 선택된 조명 효과를 지원하는 기기만 동기화됩니다.

## 고급 효과

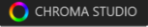
고급 효과 옵션으로 사용자가 Razer Chroma 를 지원하는 기기에서 사용하고 싶은 Chroma 효과를 선택할 수 있습니다. 나만의 Chroma 효과를 설정하려면 Chroma Studio 버튼(  )을 누르면 됩니다.



## 프로파일 탭

프로파일 탭은 모든 프로파일을 관리하고 해당 프로파일을 게임 및 응용프로그램에 적용하기 위한 편리한 방법입니다.

### 장치

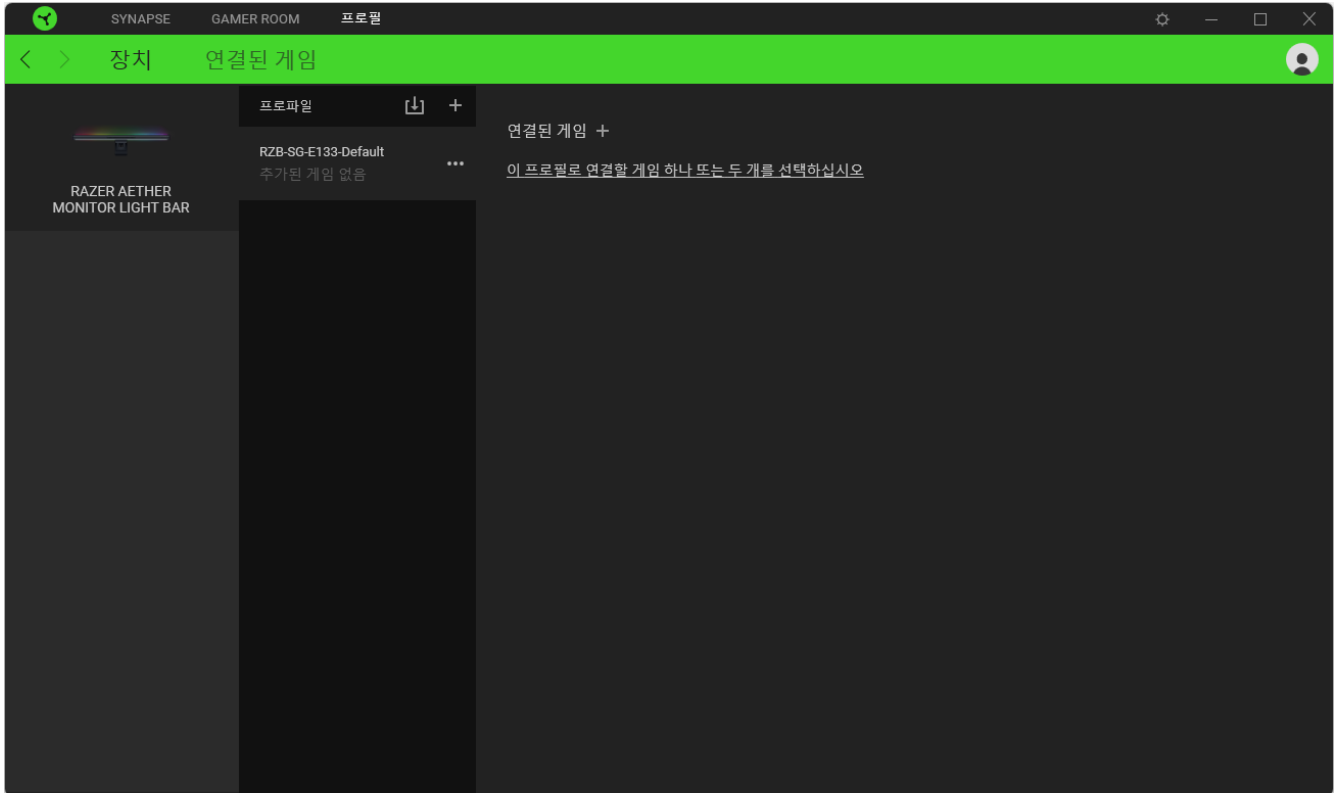
장치 하위 탭을 사용하여 각 기기의 프로파일에 연결된 게임 또는 특정 게임에 연결된 Chroma 효과를 확인합니다.



가져오기 버튼(  )을 통해 컴퓨터 또는 클라우드에서 프로파일을 가져오거나 추가 버튼(  )을 사용해 선택한 장치 내에서 새로운 프로파일을 만들 수 있습니다. 프로파일을 추가하거나 이름을 변경하거나 복제하거나 삭제하려면 기타 버튼 만(  ) 누르면 됩니다. 연결된 게임 옵션을 이용하여 응용프로그램이 실행될 때 각 프로파일을 활성화하도록 설정할 수 있습니다.

## 연결된 게임

연결된 게임 하위 탭에서는 게임을 추가하거나, 게임에 연결된 기기를 확인하거나, 추가된 게임을 검색할 수 있습니다. 게임을 알파벳 순서, 최근 플레이 또는 가장 오래 플레이를 기준으로 정렬할 수도 있습니다. 추가된 게임은 Razer 기기에 연결되어 있지 않은 경우에도 여기에 나열됩니다.

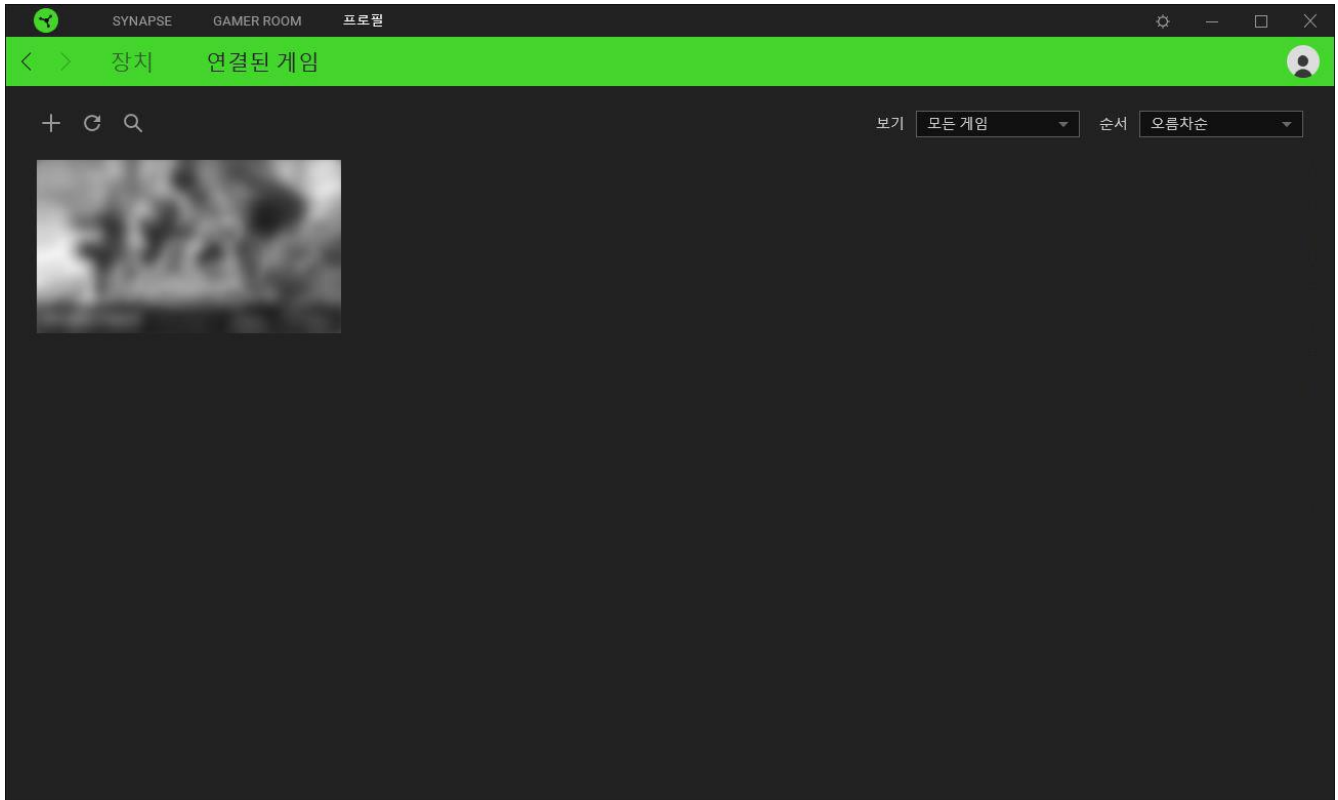

연결된 Razer 기기 또는 Chroma 효과에 게임을 연결하려면, 목록에서 어떤 게임이든 클릭한 후 **게임 플레이 중 자동으로 시작할 장치 및 장치 프로파일을 선택하십시오.**를 클릭해 연결할 Razer 기기 또는 Chroma 효과를 선택합니다. 연결되면 해당 Chroma 효과 또는 연결 기기의 기타 버튼(●●●)을 클릭해 원하는 Chroma 효과 또는 프로파일을 선택할 수 있습니다.

## 설정 창

Razer Synapse 에서 ( ⚙ ) 버튼을 클릭하면 나타나는 설정 창에서 Razer Synapse 의 시작 동작 및 표시 언어를 설정하고, 대시보드에 표시되는 권장 사항을 제어하고, 각 Razer 기기의 펌웨어 버전 및 마스터 가이드를 확인하거나 연결된 모든 Razer 기기의 공장 초기화를 수행할 수 있습니다.

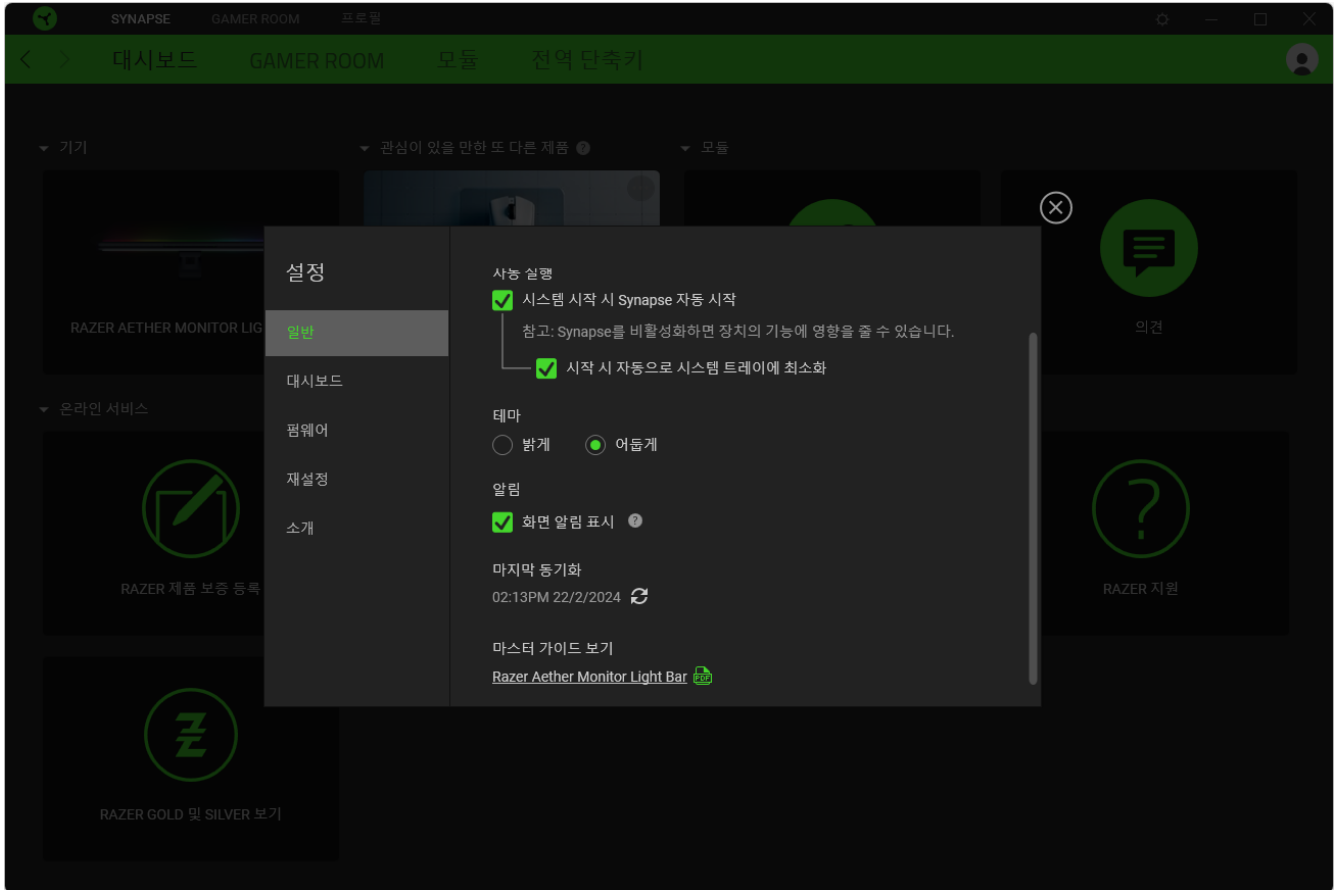

## 일반 탭

일반 탭에서는 소프트웨어의 표시 언어, 시작 동작, 테마 그리고 화면 알림 디스플레이를 변경할 수 있습니다. 또한, 프로파일을 클라우드에 수동으로 동기화하거나( ↻ ) 연결된 모든 Razer 기기 및 설치된 모듈의 마스터 가이드를 볼 수 있습니다.

## 대시보드 탭

대시보드 탭을 사용하여 셋업에 따라 권장되는 Razer 기기를 사용자 설정할 수 있으며, 플레이하는 게임이 대시보드에 표시됩니다.

## 펌웨어 탭

펌웨어 탭에 액세스하여 Razer 기기의 현재 펌웨어 버전을 확인하거나 소프트웨어 및 펌웨어 업데이트 페이지를 방문하여 기기에 대한 펌웨어 업데이트를 이용할 수 있는지 확인합니다.

## 재설정 탭

재설정 탭을 사용해 온보드 메모리가 있는 연결된 모든 Razer 기기의 공장 초기화를 수행하거나 또는 Razer Synapse 튜토리얼을 재설정해 다음 출시 시 Razer Synapse 의 새로운 기능을 익힐 수 있습니다.

 *Razer 기기를 재설정하면 선택한 기기의 온보드 메모리에 저장된 모든 프로파일이 지워집니다.*

## 소개 탭

소개 탭에서는 간단한 소프트웨어 정보 및 저작권 고지, 해당 이용 약관 관련 링크를 확인할 수 있습니다. 아울러, 본 탭에서 소프트웨어 업데이트를 확인하거나 Razer 소셜 커뮤니티에 바로 액세스할 수 있습니다.

---

## 9. 안전 및 유지관리

### 안전 지침

Razer Aether Monitor Light Bar 를 최대한 안전하게 사용하려면 다음과 같은 지침을 따르십시오.

- 이 기기의 광원을 교체하지 마십시오. 제조사, 서비스 대리점 또는 이와 유사한 자격을 갖춘 작업자만 이 기기를 교체해야 합니다.
- 기기 사용에 문제가 있거나 문제 진단으로 해결되지 않으면 기기를 분리한 후 Razer 핫라인으로 연락하거나 [support.razer.com](https://support.razer.com) 을 방문하여 지원을 받으십시오.
- 기기를 분해하지 말고 비정상적인 전류가 흐르는 상태에서는 기기를 작동하려고 하지 마십시오. 이 경우 보증이 무효가 됩니다.
- 라이트 바는 실내에서만 사용하십시오.
- 라이트 바의 케이블을 정리하여 물체가 잡아당기거나 끼이거나 손상되지 않도록 하십시오.
- 스크린 라이트 바를 장기간 사용하지 않을 경우 전원을 끄거나 플러그를 뽑으십시오.
- 라이트 바를 물기가 있거나 습한 곳에 두지 마십시오. 지정된 온도 범위(0°C~40°C) 내에서만 기기를 작동하십시오. 온도가 이 범위를 초과하는 경우 라이트 바의 플러그를 뽑거나 스위치를 꺼서 최적의 수준으로 온도를 안정화하십시오.

### 유지관리 및 사용

Razer Aether Monitor Light Bar 는 최소한의 관리만으로 최적의 상태를 유지할 수 있습니다. 먼지가 쌓이지 않도록 한 달에 한 번씩 라이트 바를 컴퓨터에서 분리하여 부드러운 천 또는 면봉으로 청소하는 것이 좋습니다. 비누 또는 강한 세척 용제는 사용하지 마십시오.

---

## 10. 법률 용어

### 저작권 및 지적 재산권 정보

©2024 Razer Inc. 판권 보유. Razer, "For Gamers. By Gamers.", "Powered by Razer Chroma" 로고는, 삼두사 로고, Razer 로고는 미국 및 다른 국가에 등록된 Razer Inc 및/또는 제휴사의 등록상표입니다. 다른 모든 상표는 해당 기업의 자산입니다. 다른 모든 상표는 해당 기업의 자산이며 여기에 언급된 기타 회사 및 제품 명은 해당 기업의 상표일 수 있습니다

Android, Google, Google Logo, Google Play, and the Google Play logo are trademarks of Google LLC.

Apple, the Apple logo, and iPhone are trademarks of Apple Inc., registered in the U.S. and other countries. App Store is a service mark of Apple Inc. iOS is a trademark or registered trademark of Cisco in the U.S. and other countries and is used under license.

Matter™ is developed by the Connectivity Standards Alliance™. This brand, related logos, and marks are trademarks of the Alliance, all rights reserved.

The Bluetooth® word mark and logos are registered trademarks owned by Bluetooth SIG, Inc., and any use of such marks by Razer is under license.

Windows and the Windows logo are trademarks of the Microsoft group of companies.

Razer Inc. (이하 “Razer”) 에 본 마스터 가이드의 제품과 관련된 저작권, 상표권, 영업 비밀, 특허권, 특허 출원 또는 기타 지적 재산권 (등록 또는 비등록) 이 있을 수 있습니다. 본 마스터 가이드를 가지고 있다고 해서 그와 같은 저작권, 상표권, 특허권 또는 기타 지적 재산권에 대한 사용권이 부여되는 것은 아닙니다. 본 Razer Aether Monitor Light Bar (이하 “제품”)은 포장 등의 사진에서 보는 것과 다를 수 있습니다. Razer 는 이러한 차이점 또는 발생할 수 있는 오류에 대해 아무런 책임이 없습니다. 이 설명서에 포함된 정보는 사전 통보 없이 변경될 수 있습니다.

### 제한된 제품 보증

제한된 제품 보증에 관한 현재 최신 조건을 확인하시려면 [razer.com/warranty](https://www.razer.com/warranty) 을 방문해 주십시오.

## 책임의 제한

Razer 는 어떠한 경우에도 제품의 배포, 판매, 재판매, 사용 또는 제품을 사용할 수 없음으로 인해 발생하는 어떠한 이익의 손실, 정보나 데이터의 손실, 기타 특수, 우발적, 간접적, 처벌적 또는 결과적이거나 부수적인 손해에 대해 책임지지 않습니다. 어떠한 경우에도 Razer 의 책임은 제품의 소매 구입 가격을 초과하지 않습니다.

## 일반 사항

이러한 조항은 제품을 구입한 사법 관할 구역의 법률에 따라 관할되며 해석됩니다. 여기에 있는 어떤 조항이 유효하지 않거나 재판상 강행할 수 없는 경우 그러한 조항(유효하지 않거나 강행할 수 없는 한)은 영향을 미치지 않고 배제되지만 나머지 조항은 유효합니다. Razer 는 언제라도 사전 통보 없이 어떤 조건이든 수정할 권리를 보유합니다.