



RAZER AETHER MONITOR LIGHT BAR

MODE D'EMPLOI

Votre salle de jeu brille de mille feux avec les luminaires Razer Aether. Alimentés par Razer Chroma™ RGB, ils sont tous personnalisables et contrôlables à partir d'une seule application pratique : créez le décor parfait pour n'importe quel scénario.

TABLE DES MATIÈRES

1. CE QUI VOUS ATTEND.....	3
2. CE DONT VOUS AVEZ BESOIN.....	4
3. NOUS SOMMES LÀ POUR VOUS.....	4
4. CARACTÉRISTIQUES TECHNIQUES.....	5
5. INSTALLATION.....	6
6. PERSONNALISATION DE L'ÉCLAIRAGE.....	7
7. UTILISATION DE LA BARRE LUMINEUSE.....	10
8. CONFIGURATION DE VOTRE RAZER AETHER MONITOR LIGHT BAR AVEC RAZER SYNAPSE.....	13
9. SÉCURITÉ ET ENTRETIEN.....	24
10. MENTIONS LÉGALES.....	25

1. CE QUI VOUS ATTEND

- Razer Aether Monitor Light Bar

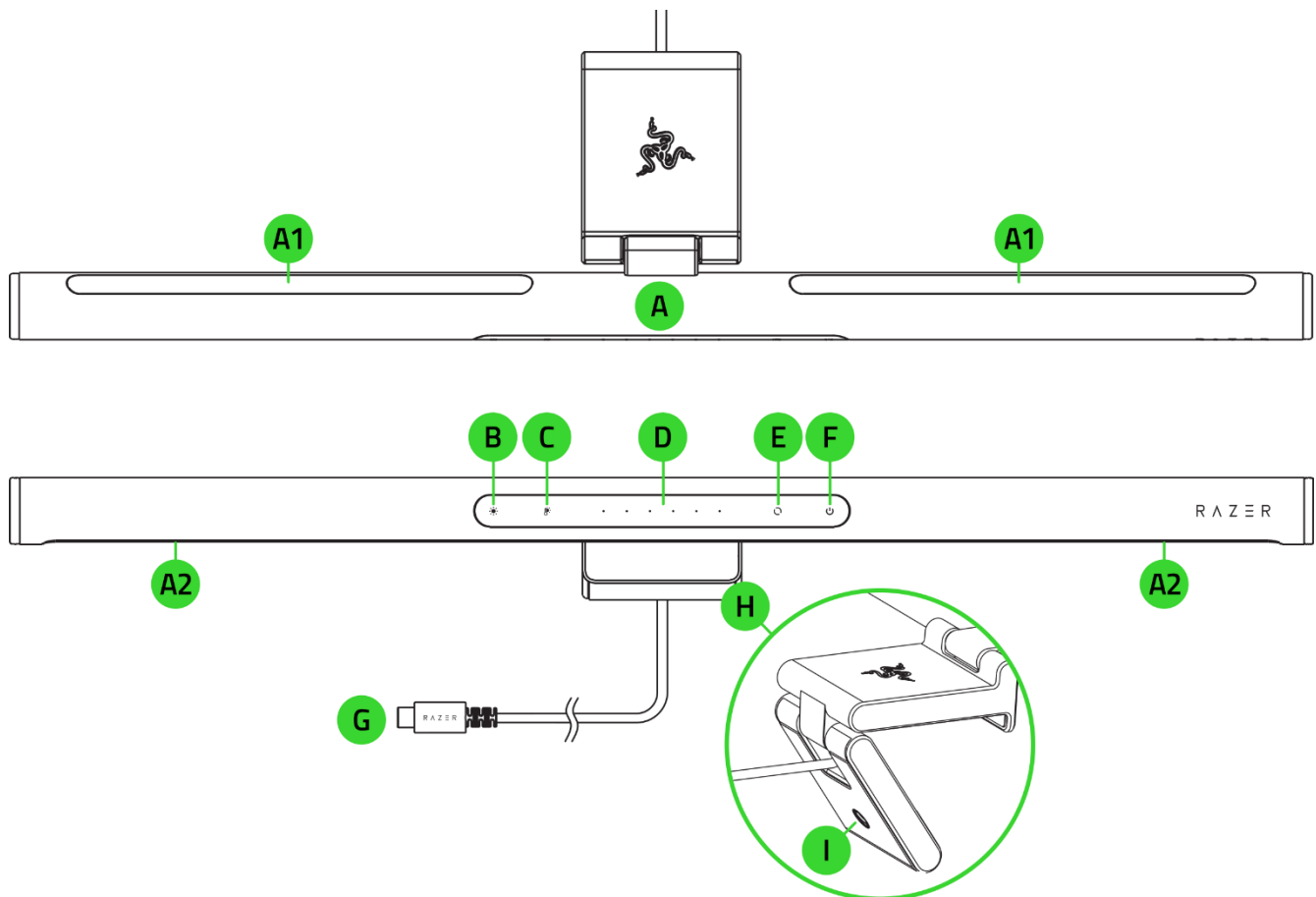

- A.** Double éclairage à angle réglable
 - A1.** Rétroéclairage alimenté par Razer Chroma™ RGB
 - A2.** Éclairage blanc ultralarge
- B.** Bouton de luminosité de la lumière blanche
- C.** Bouton de température de la lumière blanche
- D.** Curseur de réglage
- E.** Bouton RGB
- F.** Bouton marche/arrêt
- G.** Connecteur USB Type C
- H.** Attache d'écran réglable
- I.** Support fileté de la barre lumineuse

- Guide des informations importantes sur le produit

2. CE DONT VOUS AVEZ BESOIN

CONFIGURATION DU PRODUIT

- Port USB Type C
- Réseau Wi-Fi à 2,4 GHz (cryptage WPA / WPA2)
- PC / Ordinateur portable avec connectivité Wi-Fi (Windows® 10 64 bits ou version ultérieure)*

CONFIGURATION DE L'APPLICATION RAZER GAMER ROOM

- Appareil fonctionnant sous iOS 16.4 / Android 9 (ou version ultérieure) avec connectivité Bluetooth*
- Connexion Internet pour l'installation de l'application

CONFIGURATION DE RAZER SYNAPSE

- Windows® 10 64 bits (ou version ultérieure)
- Connexion Internet pour l'installation du logiciel

**La connectivité Bluetooth est requise uniquement pour la première configuration.*

3. NOUS SOMMES LÀ POUR VOUS



Enregistrez votre produit et obtenez des avantages exclusifs
razerid.razer.com/warranty

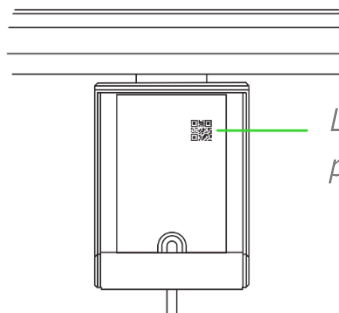

Le numéro de série de votre produit est disponible ici.

4. CARACTÉRISTIQUES TECHNIQUES

- Compatibilité avec les écrans : 5 mm – 45 mm
- Flux lumineux : 320 lumens
- Température de couleur blanche : 2 700 – 6 500 K
- Luminance : 900 Lux
- Couverture d'éclairage (à 500 Lux) : 60 x 30 cm
- Éclairage RGB : Razer Chroma™ RGB
- Autonomie de la LED : 25 000 heures
- IRC : 95
- Puissance nominale : 10 W
- Entrée d'alimentation : 5 V ; 2 A
- Protocole de connexion : 802.11 b/g/n 2,4 GHz
- Assistant vocal : Amazon Alexa, Assistant Google
- Compatible Matter™
- Commandes : Boutons tactiles capacitifs et curseur

5. INSTALLATION

1.

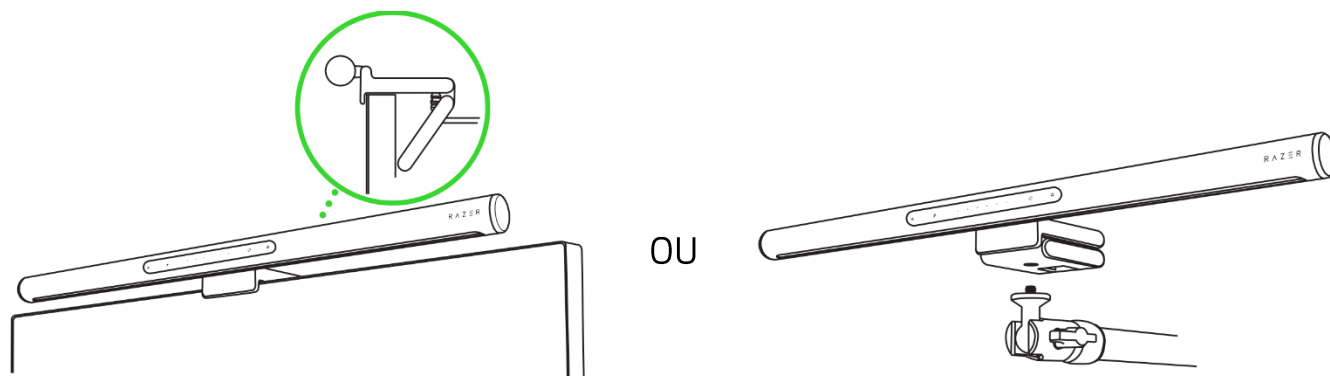

i L'épaisseur du cadre d'écran recommandée est de 0,5 à 4,5 cm. La barre lumineuse est compatible avec différentes tailles d'écran et types de courbure.

2.

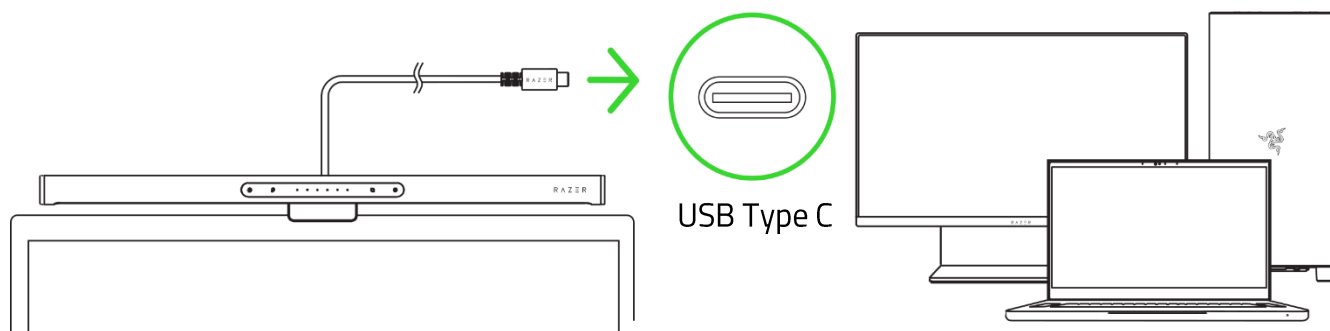

i Pour des performances optimales, assurez-vous de connecter directement la barre lumineuse au port USB Type C de votre PC. La barre lumineuse est également compatible avec une source d'alimentation USB Type C de 5 V avec un courant nominal minimum de 3 A et plus.

3.

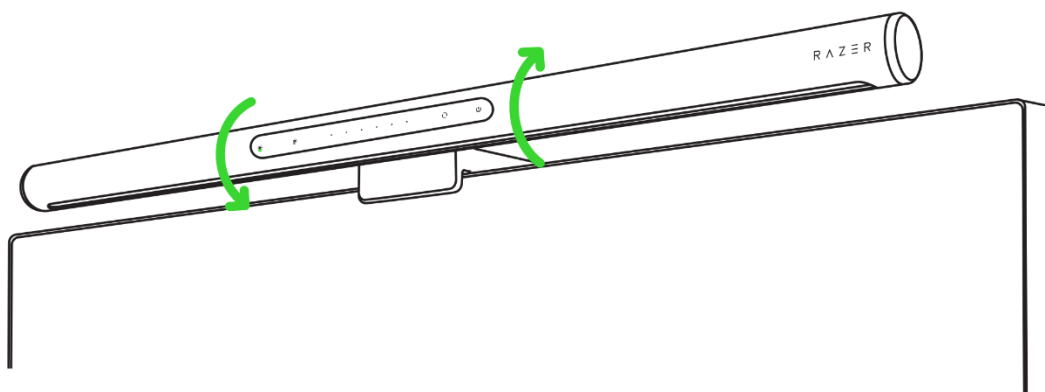

6. PERSONNALISATION DE L'ÉCLAIRAGE

A. VIA UN APPAREIL MOBILE EN UTILISANT L'APPLICATION RAZER GAMER ROOM (REQUIRE)

1.



2.

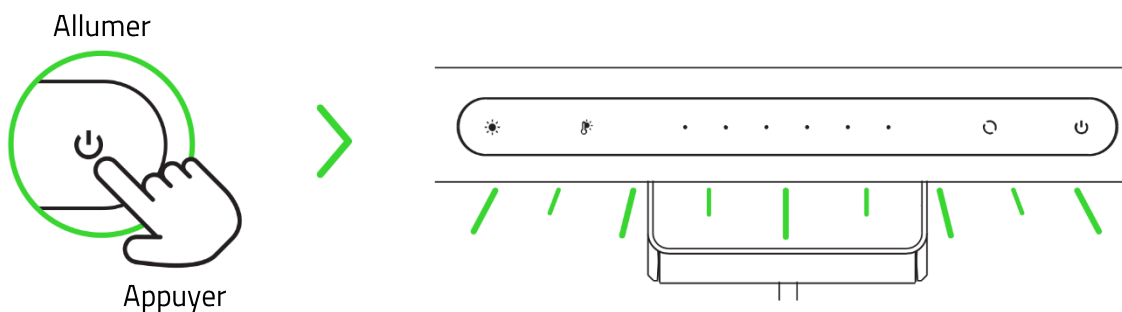

3.



i Lancez l'application, suivez les instructions à l'écran et scannez le QR code sur la barre lumineuse. Veuillez vous assurer que votre appareil mobile se trouve sur votre réseau préféré de 2,4 GHz.

Vous pouvez désormais personnaliser la Razer Aether Monitor Light Bar via l'application Razer Gamer Room.

B. VIA UN PC/ORDINATEUR PORTABLE EN UTILISANT L'APPLICATION RAZER SYNAPSE

i Avant de continuer, assurez-vous que la barre lumineuse est déjà configurée sur votre réseau (via l'application Razer Gamer Room) et que votre PC est sur le même réseau.

1.

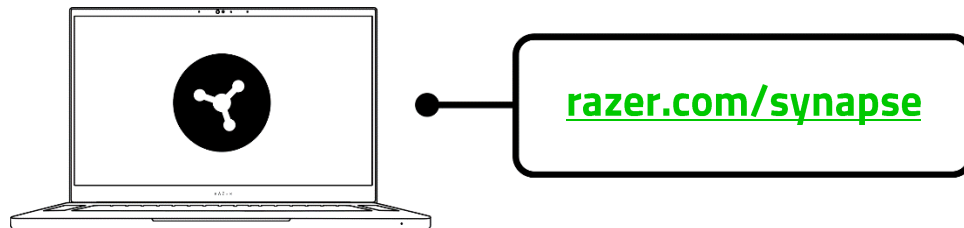

! Mettez à jour Razer Synapse avec la dernière version ou téléchargez son programme d'installation sur razer.com/synapse. La création d'un compte Razer ID est recommandée, mais facultative. Vous pouvez continuer en tant qu'invité, mais vous ne serez pas en mesure de sauvegarder vos réglages dans le cloud.

2.

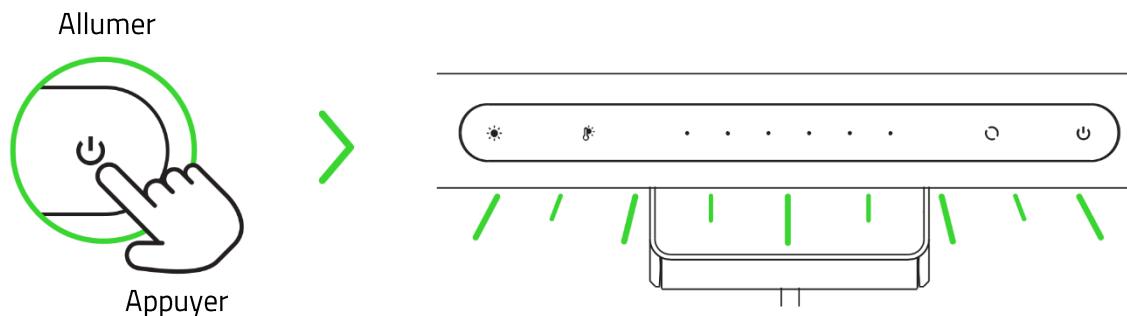

3.

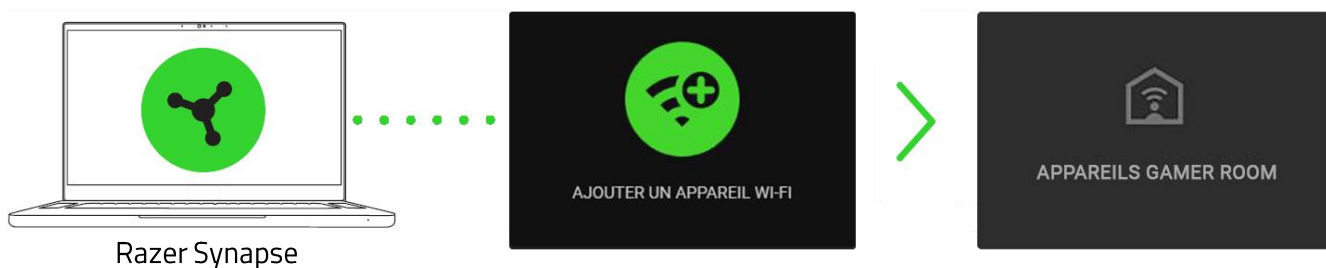

i Effectuez la mise à jour de Razer Synapse lorsque vous y êtes invité-e, et patientez pendant la configuration de la barre lumineuse.

Vous pouvez maintenant personnaliser la Razer Aether Monitor Light Bar via Razer Synapse.

COMMENT FONCTIONNE LE MODE SYNCHRONISATION

Le mode synchronisation doit être activé pour configurer la barre lumineuse depuis l'application Razer Gamer Room. Il s'active lorsque vous allumez la barre lumineuse et se désactive au bout de 5 minutes si la barre lumineuse reste désynchronisée. Pour réactiver le mode de synchronisation, éteignez et rallumez la barre lumineuse.

7. UTILISATION DE LA BARRE LUMINEUSE

MARCHE/ARRÊT

Marche / Arrêt



Appuyer

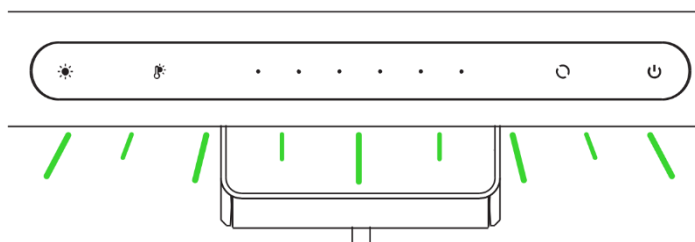

PERSONNALISATION DE L'ÉCLAIRAGE

Activation/désactivation des éclairages

Pour désactiver ou activer la lumière blanche :

Désactiver la lumière
blanche

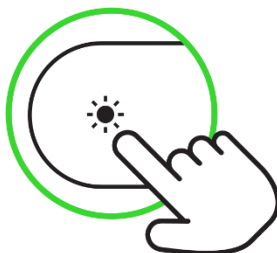

Maintenir appuyé

Activer la lumière
blanche

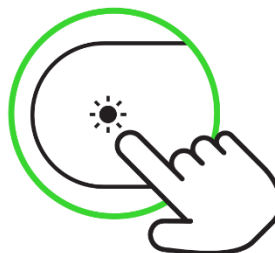

Appuyer

Pour désactiver ou activer le rétroéclairage :

Désactiver le
rétroéclairage

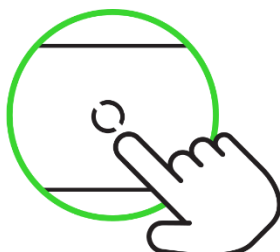

Maintenir appuyé

Activer le
rétroéclairage

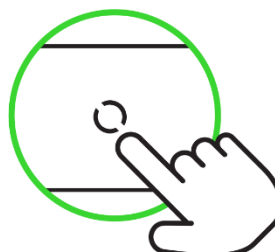

Appuyer

i Lorsque les deux éclairages sont désactivés, la barre lumineuse est considérée comme « éteinte ». Appuyez simplement sur le bouton marche/arrêt pour l'allumer et la barre lumineuse utilisera le dernier éclairage désactivé.

Réglage de la température de la lumière blanche

Activer le réglage de la température

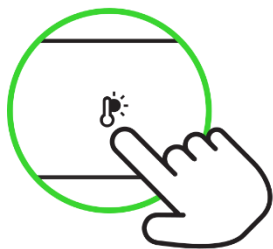

Appuyer



Régler le curseur

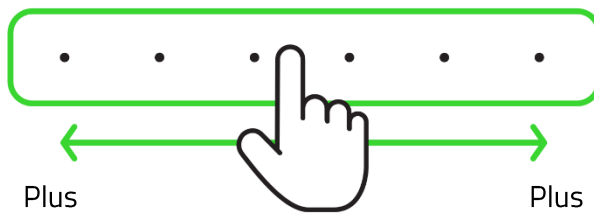

Plus
chaude

Plus
froide

Personnalisation de l'effet de rétroéclairage

Activer le
rétroéclairage

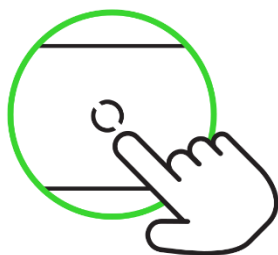

Appuyer



Faire défiler les effets
de rétroéclairage

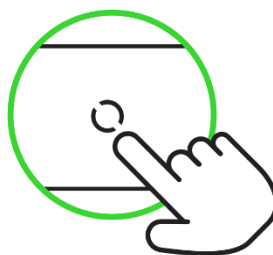

Appuyer**

**BLANC > ROUGE > ORANGE > JAUNE > VERT RAZER > BLEU > INDIGO > VIOLET >
CYCLE DE SPECTRE > VAGUE (GAUCHE) > VAGUE (DROITE) > VAGUE (DIVERGEANTE) >
VAGUE (CONVERGENTE)**

*** Répétez jusqu'à ce que l'effet d'éclairage souhaité soit actif.*

Réglage de la luminosité de chaque éclairage

Pour régler la luminosité du rétroéclairage :

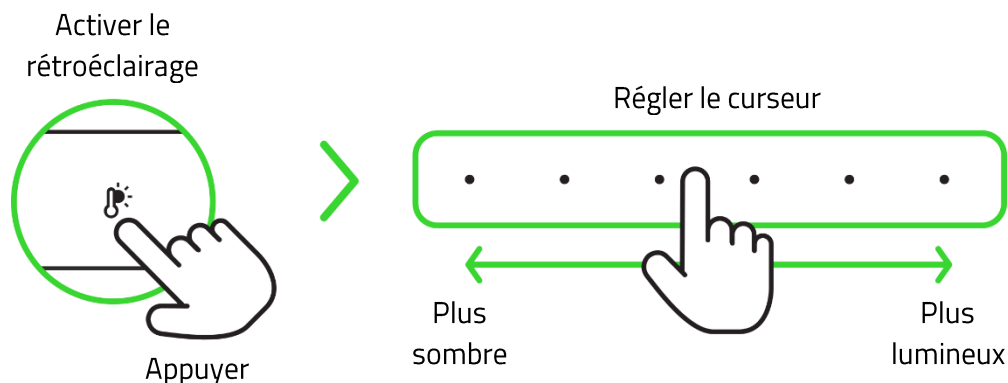

Pour régler la luminosité de la lumière blanche :

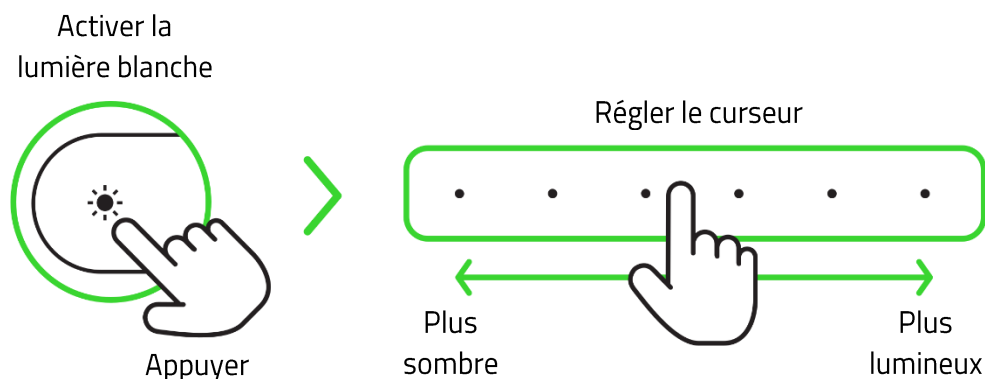

RESTAURER LES PARAMETRES D'USINE

Une fois la barre lumineuse connectée, une réinitialisation est nécessaire pour la connecter à un nouvel appareil.

1. Lorsqu'elle est allumée, maintenez appuyés simultanément les boutons de luminosité de la lumière blanche et d'alimentation pendant 4 secondes.

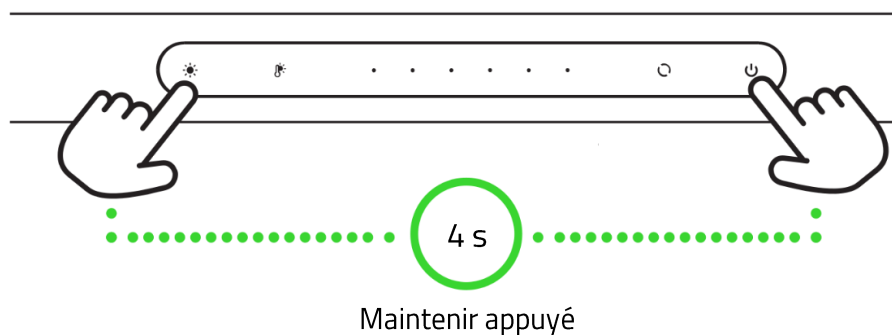

2. Attendez que le rétroéclairage passe brièvement d'une couleur à l'autre avant de produire un effet Vague (divergent). Cela indique que la barre lumineuse a été réinitialisée et est maintenant en mode de synchronisation.

8. CONFIGURATION DE VOTRE RAZER AETHER MONITOR LIGHT BAR AVEC RAZER SYNAPSE

i Une connexion Internet est requise pour l'installation, la mise à jour et les fonctionnalités basées sur le cloud. La création d'un compte Razer ID est recommandée, mais facultative. Les fonctionnalités énumérées sont susceptibles d'être modifiées en fonction de la version actuelle du logiciel, du ou des appareils connectés ou des applications et logiciels pris en charge.

ONGLET SYNAPSE

L'onglet Synapse est votre onglet par défaut lorsque vous lancez Razer Synapse pour la première fois. Cet onglet vous permet de naviguer dans le sous-onglet Tableau de bord.

Tableau de bord

Le sous-onglet Tableau de bord est un aperçu de votre Razer Synapse depuis lequel vous pouvez accéder à tous vos appareils, modules et services en ligne Razer.

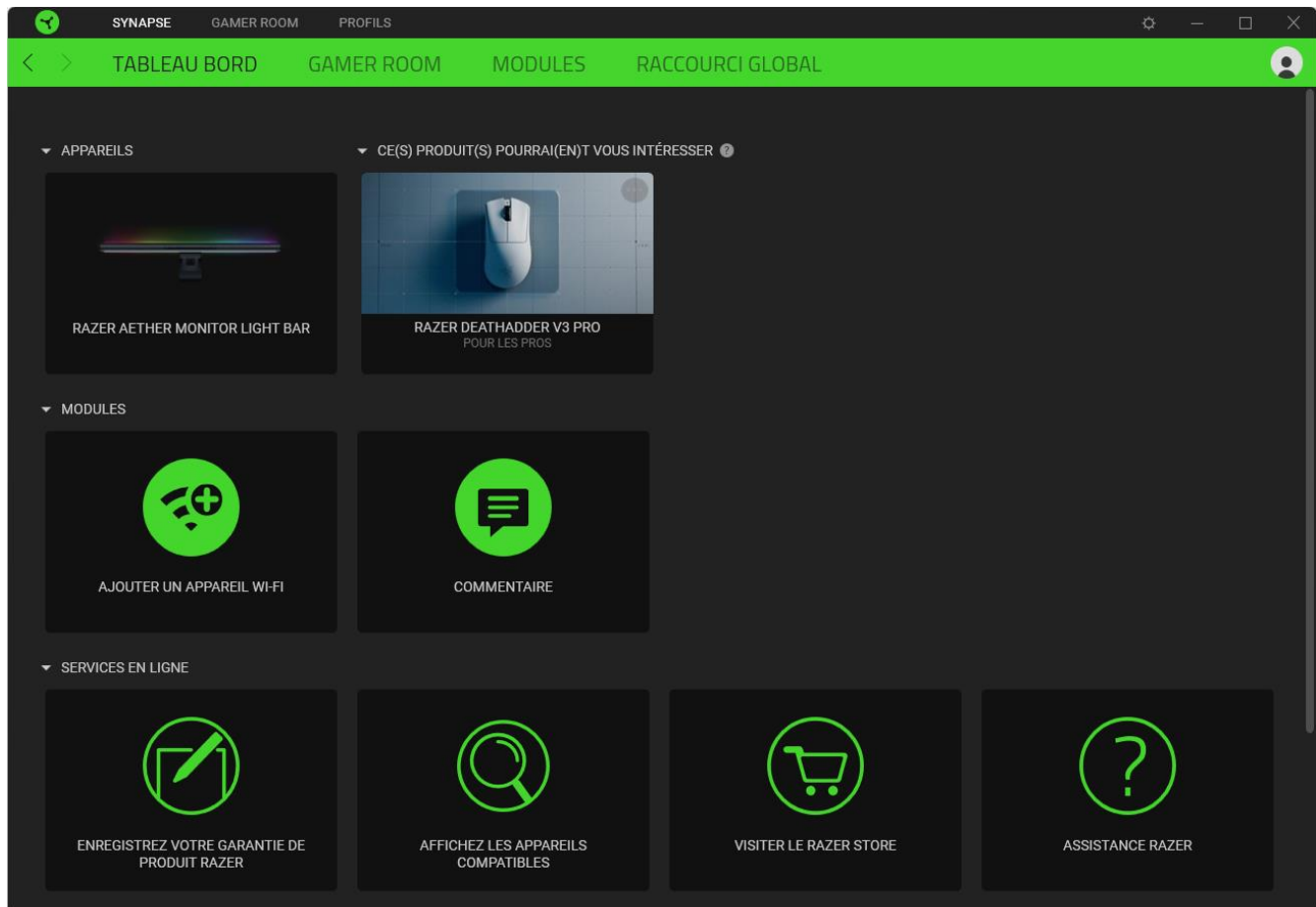

Gamer Room

Utilisez le sous-onglet Gamer Room pour gérer les appareils directement contrôlés par Razer Synapse et l'application Razer Gamer Room. Vous pouvez allumer ou éteindre n'importe quel appareil utilisant Razer Gamer Room à l'aide du bouton d'alimentation (⏻) ou le contrôler via l'application en cliquant sur n'importe quel appareil et en activant/désactivant Remplacement Synapse.

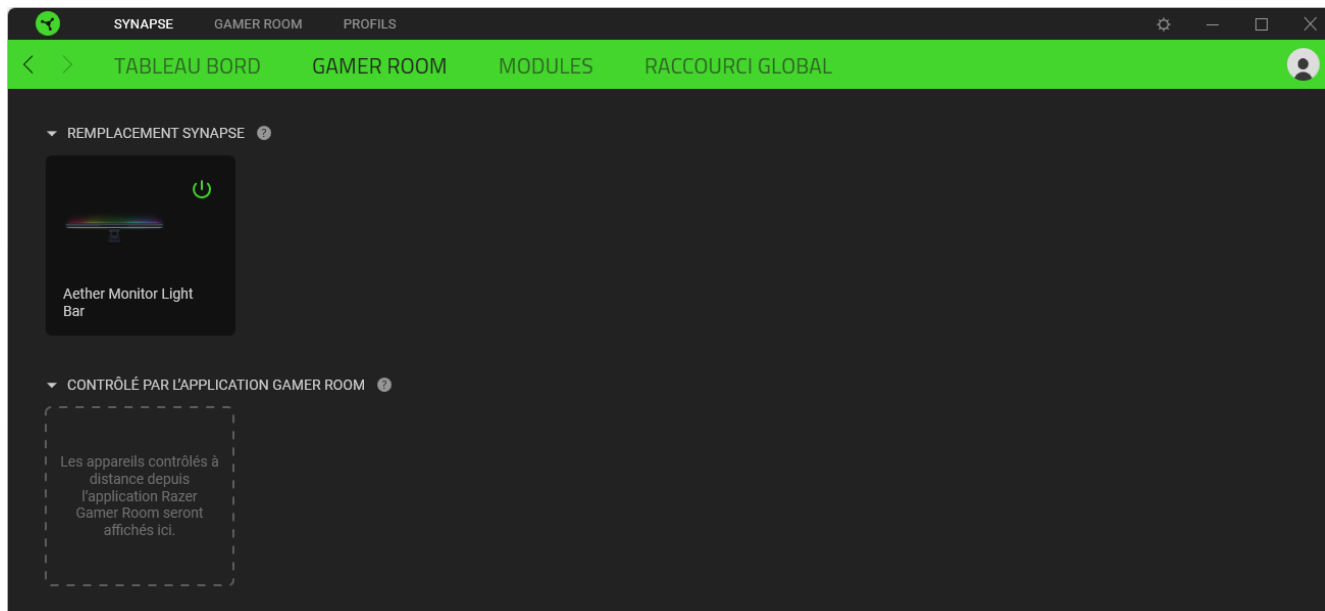

Modules

Le sous-onglet Modules affiche tous les modules installés et disponibles pour l'installation.

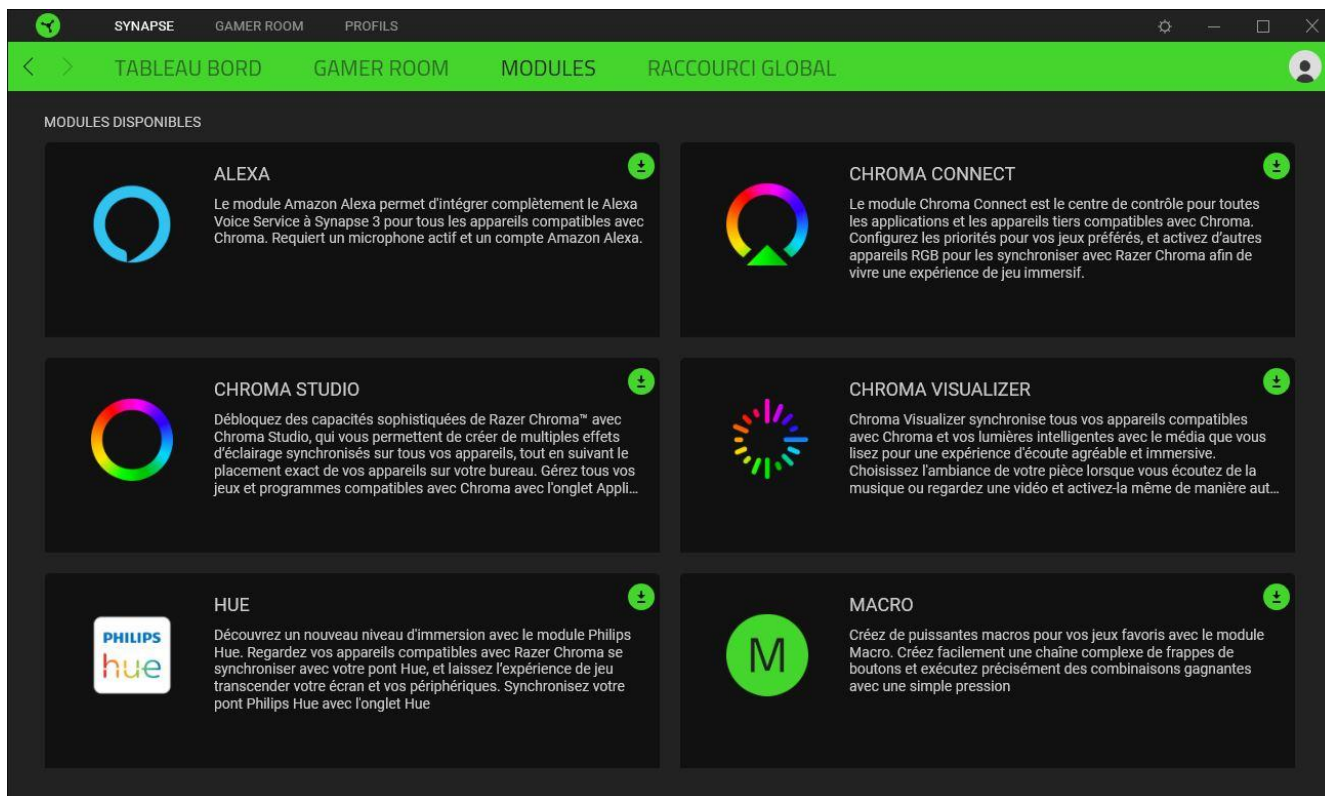

Raccourcis globaux

Associez des opérations ou des fonctions Razer Synapse à des combinaisons de touches personnalisées pour toutes entrées d'appareils compatibles avec Razer Synapse qui s'activeront sur tous vos profils d'appareils. [En savoir plus sur les Profils](#)

 *Seules les entrées des appareils compatibles avec Razer Synapse seront reconnues.*

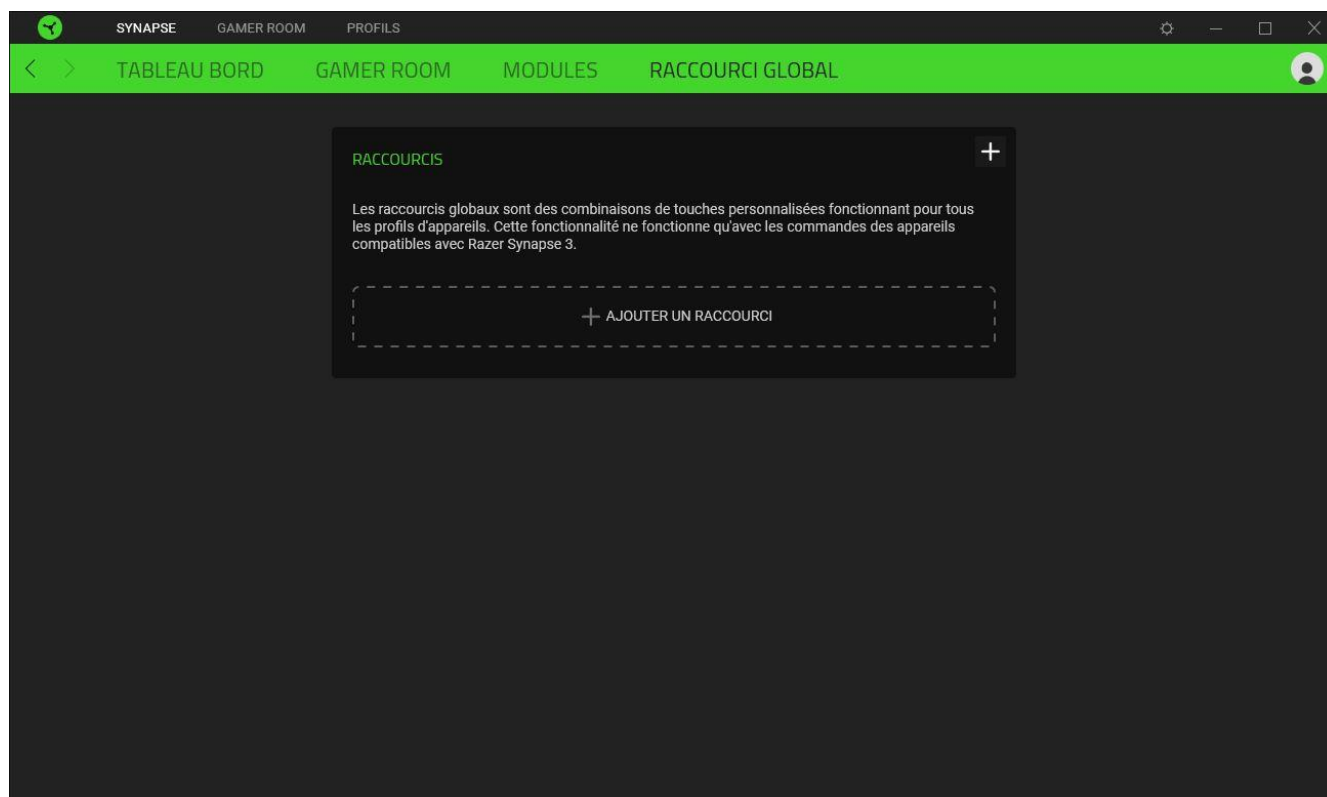

ONGLET GAMER ROOM

L'onglet Gamer Room est l'onglet principal de votre Razer Aether Monitor Light Bar. De là, vous pouvez personnaliser les paramètres de votre appareil pour libérer tout son potentiel. Les modifications effectuées sous cet onglet sont automatiquement enregistrées dans votre système et votre stockage sur le cloud.

Éclairage

Le sous-onglet Éclairage vous permet de personnaliser l'effet d'éclairage Chroma de votre appareil et d'autres options d'économie d'énergie, d'ajuster la lumière blanche et la luminosité Chroma, et de gérer la façon dont Razer Synapse prendra le contrôle de l'éclairage de votre appareil.

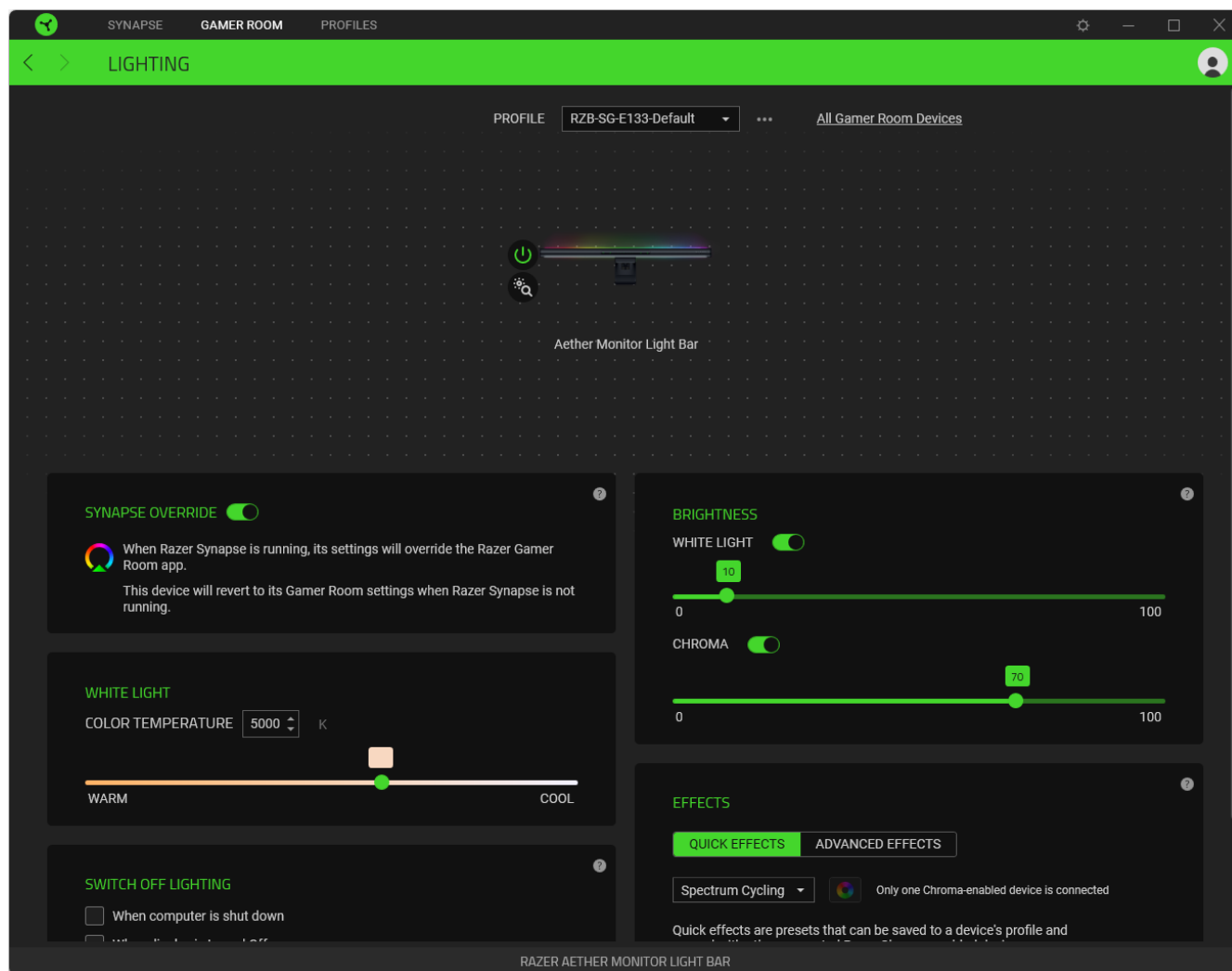

Profil

Un profil est un stockage de données vous permettant de sauvegarder tous les paramètres de votre appareil Razer. Par défaut, le nom du profil est basé sur celui du système. Pour ajouter, importer, renommer, dupliquer, exporter, réinitialiser, ou supprimer un profil, appuyez simplement sur le bouton Divers (●●●).

Tous les appareils de salle de jeu

Vous redirige vers le sous-onglet Synapse > Gamer Room où vous pouvez gérer les appareils directement contrôlés par Razer Synapse et l'application Razer Gamer Room.

Allumer/éteindre un appareil

Vous pouvez allumer ou éteindre votre appareil Razer en cliquant sur le bouton d'alimentation (⏻).

Identifier un appareil

Cliquez sur le bouton Identifier (🔍) pour afficher où se trouve votre appareil Razer dans votre configuration physique.

Renommer un appareil

Attribuez le nom de votre choix à votre appareil Razer en cliquant sur son nom avec le curseur puis sur l'option Renommer (✎).

Supprimer un appareil

Supprimez un appareil Razer de votre configuration en survolant son image avec le curseur et en cliquant sur le bouton Supprimer (✖).

 *Une fois supprimé, vous devez à nouveau ajouter l'appareil sur Razer Synapse.*

Remplacement Synapse

Activez ce paramètre pour modifier et remplacer automatiquement les paramètres de l'application Razer Gamer Room chaque fois que Razer Synapse est en cours d'exécution.

Luminosité

Ajustez la luminosité de la lumière blanche ou de Chroma de votre appareil Razer à l'aide des curseurs correspondants, ou désactivez-les complètement en activant/désactivant chaque option.

Lumière blanche









Réglez la température de la lumière de l'appareil du froid au chaud.

Éteindre l'éclairage

Cet outil d'économie d'énergie vous permet de désactiver l'éclairage de votre appareil lorsque votre système s'arrête ou que votre écran s'éteint et/ou de l'éteindre automatiquement lorsqu'il est inactif pendant une certaine durée.

Effets rapides

Plusieurs effets peuvent être sélectionnés et appliqués à l'éclairage Chroma de l'appareil, comme indiqué ci-dessous :

	Nom	Comportement du rétroéclairage	Configuration
	Influence de l'environnement	L'éclairage reflète la couleur moyenne sur la région de l'écran sélectionnée.	Sélectionnez ou personnalisez une région d'écran
	Compteur audio	Le rétroéclairage s'allume en fonction du niveau audio avec un spectre de couleurs par défaut	Sélectionnez un niveau de Boost de couleur.
	Respiration	Les couleurs sélectionnées de l'éclairage s'intensifient et s'estompent progressivement	Choisissez jusqu'à 2 couleurs ou faites un choix aléatoire
	Feu	Le rétroéclairage s'éclaire dans des couleurs chaudes pour imiter le mouvement des flammes	Aucune autre personnalisation n'est requise
	Cycle de spectre	L'éclairage alterne de manière indéfinie entre 16,8 millions de couleurs	Aucune autre personnalisation n'est requise
	Starlight	L'éclairage s'intensifie et s'estompe dans un ordre et pour une durée aléatoires	Choisissez jusqu'à 2 couleurs ou choisissez des couleurs aléatoires et sélectionnez une durée
	Statique	L'éclairage reste allumé dans la couleur sélectionnée	Sélectionnez une couleur
	Vague	L'éclairage du clavier défile dans la direction sélectionnée	Sélectionner une direction pour le mode Vague

Si vous possédez d'autres appareils compatibles avec Razer Chroma, vous pouvez synchroniser leurs effets rapides avec votre appareil Razer en cliquant le bouton Synchronisation Chroma (). Vous pouvez également exclure cet appareil des applications et jeux Chroma Connect en activant l'option fournie.

 *Seuls les appareils compatibles avec l'effet d'éclairage sélectionné seront synchronisés.*

Effets avancés

L'option Effets avancés vous permet de choisir un effet Chroma à utiliser sur votre appareil compatible avec Razer Chroma. Pour commencer à créer votre propre effet Chroma, cliquez sur le bouton Chroma Studio ().

ONGLET PROFILS

L'onglet Profils est un moyen pratique de gérer tous vos profils et de les associer à vos jeux et applications.

Appareils

Affichez quels jeux sont associés aux profils de chaque appareil ou quel effet Chroma est associé à des jeux spécifiques en utilisant le sous-onglet Appareils.

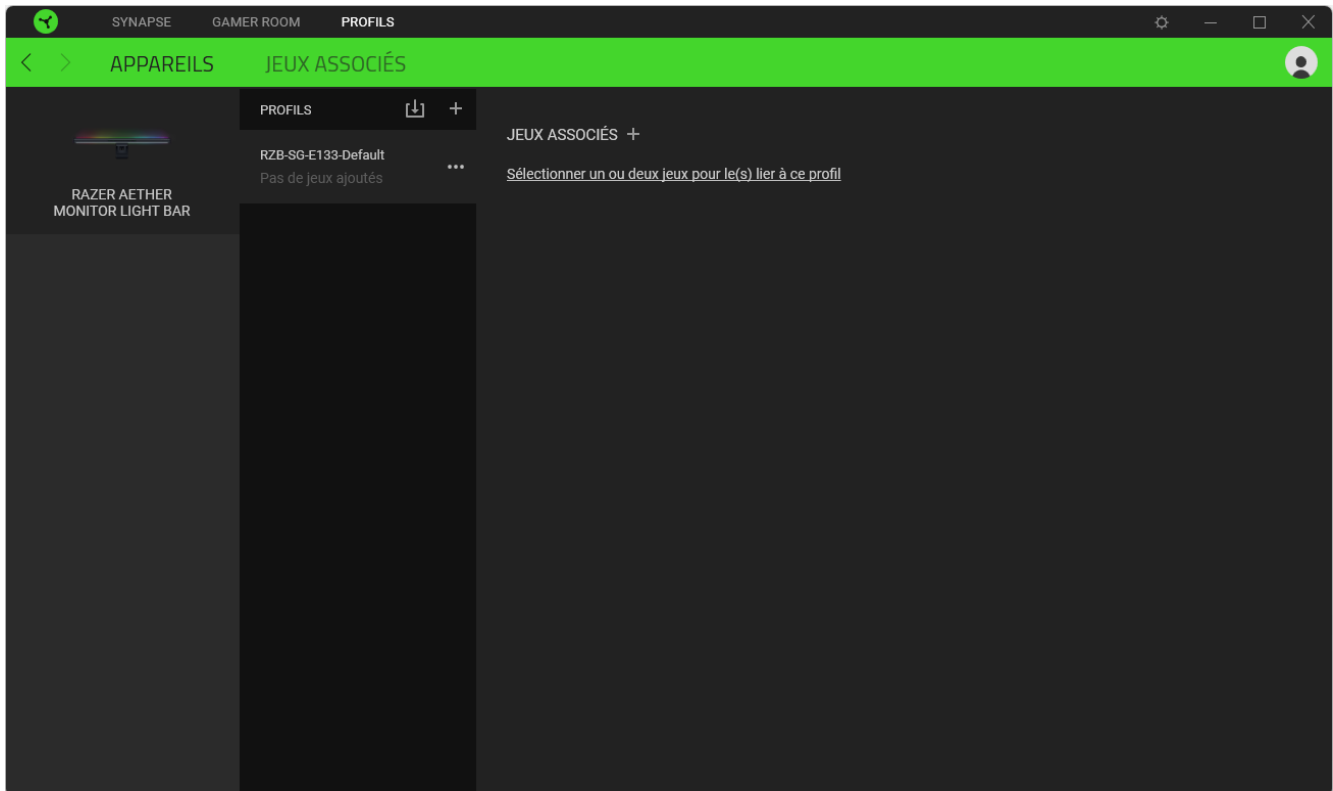

Vous pouvez importer des profils à partir de votre ordinateur ou du cloud à l'aide du bouton d'importation (📁) ou créer de nouveaux profils dans le périphérique sélectionné à l'aide du bouton Ajouter (+). Pour renommer, dupliquer, exporter ou supprimer un profil, appuyez sur le bouton Divers (⋮). Grâce à l'option Jeux associés, chaque profil peut être activé lorsque vous lancez une application.

Jeux associés

Le sous-onglet Jeux associés vous permet d'ajouter des jeux, de voir les appareils associés aux jeux ou de chercher des jeux ajoutés. Vous pouvez aussi classer les jeux par ordre alphabétique, par dernier jeu exécuté ou par jeu le plus joué. Les jeux ajoutés seront toujours listés ici même s'ils ne sont pas associés à un appareil Razer.

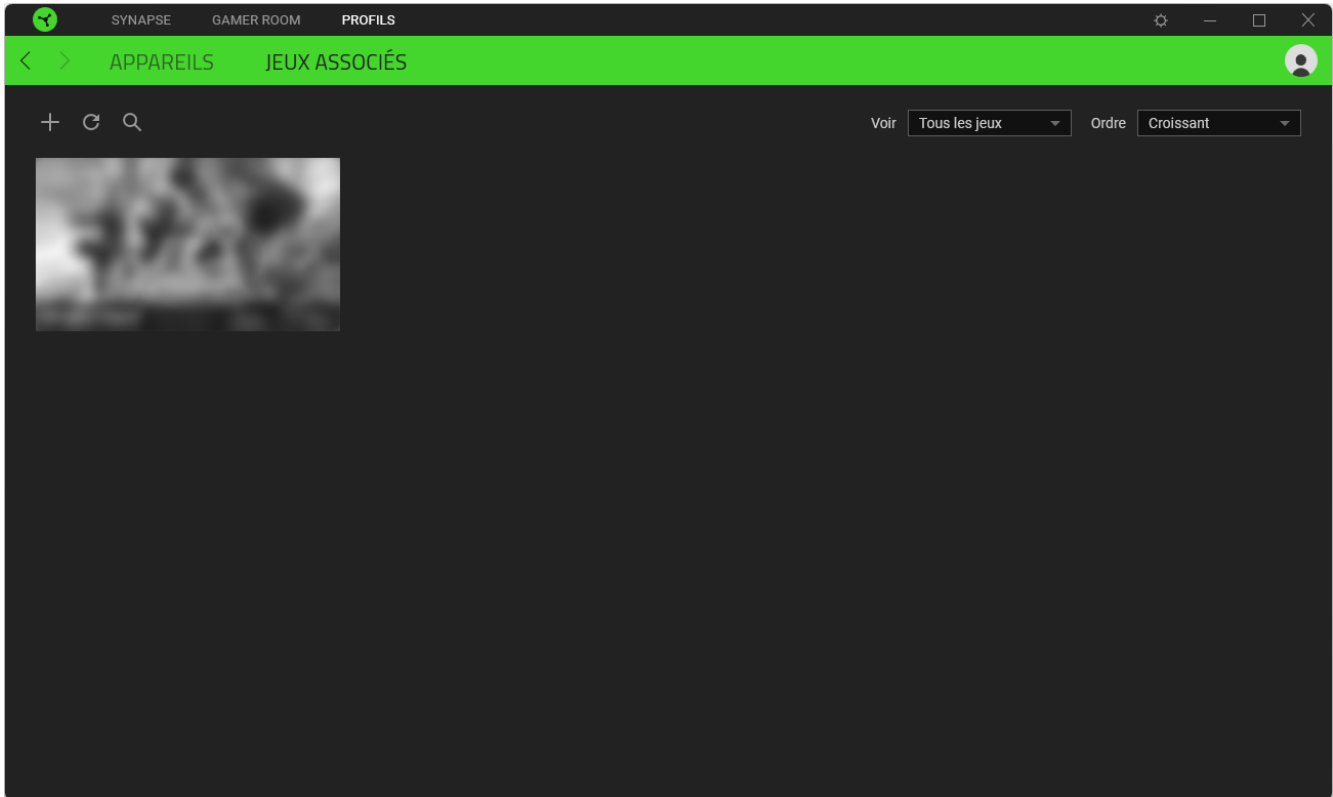

Pour associer des jeux aux appareils Razer connectés ou à des effets Chroma, cliquez sur n'importe quel jeu de la liste, puis cliquez sur **Sélectionner un appareil et son profil à lancer automatiquement au cours de la session de jeu** pour sélectionner l'appareil Razer ou l'effet Chroma à associer. Une fois connecté, cliquez sur le bouton Divers (●●●) de l'effet Chroma ou de l'appareil correspondant pour sélectionner l'effet Chroma ou un profil spécifique.

FENÊTRE PARAMÈTRES

La fenêtre Paramètres, accessible en cliquant sur le bouton (⚙️) de Razer Synapse, vous permet de configurer le comportement au démarrage et la langue d'affichage de Razer Synapse, de contrôler les recommandations qui s'affichent sur le tableau de bord, de consulter la version du firmware et le mode d'emploi de chaque appareil Razer, ou d'effectuer une réinitialisation d'usine sur n'importe quel appareil Razer connecté.

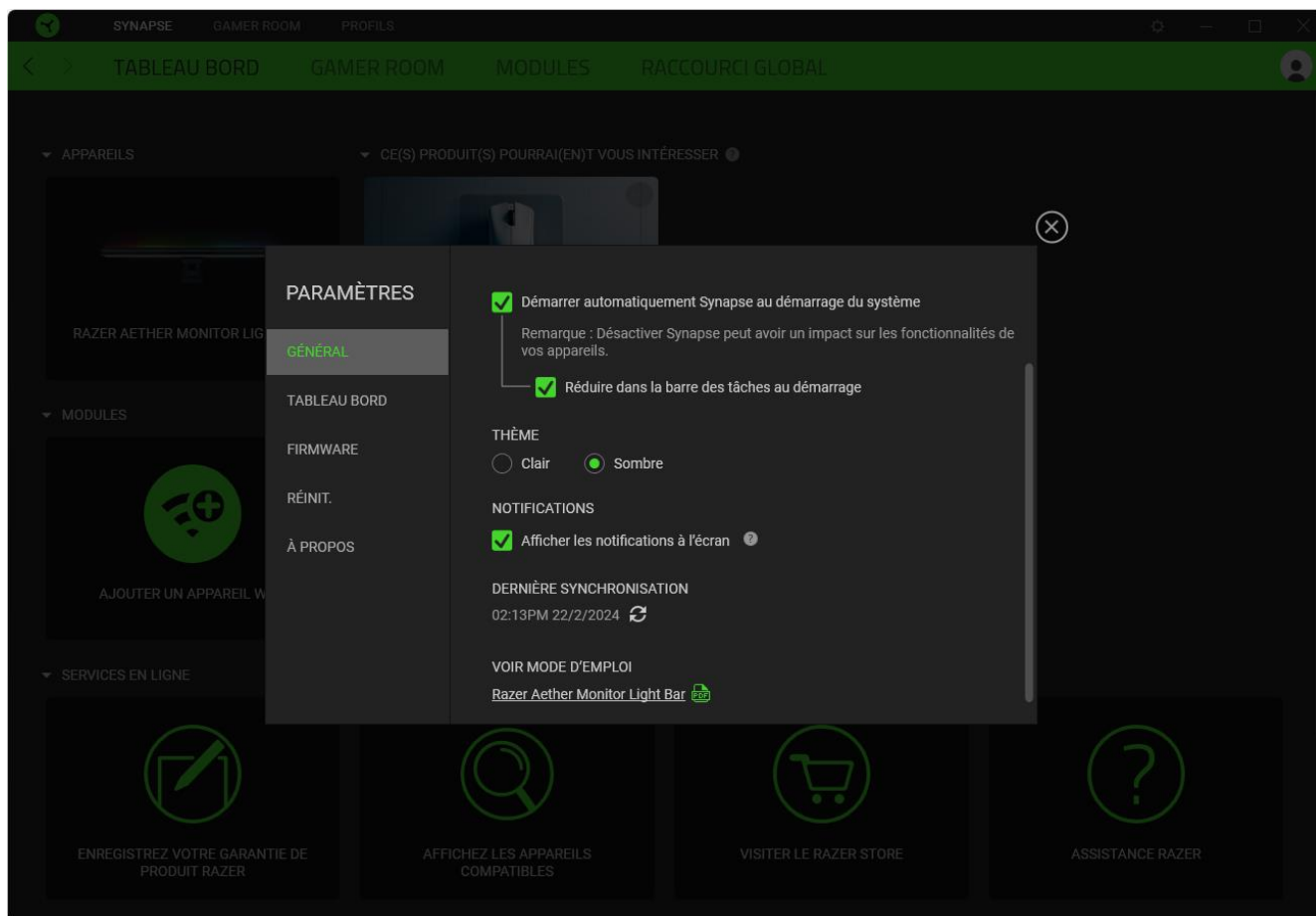

Onglet Général

L'onglet Général vous permet de modifier la langue d'affichage, le comportement au démarrage, le thème d'affichage et l'affichage des notifications à l'écran du logiciel. Vous pouvez aussi synchroniser manuellement vos profils sur le cloud (🔄) ou voir le mode d'emploi de tous les appareils Razer connectés et les modules installés.

Onglet Tableau de bord

Utilisez l'onglet Tableau de bord pour personnaliser quelles recommandations d'appareils Razer basées sur votre configuration et quels jeux apparaîtront sur le Tableau de bord.

Onglet Firmware

Accédez à l'onglet Firmware pour afficher la version actuelle du firmware de votre (vos) appareil(s) Razer et/ou consultez la page Mises à jour de logiciel et de firmware pour voir si une mise à jour du firmware est disponible pour votre (vos) appareil(s).

Onglet Réinitialiser

L'onglet Réinitialiser vous permet de réaliser une réinitialisation-usine sur tous les appareils Razer connectés avec une mémoire intégrée et/ou de réinitialiser les tutoriels de Razer Synapse, afin de vous familiariser avec les nouvelles fonctionnalités de Razer Synapse lors de son prochain démarrage.



Tous les profils enregistrés sur la mémoire intégrée de l'appareil sélectionné seront effacés lors de la réinitialisation d'un appareil Razer.

Onglet À propos

L'onglet À propos affiche quelques informations sur le logiciel, ainsi qu'une déclaration de copyright et des liens concernant ses conditions d'utilisation. Vous pouvez également utiliser cet onglet pour vérifier si des mises à jour de logiciel sont disponibles, ou pour accéder rapidement aux communautés sociales de Razer.

9. SÉCURITÉ ET ENTRETIEN

CONSIGNES DE SÉCURITÉ

Afin d'utiliser votre Razer Aether Monitor Light Bar dans des conditions de sécurité optimales, nous vous recommandons de suivre les consignes suivantes :

- Ne remplacez pas la source lumineuse de cet appareil. Elle ne doit être remplacée que par le fabricant, un agent de service ou une personne qualifiée du même rang.
- Si vous avez des difficultés à utiliser correctement l'appareil et que le dépannage ne fonctionne pas, débranchez l'appareil et contactez le service d'assistance téléphonique de Razer ou rendez-vous sur support.razer.com pour obtenir de l'aide.
- Ne démontez pas l'appareil et n'essayez pas de le faire fonctionner avec une charge de courant anormale. Cela annulera votre garantie.
- Utilisez la barre lumineuse uniquement à l'intérieur.
- Placez le câble de la barre lumineuse de sorte qu'aucun objet ne tire dessus, ne la coince ou ne l'endommage.
- Si vous n'utilisez pas la barre lumineuse de l'écran pendant une période prolongée, éteignez-la ou débranchez-la.
- Conservez la barre lumineuse à l'abri des liquides et de l'humidité. Faites fonctionner l'appareil uniquement à une température comprise entre 0 °C et 40 °C. Si la température dépasse ces limites, éteignez et/ou débranchez la barre lumineuse pour stabiliser la température à un degré optimal.

ENTRETIEN ET UTILISATION

La Razer Aether Monitor Light Bar nécessite un minimum d'entretien pour la conserver dans un état de fonctionnement optimal. Une fois par mois, nous vous recommandons de déconnecter la barre lumineuse de l'ordinateur et de la nettoyer avec un chiffon doux ou un coton-tige pour empêcher les dépôts de saleté. N'utilisez pas de savon ou de produits nettoyants agressifs.

10. MENTIONS LÉGALES

INFORMATIONS DE DROITS D'AUTEUR ET D'AUTRES DROITS DE PROPRIÉTÉ INTELLECTUELLE

©2024 Razer Inc. Tous droits réservés. Razer, "For Gamers. By Gamers.", "Powered by Razer Chroma" logo, Razer logo, et le logo du serpent à trois têtes sont des marques commerciales ou des marques déposées de Razer Inc. et/ou de sociétés affiliées aux États-Unis ou dans d'autres pays. Toutes les autres marques sont la propriété de leurs propriétaires respectifs et les autres entreprises et noms de produits mentionnés ici sont des marques appartenant à leurs entreprises respectives. Le produit actuel peut différer des images. Les informations sont correctes au moment de l'impression.

Android, Google, Google Logo, Google Play, and the Google Play logo are trademarks of Google LLC.

Apple, the Apple logo, and iPhone are trademarks of Apple Inc., registered in the U.S. and other countries. App Store is a service mark of Apple Inc. iOS is a trademark or registered trademark of Cisco in the U.S. and other countries and is used under license.

Matter™ is developed by the Connectivity Standards Alliance™. This brand, related logos, and marks are trademarks of the Alliance, all rights reserved.

The Bluetooth® word mark and logos are registered trademarks owned by Bluetooth SIG, Inc., and any use of such marks by Razer is under license.

Windows and the Windows logo are trademarks of the Microsoft group of companies.

Razer Inc. (« Razer ») peut avoir des droits d'auteur, des marques de commerce, des secrets de fabrique, des brevets, des dépôts de brevets ou d'autres droits liés à la propriété intellectuelle (qu'ils soient déposés ou non) en rapport avec le produit, sujet de ce manuel principal. La distribution de ce manuel principal ne vous accorde aucune licence concernant ces droits d'auteur, marques de commerce, brevets ou autres droits de propriété intellectuelle. Le produit Razer Aether Monitor Light Bar (le « Produit ») peut différer des images, que ce soit sur l'emballage ou ailleurs. La société Razer réfute toute responsabilité relativement aux erreurs pouvant s'être glissées dans ce document. Les informations figurant dans les présentes sont sujettes à modification sans préavis.

GARANTIE DE PRODUIT LIMITÉE

Pour connaître les dernières conditions actuellement en vigueur pour la garantie de produit limitée, consultez le site [razer.com/warranty](https://www.razer.com/warranty).

LIMITATION DE RESPONSABILITÉ

Razer ne pourra en aucun cas être tenu comme responsable suite à des pertes de profits, de pertes d'informations ou de données, de dommages accidentels, indirects, punitifs ou consécutifs, survenant de quelque manière après la distribution, vente, revente, l'utilisation, ou l'impossibilité d'utiliser le Produit. En aucun cas, la responsabilité de Razer ne pourra dépasser le prix d'achat au détail du Produit.

GÉNÉRAL

Ces termes sont régis et interprétés dans le cadre des lois de la juridiction dans laquelle le Produit a été acheté. Si l'un des termes dans la présente est tenu comme invalide ou inexécutable, ce terme sera alors (pour autant qu'il soit invalide ou inexécutable) sans effet et réputé exclu, sans invalider les autres termes restants. Razer se réserve le droit de modifier toute condition du présent accord à tout moment et sans préavis.