



# RAZER AETHER MONITOR LIGHT BAR

GUÍA PRINCIPAL

Haz que tu habitación gamer brille de verdad con las luces Razer Aether. Con tecnología Razer Chroma™ RGB y la posibilidad de personalizarlas y controlarlas desde una cómoda app para crear la atmósfera perfecta para cualquier escenario.

# ÍNDICE

1. CONTENIDO .....	3
2. REQUISITOS.....	4
3. TE PROPORCIONAMOS COBERTURA.....	4
4. ESPECIFICACIONES TÉCNICAS .....	5
5. INSTALACIÓN .....	6
6. PERSONALIZAR LA ILUMINACIÓN.....	7
7. USO DE LA BARRA DE LUCES .....	10
8. CONFIGURACIÓN DE RAZER AETHER MONITOR LIGHT BAR MEDIANTE RAZER SYNAPSE .....	13
9. SEGURIDAD Y MANTENIMIENTO.....	24
10. ASPECTOS LEGALES .....	25

## 1. CONTENIDO

- Razer Aether Monitor Light Bar

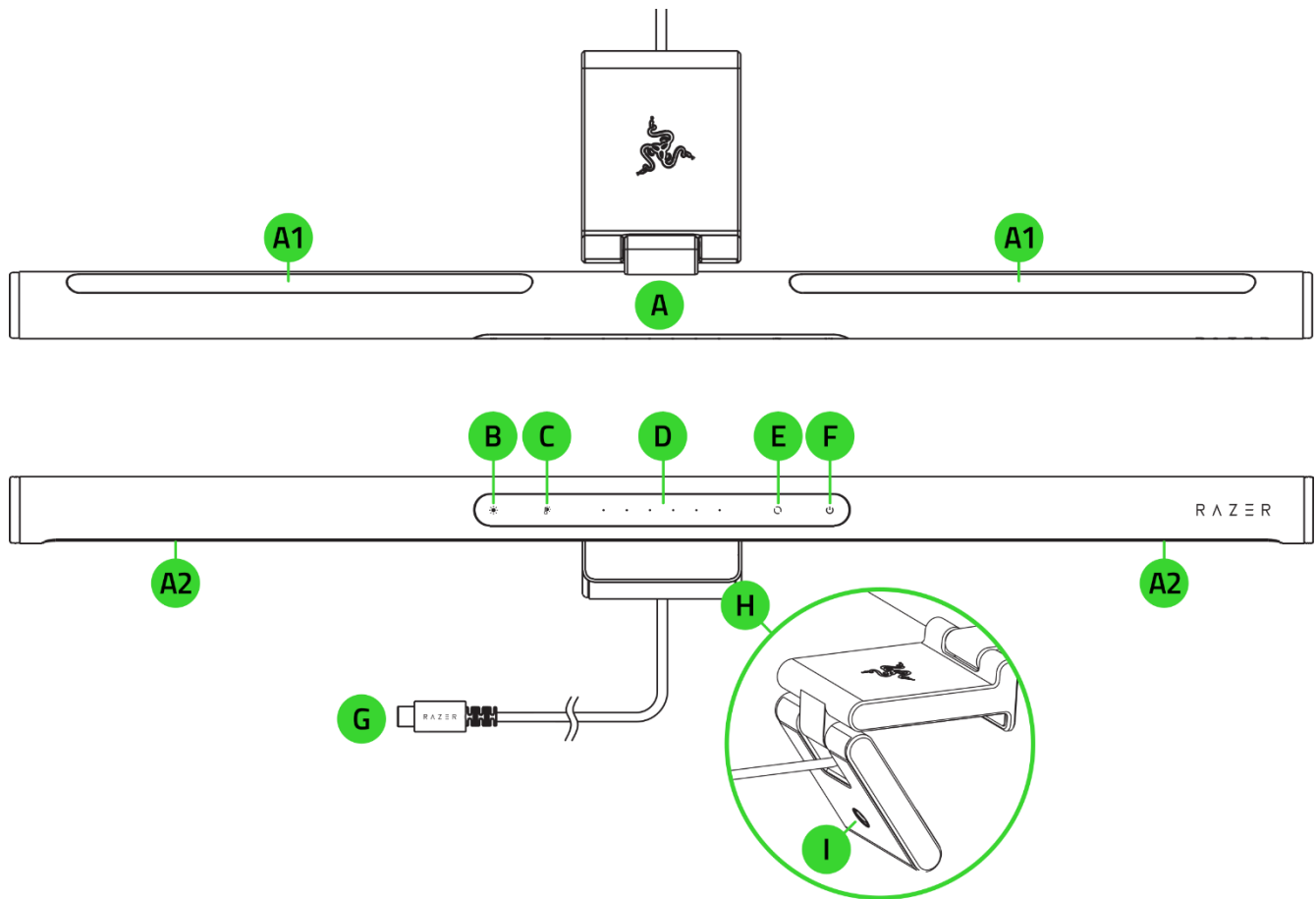

- A.** Iluminación dual ajustable en ángulo
  - A1.** Iluminación trasera con tecnología Razer Chroma™ RGB
  - A2.** Luz blanca ultraancha
- B.** Botón de brillo de la luz blanca
- C.** Botón de temperatura de la luz blanca
- D.** Control deslizante de ajuste
- E.** Botón RGB
- F.** Botón de encendido
- G.** Conector USB tipo C
- H.** Clip ajustable para monitor
- I.** Montaje de rosca para barra de luces

- Guía de información importante del producto

---

## 2. REQUISITOS

### REQUISITOS DEL PRODUCTO

- Puerto USB tipo C
- Red Wi-Fi de 2,4 GHz (cifrado WPA/WPA2)
- PC/portátil (Windows® 10 de 64 bits o posterior) compatible con Wi-Fi\*

### REQUISITOS DE LA APLICACIÓN RAZER GAMER ROOM

- Dispositivo con iOS 16.4/Android 9 (o posterior) con conectividad Bluetooth\*
- Conexión a Internet para la instalación de la aplicación

### REQUISITOS DE RAZER SYNAPSE

- Windows® 10 de 64 bits (o posterior)
- Conexión a Internet para la instalación del software

*\*La conexión Bluetooth solo se necesita para la configuración inicial.*

---

## 3. TE PROPORCIONAMOS COBERTURA



Registra tu producto y consigue ventajas exclusivas

[razerid.razer.com/warranty](https://razerid.razer.com/warranty)

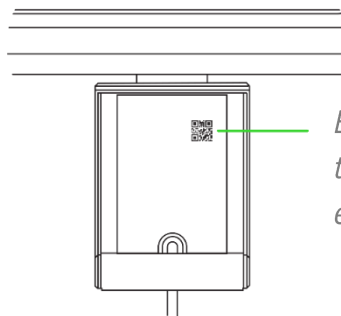

*El número de serie de tu producto se encuentra aquí.*

---

## 4. ESPECIFICACIONES TÉCNICAS

- Compatibilidad con monitores: 5 mm - 45 mm
- Flujo luminoso: 320 lúmenes
- Temperatura de color blanco: 2700-6500 K
- Iluminancia: 900 lux
- Cobertura de iluminación (a 500 lux): 60 x 30 cm
- Iluminación RGB: Razer Chroma™ RGB
- Duración de los LED: 25 000 horas
- IRC: 95
- Potencia nominal: 10 W
- Entrada de alimentación: 5 V 2 A
- Protocolo de conexión: 802.11b/g/n 2,4 GHz
- Asistente de voz: Amazon Alexa, Asistente de Google
- Funciona con Matter™
- Controles: Botones táctiles capacitivos y control deslizante

## 5. INSTALACIÓN

1.

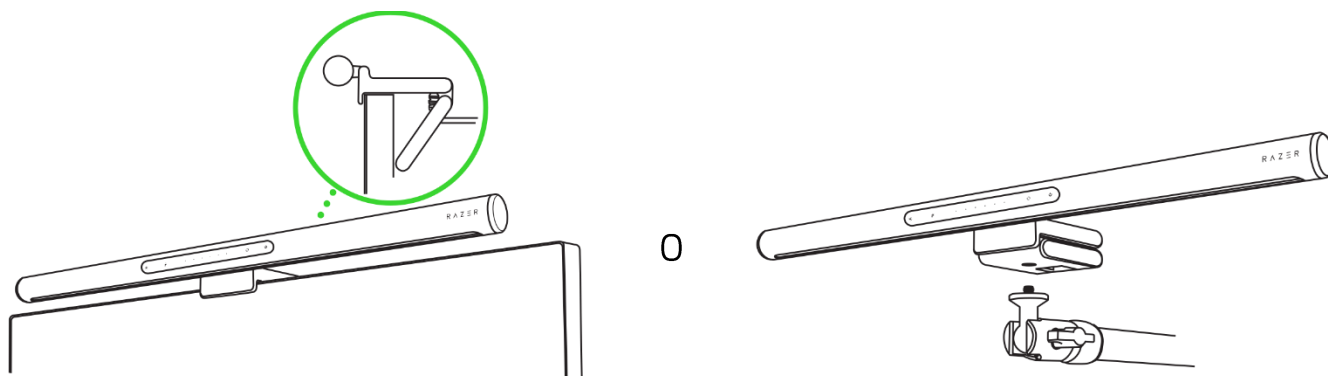

**i** El grosor recomendado del marco de la pantalla es de 0,5 a 4,5 cm. La barra de luces es compatible con varios tamaños de monitor y tipos de curvatura.

2.

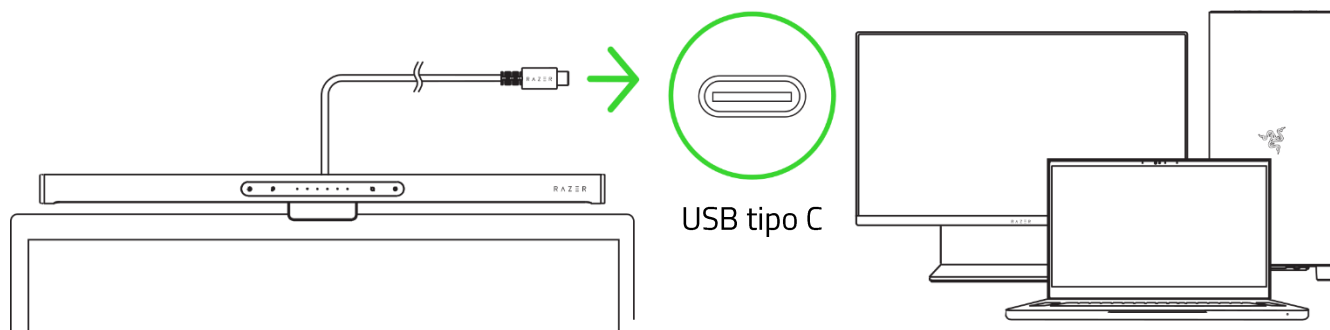

**i** Para un rendimiento óptimo, asegúrate de conectar la barra de luces directamente al puerto USB tipo C de tu PC. Si lo prefieres, la barra de luces también es compatible con una fuente de alimentación USB tipo C de 5 V con una corriente mínima de 3 A y superior.

3.

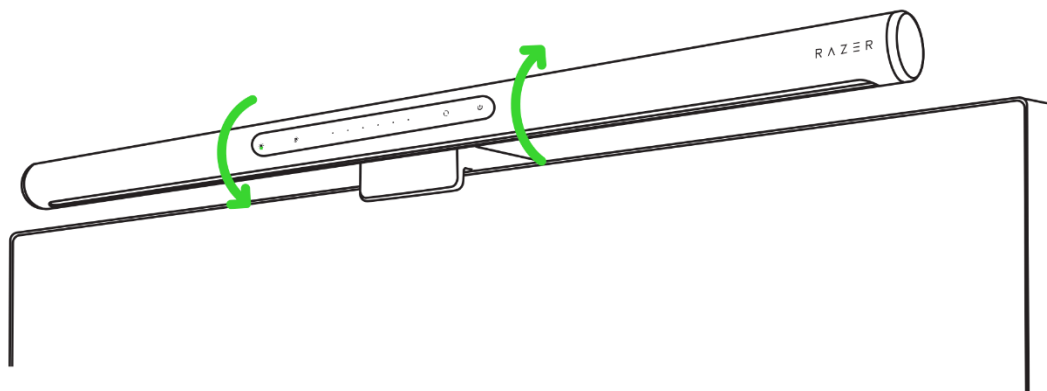

## 6. PERSONALIZAR LA ILUMINACIÓN

### A. MEDIANTE DISPOSITIVO MÓVIL CON LA APLICACIÓN RAZER GAMER ROOM

1.



2.

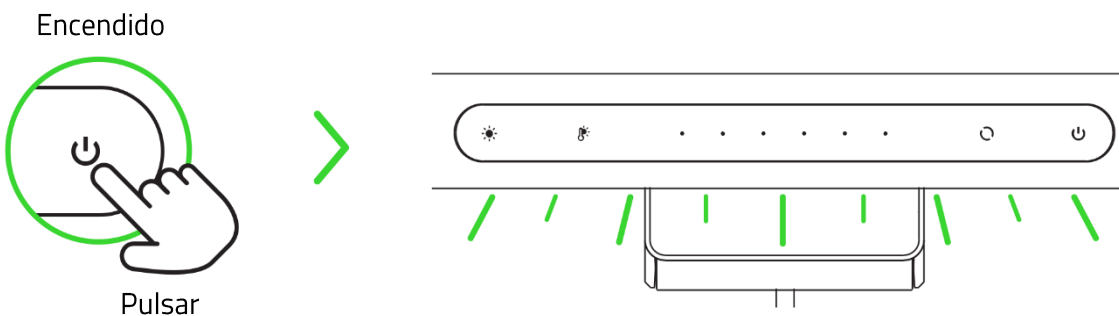

3.



**i** Abre la aplicación, sigue las instrucciones que aparecen en pantalla y escanea el código QR de la barra de luces. Asegúrate de que tu dispositivo móvil esté en la red de 2,4 GHz que prefieras.

Ahora ya puedes personalizar la Razer Aether Monitor Light Bar con la aplicación Razer Gamer Room.

## B. MEDIANTE PC/PORTÁTIL CON LA APLICACIÓN RAZER SYNAPSE

**i** Antes de continuar, asegúrate de que la barra de luces esté ya configurada en tu red (a través de la aplicación Razer Gamer Room) y tu PC esté conectado a la misma red.

1.

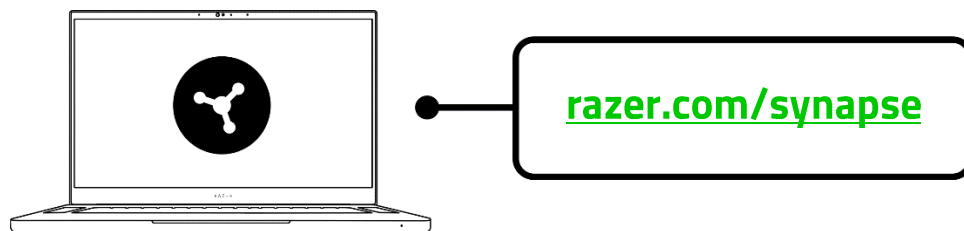

**!** Actualiza a la versión más reciente de Razer Synapse o descarga el instalador desde [razer.com/synapse](https://razer.com/synapse). Te recomendamos que te registres para obtener un Razer ID, pero es opcional. Puedes continuar como invitado, aunque no podrás guardar ningún ajuste en la nube.

2.

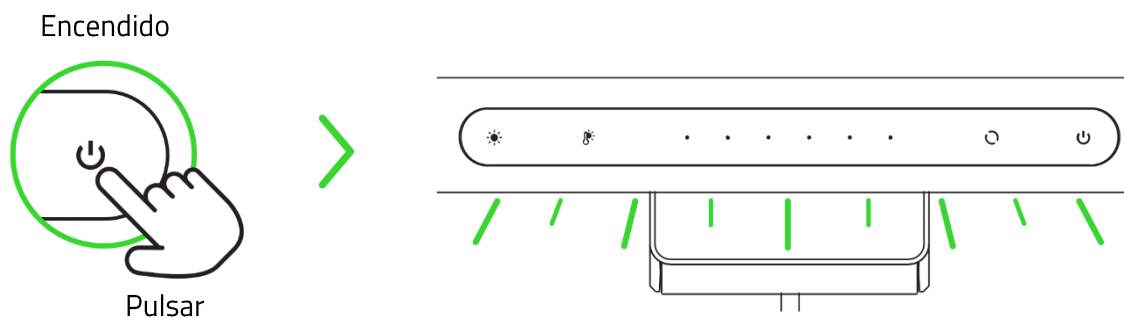

3.



**i** Actualiza Razer Synapse si se te pide y espera a que Razer Synapse configure la barra de luces.

Ahora ya puedes personalizar la Razer Aether Monitor Light Bar con Razer Synapse.

## **INFORMACIÓN SOBRE EL MODO DE SINCRONIZACIÓN**

Necesitarás el modo de sincronización cuando vayas a configurar la barra de luces desde la aplicación Razer Gamer Room. Este modo se activa al encender la barra de luces y se desactiva al cabo de 5 minutos si la barra de luces permanece desincronizada. Para reactivar el modo de sincronización, apaga la barra de luces y vuélvela a encender.

## 7. USO DE LA BARRA DE LUCES

### ENCENDER/APAGAR

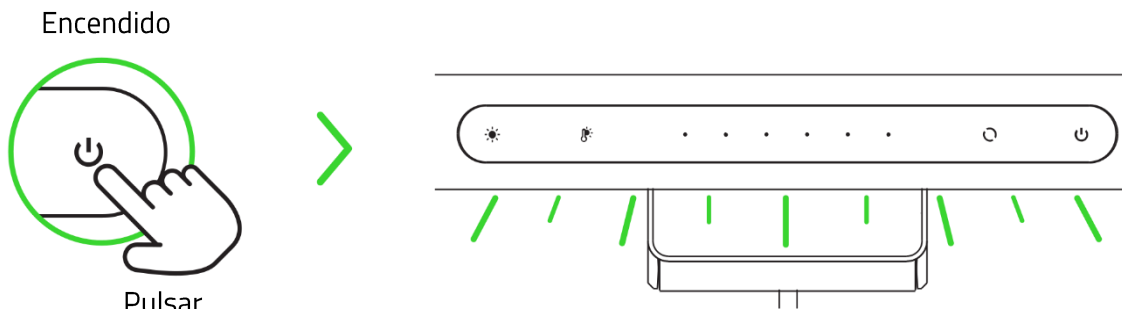

### PERSONALIZACIÓN DE LA ILUMINACIÓN

#### Activar/desactivar la iluminación

Para desactivar o activar la luz blanca:

Desactivar la luz blanca

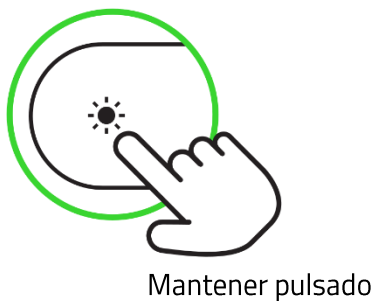

Activar la luz blanca

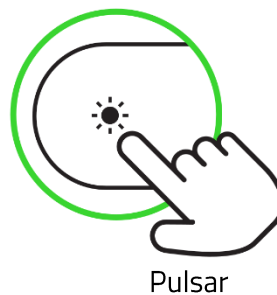

Para desactivar o activar la iluminación trasera:

Desactivar la  
iluminación trasera

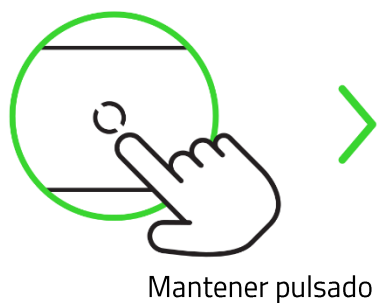

Activar la  
iluminación trasera

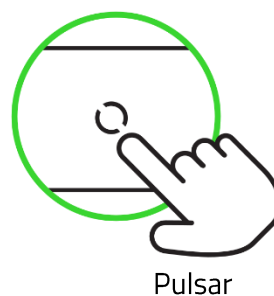

**i** Cuando ambas luces están desactivadas, la barra de luces se considera 'apagada'. Basta con pulsar el botón de encendido para encender la barra de luces. Esta utilizará la iluminación que se estuviera utilizando la última vez.

## Ajustar la temperatura de la luz blanca

Activar el ajuste de temperatura

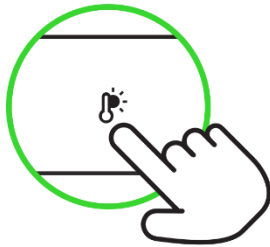

Pulsar

Ajustar el control deslizante

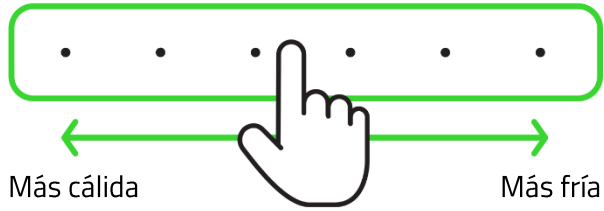

## Personalizar el efecto de la iluminación trasera

Activar la iluminación trasera

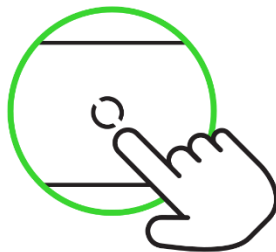

Pulsar

Cambiar entre los diferentes efectos de la iluminación trasera

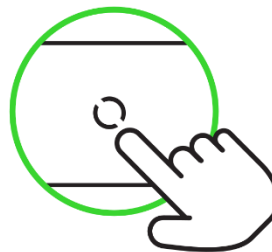

Pulsar\*\*

**BLANCO > ROJO > NARANJA > AMARILLO > VERDE RAZER > AZUL > ÍNDIGO > MORADO > ROTACIÓN DE ESPECTRO > ONDA (IZQUIERDA) > ONDA (DERECHA) > ONDA (DIVERGENTE) > ONDA (CONVERGENTE)**

*\*\*Repetir hasta que se active el efecto de iluminación deseado.*

## Ajustar el brillo de cada iluminación

Para ajustar el brillo de la iluminación trasera:

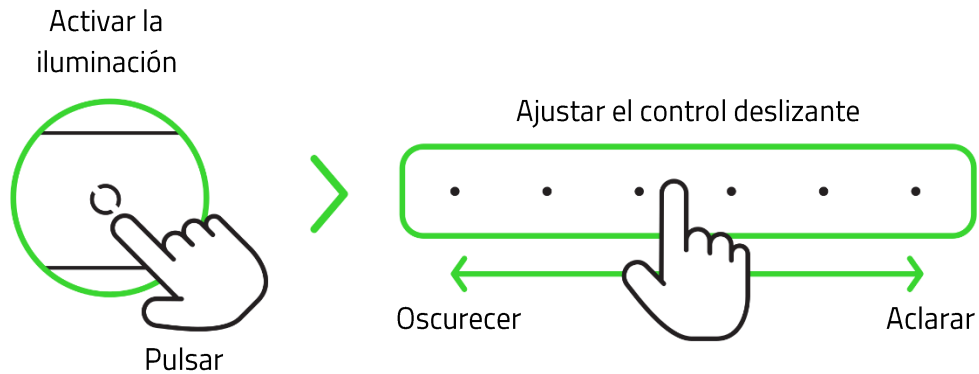

Para ajustar el brillo de la luz blanca:

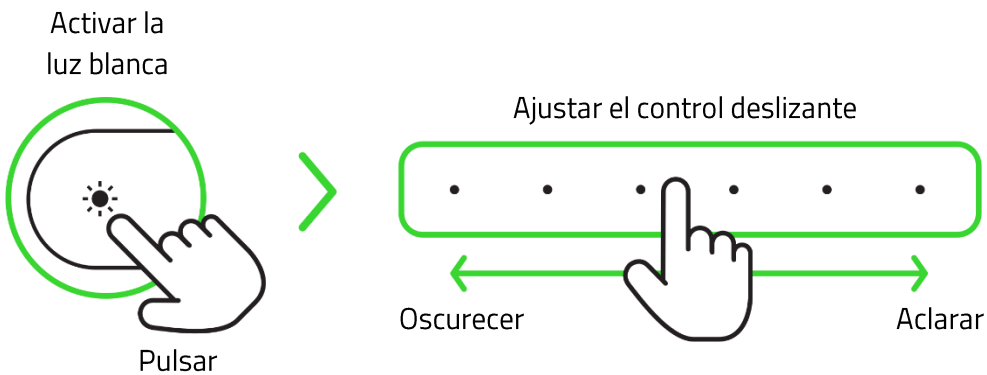

## RESTABLECER LOS AJUSTES DE FÁBRICA

Una vez conectada la barra de luces, es necesario restablecerla antes de conectarla a un nuevo dispositivo.

1. Mientras esté encendida, mantenga pulsados simultáneamente los botones de encendido y de brillo de la luz blanca durante 4 segundos.

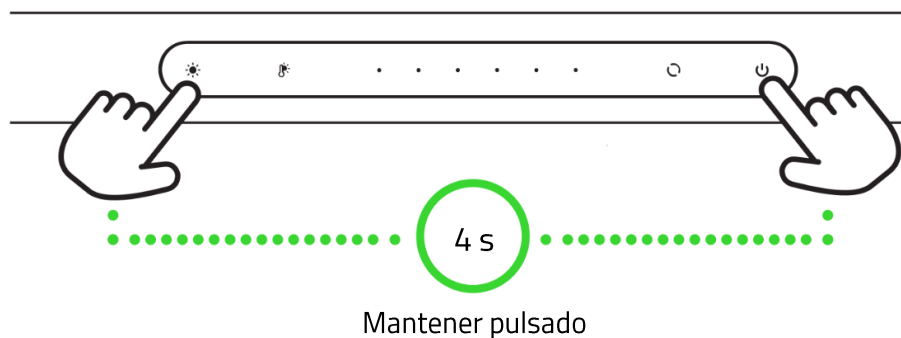

2. Espera a que la iluminación trasera cambie brevemente de color antes de mostrar un efecto Onda (divergente). Esto indica que la barra de luces se ha reiniciado y ahora está en modo de sincronización.

## 8. CONFIGURACIÓN DE RAZER AETHER MONITOR LIGHT BAR MEDIANTE RAZER SYNAPSE

**i** Es necesaria una conexión a Internet para la instalación, las actualizaciones y las prestaciones basadas en la nube. Te recomendamos que te registres para obtener un Razer ID, pero es opcional. Todas las características mencionadas están sujetas a modificaciones en función de la versión actual del software, de los dispositivos conectados y de las aplicaciones o software compatibles.

### PESTAÑA SYNAPSE

La pestaña Synapse es la pestaña predeterminada cuando se inicia por primera vez Razer Synapse. Esta pestaña te permite navegar por la subpestaña Panel.

#### Panel

La subpestaña Panel es una visión general de Razer Synapse, desde donde puedes acceder a todos tus dispositivos, módulos y servicios en línea de Razer.

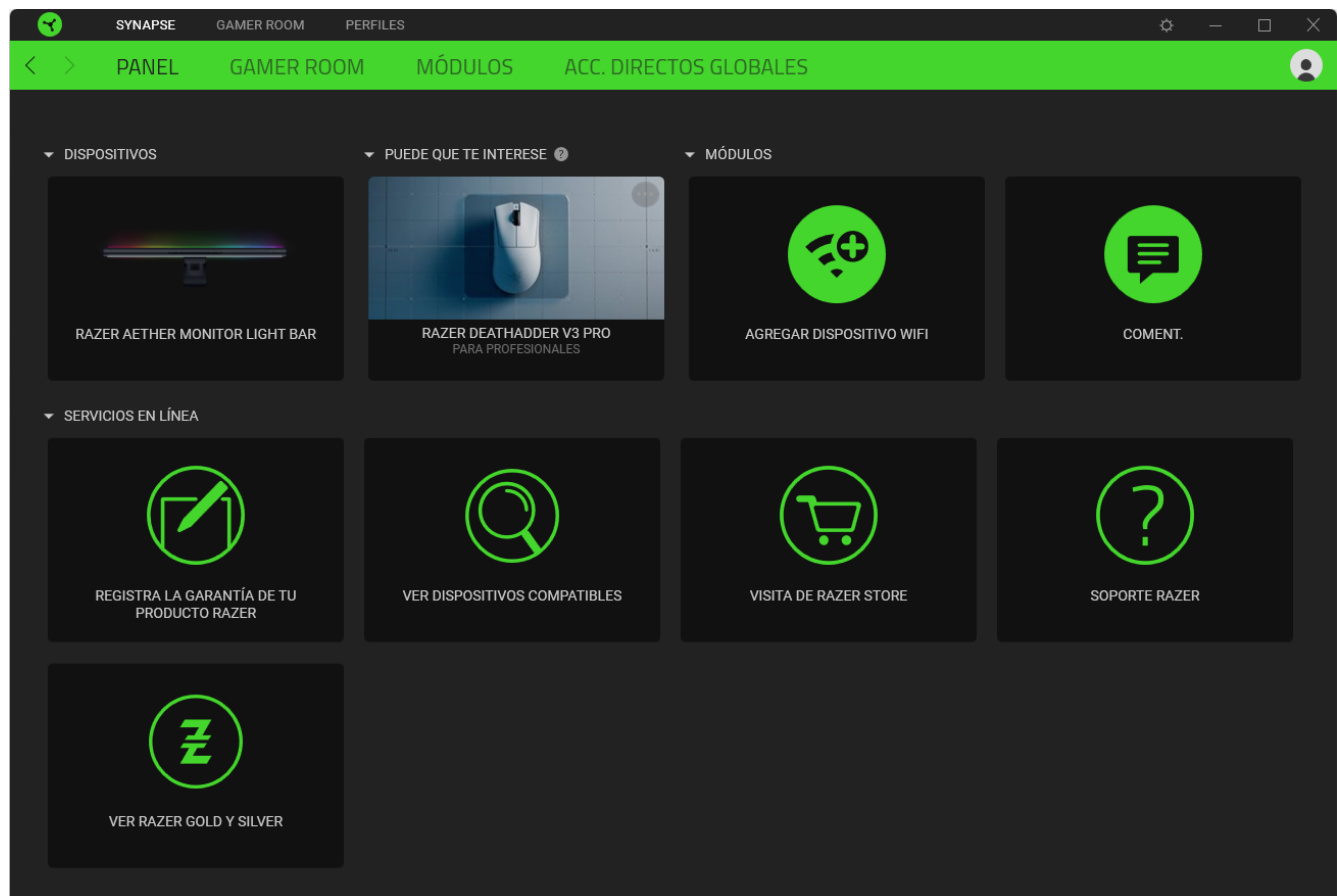

## Gamer Room

Utiliza la subpestaña Gamer Room para gestionar qué dispositivos controlan directamente Razer Synapse y la aplicación Razer Gamer Room. Puedes encender o apagar cualquier dispositivo Razer Gamer Room utilizando el botón Encender/Apagar (⏻) o cambiar el control de la aplicación haciendo clic en cualquier dispositivo y activando/desactivando Prioridad de Synapse.

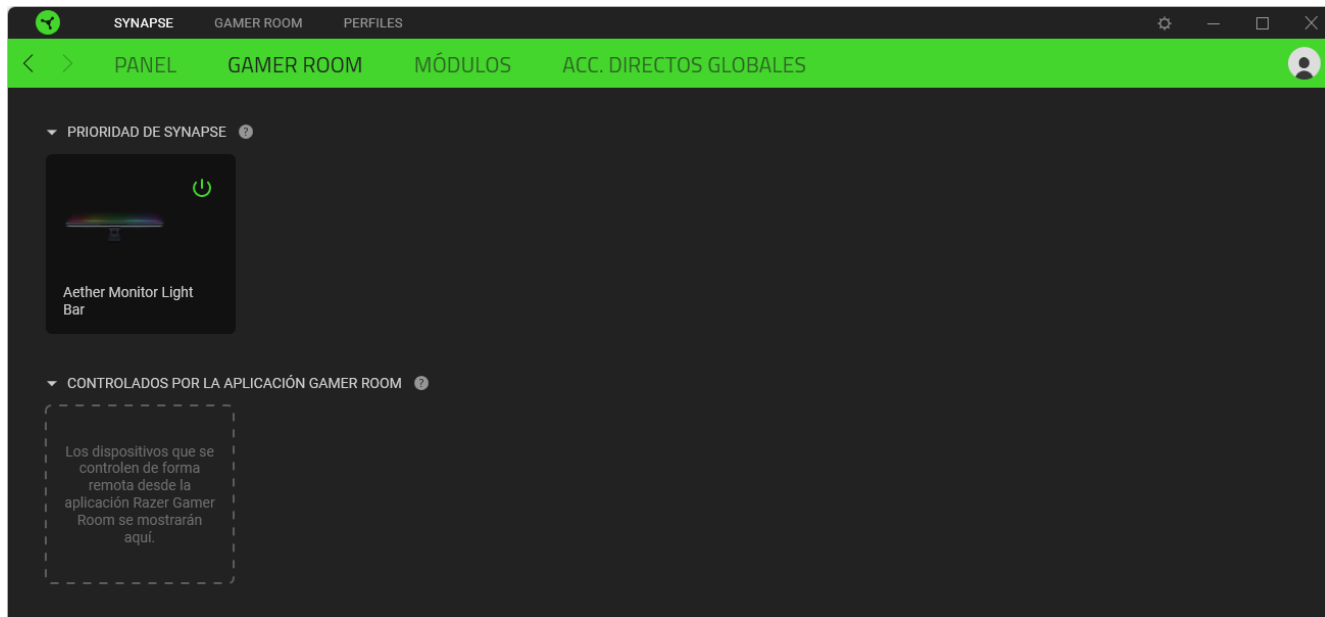

## Módulos

La subpestaña Módulos muestra todos los módulos instalados y los disponibles para instalación.

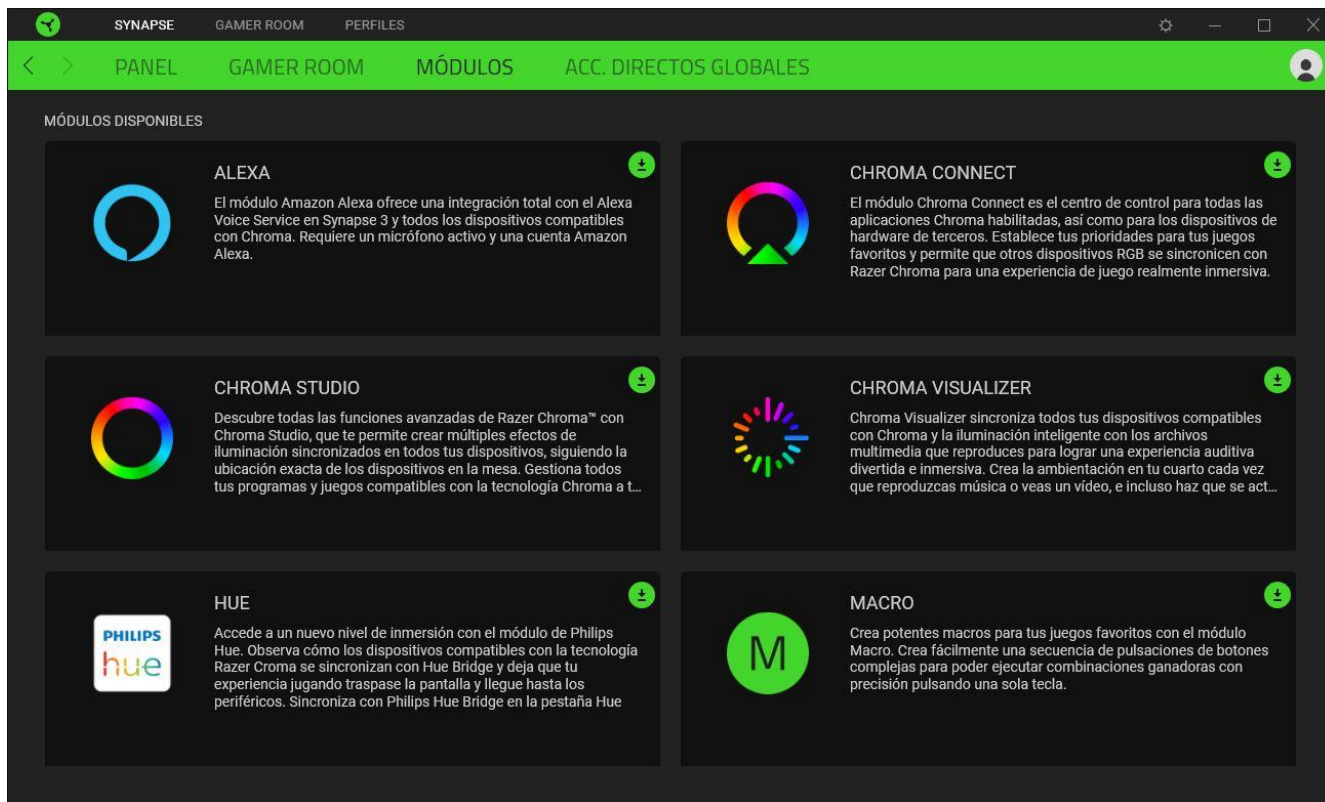

## Accesos directos globales

Combina operaciones o funciones de Razer Synapse para personalizar combinaciones de teclas en cualquier entrada de dispositivo compatible con Razer Synapse que podrás aplicar en todos los perfiles de dispositivos. [Más información sobre Perfiles](#)

 Solo se reconocerán las entradas de dispositivos compatibles con Razer Synapse.

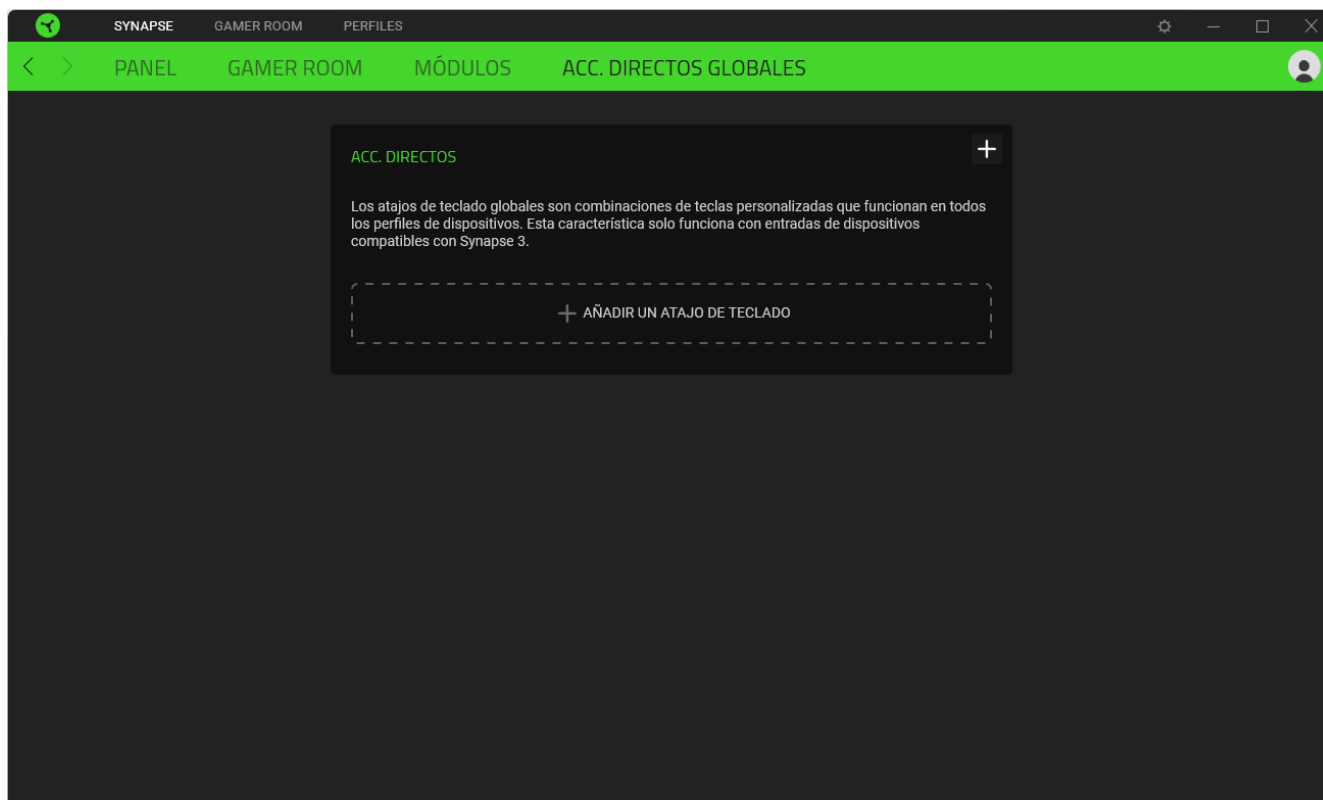

## PESTAÑA GAMER ROOM

La pestaña Gamer Room es la pestaña principal de la Razer Aether Monitor Light Bar. Desde aquí, puedes personalizar los ajustes de tu dispositivo para aprovechar todo su potencial. Los cambios en esta pestaña se guardan automáticamente en tu sistema y en el almacenamiento en la nube.

### Iluminación

La subpestaña Iluminación te permite personalizar el efecto de iluminación Chroma de tu dispositivo y otras opciones de ahorro de energía, ajustar la luz blanca y el brillo Chroma, y gestionar cómo controlará Razer Synapse la iluminación de tu dispositivo.

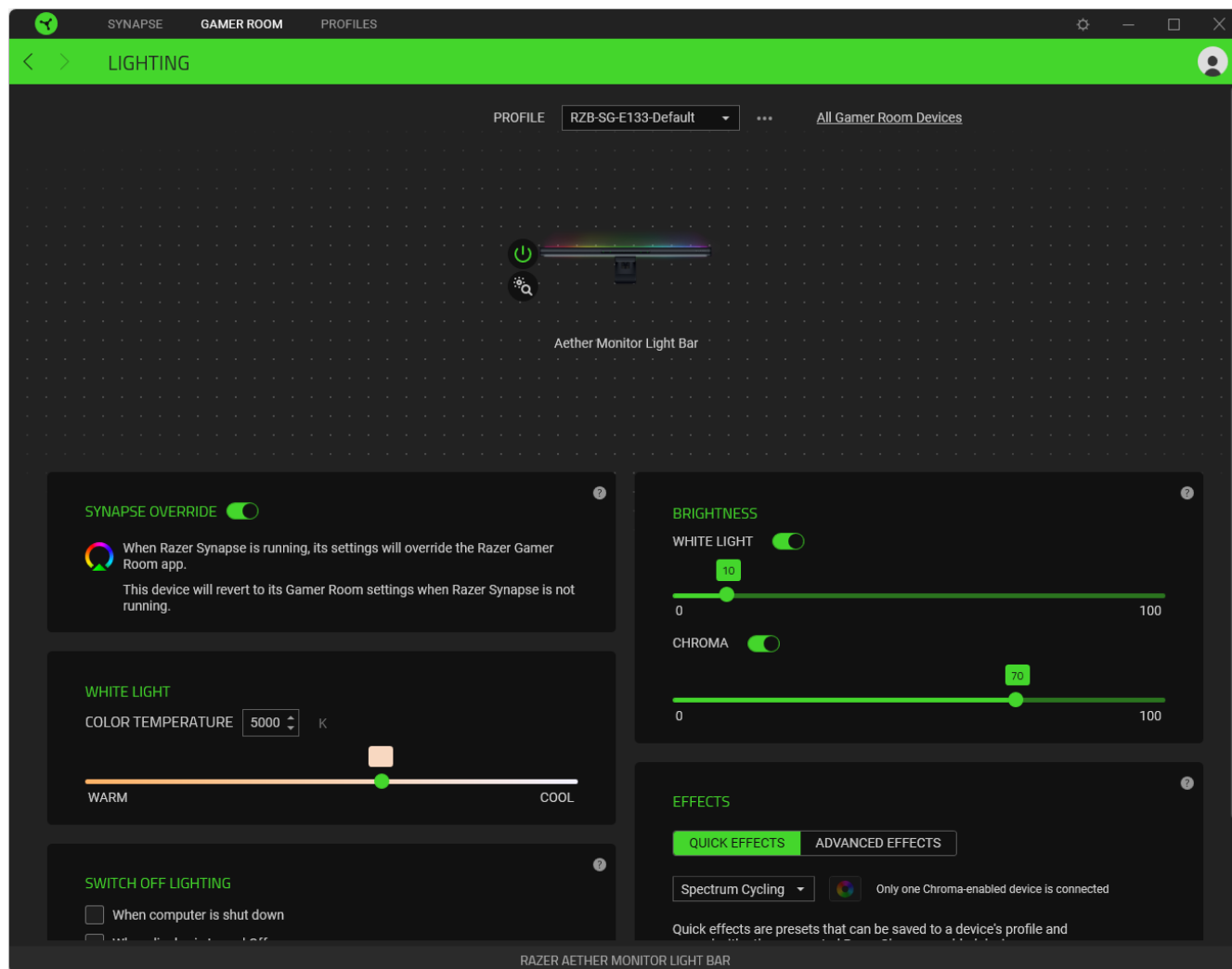

### Perfil

Un perfil es el espacio de almacenamiento donde se guardan todos los ajustes de tus dispositivos Razer. De forma predeterminada, el nombre del perfil se basa en el nombre de tu sistema. Para añadir, importar, cambiar el nombre, duplicar, exportar, restablecer o eliminar un perfil, pulsa el botón Varios ( ●●● ).

### *Todos los dispositivos de la zona de juego*

Te redirige a la subpestaña Synapse > Gamer Room, donde puedes gestionar qué dispositivos controlan directamente Razer Synapse y la aplicación Razer Gamer Room.

### *Encender/Apagar un dispositivo*

Puedes encender o apagar tu dispositivo Razer haciendo clic en el botón Encender/Apagar (⏻).

### *Identificar un dispositivo*

Haz clic en el botón Identificar (📍) para mostrar dónde está tu dispositivo Razer en tu configuración física.

### *Cambiar el nombre de un dispositivo*

Asigna el nombre que prefieras a tu dispositivo Razer. Para ello, haz clic en el nombre del dispositivo con el cursor Renombrar (✎).

### *Eliminar un dispositivo*

Para eliminar un dispositivo Razer de la configuración, sitúa el cursor sobre su imagen y haz clic en el botón Eliminar (✖).



*Una vez eliminado, tendrás que volver a añadir el dispositivo en Razer Synapse.*

### *Prioridad de Synapse*

Habilita este ajuste para controlar y anular automáticamente los ajustes de la aplicación Razer Gamer Room siempre que se esté ejecutando Razer Synapse.

### *Brillo*

Ajusta la luminosidad de la luz blanca o Chroma de tu dispositivo Razer mediante los controles deslizante correspondientes o desactívalos por completo con la opción de activar/desactivar cada opción.

### *Luz blanca*









Ajusta el grado de calidez o frialdad de la iluminación del dispositivo.

### *Apagar iluminación*

Esta herramienta de ahorro de energía te permite deshabilitar la iluminación del dispositivo cuando se apaga el sistema o su pantalla y/o que se apague automáticamente cuando el dispositivo se mantenga inactivo durante un tiempo determinado.

### Efectos rápidos

Hay varios efectos que puedes seleccionar y aplicar a la iluminación Chroma del dispositivo, como los siguientes:

	Nombre	Comportamiento de la retroiluminación	Cómo configurarlo
	Conciencia del entorno	La iluminación reflejará el color promedio en la zona de la pantalla seleccionada	Selecciona o personaliza una zona de la pantalla.
	Medidor de audio	La retroiluminación se iluminará en función del volumen del audio con un espectro de colores predeterminado	Selecciona un nivel de potenciador de color
	Respiración	La iluminación se encenderá y se desvanecerá gradualmente en los colores seleccionados	Se pueden seleccionar hasta 2 colores o hacer que el cambio se haga de forma aleatoria
	Fuego	La retroiluminación se iluminará en colores cálidos para imitar el movimiento de las llamas	No se requiere personalización adicional
	Rotación de espectro	La iluminación rotará entre los 16,8 millones de colores de forma indefinida	No se requiere personalización adicional
	Luz estelar	La iluminación se encenderá y desvanecerá gradualmente, en cualquier momento y con duración aleatoria	Selecciona hasta 2 colores o haz que el cambio se haga de forma aleatoria y selecciona una duración.
	Estático	La iluminación se mantendrá en el color seleccionado	Selecciona un color
	Onda	La iluminación se desplazará en la dirección seleccionada	Selecciona una dirección de onda

Si tienes otros dispositivos compatibles con Razer Chroma, puedes sincronizar los efectos rápidos pulsando el botón de sincronización de Chroma (  ). También puedes excluir este dispositivo de las aplicaciones y juegos de Chroma Connect habilitando la opción proporcionada para ello.

 Solo se sincronizarán los dispositivos que sean compatibles con el efecto de iluminación seleccionado.

### *Efectos avanzados*

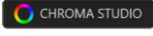
La opción Efectos avanzados te permite elegir un efecto Chroma para usarlo en un dispositivo compatible con Razer Chroma. Para comenzar a crear tu propio efecto Chroma, pulsa el botón Chroma Studio (  ).

## PESTAÑA PERFILES

La pestaña Perfiles es una solución práctica para gestionar todos los perfiles y asociarlos a tus juegos y aplicaciones.

### Dispositivos

En la subpestaña Dispositivos puedes ver los juegos que están vinculados a los perfiles de cada dispositivo y los efectos Chroma que están vinculados a los juegos.

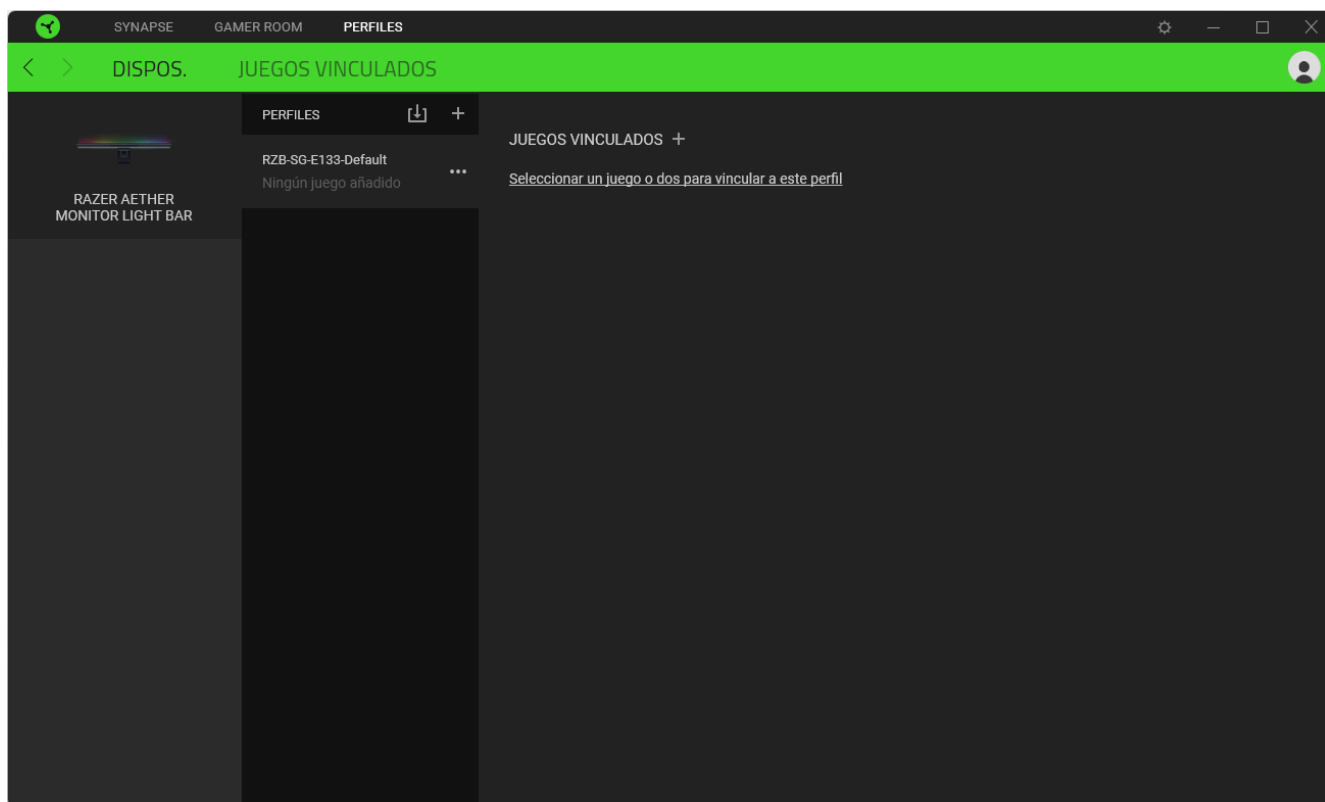

Puedes importar Perfiles desde tu equipo o desde la nube con el botón Importar (⬇) o crear nuevos perfiles en el dispositivo seleccionado con el botón Añadir (+). Para renombrar, duplicar o eliminar un perfil, pulsa el botón Varios (•••). Cada perfil se puede configurar para que se active cuando se ejecute una aplicación. Esto se hace a través de la opción Juegos vinculados.

## Juegos vinculados

La subpestaña Juegos vinculados te permite añadir juegos, ver dispositivos vinculados a juegos o buscar juegos añadidos. También puedes ordenar los juegos por orden alfabético, fecha de última partida o más jugados. Los juegos añadidos seguirán apareciendo aquí aunque no estén vinculados a ningún dispositivo Razer.

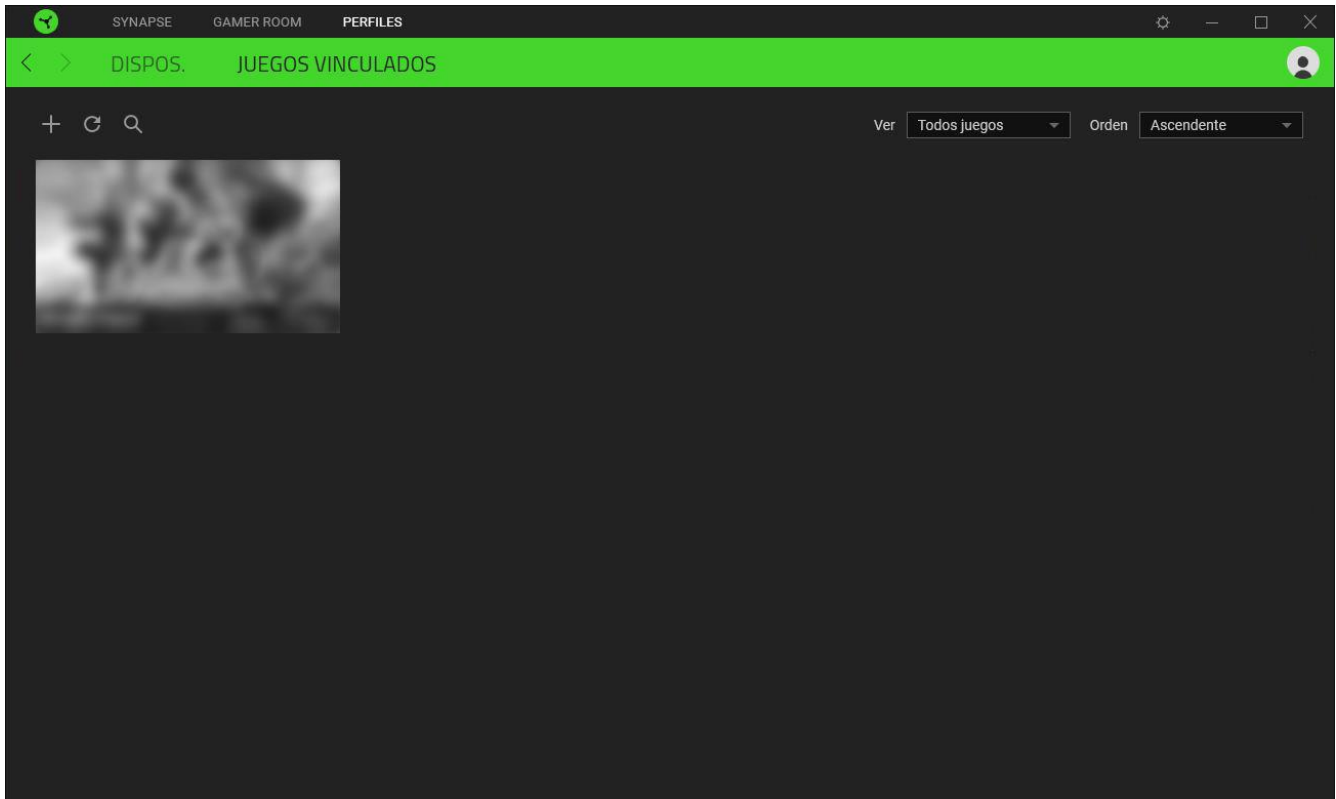

Para vincular juegos a dispositivos Razer conectados o a efectos Chroma, simplemente selecciona cualquier juego de la lista y haz clic en **Selecciona un dispositivo y su perfil para iniciarlo automáticamente durante el juego** para elegir el dispositivo Razer o el efecto Chroma con el que quedará vinculado. Una vez conectado, puedes pulsar el botón Varios (●●●) del dispositivo o efecto Chroma correspondiente para seleccionar un perfil o efecto Chroma específico.

## VENTANA AJUSTES

La ventana Ajustes, a la que puedes acceder haciendo clic en el botón (⚙️) en Razer Synapse, te permite configurar el comportamiento al iniciar el dispositivo y elegir el idioma de Razer Synapse, controlar las recomendaciones que ves en el Panel, comprobar la versión de firmware y la guía maestra de cada dispositivo Razer, o realizar un restablecimiento de fábrica en cualquier dispositivo Razer conectado.

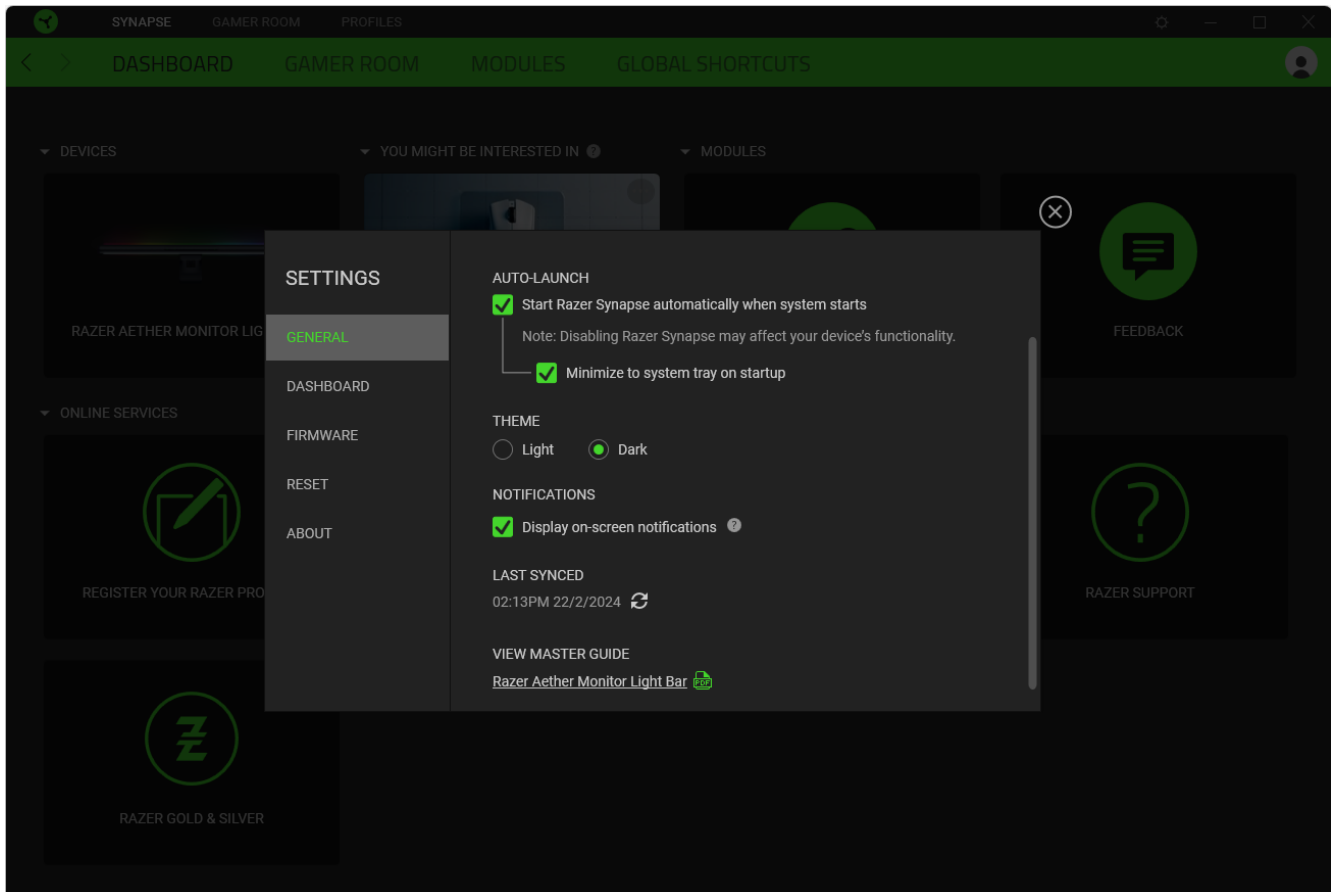

### Pestaña General

La pestaña General te permite cambiar el idioma del software, el comportamiento de arranque, el tema de la pantalla y la visualización de notificaciones en pantalla. También puedes sincronizar manualmente tus perfiles a la nube (↻) o ver la guía principal de todos los dispositivos Razer conectados y módulos instalados.

### Pestaña Panel

Usa la pestaña Panel para personalizar qué recomendaciones de dispositivos Razer (basadas en tu configuración y en los juegos a los que juegas) se mostrarán en el Panel.

## **Pestaña Firmware**

Accede a la pestaña Firmware para ver la versión actual del firmware de tu(s) dispositivo(s) Razer y/o visita la página Actualizaciones de software y firmware para ver si hay una actualización de firmware disponible para tu(s) dispositivo(s).

## **Pestaña Restablecer**

La pestaña Restablecer te permite llevar a cabo un restablecimiento de fábrica en todos los dispositivos Razer conectados que tengan memoria integrada y/o restablecer los tutoriales de Razer Synapse para familiarizarte de nuevo con las nuevas funciones de Razer Synapse la próxima vez que lo inicies.



*Cuando restablezcas un dispositivo Razer, se borrarán todos los perfiles almacenados en las memorias integradas de los dispositivos seleccionados.*

## **Pestaña Acerca de**

La pestaña Acerca de muestra una breve información del software y la declaración del copyright, y también proporciona enlaces relevantes para sus términos de uso. También puedes utilizar esta pestaña para comprobar actualizaciones de software o como acceso rápido a las comunidades sociales de Razer.

---

## 9. SEGURIDAD Y MANTENIMIENTO

### NORMAS DE SEGURIDAD

Para usar la Razer Aether Monitor Light Bar con la máxima seguridad, te sugerimos las siguientes medidas:

- No reemplaces la fuente de luz de este dispositivo. Solo debe hacerlo el fabricante, un técnico de mantenimiento o una persona con una cualificación similar.
- Si tuvieras algún problema para utilizar el dispositivo correctamente y las indicaciones de la resolución de problemas no dieran resultado, desconecta el dispositivo y llama a la línea de atención al cliente de Razer o accede a [support.razer.com](https://support.razer.com) para solicitar asistencia.
- No desmontes el dispositivo y no intentes hacerlo funcionar bajo circunstancias anormales. Hacerlo anulará la garantía.
- Utiliza la barra de luces solo en interiores.
- Coloca el cable de la barra de luces de forma que no haya objetos que tiren de él, lo pinchen o lo dañen.
- Si no vas a utilizar la barra de luces durante un periodo prolongado, apágala o desenchúfala.
- Mantén la barra de luces alejada de los líquidos o la humedad. El dispositivo debe funcionar dentro del rango específico de temperaturas de 0 °C a 40 °C. Si la temperatura supera ese rango, desenchufa o apaga la barra de luces para dejar que la temperatura se estabilice hasta un nivel óptimo.

### USO Y MANTENIMIENTO

La Razer Aether Monitor Light Bar requiere un mantenimiento mínimo para conservarse en condiciones óptimas. Para evitar la acumulación de suciedad, recomendamos desconectar la barra de luces del puerto USB una vez al mes y limpiarla usando un paño suave o un hisopo de algodón. No uses jabón ni productos de limpieza agresivos.

---

## 10. ASPECTOS LEGALES

### INFORMACIÓN SOBRE DERECHOS DE AUTOR Y PROPIEDAD INTELECTUAL

© 2024 Razer Inc. Todos los derechos reservados. Razer, el logotipo de la serpiente de tres cabezas, el logotipo de Razer, "For Gamers. By Gamers.", y el logotipo de "Powered by Razer Chroma" son marcas comerciales o marcas registradas de Razer Inc. y/o sus empresas afiliadas en Estados Unidos y otros países. El resto de marcas registradas son propiedad de sus respectivos titulares y otros nombres de empresas y productos aquí mencionados pueden ser marcas comerciales de sus respectivas compañías.

Android, Google, Google Logo, Google Play, and the Google Play logo are trademarks of Google LLC.

Apple, the Apple logo, and iPhone are trademarks of Apple Inc., registered in the U.S. and other countries. App Store is a service mark of Apple Inc. iOS is a trademark or registered trademark of Cisco in the U.S. and other countries and is used under license.

Matter™ is developed by the Connectivity Standards Alliance™. This brand, related logos, and marks are trademarks of the Alliance, all rights reserved.

The Bluetooth® word mark and logos are registered trademarks owned by Bluetooth SIG, Inc., and any use of such marks by Razer is under license.

Windows and the Windows logo are trademarks of the Microsoft group of companies.

Razer Inc. ("Razer") puede tener derechos de autor, marcas comerciales, secretos comerciales, patentes, solicitudes de patentes u otros derechos de propiedad intelectual (registrados o no registrados) relativos al producto objeto de esta guía. La entrega de esta guía no otorga derechos de ningún tipo, como derechos de autor, marca comercial, patente u otro derecho de propiedad intelectual. Razer Aether Monitor Light Bar (el "Producto") puede diferir de las imágenes del embalaje u otras. Razer no asume ninguna responsabilidad sobre dichas diferencias o por cualquier error que pudiera aparecer. La información contenida aquí está sujeta a cambios sin previo aviso.

### GARANTÍA LIMITADA DEL PRODUCTO

Para obtener los términos más recientes y actuales de la Garantía limitada del producto, visita [razer.com/warranty](https://www.razer.com/warranty).

### LIMITACIÓN DE RESPONSABILIDAD

Razer no será en ningún caso responsable de ninguna pérdida de beneficios, pérdida de información o datos, especial, fortuita, indirecta, punitiva o consecuente, que surja de alguna forma

de la distribución o la venta, reventa, uso o incapacidad para usar el Producto. La responsabilidad de Razer no podrá superar en ningún caso el precio de compra minorista del Producto.

## **GENERAL**

Estos términos estarán regidos y serán interpretados bajo las leyes de la jurisdicción en la cual se haya comprado el Producto. Si algún término de este documento se considera no válido o no aplicable, entonces dicho término (en la medida que no es válido ni aplicable), no tendrá efecto y se considerará excluido sin invalidar ninguno de los términos restantes. Razer se reserva el derecho de corregir cualquier término en cualquier momento sin previo aviso.