



RAZER AETHER LIGHT STRIP

GUIA PRINCIPAL

Faça seu espaço brilhar de verdade com as luzes Razer Aether. Equipadas com Razer Chroma™ RGB, você poderá personalizar e controlar todas elas com um único e conveniente aplicativo, para criar a atmosfera perfeita para qualquer ocasião.

CONTEÚDO

1. CONTEÚDO DA EMBALAGEM.....	3
2. DO QUE VOCÊ PRECISA.....	4
3. NÓS LHE DAMOS COBERTURA.....	4
4. ESPECIFICAÇÕES TÉCNICAS	5
5. PRIMEIROS PASSOS	6
6. PERSONALIZANDO A ILUMINAÇÃO.....	7
7. USANDO A FITA DE LUZ.....	10
8. CONFIGURANDO A RAZER AETHER LIGHT STRIP COM O RAZER SYNAPSE	12
9. SEGURANÇA E MANUTENÇÃO.....	24
10. INFORMAÇÕES LEGAIS	25

1. CONTEÚDO DA EMBALAGEM

- Razer Aether Light Strip

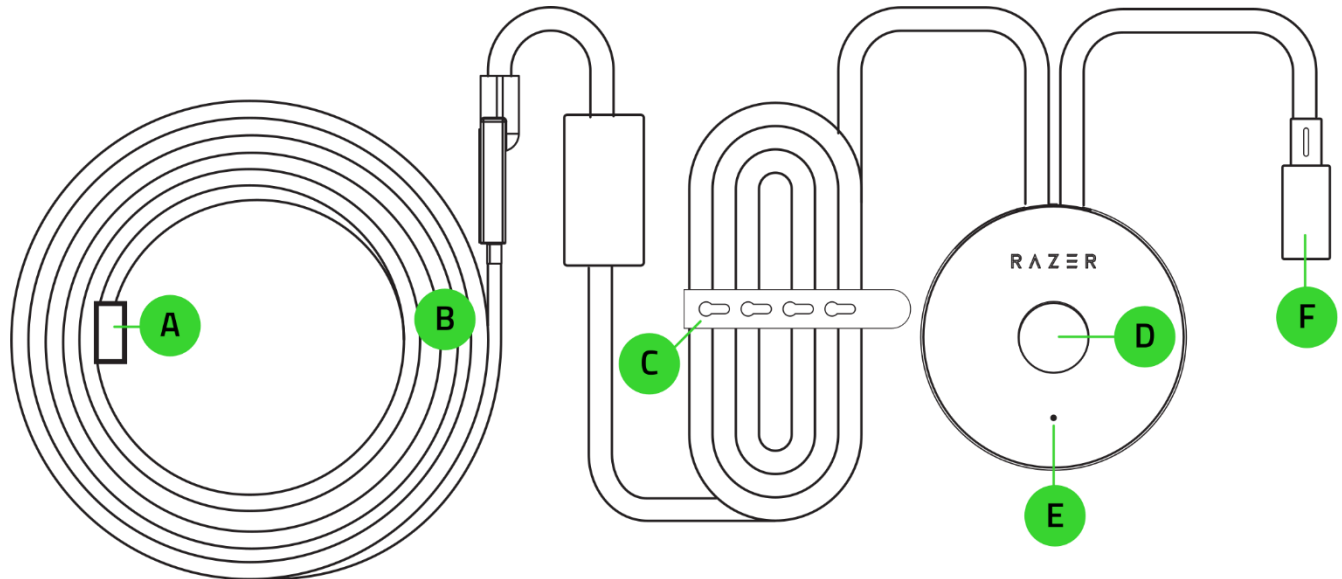

- A. Porta para extensão
- B. Fita de luz de 2 m
- C. Porta de alimentação

- D. Braçadeira de cabo
- E. Botão multifuncional
- F. Indicador de status

- Adaptador de alimentação com plugues* intercambiáveis

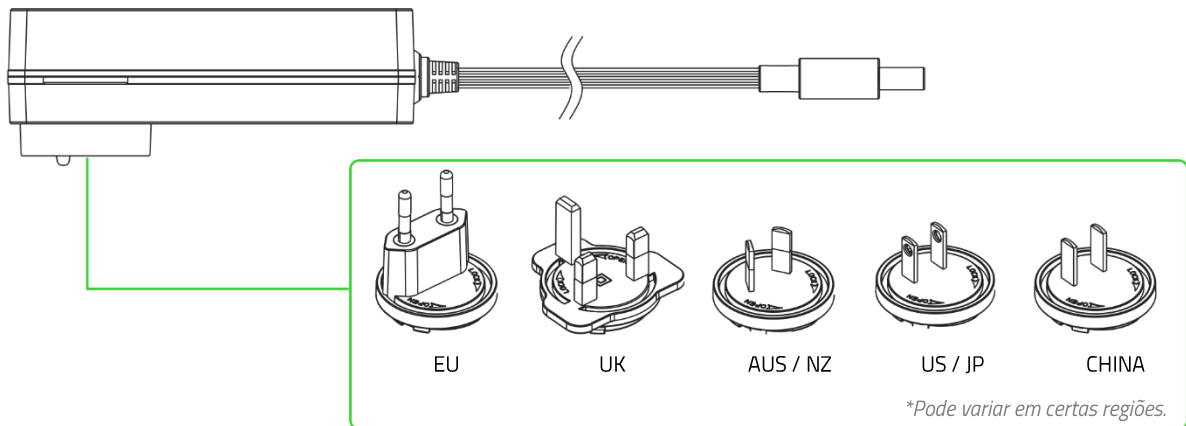

- Guia de informações importantes sobre o produto

2. DO QUE VOCÊ PRECISA

REQUISITOS DO PRODUTO

- Rede Wi-Fi de 2,4 GHz (com criptografia WPA/WPA2)
- PC / notebook com Wi-Fi ativado (Windows® 10 de 64 bits ou superior) ou dispositivo iOS / Android**

REQUISITOS DO APLICATIVO RAZER GAMER ROOM

- Dispositivo iOS 16,4 / Android 9 Pie (ou superior) com conectividade Bluetooth**
- Conexão com a Internet para a instalação do aplicativo

REQUISITOS DO RAZER SYNAPSE

- Windows® 10 de 64 bits (ou superior)
- Conexão com a Internet para instalação do software

***A conectividade Bluetooth é necessária apenas para a configuração inicial.*

3. NÓS LHE DAMOS COBERTURA



Registre seu produto e ganhe benefícios exclusivos

razerid.razer.com/warranty

O número de série do seu produto pode ser encontrado aqui.

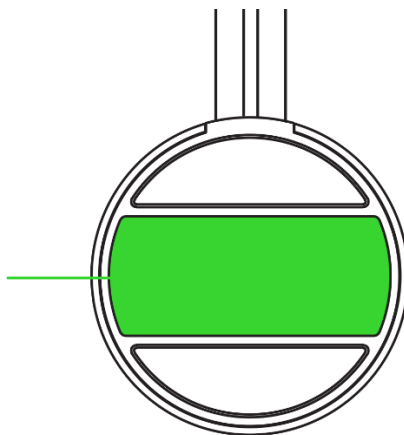

4. ESPECIFICAÇÕES TÉCNICAS

- Comprimento: 2 m
- Capacidade de extensão: Até 10 m no total com 8 kits de extensão de 1 m cada
- Iluminação RGB: Razer Chroma RGB
- Vida útil do LED: 25.000 horas
- Módulo de iluminação
 - Potência nominal: 39 W
 - Tensão de entrada: 13 V
- Fita de LED (2 m)
 - Potência nominal: 8 W
 - Tensão de entrada: 13 V
- Fita de LED (1 m)
 - Potência nominal: 4 W
 - Tensão de entrada: 13 V
- Protocolo de conexão: 802.11b/g/n 2,4 GHz
- Assistente de voz: Amazon Alexa, Google Assistente
- Emparelhamento: Bluetooth
- Funciona com Matter™
- Adaptador de alimentação
 - Entrada 100-240 V - 50/60 Hz
 - Saída: 13 V 4 A (52 W)

5. PRIMEIROS PASSOS

1. Use a camada adesiva da fita de luz para prendê-la em uma superfície limpa, seca e plana.

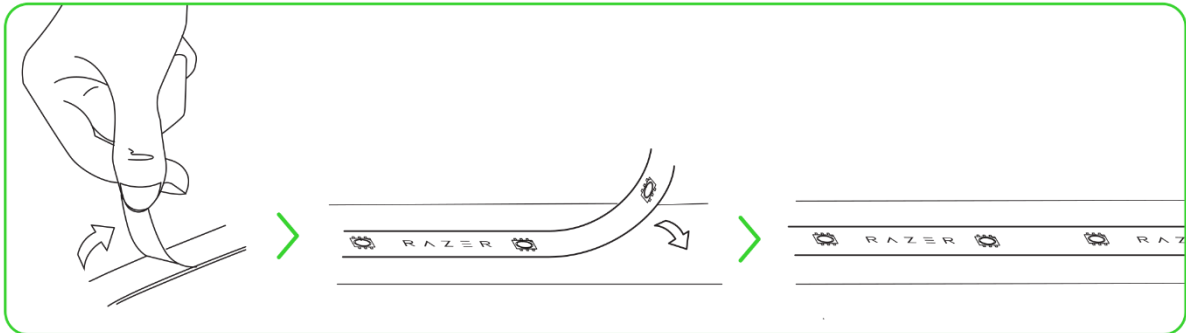

2. Encaixe o plugue de CA adequado para sua região no adaptador de alimentação e, depois, conecte-o à porta de alimentação da fita de luz e à tomada elétrica.

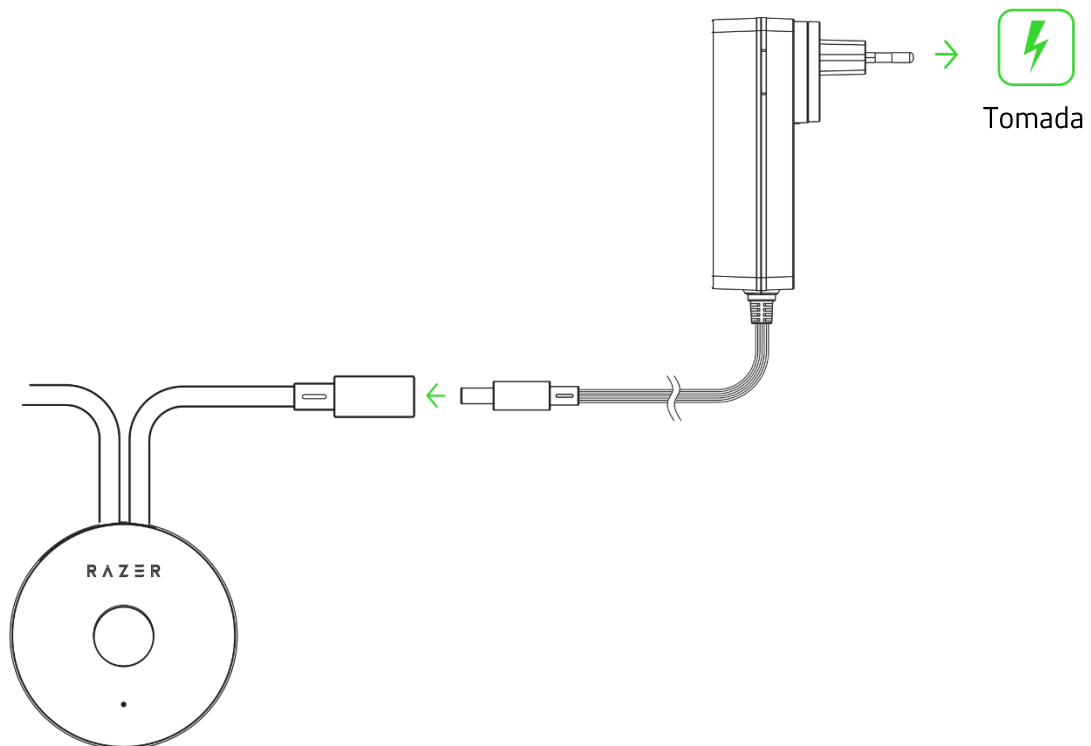

3. Amarre os cabos conforme for necessário utilizando a braçadeira de cabo para organizar seu setup.

6. PERSONALIZANDO A ILUMINAÇÃO

A. COM UM DISPOSITIVO MÓVEL USANDO O APLICATIVO RAZER GAMER ROOM (OBRIGATÓRIO)

1. Baixe o aplicativo Razer Gamer Room no seu dispositivo móvel.



Razer Gamer Room



RZR.TO/GAMER-ROOM-APP



2. Pressione o botão multifuncional para acender a fita de luz. O indicador de status piscará em azul para mostrar que a fita de luz está no modo de emparelhamento.



3. Abra o aplicativo, siga as instruções na tela e leia o código QR Matter™ da fita de luz. O indicador de status se tornará verde contínuo para mostrar que a fita de luz está conectada ao aplicativo.

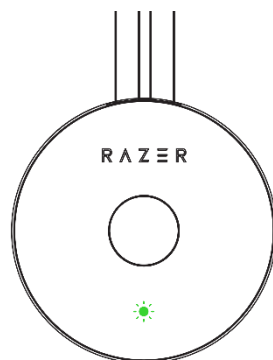

i *Assegure-se de que seu dispositivo móvel está na sua rede 2,4 GHz preferida.*

Agora, você pode personalizar a Razer Aether Light Strip através do aplicativo Razer Gamer Room.

B. PELO PC/NOTEBOOK USANDO O APLICATIVO RAZER SYNAPSE

i Antes de continuar, verifique se a fita de luz já está conectada à sua rede (através do aplicativo Razer Gamer Room) e se seu PC está na mesma rede.

1. Acesse razer.com/synapse para baixar e abrir o Razer Synapse. Para usuários existentes, atualize o Razer Synapse com a versão mais recentes.

! O registro em uma conta Razer ID é opcional, mas recomendado. Você pode continuar como convidado, no entanto, não poderá armazenar suas configurações na nuvem.

2. Pressione o botão multifuncional para acender a fita de luz. O indicador de status se acenderá em verde para indicar que a fita de luz está conectada à sua rede.

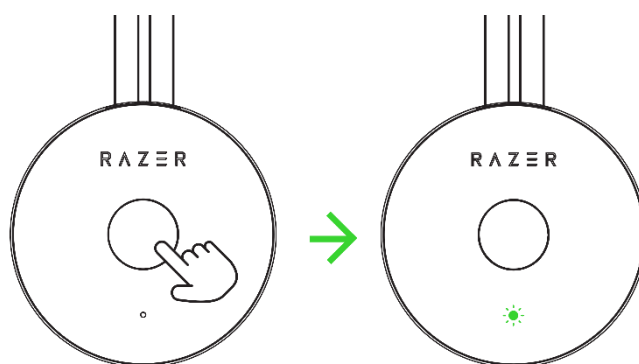

3. No Razer Synapse, clique em **Adicionar Dispositivo Wi-Fi**, selecione **Dispositivos Gamer Room**, selecione seu dispositivo e siga as instruções na tela.

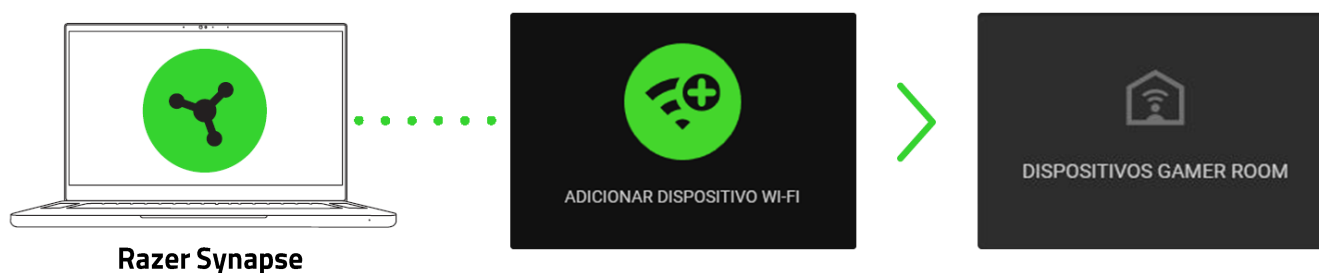

4. Quando solicitado, atualize e aguarde até que o Razer Synapse configure a fita de luz. O Painel do Razer Synapse mostrará a **Razer Aether Light Strip** na lista Dispositivos.



Agora, você pode personalizar a Razer Aether Light Strip usando o Razer Synapse.

REATIVANDO O MODO DE EMPARELHAMENTO

O modo de emparelhamento é obrigatório para configurar a fita de luz com o aplicativo Razer Gamer Room. Quando desemparelhada, a fita de luz entra no modo de emparelhamento ao ser ligada. Se a fita permanecer desemparelhada por 5 minutos, o modo de emparelhamento será desativado e o indicador de status se acenderá em amarelo. Para reativar o modo de emparelhamento, desligue e ligue a fita de luz.

7. USANDO A FITA DE LUZ

ACENDER/APAGAR

Pressione o botão multifuncional para acender e apagar a fita de luz.

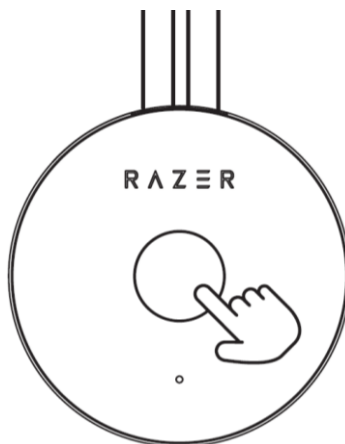

ALTERANDO O EFEITO DE ILUMINAÇÃO

Com a fita acesa, pressione e segure o botão multifuncional para percorrer as seguintes cores: branco, vermelho, laranja, amarelo, verde, azul, índigo e roxo, e solte para configurar a cor atual como cor ativa.

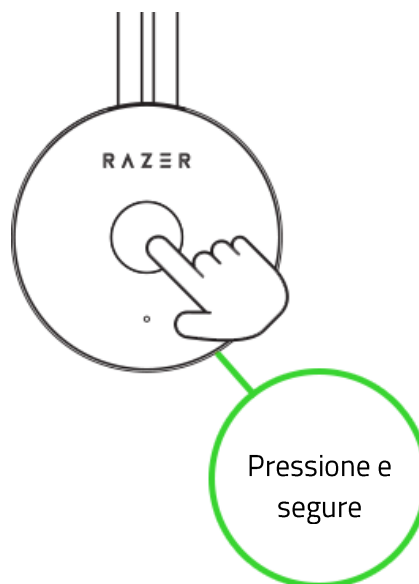

Esta função só estará disponível quando o aplicativo Razer Gamer Room estiver controlando a fita de luz.

RESTAURANDO AS CONFIGURAÇÕES DE FÁBRICA

Uma vez conectada, a fita de luz deve ser reiniciada para ser conectada a um novo dispositivo.

1. Desligue a fonte de alimentação da fita de luz.

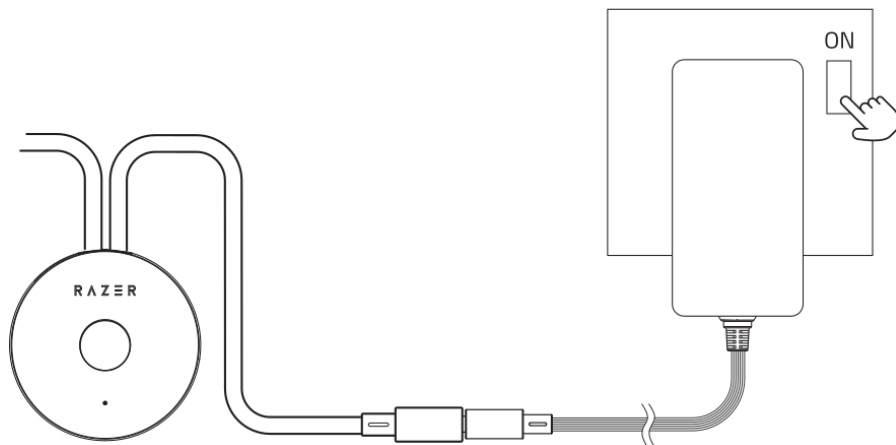

2. Pressionando e segurando o botão multifuncional, ligue a fonte de alimentação e continue segurando por mais quatro (4) segundos.

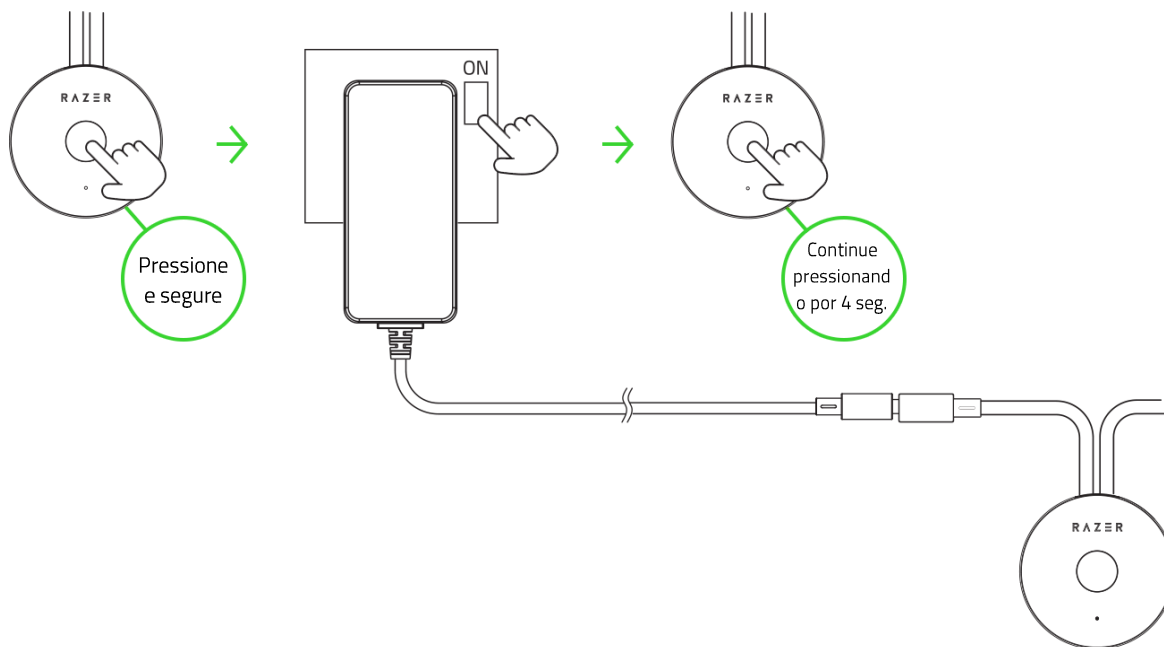

A fita de luz percorrerá brevemente as cores vermelho, verde e azul antes de se acender em branco após a reinicialização. O indicador de status também piscará em azul para mostrar que a fita de luz está no modo de emparelhamento.

3. Use o aplicativo Razer Gamer Room para conectar a Razer Aether Light Strip a um novo dispositivo móvel.

8. CONFIGURANDO A RAZER AETHER LIGHT STRIP COM O RAZER SYNAPSE

i É necessário estar conectado à Internet para a instalação, a atualização e o uso dos recursos baseados na nuvem. O registro em uma conta Razer ID é opcional, mas recomendado. Todos os recursos listados estão sujeitos a alteração com base na versão atual do software, no(s) dispositivo(s) conectado(s) e nos aplicativos e software suportados.

GUIA SYNAPSE

A guia Synapse é a guia padrão para quando o Razer Synapse é aberto. Esta guia permite que você acesse a subguia Painel.

Painel

A subguia Painel é uma visão geral do seu Razer Synapse, onde você pode acessar todos os seus dispositivos, módulos e serviços online Razer.

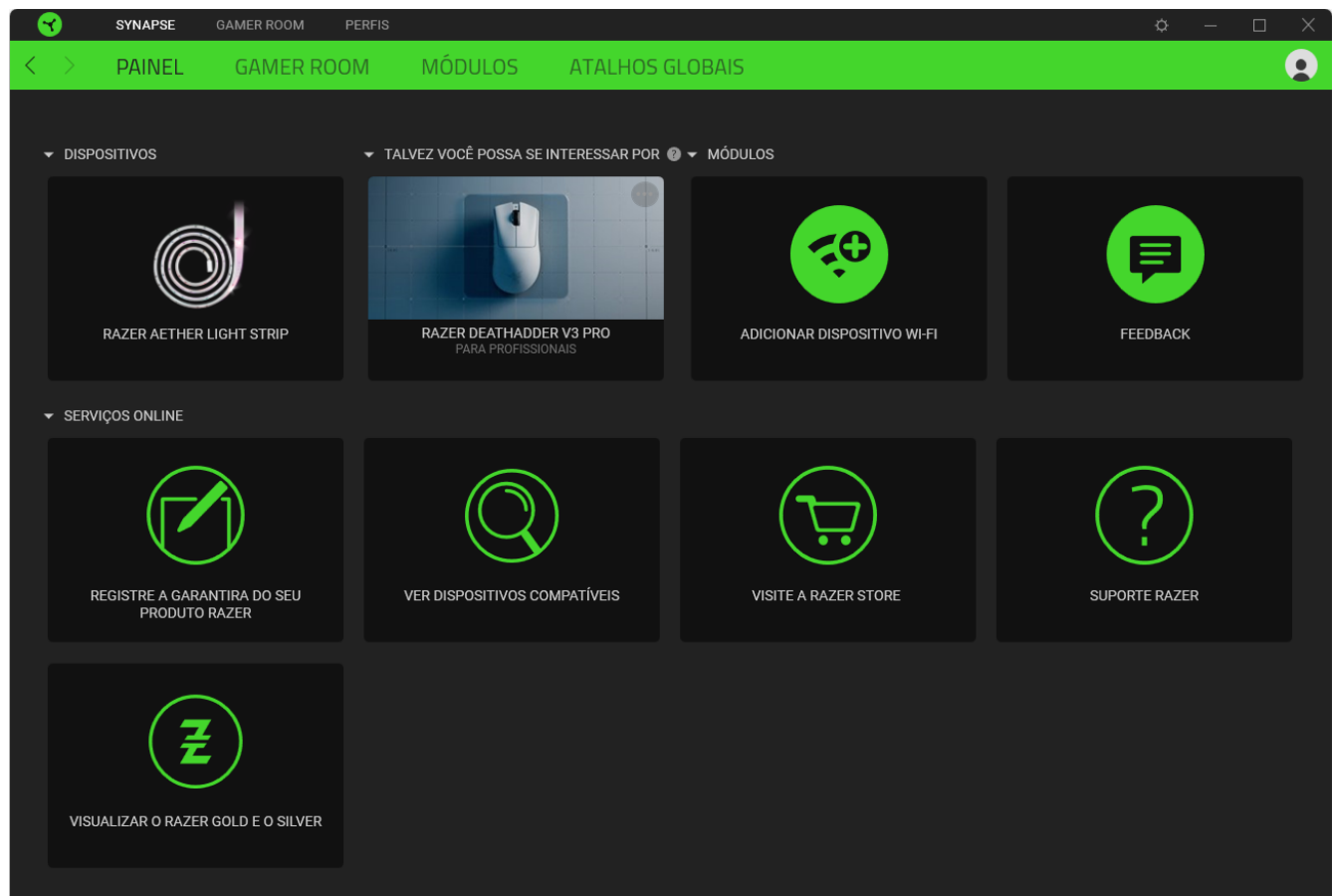

Gamer Room

Use a subguia Gamer Room para gerenciar quais dispositivos são diretamente controlados pelos aplicativos Razer Synapse e Razer Gamer Room. Você pode ligar ou desligar qualquer dispositivo do Razer Gamer Room usando o botão Liga/Desliga (⏻) ou mudar de aplicativo de controle clicando em qualquer dispositivo e ativando a Predominância do Synapse.

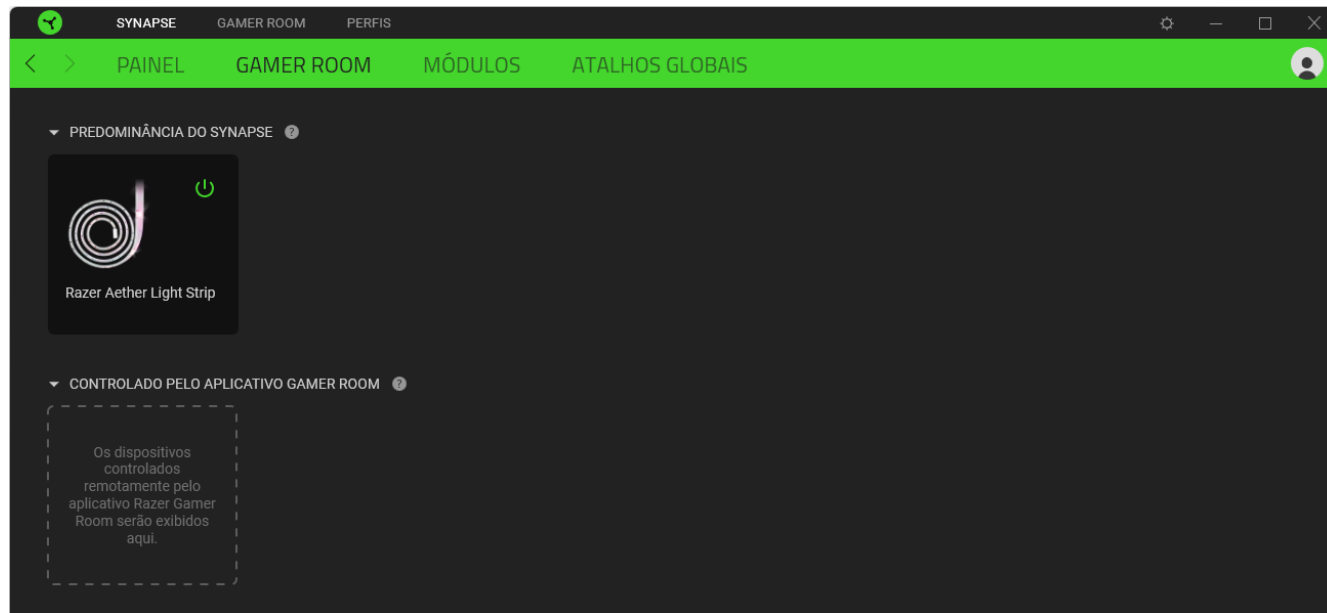

Módulos

A subguia Módulos exibe todos os módulos instalados e disponíveis para instalação.

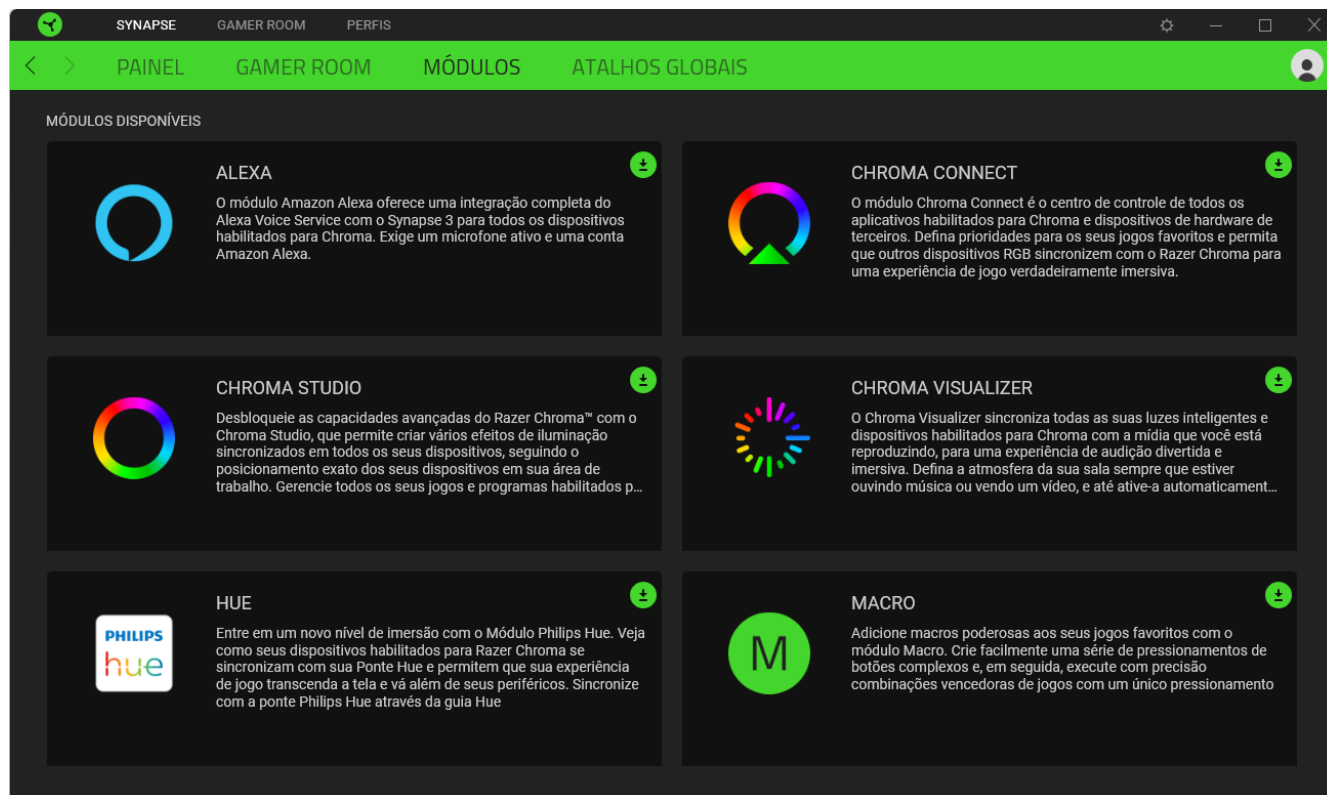

Atalhos Globais

Vincule operações ou funções do Razer Synapse para personalizar combinações de teclas a partir dos comandos de qualquer dispositivo habilitado para Razer Synapse, que se aplicarão a todos os perfis do dispositivo. [Saiba mais sobre os Perfis](#)

 *Apenas comandos de dispositivos habilitados para Razer Synapse serão reconhecidos.*

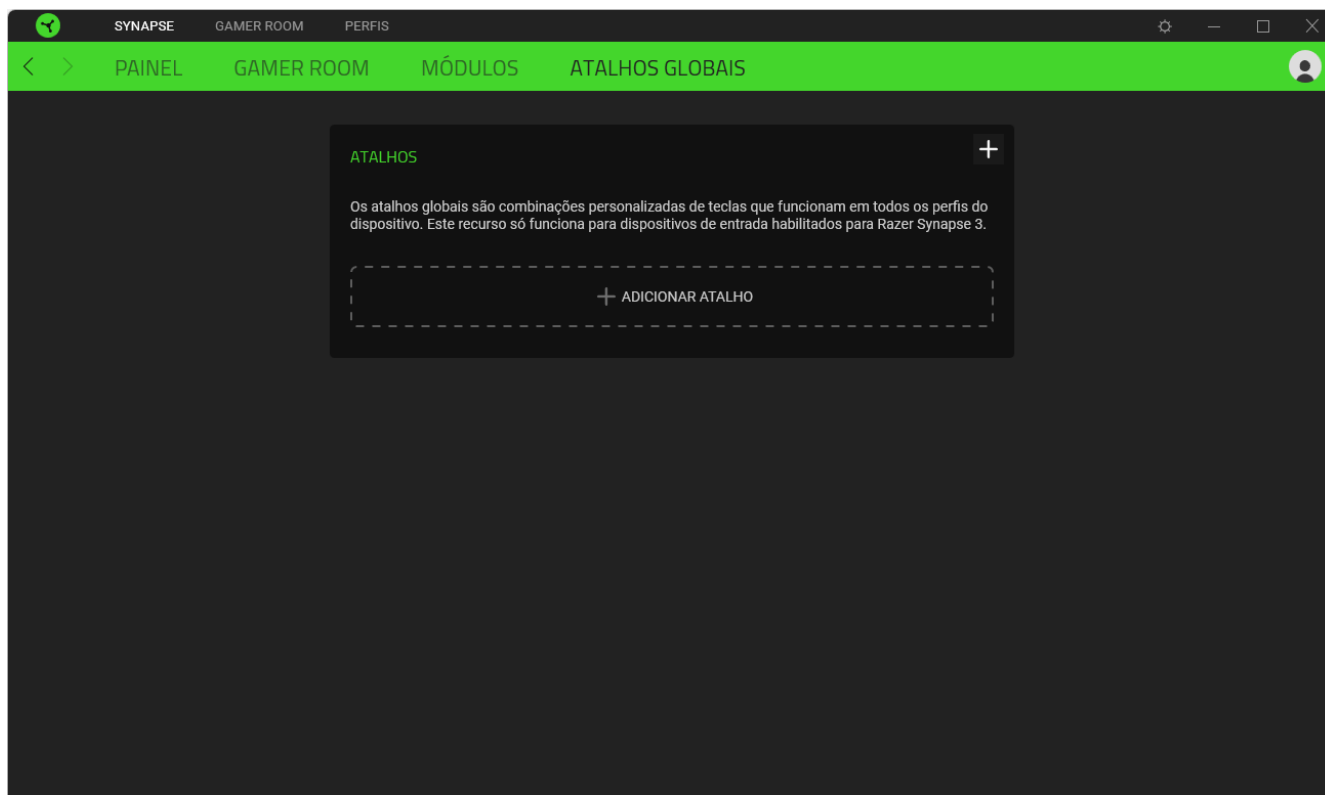

GUIA GAMER ROOM

A guia Gamer Room é a guia principal da sua Razer Aether Light Strip. A partir daqui, você pode personalizar as configurações do seu dispositivo para liberar todo o seu potencial. As alterações feitas nesta guia são automaticamente salvas no seu sistema e no armazenamento na nuvem.

Personalizar

Use a subguia Personalizar para alterar o layout da fita de luz e identificar o número de LEDs atribuído a cada dobra.

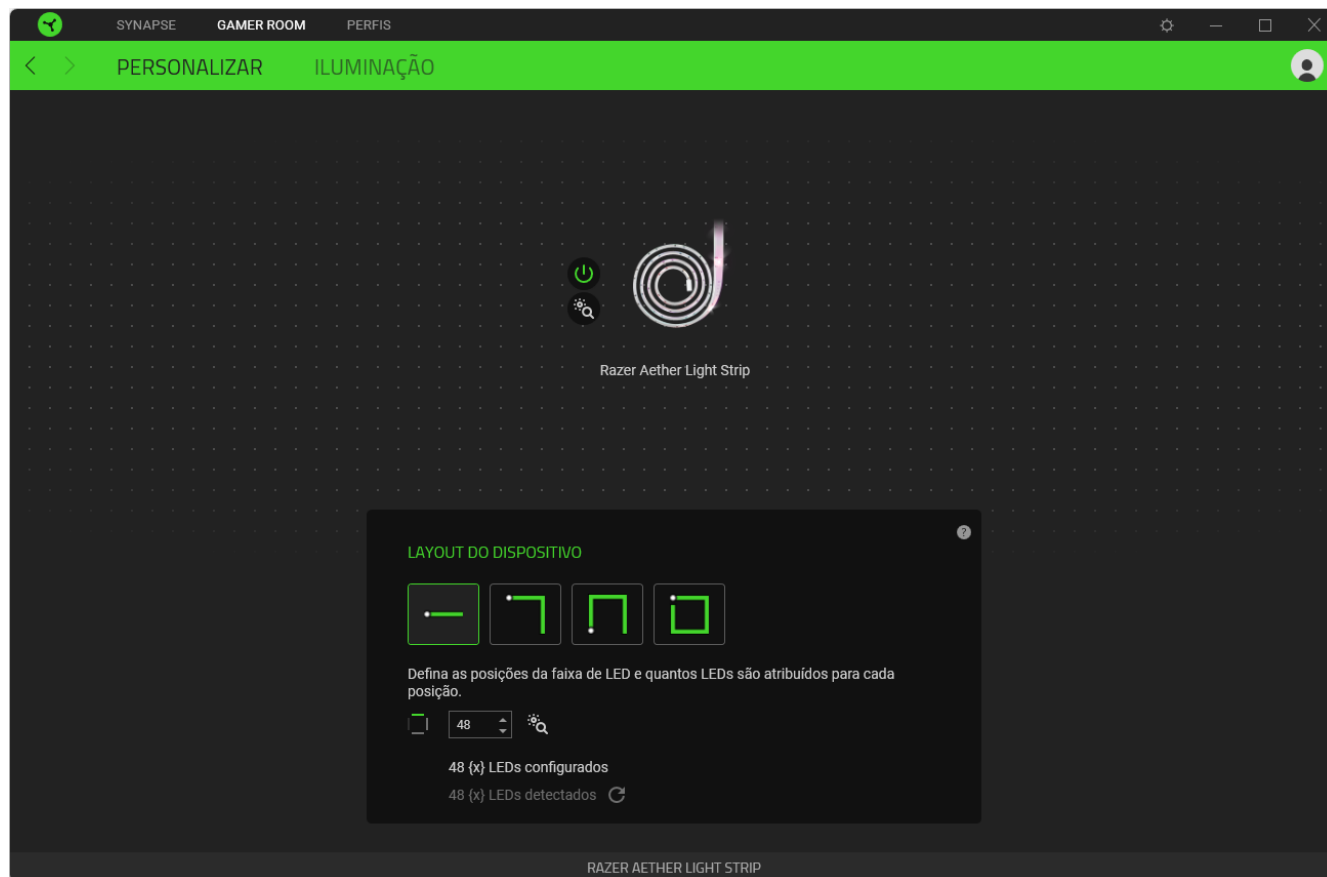

Ligar/desligar um dispositivo

Você pode ligar ou desligar seu dispositivo Razer clicando no botão Liga/Desliga (⏻).

Identificando um dispositivo ou dobra da faixa de LEDs

Clique no botão Identificar (🔍) do dispositivo Razer ou da dobra da faixa de LEDs para exibir onde ele se encontra no seu setup físico.

Renomeando um dispositivo

Atribua o nome de sua preferência ao seu dispositivo Razer clicando no nome do dispositivo com o cursor Renomear (✎).

Removendo um dispositivos

Remova o dispositivo Razer do seu setup passando o cursor na sua imagem e clicando no botão Remover (✖).

 *Uma vez removido o dispositivo, você deverá adicioná-lo novamente no Razer Synapse.*

Layout do dispositivo

Determine o layout atual da fita de luz no seu setup físico e o número de LEDs em cada dobra (se aplicável) para personalizar em detalhes o efeito de iluminação da fita de luz usando o módulo Chroma Studio.

Atualizar a conexão

Clique no botão Atualizar (↻) para ativar manualmente a detecção de extensores de fitas de luz recém-conectados.

Iluminação

A subguia Iluminação permite gerenciar o modo como o Razer Synapse assumirá o controle da iluminação do dispositivo, ajustará o brilho da fita de luz e personalizará seu efeito de iluminação.

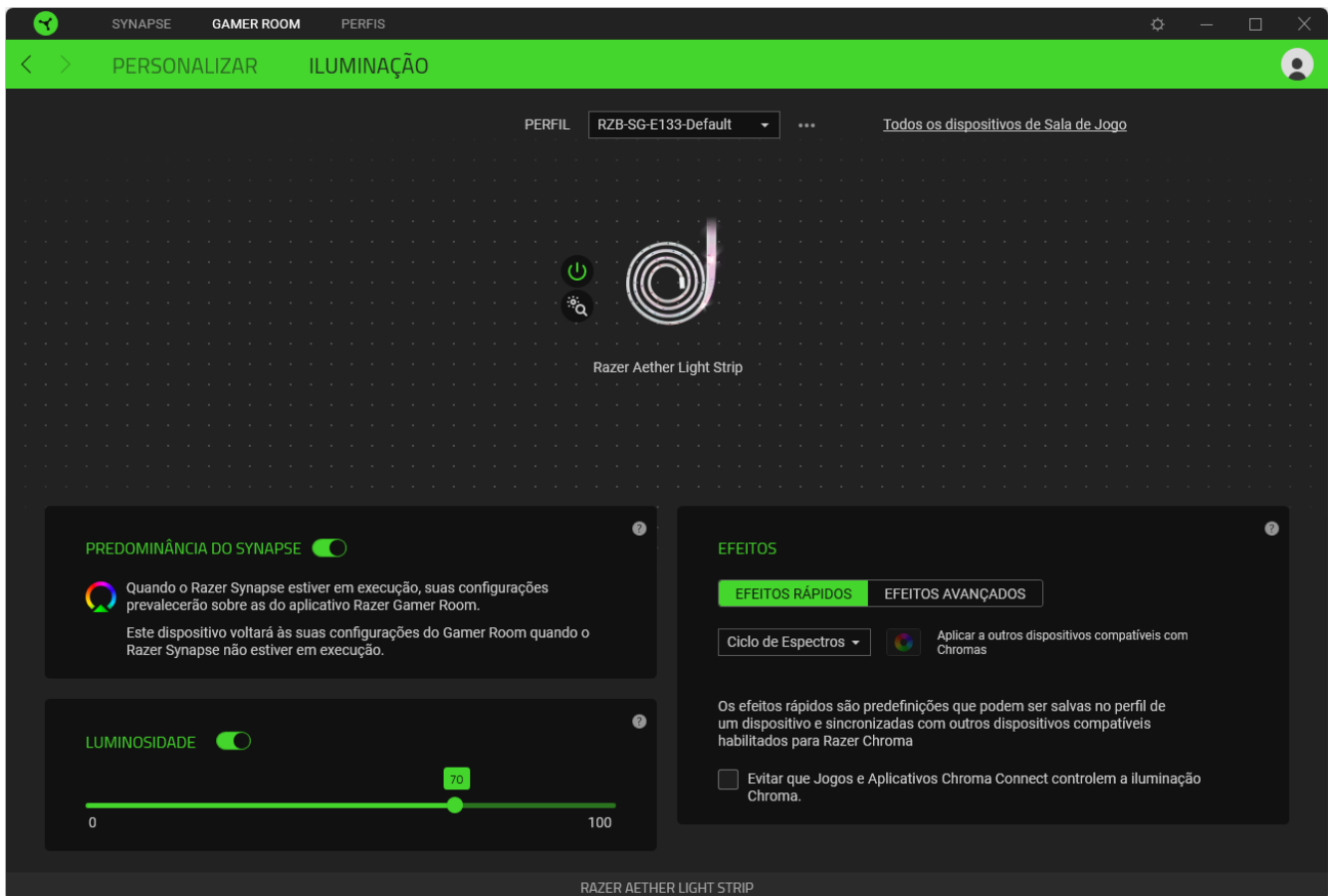

Perfil

Um Perfil é um armazenamento de dados que guarda todas as configurações do seu periférico Razer. Por padrão, o nome do perfil se baseia no nome do seu sistema. Para adicionar, importar, renomear, duplicar, exportar, redefinir ou excluir um perfil, basta pressionar o botão Outros (•••).

Todos os dispositivos de Sala de Jogo

Redireciona você para a subguia Synapse > Gamer Room, onde é possível gerenciar quais dispositivos são diretamente controlados pelos aplicativos Razer Synapse e Razer Gamer Room.

Predominância do Synapse

Ative esta configuração para assumir o controle e se sobrepor às definições do aplicativo Razer Gamer Room automaticamente sempre que o Razer Synapse estiver sendo executado.

Brilho

Ajuste a luminosidade do dispositivo Razer usando o seletor de brilho, ou apague-o por completo com a opção Brilho.

Efeitos Rápidos

É possível selecionar e aplicar uma série de efeitos à fita de luz, conforme a lista abaixo:

	Name	Descrição	Como configurar
	Consciência do ambiente	A fita de luz refletirá a média de cor da região da tela selecionada	Selecione ou personalize uma região da tela
	Audiômetro	A fita de luz se acenderá com um espectro de cores padrão de acordo com o nível de áudio	Selecione um nível de Aumento de Cor
	Respiração	A iluminação será acentuada e atenuada na(s) cor(es) selecionada(s)	Selecione até 2 cores ou deixe-as em modo aleatório
	Fogo	Os LEDs se iluminarão em cores quentes para simular o movimento de chamas	Não requer outras personalizações
	Ciclo de espectros	A iluminação percorrerá 16,8 milhões de cores indefinidamente	Não requer outras personalizações
	Brilho estelar	Cada LED poderá acender e apagar em momentos e com durações aleatórios	Selecione até 2 cores ou deixe-as em modo aleatório e escolha uma duração
	Estático	A fita de luz permanecerá acesa na cor selecionada	Selecione uma cor
	Onda	A iluminação se deslocará na direção selecionada	Selecione uma direção para as ondas

Se tiver outros dispositivos compatíveis habilitados para Razer Chroma, você pode sincronizar seus efeitos rápidos com seu dispositivo Razer clicando no botão de Sincronização do Chroma (). Também é possível excluir este dispositivo dos Jogos e Aplicativos Chroma Connect ativando a opção disponível.

 *Somente dispositivos compatíveis com o efeito de iluminação selecionado serão sincronizados.*

Efeitos Avançados

A opção Efeitos Avançados permite que você selecione o Efeito Chroma que deseja utilizar no seu dispositivo habilitado para Razer Chroma. Para começar a criar seu próprio Efeito Chroma, pressione o botão Chroma Studio ().

GUIA PERFIS

A guia Perfis é um modo conveniente de gerenciar todos os seus perfis e vinculá-los aos seus jogos e aplicativos.

Dispositivos

Veja quais jogos estão vinculados aos perfis de cada dispositivo ou qual Efeito Chroma está vinculado a um jogo específico usando a subguia Dispositivos.

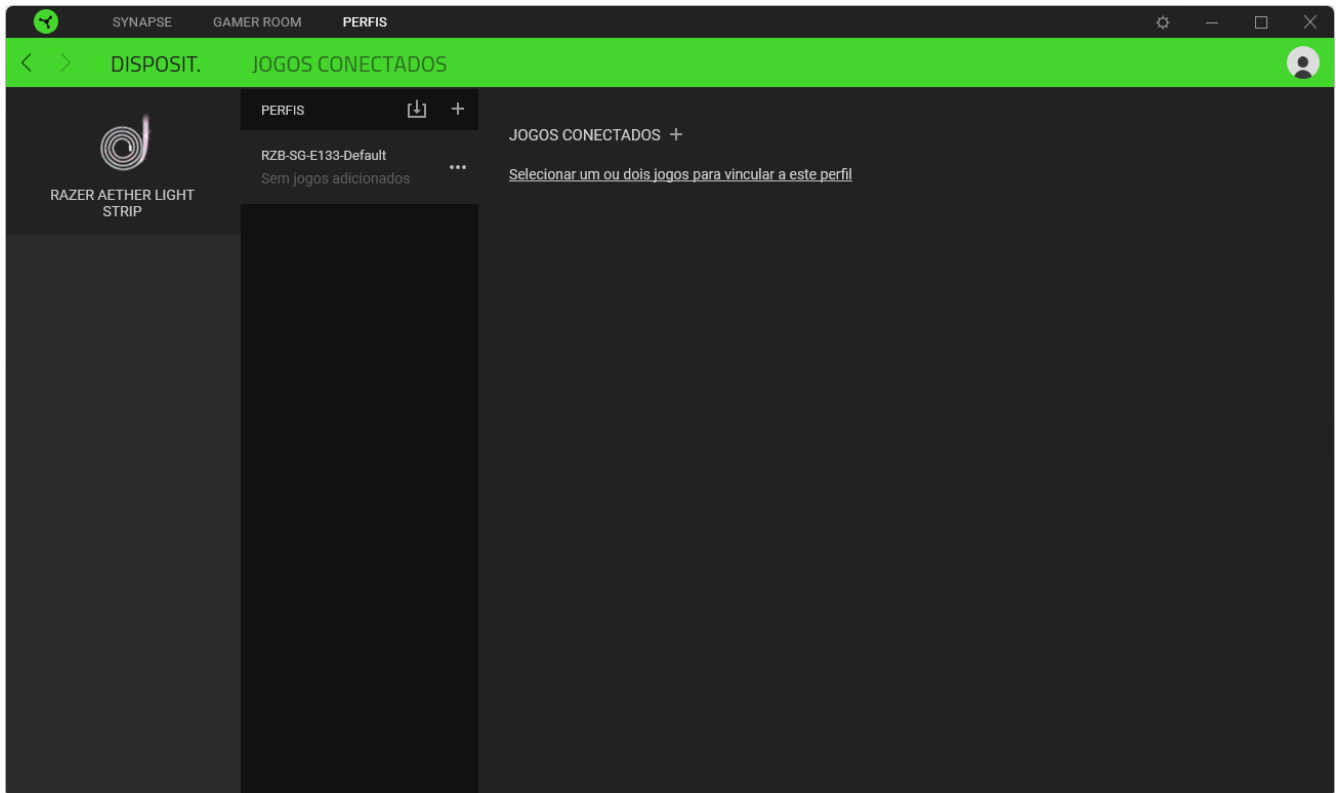

Você pode importar Perfis / Efeitos Chroma do seu computador ou da nuvem através do botão Importar (📁) ou criar novos perfis dentro do dispositivo selecionado ou novos Efeitos Chroma para jogos específicos usando o botão Adicionar (+). Para renomear, duplicar ou excluir um perfil, basta pressionar o botão Outros (⋮). Cada perfil pode ser configurado para ser ativado quando você executa um aplicativo usando a opção Jogos Vinculados.

Jogos Conectados

A subguia Jogos vinculados lhe dá a possibilidade de adicionar jogos, visualizar dispositivos vinculados aos jogos ou procurar jogos adicionados. Você também pode organizar os jogos em ordem alfabética, a partir do último jogo utilizado ou a partir do mais jogado. Os jogos adicionados continuarão listados aqui, mesmo se não estiverem vinculados a um dispositivo Razer.

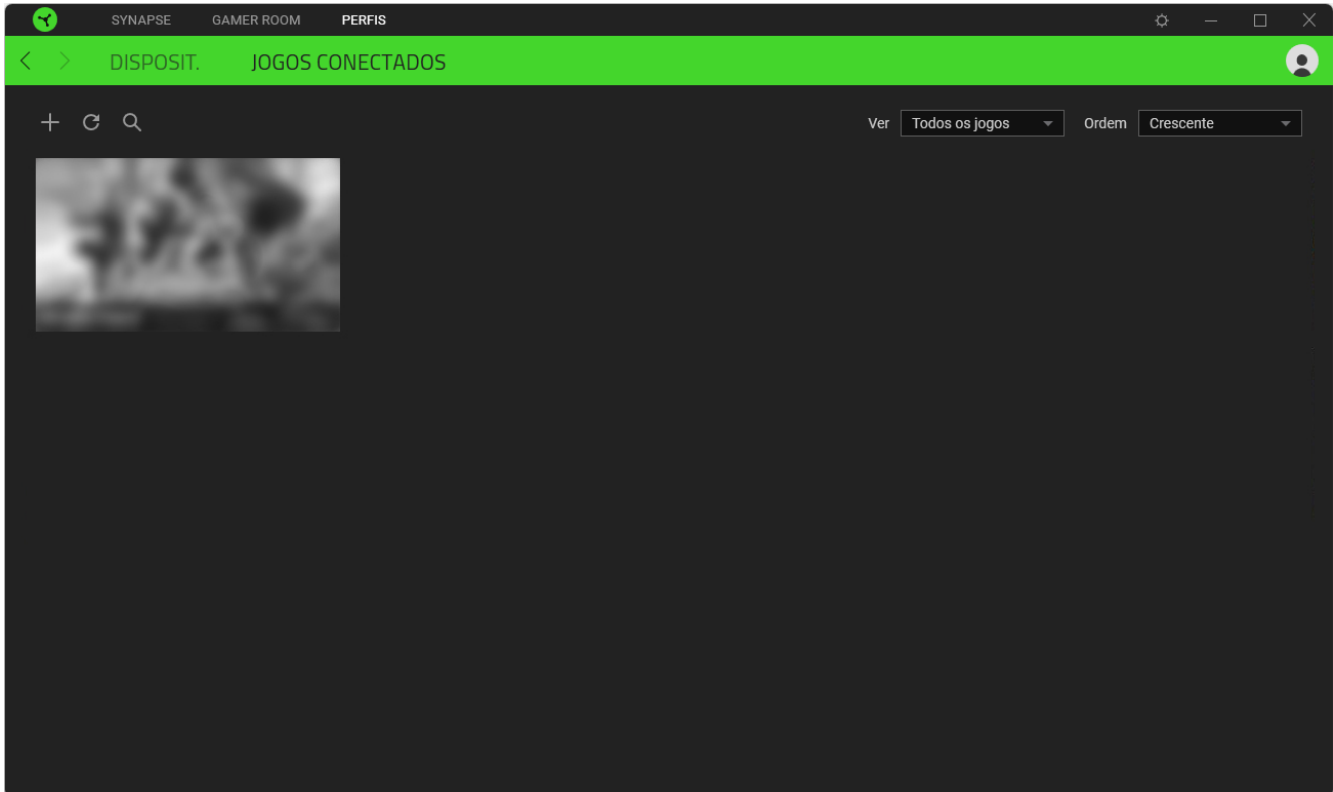

Para vincular jogos a Efeitos Chroma ou a dispositivos Razer conectados, basta clicar em qualquer jogo da lista e, em seguida, clicar em **Selecionar um dispositivo e seu perfil para abrir automaticamente durante o jogo** para selecionar o Efeito Chroma ou o dispositivo Razer com o qual será vinculado. Uma vez conectado, você pode clicar no botão Outros (●●●) do dispositivo ou Efeito Chroma correspondente para selecionar um perfil ou Efeito Chroma específico.

JANELA CONFIGURAÇÕES

A janela Configuração, que você pode acessar clicando no botão (⚙️) do Razer Synapse, permite configurar o comportamento de inicialização e o idioma de exibição do Razer Synapse, controlar as recomendações que você vê no Painel, ver a versão do firmware e o guia principal de cada dispositivo Razer ou restaurar as configurações de fábrica em qualquer dispositivo Razer conectado.

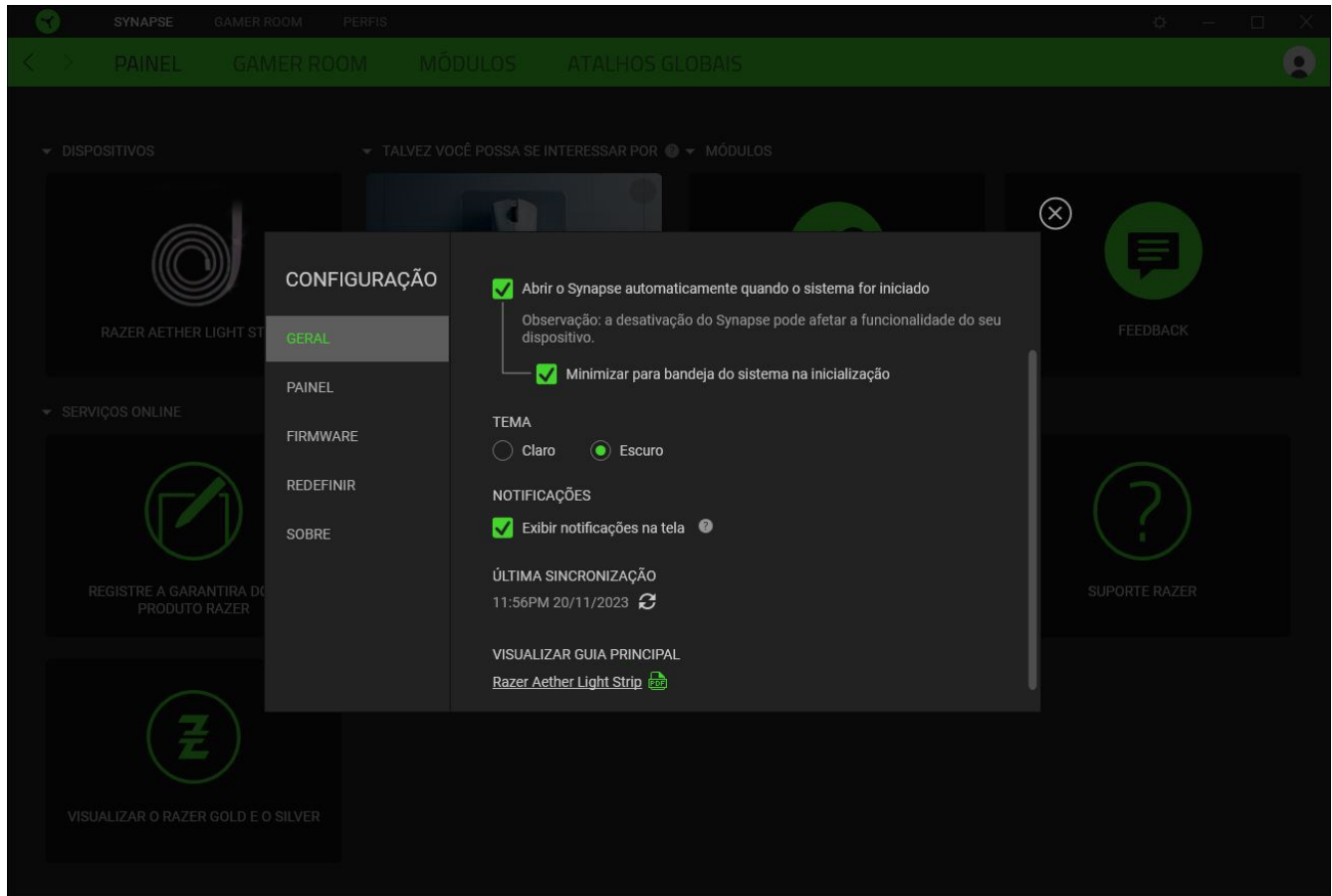

Guia Geral

A guia Geral permite que você altere o idioma de exibição, o comportamento de inicialização, o tema e a exibição de notificações na tela do software. Você também pode sincronizar seus perfis com a nuvem manualmente (↻) ou ver o guia principal de todos os dispositivos Razer conectados e módulos instalados.

Guia Painel

Use a guia Painel para personalizar recomendações de dispositivos Razer com base no seu setup, e os jogos que você joga serão exibidos no Painel.

Guia Firmware

Acesse a guia Firmware para ver a versão do firmware atual do(s) dispositivo(s) Razer, e/ou visite a página Atualizações de Software e Firmware para ver se há uma atualização de firmware disponível para seu(s) dispositivo(s).

Guia Redefinir

A guia Redefinir permite que você execute o restauro das configurações de fábrica em todos os dispositivos Razer com memória integrada conectados e/ou o restauro dos tutoriais do Razer Synapse, para se familiarizar novamente com os novos recursos do Razer Synapse na próxima vez que o iniciar.



Todos os perfis armazenados na memória integrada do dispositivo selecionado serão apagados ao se fazer restauro de um dispositivo Razer.

Guia Sobre

A guia Sobre exibe breves informações do software e a declaração de direitos autorais, e fornece links relevantes para seus termos de uso. Você também pode utilizar esta guia para verificar atualizações de software ou para ter acesso rápido às comunidades sociais da Razer.

9. SEGURANÇA E MANUTENÇÃO

ORIENTAÇÕES DE SEGURANÇA

Para obter a máxima segurança durante o uso da Razer Aether Light Strip, sugerimos que você siga estas orientações:

- Se tiver problemas ao usar o dispositivo adequadamente e a solução de problemas não for suficiente para resolvê-los, desconecte o dispositivo e entre em contato com a linha direta da Razer ou visite support.razer.com para receber suporte. Nunca tente fazer a manutenção ou consertar o dispositivo por conta própria.
- Não desmonte o dispositivo nem tente operá-lo sob condições anormais de corrente. Se fizer isso, sua garantia pode ser anulada.
- Ao cortar a fita de luz, a garantia do dispositivo será anulada, e você não poderá mais alongar seu setup.
- Use apenas acessórios fornecidos com o dispositivo e compre apenas acessórios produzidos e/ou aprovados pela Razer.
- Só use o dispositivo em ambientes fechados.
- Apague o dispositivo antes de fazer qualquer realocação, modificação e/ou conexão/desconexão de qualquer componente.
- Sempre manipule todos os acessórios inclusos com cuidado. Ao conectar ou desconectar qualquer acessório, sempre segure-o pelo plugue/conector.
- O método de montagem fornecido com o dispositivo não foi avaliado com relação à sua confiabilidade. Montar o dispositivo em áreas diferentes daquelas especificadas neste guia pode causar ferimentos e danos à propriedade. Em caso de dúvida, pense na possibilidade de usar meios complementares para fixar o dispositivo no seu setup.
- No máximo oito extensões para fitas de luz podem ser conectadas à Razer Aether Light Strip.
- Mantenha o dispositivo e seus componentes longe de líquidos ou umidade. Só opere o dispositivo dentro da faixa específica de temperatura de 0 °C (32 °F) a 40 °C (104 °F). Se a temperatura exceder essa faixa, desligue e desconecte o dispositivo para que a temperatura se estabilize em um nível ideal.

MANUTENÇÃO E USO

A Razer Aether Light Strip requer uma manutenção mínima para manter suas condições ideais. Recomendamos que você a limpe uma vez por mês usando um pano macio para evitar o acúmulo de sujeira. Não use sabão ou produtos de limpeza agressivos.

10. INFORMAÇÕES LEGAIS

INFORMAÇÕES DE DIREITOS AUTORAIS E PROPRIEDADE

©2025 Razer Inc. Todos os direitos reservados. Razer, "For Gamers. By Gamers.", logotipo "Powered by Razer Chroma", logotipo Razer, o logotipo da cobra de três cabeças e o logotipo Razer são marcas comerciais ou marcas comerciais registradas da Razer Inc. e/ou de empresas afiliadas nos Estados Unidos ou em outros países. Todas as outras marcas registradas pertencem a seus respectivos proprietários, e outros nomes de empresas e de produtos mencionados neste guia podem ser marcas registradas de suas respectivas empresas.

Android, Google, Google Logo, Google Play, and the Google Play logo are trademarks of Google LLC.

Apple, the Apple logo, and iPhone are trademarks of Apple Inc., registered in the U.S. and other countries. App Store is a service mark of Apple Inc. iOS is a trademark or registered trademark of Cisco in the U.S. and other countries and is used under license.

Matter™ is developed by the Connectivity Standards Alliance™. This brand, related logos, and marks are trademarks of the Alliance, all rights reserved.

The Bluetooth® word mark and logos are registered trademarks owned by Bluetooth SIG, Inc., and any use of such marks by Razer is under license.

Windows and the Windows logo are trademarks of the Microsoft group of companies.

A Razer Inc. (doravante nesta denominada a "Razer") pode ter direitos autorais, marcas comerciais, segredos comerciais, patentes, pedidos de registro de patente ou outros direitos de propriedade (registrados ou não) no concernente ao produto neste Guia Principal. O fornecimento deste Guia Principal não dá a você uma licença para (quaisquer) tais patentes, marcas registradas, direitos autorais ou outros direitos de propriedade intelectual. O Razer Aether Light Strip (doravante nesta denominado o "Produto") pode ser diferente das imagens na caixa ou de outro modo. A Razer não assume qualquer responsabilidade por tais diferenças ou por quaisquer eventuais erros. As informações na presente estão sujeitas a alterações sem aviso prévio.

GARANTIA LIMITADA DO PRODUTO

Para conferir os termos atuais da Garantia Limitada do Produto, acesse [razer.com/warranty](https://www.razer.com/warranty).

LIMITAÇÃO DE RESPONSABILIDADE

Sob nenhuma circunstância a Razer será responsável por quaisquer lucros cessantes, perda de informações ou de dados, danos especiais, incidentais, indiretos, compensatórios, consequenciais ou acidentais oriundos de qualquer forma da distribuição, venda, revenda, uso ou incapacidade de

uso do Produto. Sob nenhuma circunstância a responsabilidade da Razer ultrapassará o valor de compra do Produto no varejo

DISPOSIÇÕES GERAIS

Os termos da presente serão regidos e interpretados segundo a legislação do foro no qual o Produto foi adquirido. Se qualquer termo neste manual for considerado inválido ou inexecutável, tal termo (enquanto inválido ou inexecutável) será considerado sem nulo, sem efeito e excluído sem invalidar quaisquer termos remanescentes. A Razer reserva-se o direito de emendar qualquer termo a qualquer momento e sem aviso prévio.