



RAZER AETHER LAMP

GUIA PRINCIPAL

Faça seu espaço brilhar de verdade com as luzes Razer Aether. Equipadas com Razer Chroma™ RGB, você poderá personalizar e controlar todas elas com um único e conveniente aplicativo, para criar a atmosfera perfeita para qualquer ocasião.

CONTEÚDO

1. CONTEÚDO DA EMBALAGEM.....	3
2. DO QUE VOCÊ PRECISA.....	4
3. NÓS LHE DAMOS COBERTURA.....	5
4. ESPECIFICAÇÕES TÉCNICAS	5
5. PRIMEIROS PASSOS	6
6. PERSONALIZANDO A LUMINÁRIA.....	6
7. USANDO A LUMINÁRIA	9
8. CONFIGURANDO A RAZER AETHER LAMP COM O RAZER SYNAPSE.....	11
9. SEGURANÇA E MANUTENÇÃO.....	21
10. INFORMAÇÕES LEGAIS	22

1. CONTEÚDO DA EMBALAGEM

- Razer Aether Lamp

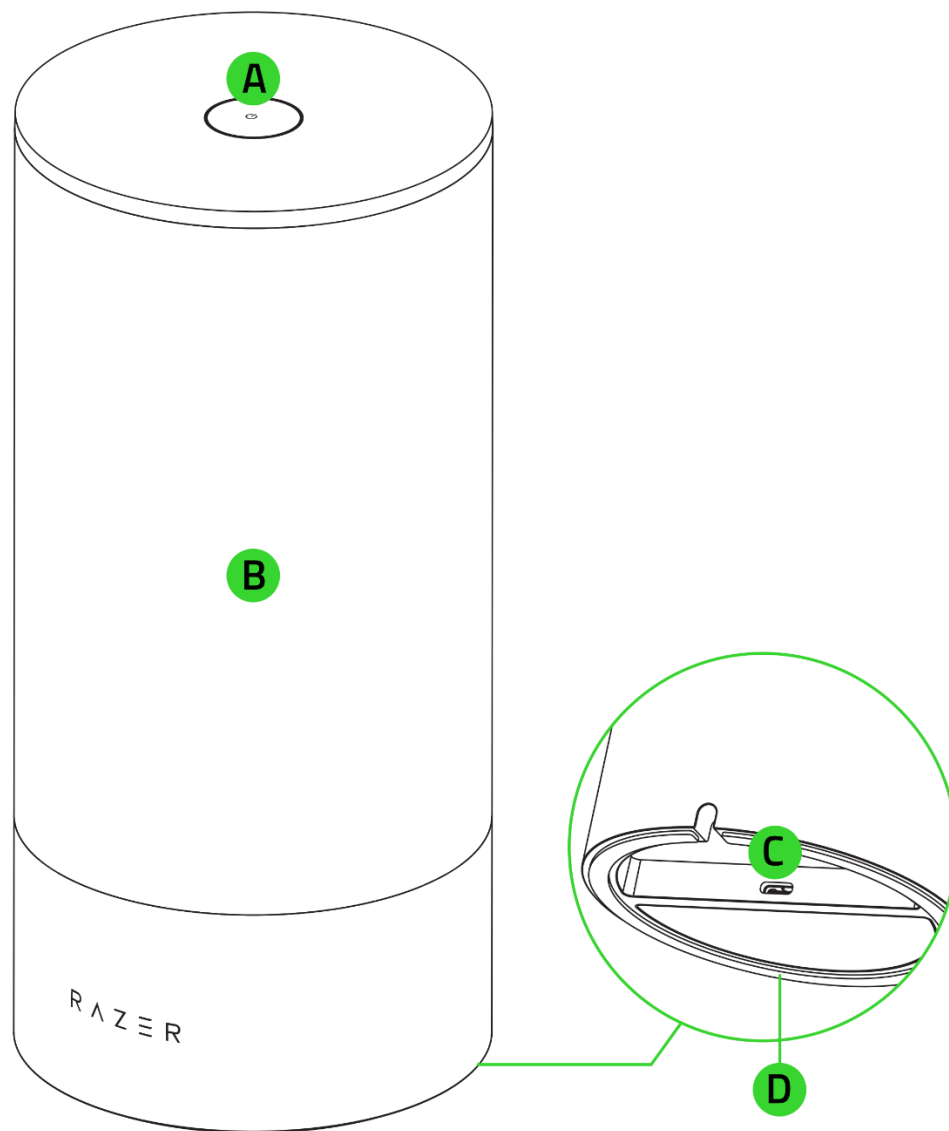

- A.** Botão multifuncional
- B.** Corpo da luminária equipado com Razer Chroma™ RGB
- C.** Porta de alimentação
- D.** Pés de borracha antiderrapante

- Adaptador de alimentação com plugues intercambiáveis*

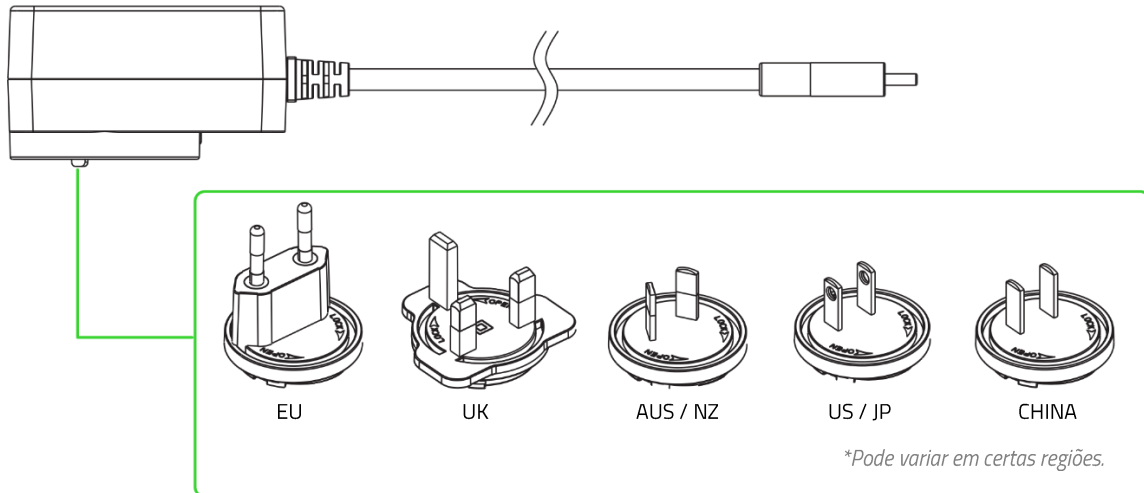

- Guia de informações importantes sobre o produto

2. DO QUE VOCÊ PRECISA

REQUISITOS DO PRODUTO

- Rede WiFi de 2,4 GHz (com criptografia WPA / WPA2)
- PC / laptop com WiFi ativado (Windows® 10 de 64 bits ou superior) ou dispositivo iOS / Android**

REQUISITOS DO APLICATIVO RAZER GAMER ROOM

- Dispositivo iOS 16.4 / Android 9 Pie (ou superior) com conectividade Bluetooth**
- Conexão com a Internet para a instalação do aplicativo

REQUISITOS DO RAZER SYNAPSE

- Windows® 10 de 64 bits (ou superior)
- Conexão com a Internet para a instalação do software

***A conectividade Bluetooth é necessária apenas para a configuração inicial.*

3. NÓS LHE DAMOS COBERTURA



Registre seu produto e ganhe benefícios exclusivos

razerid.razer.com/warranty

O número de série do seu produto pode ser encontrado aqui.

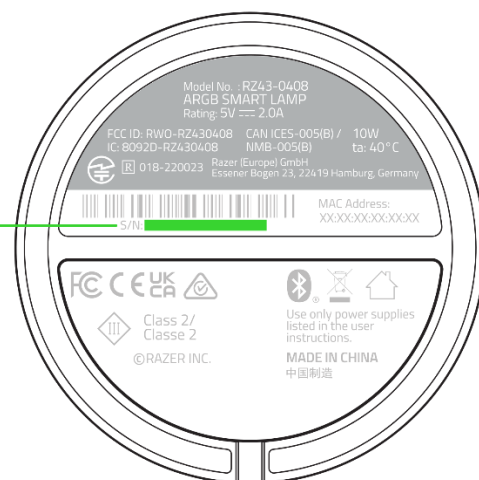

4. ESPECIFICAÇÕES TÉCNICAS

- Temperatura da cor branca: 2700 – 6500 K
- Iluminação RGB: Razer Chroma RGB
- Fluxo luminoso: 300 lm
- Vida útil do LED: 25.000 horas
- Potência nominal: 10 W
- Tensão de entrada: 5 V
- Protocolo de conexão: 802.11b/g/n 2,4 GHz
- Assistente de voz: Amazon Alexa, Google Assistente
- Emparelhamento: Bluetooth
- Funciona com Matter™
- Adaptador de alimentação
 - Entrada 100-240 V - 50/60 Hz
 - Saída: 5 V 2 A (10 W)

5. PRIMEIROS PASSOS

INSTALANDO

Encaixe o plugue de CA adequado para sua região no adaptador de alimentação e, depois, conecte-o à porta de alimentação da luminária e à tomada elétrica.

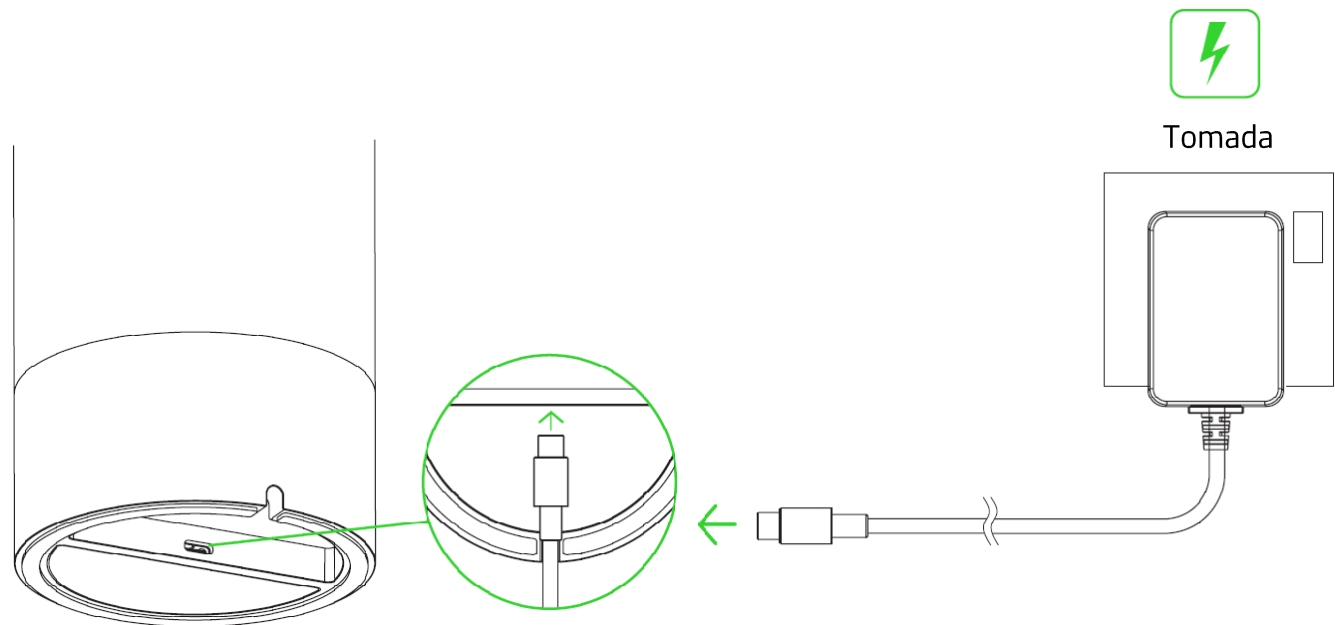

6. PERSONALIZANDO A LUMINÁRIA

A. COM UM DISPOSITIVO MÓVEL USANDO O APLICATIVO RAZER GAMER ROOM (OBRIGATÓRIO)

1. Baixe o aplicativo Razer Gamer Room no seu dispositivo móvel.



Razer Gamer Room



RZR.TO/GAMER-ROOM-APP



2. Pressione o botão multifuncional para acender a luminária.

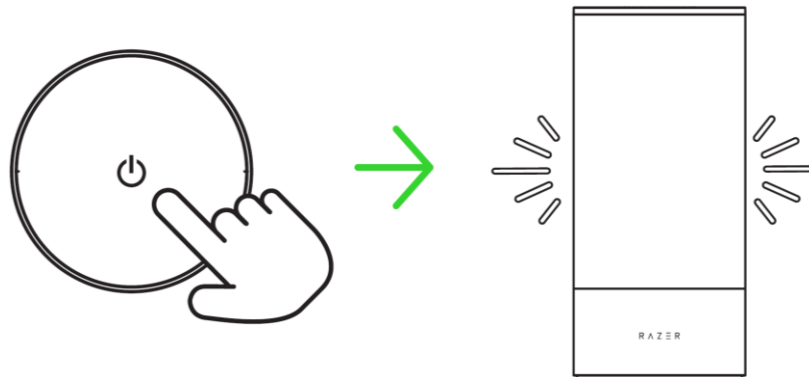

3. Abra o aplicativo, siga as instruções na tela e leia o código QR Matter™ da luminária.

i *Assegure-se de que seu dispositivo móvel está na sua rede 2,4 GHz preferida.*

Agora, você pode personalizar a Razer Aether Lamp através do aplicativo Razer Gamer Room.

B. PELO PC/NOTEBOOK USANDO O APLICATIVO RAZER SYNAPSE

i *Antes de continuar, verifique se a luminária já está conectada à sua rede (através do aplicativo Razer Gamer Room) e se o seu PC está na mesma rede.*

1. Acesse [razer.com/synapse](https://www.razer.com/synapse) para baixar e abrir o Razer Synapse. Para usuários existentes, atualize o Razer Synapse com a versão mais recentes.

! *O registro em uma conta Razer ID é opcional, mas recomendado. Você também pode continuar como convidado, no entanto, não poderá armazenar suas configurações na nuvem.*

2. Pressione o botão multifuncional para acender a luminária.

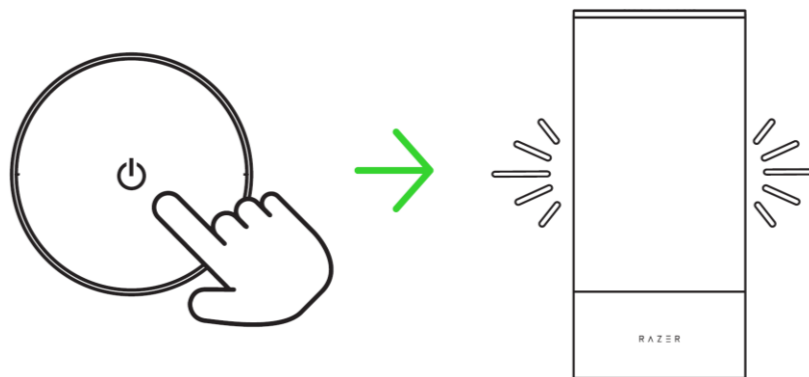

2. No Razer Synapse, clique em **Adicionar Dispositivo Wi-Fi**, selecione **Dispositivos Gamer Room**, selecione seu dispositivo e siga as instruções na tela.

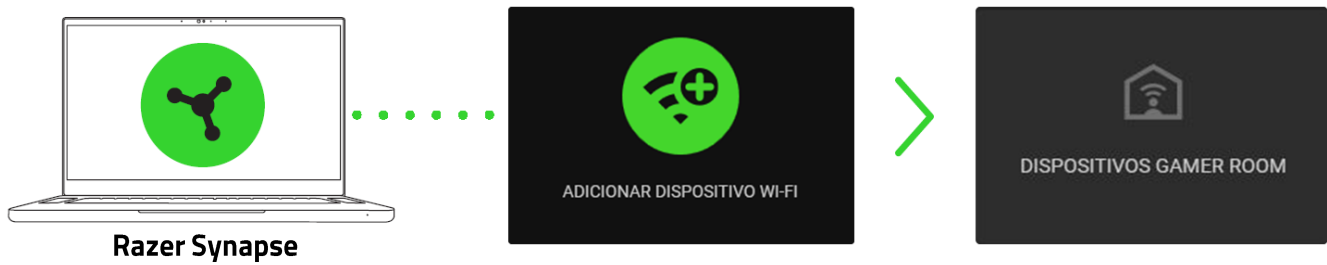

3. Quando solicitado, atualize e aguarde até que o Razer Synapse configure a Razer Aether Lamp. O Painel do Razer Synapse passará a mostrar a Razer Aether Lamp na lista Dispositivos.



Agora, você pode personalizar a Razer Aether Lamp usando o Razer Synapse.

ENTENDA O MODO DE EMPARELHAMENTO

O modo de emparelhamento é obrigatório para configurar a luminária com o aplicativo Razer Gamer Room. Ele é ativado quando a luminária é ligada e é desativado depois de 5 minutos se ela não for emparelhada. Para reativar o modo de emparelhamento, desligue e ligue a fonte de alimentação da luminária.

7. USANDO A LUMINÁRIA

FUNÇÕES DO BOTÃO MULTIFUNCIONAL

Acender/Apagar

Pressione o botão multifuncional para acender ou apagar a luminária.



Alterar o efeito de iluminação

Com a luminária acesa, pressione e segure o botão multifuncional para percorrer os efeitos de iluminação Branco frio, Branco neutro, Branco quente, Cores estáticas e Ciclo de Espectros.

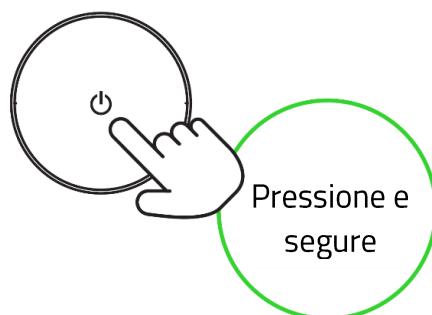

Ao soltar o botão multifuncional no efeito de iluminação de sua preferência, você o definirá como o efeito ativo da luminária.

Efeito	Descrição
Branco frio	A luminária se acenderá em branco com um leve tom de azul, branco ou branco com um leve tom de amarelo
Branco neutro	
Branco quente	
Cores estáticas	A luminária se acenderá com as seguintes cores: vermelho, laranja, amarelo, verde, ciano, azul ou roxo.
Ciclo de Espectros	A iluminação percorrerá um espectro padrão de cores.

Restaurando as configurações de fábrica

Uma vez conectada, a luminária deve ser reiniciada para ser conectada a um novo dispositivo.

1. Desligue a fonte de alimentação da luminária.

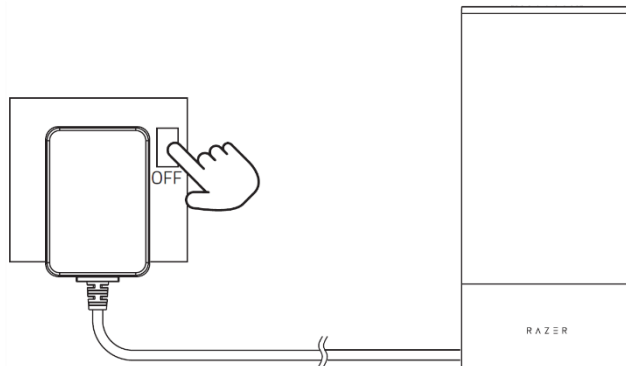

2. Pressionando e segurando o botão multifuncional, ligue a fonte de alimentação. Continue segurando o botão multifuncional por 4 segundos.

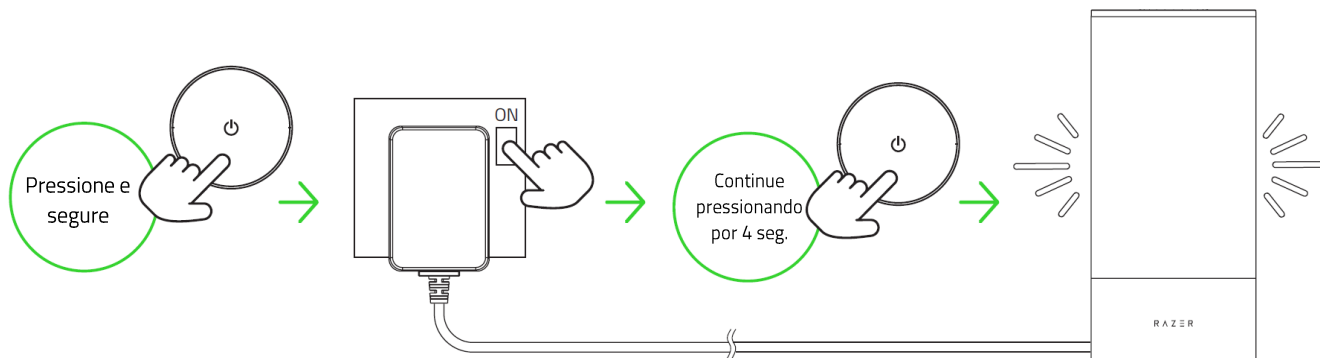

A luminária percorrerá brevemente as cores vermelho, verde e azul antes de se acender em branco após a reinicialização.

3. Use o aplicativo Razer Gamer Room para conectar a Razer Aether Lamp a um novo dispositivo móvel.

8. CONFIGURANDO A RAZER AETHER LAMP COM O RAZER SYNAPSE

i É necessário estar conectado à Internet para a instalação, a atualização e o uso dos recursos baseados na nuvem. O registro em uma conta Razer ID é opcional, mas recomendado. Todos os recursos listados estão sujeitos a alteração com base na versão atual do software, no(s) dispositivo(s) conectado(s) e nos aplicativos e software suportados.

GUIA SYNAPSE

A guia Synapse é a guia padrão para quando o Razer Synapse é aberto. Esta guia permite que você acesse a subguia Painel.

Painel

A subguia Painel é uma visão geral do seu Razer Synapse, onde você pode acessar todos os seus dispositivos, módulos e serviços online Razer.

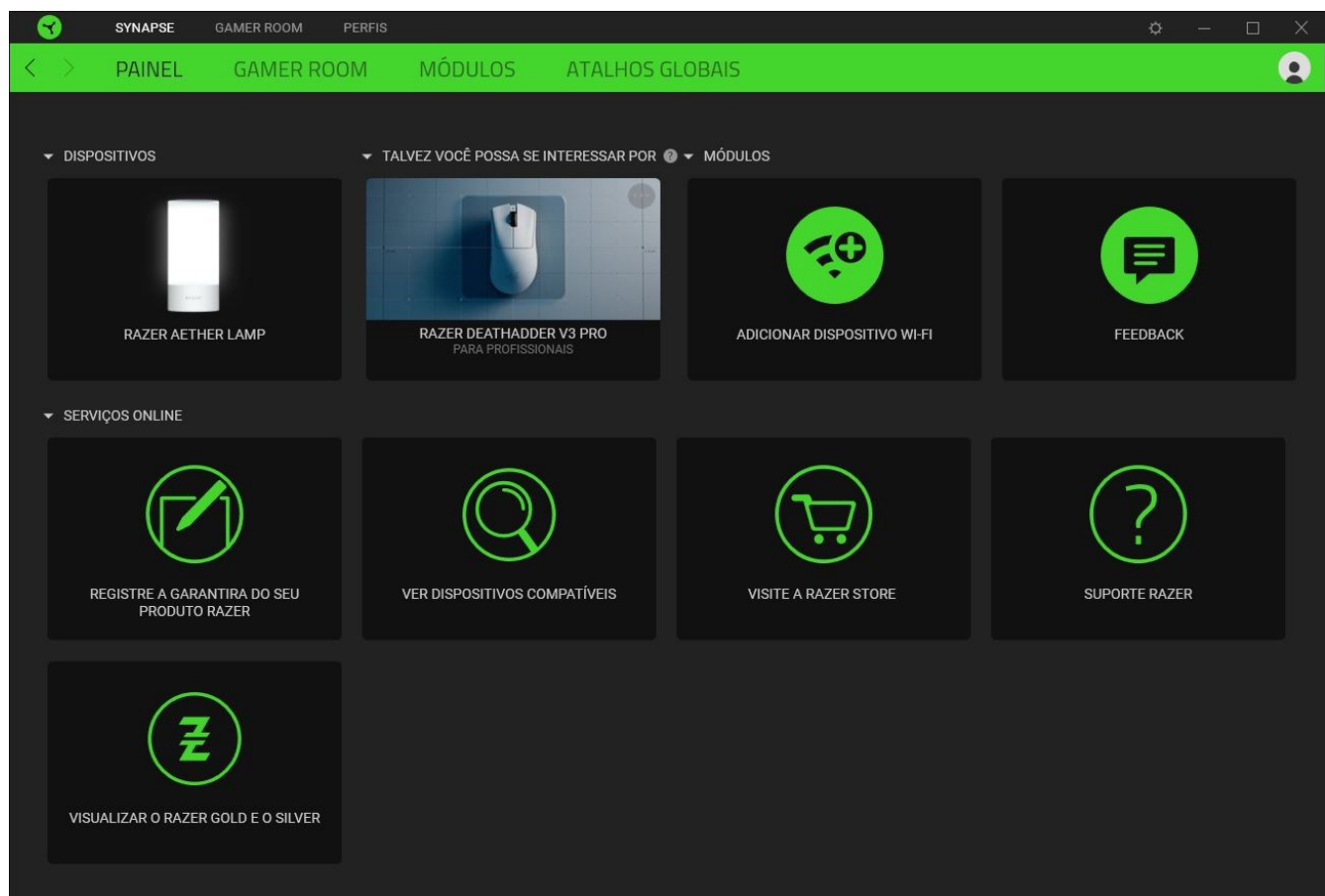

Gamer Room

Use a subguia Gamer Room para gerenciar quais dispositivos são diretamente controlados pelos aplicativos Razer Synapse e Razer Gamer Room. Você pode ligar ou desligar qualquer dispositivo do Razer Gamer Room usando o botão Liga/Desliga (⏻) ou mudar de aplicativo de controle clicando em qualquer dispositivo e ativando a Predominância do Synapse.

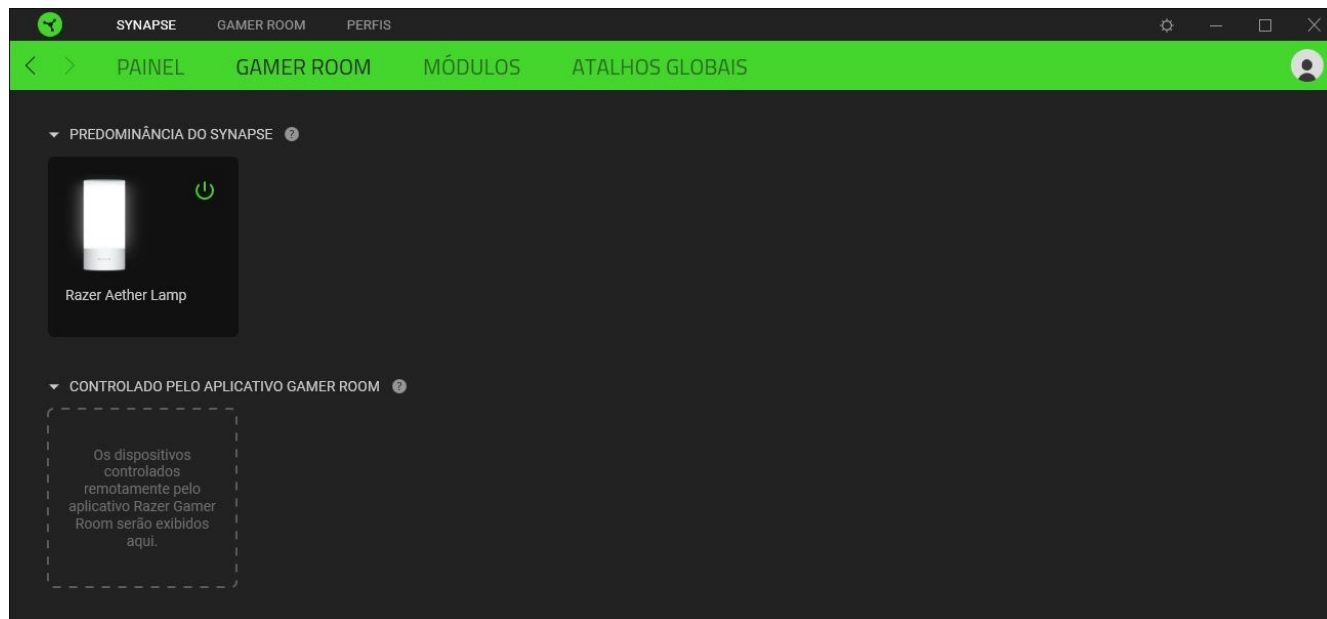

Módulos

A subguia Módulos exibe todos os módulos instalados e disponíveis para instalação.

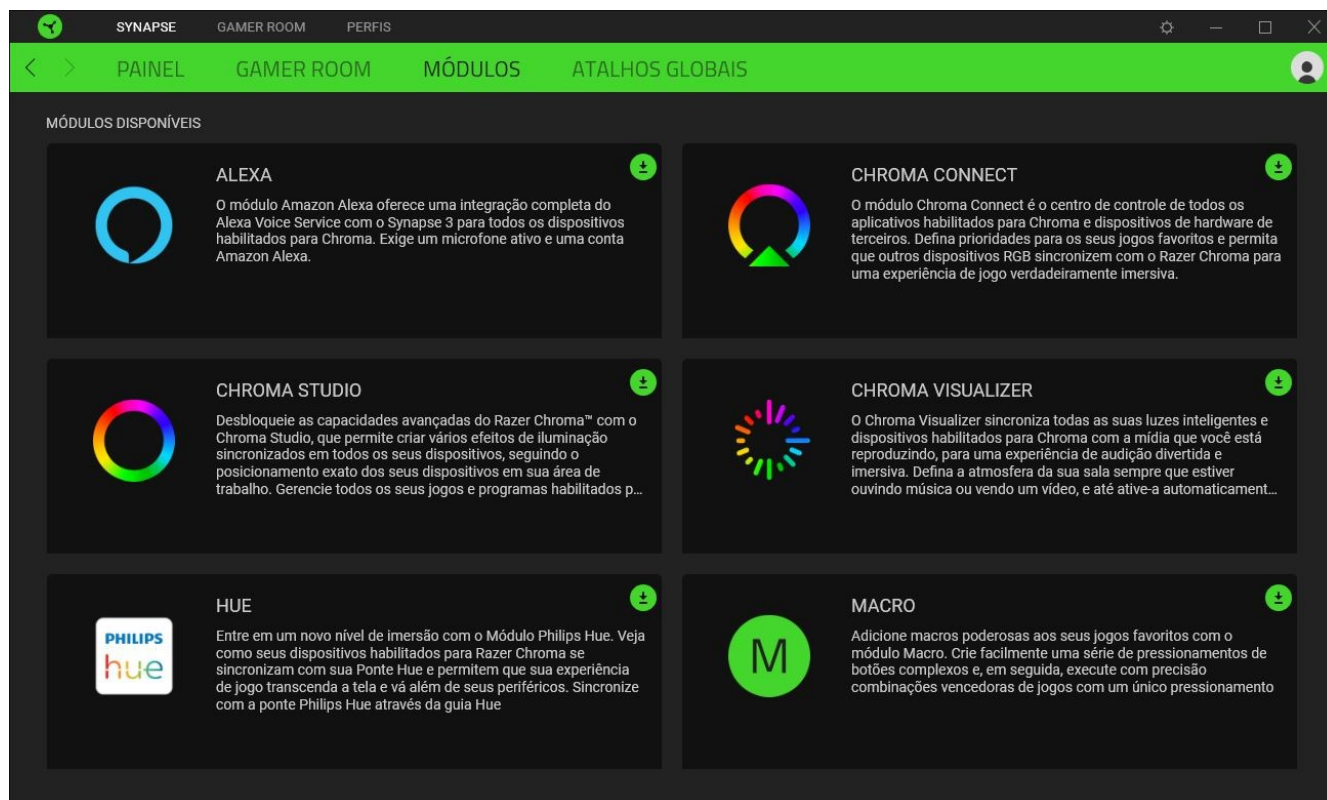

Atalhos Globais

Vincule operações ou funções do Razer Synapse para personalizar combinações de teclas a partir dos comandos de qualquer dispositivo habilitado para Razer Synapse, que se aplicarão a todos os perfis do dispositivo. [Saiba mais sobre os Perfis](#)

 *Apenas comandos de dispositivos habilitados para Razer Synapse serão reconhecidos.*

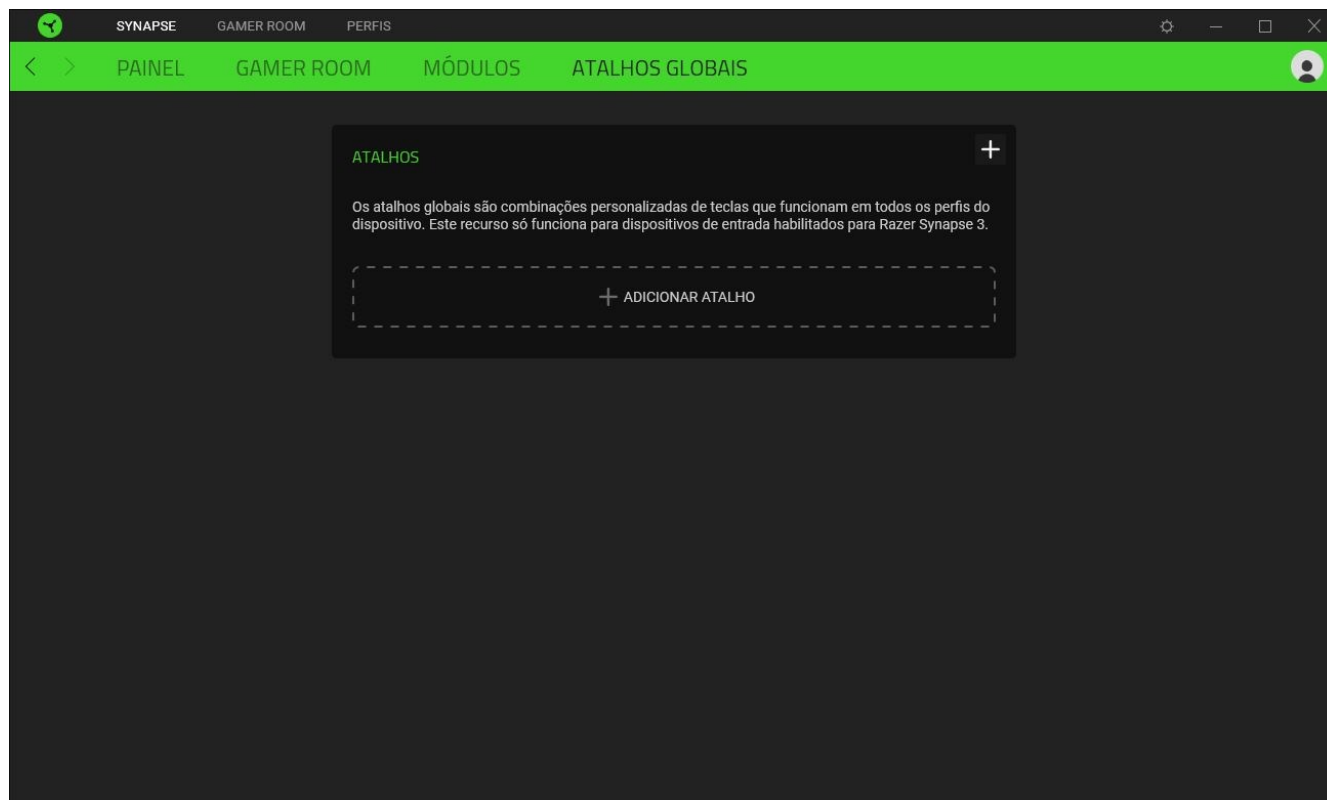

GUIA GAMER ROOM

A guia Gamer Room é a guia principal da sua Razer Aether Lamp. A partir daqui, você pode personalizar as configurações do seu dispositivo para liberar todo o seu potencial. As alterações feitas nesta guia são automaticamente salvas no seu sistema e no armazenamento na nuvem.

Iluminação

A subguia Iluminação permite gerenciar o modo como o Razer Synapse assumirá o controle da iluminação do seu dispositivo, ajustará o brilho da luminária e personalizará seu efeito de iluminação.

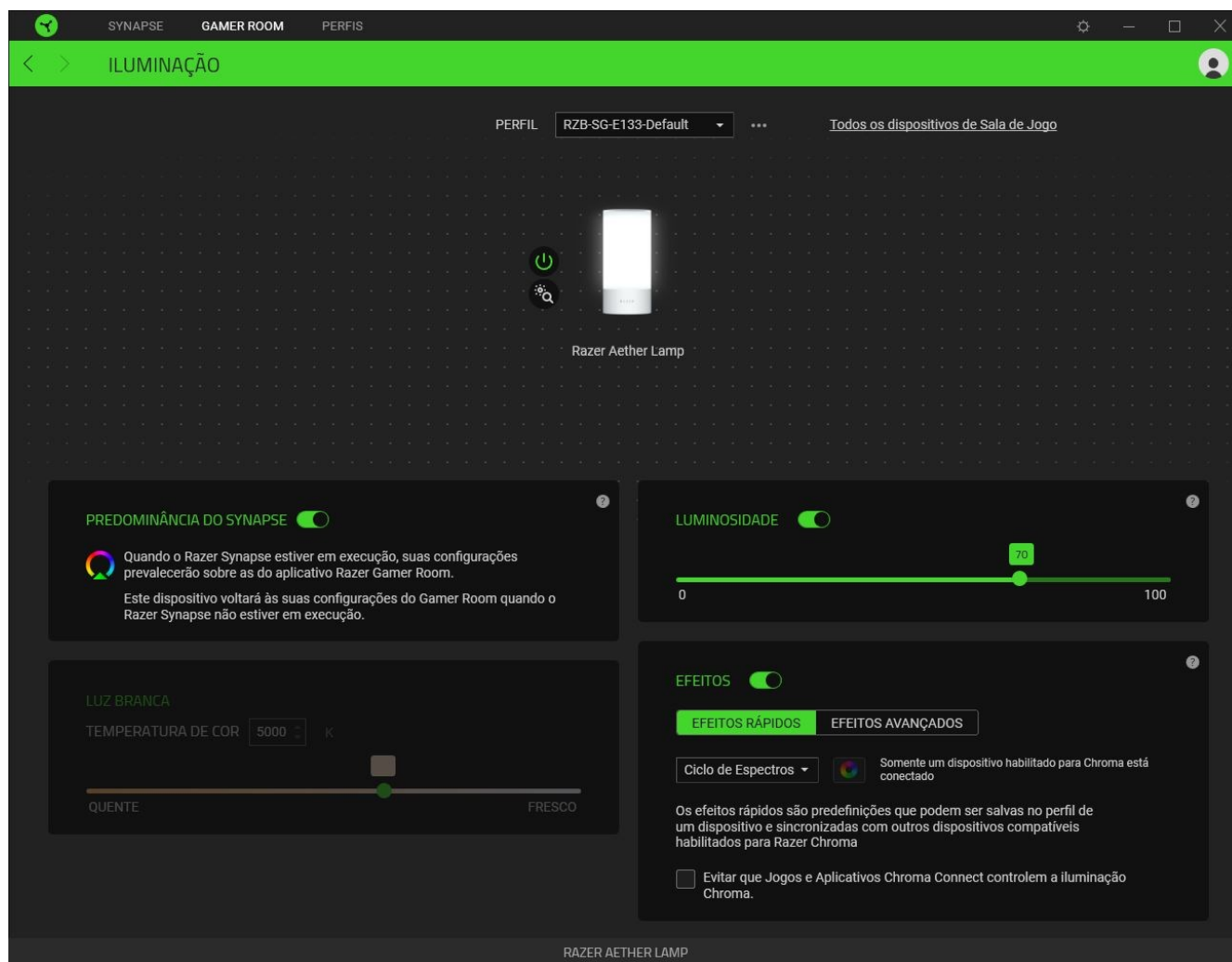

Perfil

Um Perfil é um armazenamento de dados que guarda todas as configurações do seu periférico Razer. Por padrão, o nome do perfil se baseia no nome do seu sistema. Para adicionar, importar, renomear, duplicar, exportar, redefinir ou excluir um perfil, basta pressionar o botão Outros (●●●).

Todos os dispositivos de Sala de Jogo

Redireciona você para a subguia Synapse > Gamer Room, onde é possível gerenciar quais dispositivos são diretamente controlados pelos aplicativos Razer Synapse e Razer Gamer Room.

Ligar/desligar um dispositivo

Você pode ligar ou desligar seu dispositivo Razer clicando no botão Liga/Desliga (⏻).

Identificar um dispositivo

Clique no botão Identificar (🔍) para mostrar onde seu dispositivo Razer se encontra no seu setup físico.

Renomear um dispositivo

Atribua o nome de sua preferência ao seu dispositivo Razer clicando no nome do dispositivo com o cursor Renomear (✎).

Remover um dispositivos

Remova o dispositivo Razer do seu setup passando o cursor na sua imagem e clicando no botão Remover (✖).

 *Uma vez removido o dispositivo, você deverá adicioná-lo novamente no Razer Synapse.*

Predominância do Synapse

Ative esta configuração para assumir o controle e se sobrepôr automaticamente às definições do aplicativo Razer Gamer Room sempre que o Razer Synapse estiver sendo executado.

Brilho

Ajuste a luminosidade do dispositivo Razer usando o seletor de brilho, ou apague-o por completo com a opção Brilho.





Luz branca

Ajuste em que medida a iluminação da luminária será mais quente ou mais fria.

 *Esta configuração só pode ser ajustada com os Efeitos desativados.*

Efeitos Rápidos

É possível selecionar e aplicar uma série de efeitos à luminária, conforme a lista abaixo:

	Nome	Descrição	Como configurar
	Audiômetro	A luminária se acenderá com um espectro de cores padrão de acordo com o nível de áudio	Selecione um nível de Reforço de Cor
	Respiração	A iluminação será acentuada e atenuada na(s) cor(es) selecionada(s)	Se pueden seleccionar 2 colores o hacer que el cambio se haga de forma aleatoria
	Ciclo de Espectros	A iluminação percorrerá 16,8 milhões de cores indefinidamente	No se requiere personalización adicional
	Estático	A luminária permanecerá iluminada na cor selecionada	Selecciona un color

Se tiver outros dispositivos compatíveis habilitados para Razer Chroma, você pode sincronizar seus efeitos rápidos com seu dispositivo Razer clicando no botão de Sincronização do Chroma (). Também é possível excluir este dispositivo dos Jogos e Aplicativos Chroma Connect ativando a opção disponível.

 *Somente dispositivos compatíveis com o efeito de iluminação selecionado serão sincronizados.*

Efeitos Avançados

A opção Efeitos Avançados permite que você selecione o Efeito Chroma que deseja utilizar no seu dispositivo habilitado para Razer Chroma. Para começar a criar seu próprio Efeito Chroma, pressione o botão Chroma Studio ().

GUIA PERFIS

A guia Perfis é um modo conveniente de gerenciar todos os seus perfis e vinculá-los aos seus jogos e aplicativos.

Dispositivos

Veja quais jogos estão vinculados aos perfis de cada dispositivo ou qual Efeito Chroma está vinculado a um jogo específico usando a subguia Dispositivos.

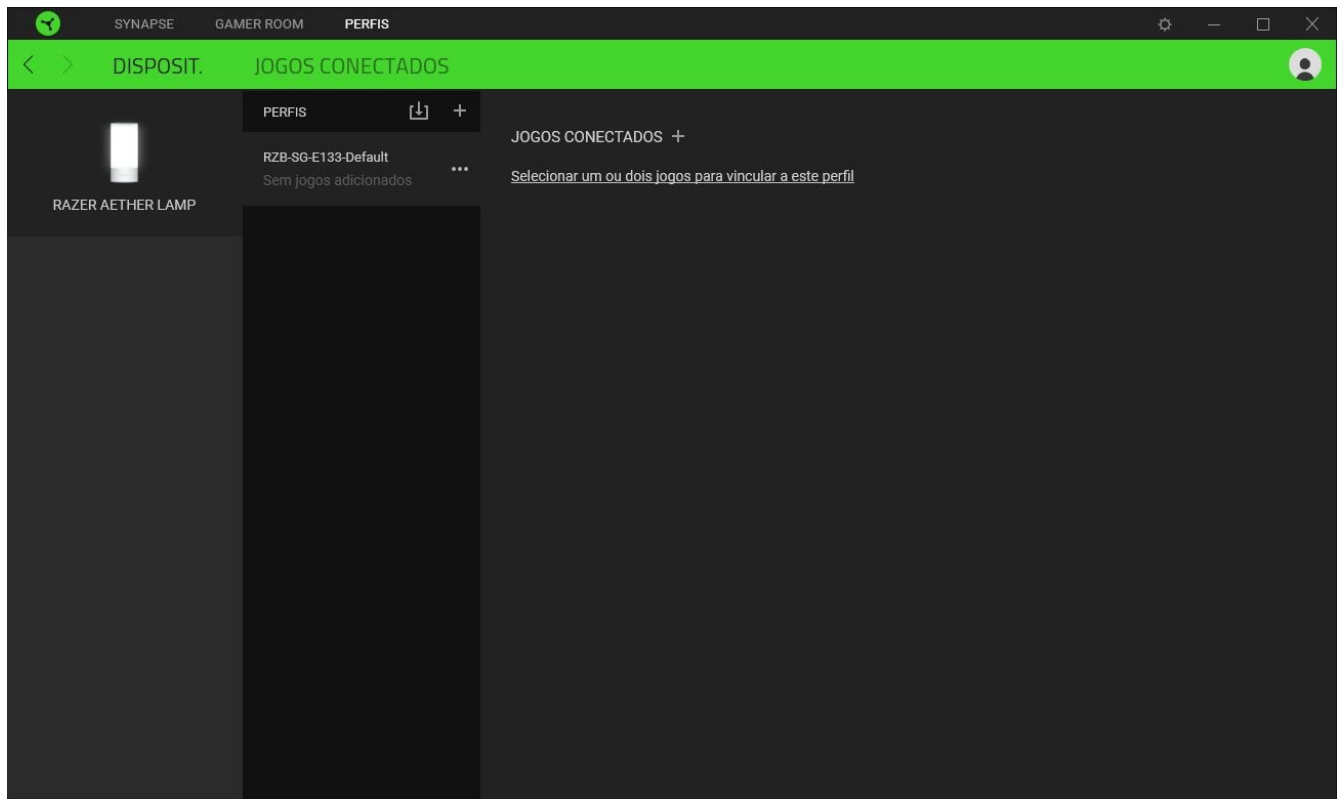

Você pode importar Perfis / Efeitos Chroma do seu computador ou da nuvem através do botão Importar (📁) ou criar novos perfis dentro do dispositivo selecionado ou novos Efeitos Chroma para jogos específicos usando o botão Adicionar (+). Para renomear, duplicar ou excluir um perfil, basta pressionar o botão Outros (⋮). Cada perfil pode ser configurado para ser ativado quando você executa um aplicativo usando a opção Jogos Vinculados.

Jogos Conectados

A subguia Jogos vinculados lhe dá a possibilidade de adicionar jogos, visualizar dispositivos vinculados aos jogos ou procurar jogos adicionados. Você também pode organizar os jogos em ordem alfabética, a partir do último jogo utilizado ou a partir do mais jogado. Os jogos adicionados continuarão listados aqui, mesmo se não estiverem vinculados a um dispositivo Razer.

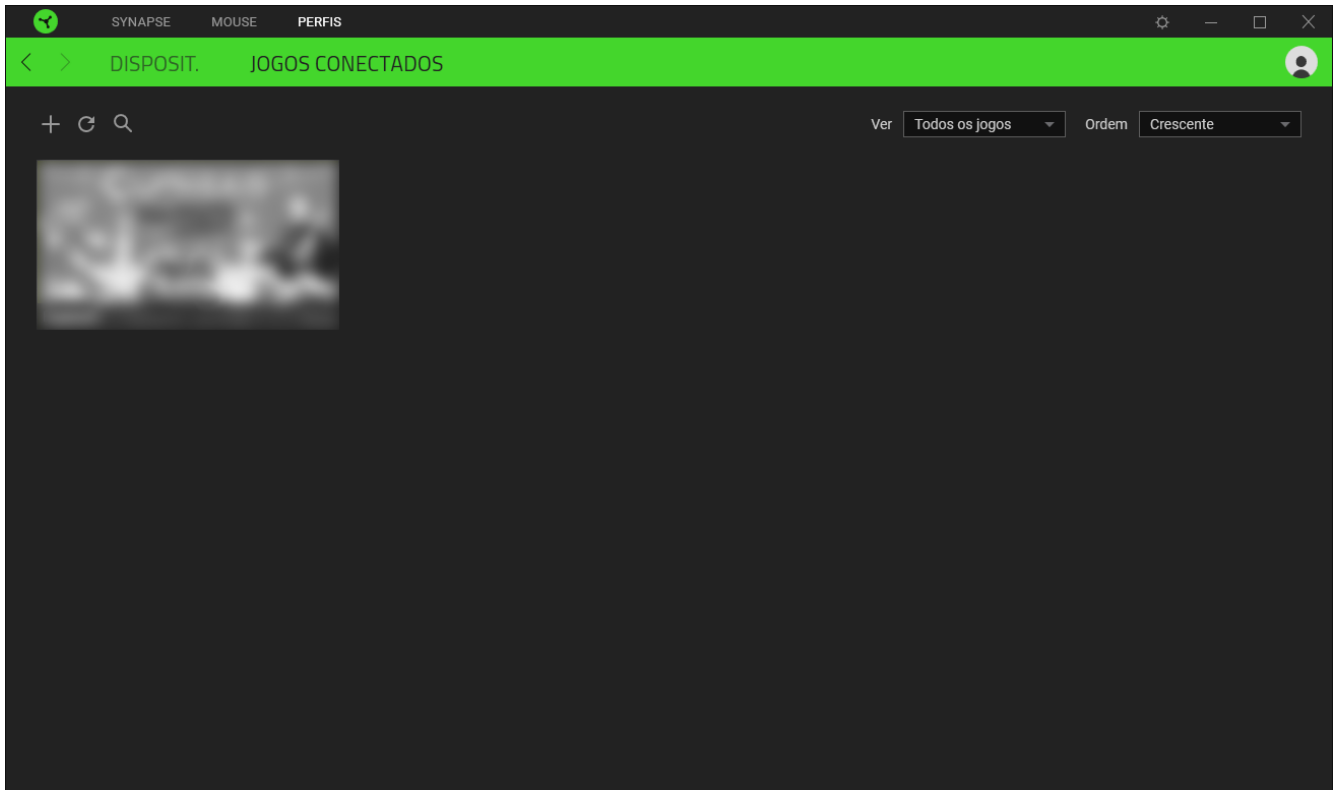

Para vincular jogos a Efeitos Chroma ou a dispositivos Razer conectados, basta clicar em qualquer jogo da lista e, em seguida, clicar em **Selecionar um dispositivo e seu perfil para abrir automaticamente durante o jogo** para selecionar o Efeito Chroma ou o dispositivo Razer com o qual será vinculado. Uma vez conectado, você pode clicar no botão Outros (●●●) do dispositivo ou Efeito Chroma correspondente para selecionar um perfil ou Efeito Chroma específico.

JANELA CONFIGURAÇÕES

A janela Configuração, que você pode acessar clicando no botão (⚙️) do Razer Synapse, permite configurar o comportamento de inicialização e o idioma de exibição do Razer Synapse, controlar as recomendações que você vê no Painel, ver a versão do firmware e o guia principal de cada dispositivo Razer ou restaurar as configurações de fábrica em qualquer dispositivo Razer conectado.

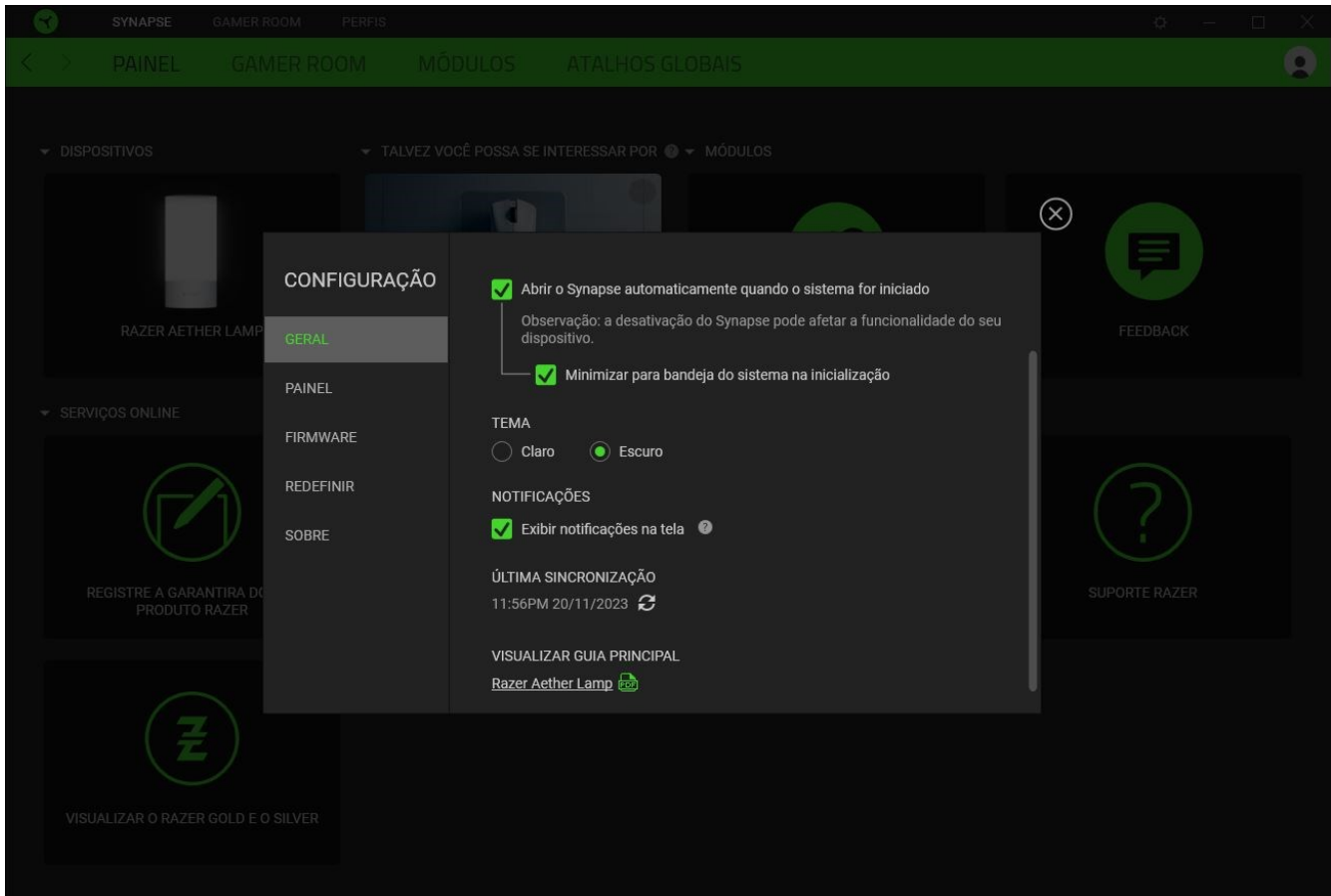

Guia Geral

A guia Geral permite que você altere o idioma de exibição, o comportamento de inicialização, o tema e a exibição de notificações na tela do software. Você também pode sincronizar seus perfis com a nuvem manualmente (↻) ou ver o guia principal de todos os dispositivos Razer conectados e módulos instalados.

Guia Painel

Use a guia Painel para personalizar recomendações de dispositivos Razer com base no seu setup, e os jogos que você joga serão exibidos no Painel.

Guia Firmware

Acesse a guia Firmware para ver a versão do firmware atual do(s) dispositivo(s) Razer, e/ou visite a página Atualizações de Software e Firmware para ver se há uma atualização de firmware disponível para seu(s) dispositivo(s).

Guia Redefinir

A guia Redefinir permite que você execute o restauro das configurações de fábrica em todos os dispositivos Razer com memória integrada conectados e/ou o restauro dos tutoriais do Razer Synapse, para se familiarizar novamente com os novos recursos do Razer Synapse na próxima vez que o iniciar.



Todos os perfis armazenados na memória integrada do dispositivo selecionado serão apagados ao se fazer restauro de um dispositivo Razer.

Guia Sobre

A guia Sobre exibe breves informações do software e a declaração de direitos autorais, e fornece links relevantes para seus termos de uso. Você também pode utilizar esta guia para verificar atualizações de software ou para ter acesso rápido às comunidades sociais da Razer.

9. SEGURANÇA E MANUTENÇÃO

ORIENTAÇÕES DE SEGURANÇA

Para obter a máxima segurança durante o uso da Razer Aether Lamp, sugerimos que você siga as orientações abaixo:

- Se tiver problemas ao usar o dispositivo adequadamente e a solução de problemas não for suficiente para resolvê-los, desconecte o dispositivo e entre em contato com a linha direta da Razer ou visite support.razer.com para receber assistência.
- Não desmonte o dispositivo nem tente operá-lo sob condições anormais de corrente. Se fizer isso, sua garantia será anulada.
- Não substitua a fonte de luz deste dispositivo. Isso só deve ser feito pelo fabricante, seu serviço de assistência ou por uma pessoa igualmente qualificada.
- Só use o dispositivo em ambientes fechados.
- Não use nem instale o dispositivo nas proximidades de água, umidade, solventes ou outras superfícies molhadas, nem o exponha a temperaturas elevadas ou à luz direta do sol.
- Mantenha o dispositivo longe de líquidos ou umidade. Só opere o dispositivo dentro da faixa específica de temperatura de 0 °C (32 °F) a 40 °C (104 °F). Se a temperatura exceder essa faixa, desligue e/ou desconecte o dispositivo para que a temperatura se estabilize no nível ideal.

MANUTENÇÃO E USO

A Razer Aether Lamp requer uma manutenção mínima para manter suas condições ideais. Recomendamos que você a limpe uma vez por mês usando um pano macio para evitar o acúmulo de sujeira. Não use sabão ou produtos de limpeza agressivos.

10. INFORMAÇÕES LEGAIS

INFORMAÇÕES DE DIREITOS AUTORAIS E PROPRIEDADE

©2024 Razer Inc. Todos os direitos reservados. Razer, "For Gamers. By Gamers.", logotipo "Powered by Razer Chroma", logotipo Razer, o logotipo da cobra de três cabeças e o logotipo Razer são marcas comerciais ou marcas comerciais registradas da Razer Inc. e/ou de empresas afiliadas nos Estados Unidos ou em outros países. Todas as outras marcas registradas pertencem a seus respectivos proprietários, e outros nomes de empresas e de produtos mencionados neste guia podem ser marcas registradas de suas respectivas empresas.

Android, Google, Google Logo, Google Play, and the Google Play logo are trademarks of Google LLC.

Apple, the Apple logo, and iPhone are trademarks of Apple Inc., registered in the U.S. and other countries. App Store is a service mark of Apple Inc. iOS is a trademark or registered trademark of Cisco in the U.S. and other countries and is used under license.

Matter™ is developed by the Connectivity Standards Alliance™. This brand, related logos, and marks are trademarks of the Alliance, all rights reserved.

The Bluetooth® word mark and logos are registered trademarks owned by Bluetooth SIG, Inc., and any use of such marks by Razer is under license.

Windows and the Windows logo are trademarks of the Microsoft group of companies.

A Razer Inc. (doravante nesta denominada a "Razer") pode ter direitos autorais, marcas comerciais, segredos comerciais, patentes, pedidos de registro de patente ou outros direitos de propriedade (registrados ou não) no concernente ao produto neste Guia Principal. O fornecimento deste Guia Principal não dá a você uma licença para (quaisquer) tais patentes, marcas registradas, direitos autorais ou outros direitos de propriedade intelectual. O Razer Aether Lamp (doravante nesta denominado o "Produto") pode ser diferente das imagens na caixa ou de outro modo. A Razer não assume qualquer responsabilidade por tais diferenças ou por quaisquer eventuais erros. As informações na presente estão sujeitas a alterações sem aviso prévio.

GARANTIA LIMITADA DO PRODUTO

Para conferir os termos atuais da Garantia Limitada do Produto, acesse [razer.com/warranty](https://www.razer.com/warranty).

LIMITAÇÃO DE RESPONSABILIDADE

Sob nenhuma circunstância a Razer será responsável por quaisquer lucros cessantes, perda de informações ou de dados, danos especiais, incidentais, indiretos, compensatórios, consequenciais ou acidentais oriundos de qualquer forma da distribuição, venda, revenda, uso ou incapacidade de

uso do Produto. Sob nenhuma circunstância a responsabilidade da Razer ultrapassará o valor de compra do Produto no varejo

DISPOSIÇÕES GERAIS

Os termos da presente serão regidos e interpretados segundo a legislação do foro no qual o Produto foi adquirido. Se qualquer termo neste manual for considerado inválido ou inexecutável, tal termo (enquanto inválido ou inexecutável) será considerado sem nulo, sem efeito e excluído sem invalidar quaisquer termos remanescentes. A Razer reserva-se o direito de emendar qualquer termo a qualquer momento e sem aviso prévio.