



RAZER AETHER LAMP

HANDBUCH

Lass dein Gaming-Zimmer mit Razer Aether Lamp wirklich glänzen. Du kannst sie alle mithilfe einer praktischen App anpassen und steuern, um das perfekte Setting für jedes Szenario zu erschaffen – powered by Razer Chroma™ RGB.

INHALT

1. LIEFERUMFANG.....	3
2. DAS BRAUCHST DU.....	4
3. HOL DIR DAS KOMPLETTPAKET.....	5
4. TECHNISCHE DATEN.....	5
5. ERSTE SCHRITTE.....	6
6. SO PASST DU DIE LEUCHE AN.....	6
7. SO BENUTZT DU DIE LEUCHE.....	9
8. SO KONFIGURIERST DU DEINE RAZER AETHER LAMP PER RAZER SYNAPSE.....	11
9. SICHERHEIT UND WARTUNG.....	21
10. RECHTLICHE HINWEISE.....	22

1. LIEFERUMFANG

- Razer Aether Lamp

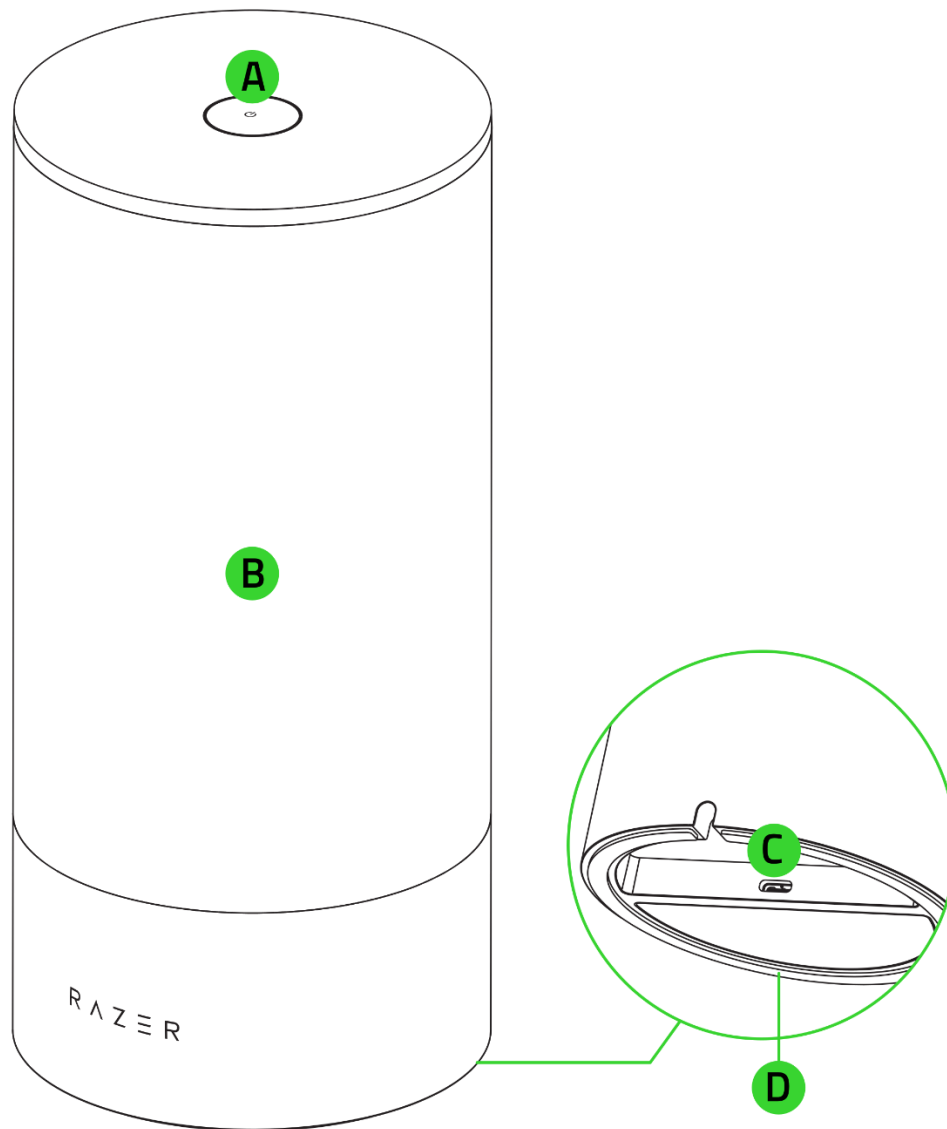

- A. Multifunktionstaste
- B. Lampen-Gehäuse powered by Razer Chroma™ RGB
- C. Stromanschluss
- D. Rutschfeste Gummiunterseite

- Netzteil mit austauschbaren Anschlüssen*

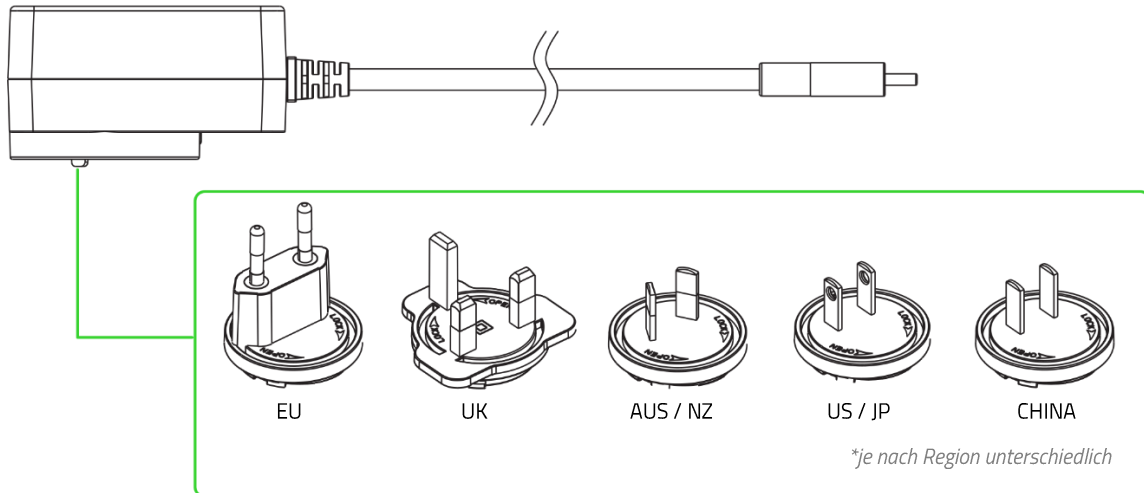

- Wichtige Produktinformationen

2. DAS BRAUCHST DU

PRODUKTANFORDERUNGEN

- 2,4-GHz-WLAN-Netzwerk (WPA / WPA2-Verschlüsselung)
- PC / Laptop mit WLAN (ab Windows® 10 64 Bit) oder iOS- / Android-Gerät**

SYSTEMANFORDERUNGEN FÜR RAZER GAMER ROOM APP

- Gerät mit iOS 16,4 / Android 9 Pie (oder höher) und Bluetooth-Konnektivität**
- Internetverbindung für App-Installation

RAZER SYNAPSE-ANFORDERUNGEN

- Windows® 10 64 Bit (oder höher)
- Internetverbindung für Software-Installation

***Bluetooth nur für erste Einrichtung erforderlich.*

3. HOL DIR DAS KOMPLETTPAKET



Registrierte dein Produkt und hol dir exklusive Vorteile

razerid.razer.com/warranty

*Die Seriennummer
deines Produktes
kannst du hier
finden.*

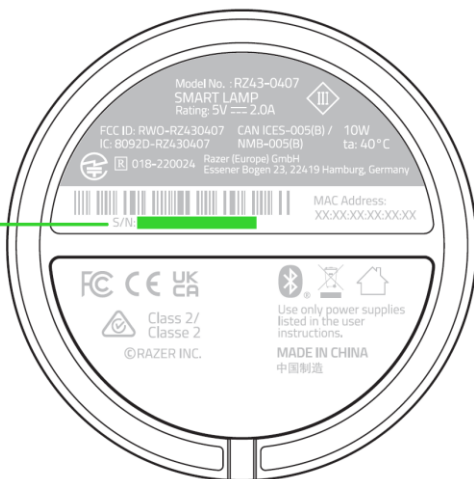

4. TECHNISCHE DATEN

- Weiße Farbtemperatur: 2700 – 6500 K
- RGB-Beleuchtung: Razer Chroma RGB
- Lichtfluss : 300 lm
- LED-Lebensdauer: 25.000 Stunden
- Nennleistung: 10W
- Eingangsspannung: 5 V
- Verbindungsprotokoll: 802.11b/g/n 2,4 GHz
- Sprachassistent: Amazon Alexa, Google Assistant
- Kopplung: Bluetooth
- Funktioniert mit Matter™
- Netzteil
 - Eingang: 100-240 V – 50/60 Hz
 - Ausgang: 5 V 2 A (10 W)

5. ERSTE SCHRITTE

EINRICHTUNG

Wähle den passenden Netzstecker für deine Region und befestige ihn an dem Netzteil. Verbinde dann das Netzteil mit dem Stromanschluss der Leuchte und stecke dann den Stecker des Netzteils in eine Steckdose.

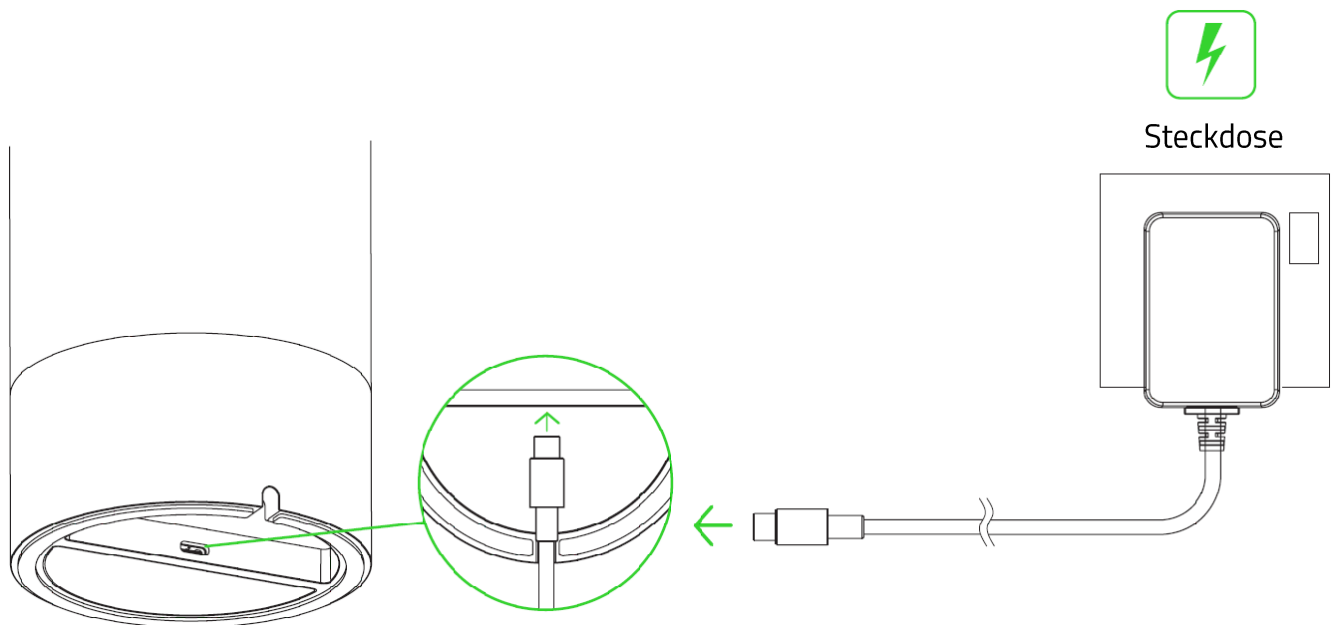

6. SO PASST DU DIE LEUCHE AN

A. MOBILES GERÄT PER RAZER GAMER ROOM APP (ERFORDERLICH)

1. Lade dir die Razer Gamer Room App für dein mobiles Gerät herunter.



Razer Gamer Room



RZR.TO/GAMER-ROOM-APP



2. Drücke die Multifunktions-taste, um die Leuchte einzuschalten.

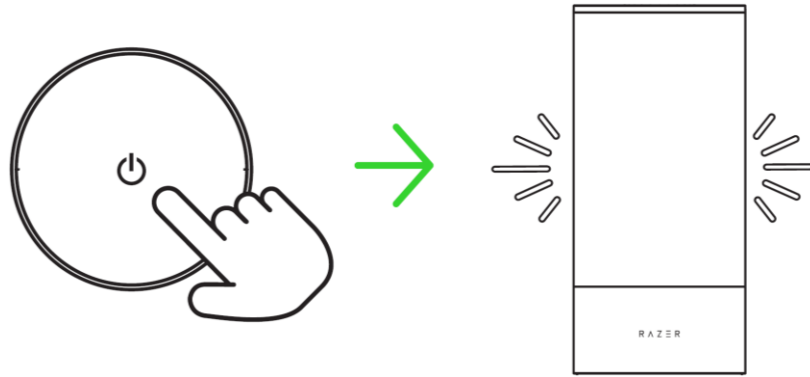

3. Starte die App, folge den Anweisungen auf dem Bildschirm und scanne den Matter™ QR-Code an der Leuchte.

i Bitte achte darauf, dass dein mobiles Gerät mit dem 2,4-GHz-Netzwerk deiner Wahl verbunden ist.

Jetzt kannst du die Razer Aether Lamp per Razer Gamer Room App anpassen.

B. MIT DER RAZER SYNAPSE APP AUF PC / LAPTOP

i Bevor du fortfährst, achte darauf, dass du die Leuchte zuerst mithilfe der Razer Gamer Room App in deinem Netzwerk eingerichtet hast und dein PC mit dem gleichen Netzwerk verbunden ist.

1. Lade dir Razer Synapse unter razer.com/synapse herunter und installiere die App. Nutzer sollten darauf achten, dass Razer Synapse immer auf dem neusten Stand ist.

! Die Registrierung für eine Razer ID ist empfohlen, aber optional. Du kannst auch als Gast fortfahren, doch dann kannst du deine Einstellungen nicht in der Cloud speichern.

2. Drücke die Multifunktions-taste, um die Leuchte einzuschalten.

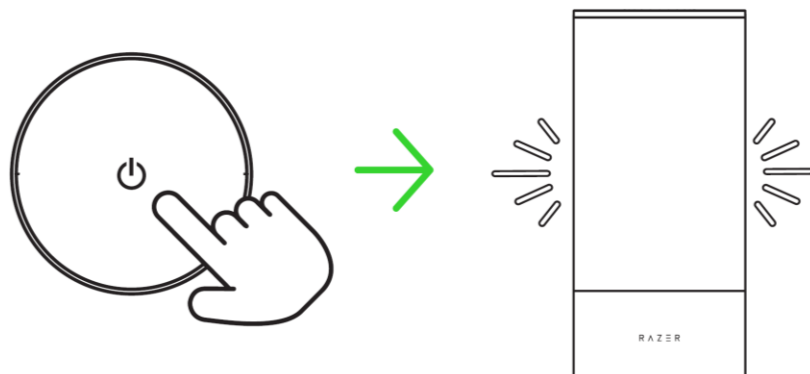

3. Wähle bei Razer Synapse **WLAN-Gerät hinzufügen**, dann **Gamer Room-Geräte**. Wähle dein Gerät und folge den Anweisungen auf dem Bildschirm.

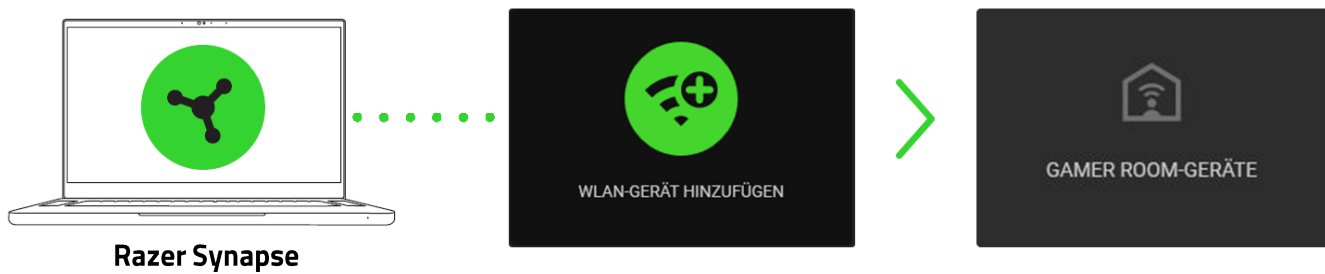

4. Führe bei Aufforderung ein Update durch und warte, bis Razer Synapse die Razer Aether Lamp eingerichtet hat. Das Razer Synapse Cockpit führt nun die Razer Aether Lamp unter den Geräten auf.



Jetzt kannst du die Razer Aether Lamp per Razer Synapse anpassen.

INFOS ZUM KOPPLUNGSMODUS

Die Leuchte muss sich im Kopplungsmodus befinden, damit du sie per Razer Gamer Room App anpassen kannst. Wird aktiviert, wenn du die Leuchte einschaltest, und nach 5 Minuten deaktiviert, wenn die Leuchte nicht gekoppelt wird. Um den Kopplungsmodus neu zu starten, schalte die Stromversorgung der Leuchte aus und wieder ein.

7. SO BENUTZT DU DIE LEUCHE

MULTIFUNKTIONSTASTEN-FUNKTIONEN

Ein-/Ausschalten

Drücke die Multifunktionstaste, um die Leuchte ein- oder auszuschalten.



So wechselst du den Beleuchtungseffekt

Halte im eingeschalteten Zustand die Multifunktionstaste gedrückt, um die Farben Kaltes Weiß, Neutrales Weiß, Warmes Weiß, Statische Farben sowie den Beleuchtungseffekt "Durchlaufen des Farbspektrums" durchzuschalten.



Lass die Multifunktionstaste beim Beleuchtungseffekt deiner Wahl wieder los, um ihn als aktiven Effekt der Leuchte festzulegen.

Effekt	Beschreibung
Kaltes Weiß	
Neutrales Weiß	Die Leuchte leuchtet entweder weiß mit einem Hauch blau, weiß oder weiß mit einem Hauch gelb.
Warmes Weiß	
Statische Farben	
Durchlaufen des Farbspektrums	Die Beleuchtung durchläuft ein Standard-Farbspektrum.

Auf Werkseinstellungen zurücksetzen

Wurde bereits eine Verbindung hergestellt, ist ein Reset nötig, um die Leuchte mit einem neuen Gerät zu verbinden.

1. Bitte schalte die Stromversorgung der Leuchte aus.

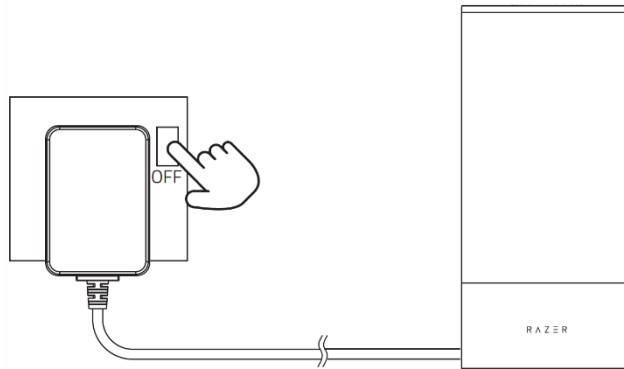

2. Halte die Multifunktionstaste gedrückt und schalte die Stromversorgung an. Halte dabei die Multifunktionstaste 4 weitere Sekunden lang gedrückt.

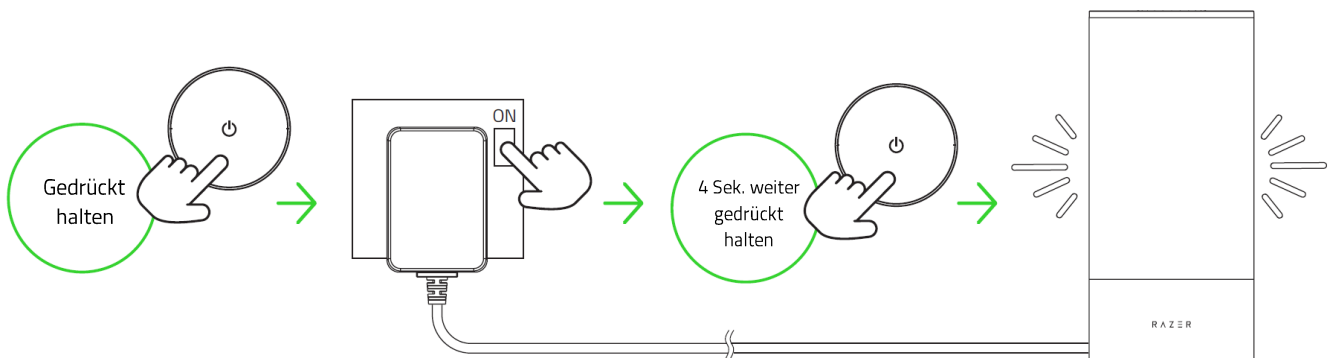

Der Leuchte leuchtet kurz rot, grün und blau, um schließlich weiß zu leuchten, wenn das Zurücksetzen erfolgreich abgeschlossen ist.

3. Jetzt kannst du die Razer Aether Lamp per Razer Gamer RoomApp mit einem neuen mobilen Gerät verbinden.

8. SO KONFIGURIERST DU DEINE RAZER AETHER LAMP PER RAZER SYNAPSE

i *Internetverbindung benötigt für Installation, Updates und cloud-basierte Features. Die Registrierung für eine Razer ID ist empfohlen, aber optional. Bei allen Features sind Änderungen vorbehalten, abhängig von der aktuellen Softwareversion, den angeschlossenen Geräten und unterstützten Apps und Software-Lösungen.*

REGISTERKARTE "SYNAPSE"

Die Registerkarte "Synapse" ist die Standardregisterkarte, wenn du Razer Synapse zum ersten Mal startest. Über diese Registerkarte kannst du auf das Cockpit zugreifen.

Cockpit

Die Registerkarte "Cockpit" bietet dir eine Übersicht über Razer Synapse. Von dort aus kannst du auf alle deine Razer Geräte, Hardware-Empfehlungen, Module und Online-Dienste zugreifen.

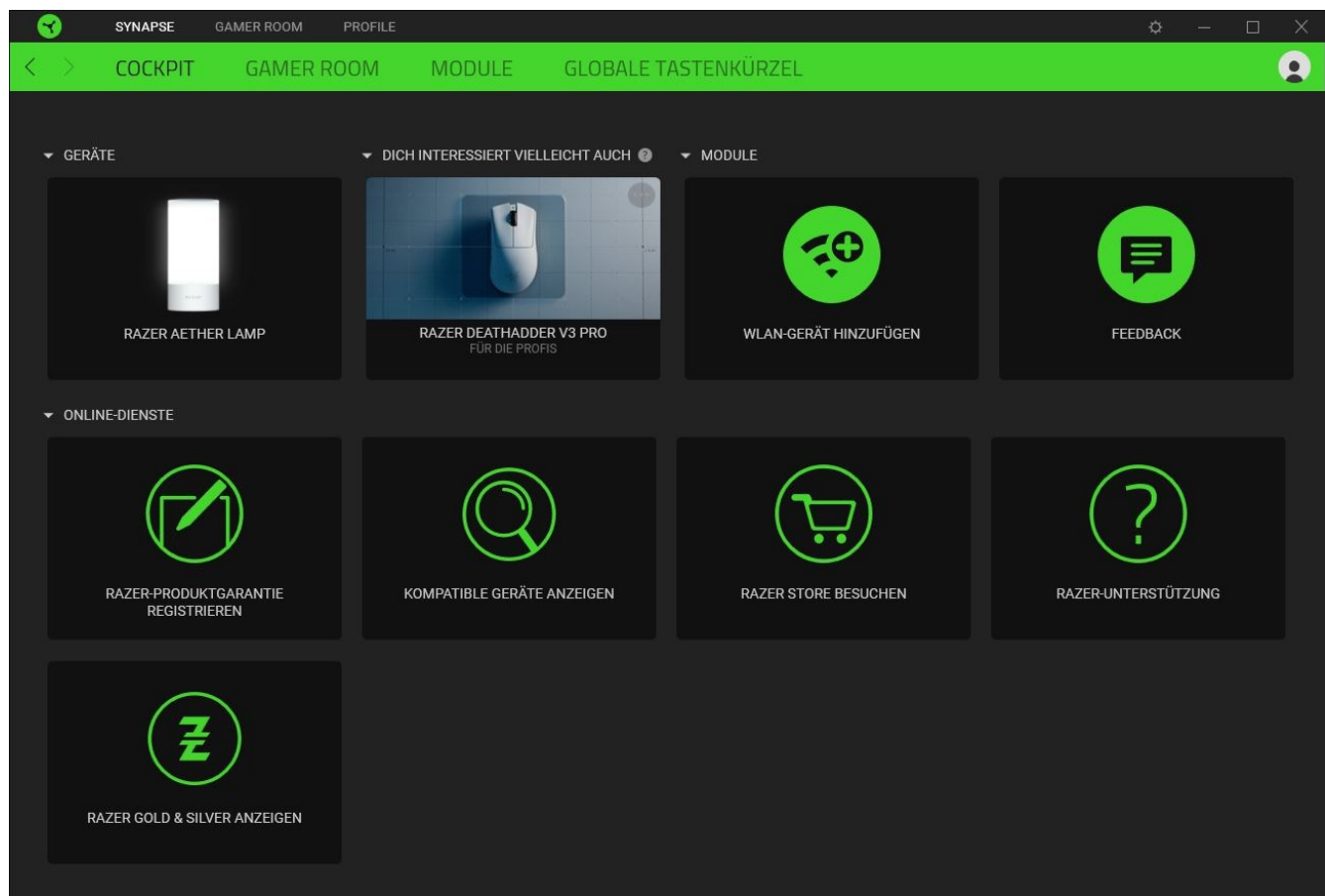

Gamer Room

Über die Registerkarte "Gamer Room" kannst du anpassen, welche Geräte direkt per Razer Synapse und über die Razer Gamer Room App gesteuert werden. Du kannst jedes Razer Gamer Room-Produkt mithilfe der Power-Taste (⏻) ein- und ausschalten oder die App-Steuerung per Klick auf ein Gerät umschalten und Razer Synapse Override ein- oder ausschalten.

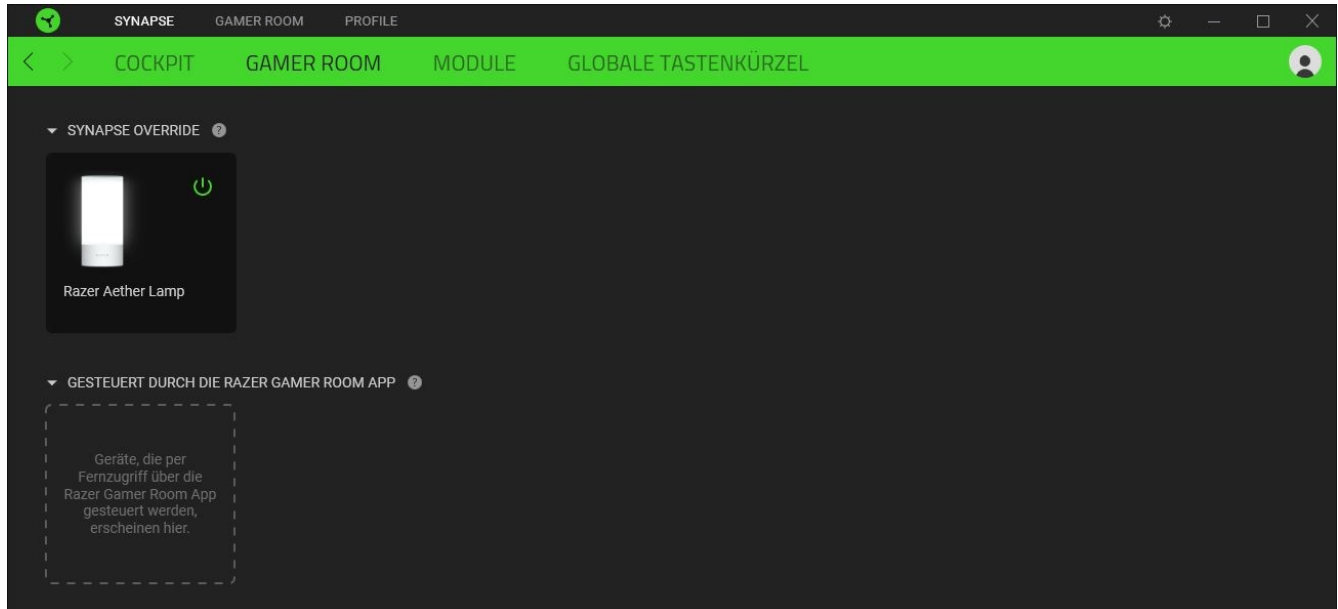

Module

Unter der Registerkarte "Module" werden alle installierten und zur Installation verfügbaren Module angezeigt.

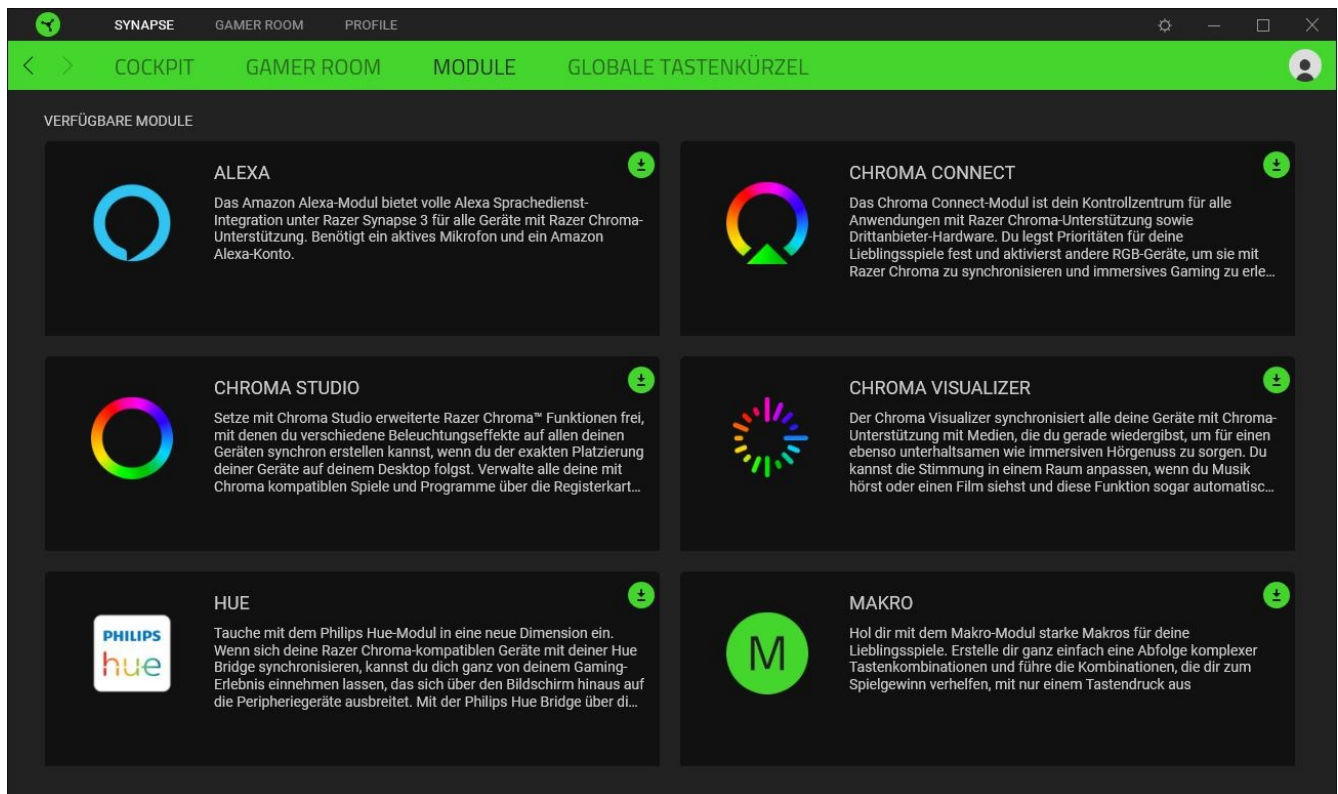

Globale Tastenkürzel

Du kannst Aktionen oder Razer Synapse-Funktionen benutzerdefinierten Tastenkombinationen von Geräten mit Razer Synapse-Unterstützung zuweisen, die dann für alle Geräteprofile gelten.

[Erfahre mehr über Profile](#)

 *Nur Eingaben von Geräten, die Razer Synapse unterstützen, werden erkannt.*

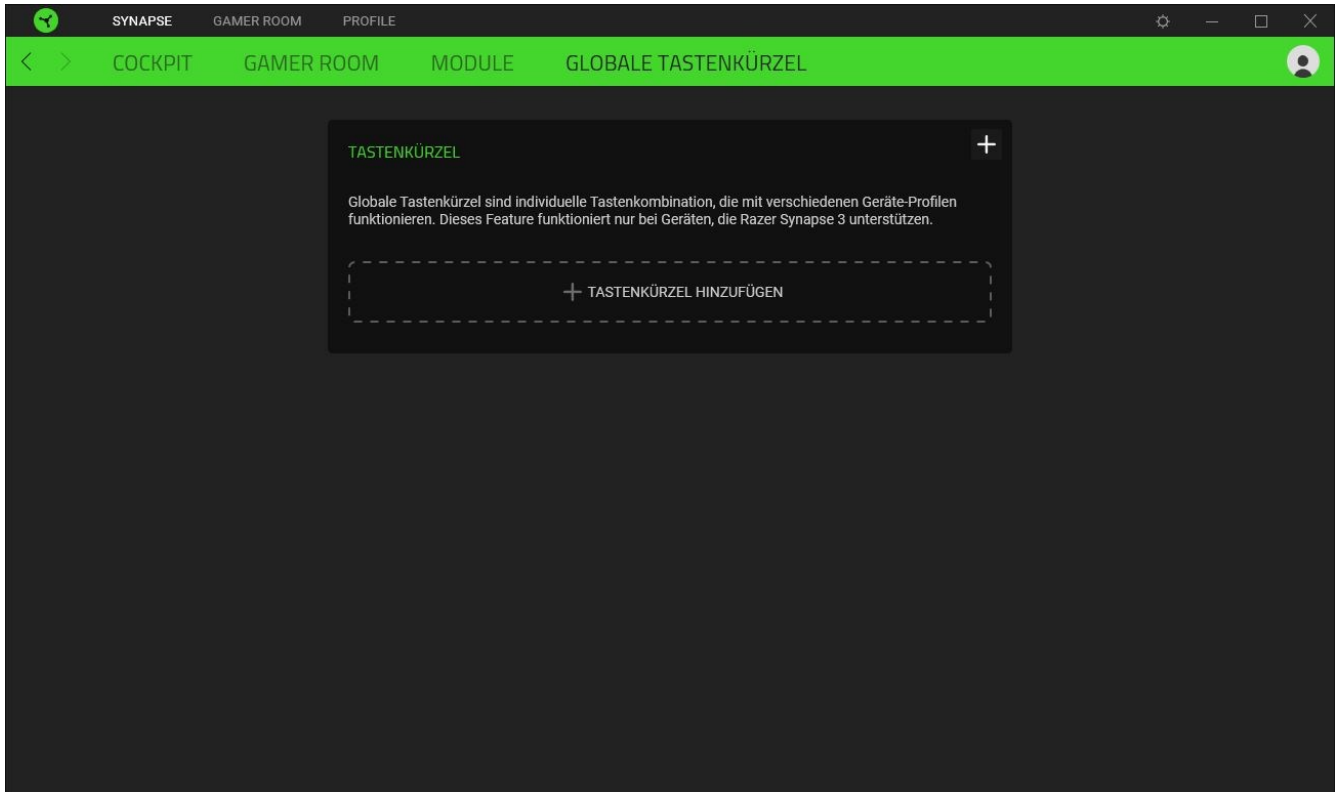

REGISTERKARTE "GAMER ROOM"

Die Registerkarte "Gamer Room" ist die wichtigste für deinen Razer Aether Lamp. Von hier aus kannst du die Einstellungen deines Geräts anpassen und sein volles Potenzial entfesseln. Änderungen, die in dieser Registerkarte vorgenommen werden, speichert das Programm automatisch auf deinem System und in der Cloud.

Beleuchtung

Über die Registerkarte "Beleuchtung" kannst du anpassen, wie Razer Synapse die Beleuchtung deines Geräts steuert, die Helligkeit der Leuchte regeln und ihren Beleuchtungseffekt festlegen.

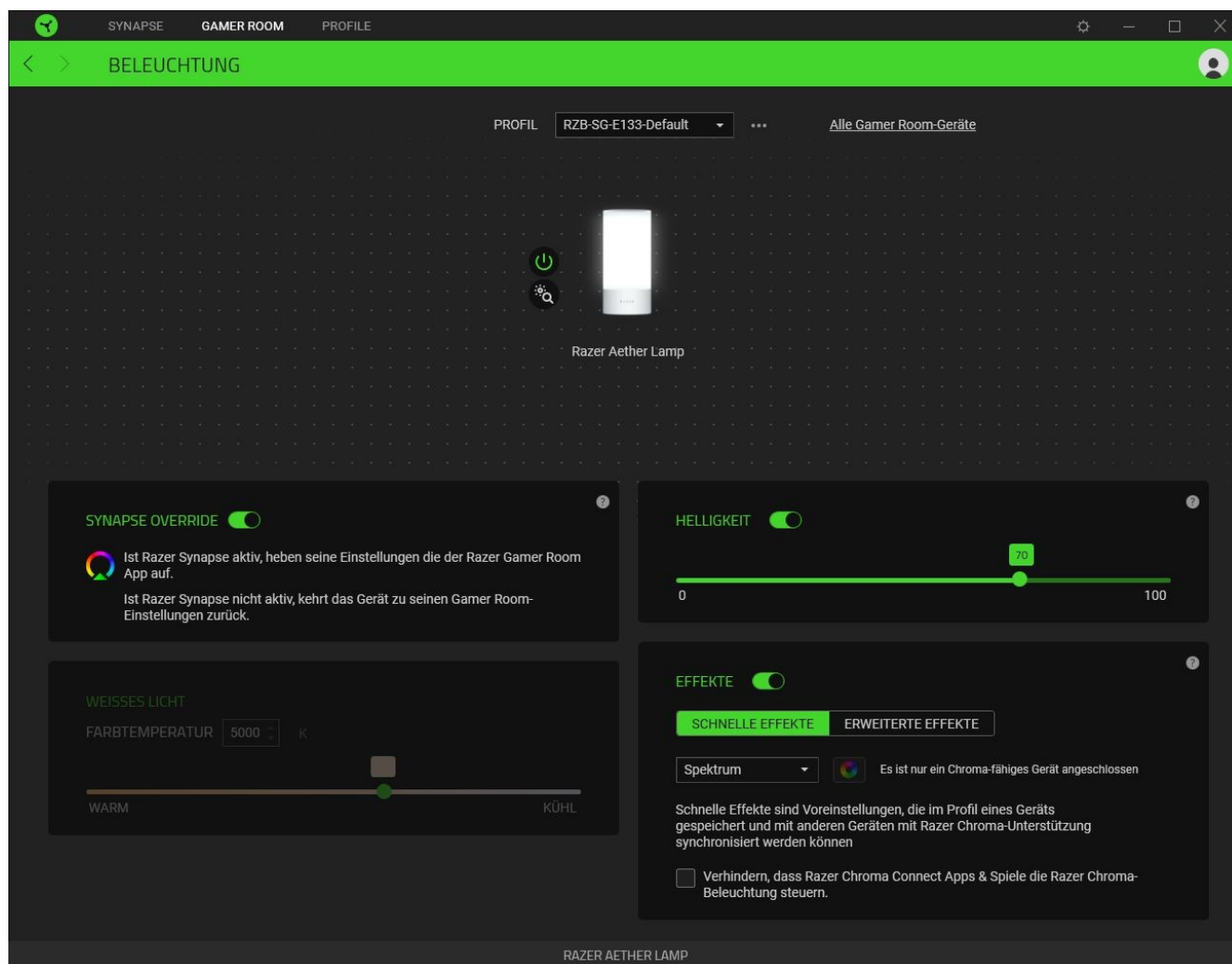

Profil

In deinem Profil werden die Einstellungen für alle deine Razer Peripheriegeräte gespeichert. Standardmäßig basiert die Profilbezeichnung auf deinem Systemnamen. Um ein Profil hinzuzufügen, umzubenennen, zu exportieren, zu duplizieren oder zu löschen, klicke die Schaltfläche (●●●) an.

Alle Gamer Room-Geräte

Über die Registerkarte "Gamer Room" kannst du anpassen, welche Geräte direkt per Razer Synapse und über die Razer Gamer Room App gesteuert werden.

Gerät ein-/ausschalten

Du kannst dein Razer Gerät ein- oder ausschalten, indem du auf die Power-Taste (⏻) klickst.

Gerät erkennen

Klicke auf die Identifizieren-Schaltfläche (🔍), um dir anzeigen zu lassen, wo sich dein Razer Produkt in deinem Setup befindet.

Gerät umbenennen

Du kannst deinem Razer Gerät einen Namen deiner Wahl zuweisen, indem du mit dem Umbenennen-Mauszeiger auf den Gerätenamen klickst (✎).

Gerät entfernen

Du kannst ein Razer Gerät aus deinem Setup entfernen, indem du den Mauszeiger über dem entsprechenden Symbol verweilen lässt und dann auf den Entfernen-Schaltfläche klickst (✖).

! Entfernte Geräte musst du dann erst wieder bei Razer Synapse hinzufügen.

Synapse Override

Aktiviere diese Einstellung, um automatisch die Einstellungen der Razer Gamer Room App außer Kraft zu setzen, wenn Razer Synapse läuft.

Helligkeit

Du kannst die Luminanz deines Razer Geräts mithilfe des Helligkeit-Schiebereglers anpassen oder über die Option "Helligkeit" komplett ausschalten.





Weißes Licht

Du kannst anpassen, wie warm oder kalt das Licht der Leuchte sein soll.

! Diese Einstellung kannst du nur bei ausgeschalteten Effekten anpassen.

Schnelle Effekte

Es gibt eine Anzahl vordefinierter Effekte, die ausgewählt und auf die Leuchte angewendet werden können:

	Name	Beschreibung	Einrichtung
	Audiometer	Die Leuchte leuchtet je nach aktueller Lautstärke mit einem Standard-Farbspektrum auf.	Farben-Boost-Stufe wählen
	Atmung	Die Beleuchtung pulsiert in der ausgewählten Farbe bzw. den ausgewählten Farben.	Wähle bis zu zwei Farben oder Zufallsfarben.
	Durchlaufen des Farbspektrums	Die Beleuchtung wechselt in einer Endlosschleife zwischen 16,8 Millionen Farben.	Keine weitere Anpassung erforderlich.
	Statisch	Das Leuchte leuchtet in der ausgewählten Farbe	Wähle eine Farbe.

Solltest du noch andere Geräte mit Razer Chroma-Unterstützung besitzen, kannst du durch Anklicken der Schaltfläche Chroma Sync () ihre Beleuchtungseffekte mit deinem Razer Gerät synchronisieren. Du kannst auch dieses Gerät mithilfe einer eigenen Option von Razer Chroma Connect Apps & Spielen ausschließen.

 *Nur Geräte, die den ausgewählten Beleuchtungseffekt unterstützen, werden synchronisiert.*

Erweiterte Effekte

Mithilfe der Option "Erweiterte Effekte" kannst du einen Chroma-Effekt wählen, um ihn mit deinem Razer Chroma-Gerät zu verwenden. Um deinen eigenen Chroma-Effekt zu erstellen, klicke einfach auf die Chroma Studio-Schaltfläche ().



REGISTERKARTE "PROFILE"

Über die Registerkarte "Profile" kannst du ganz leicht deine Profile verwalten und sie mit deinen Spielen und Anwendungen verknüpfen.

Geräte

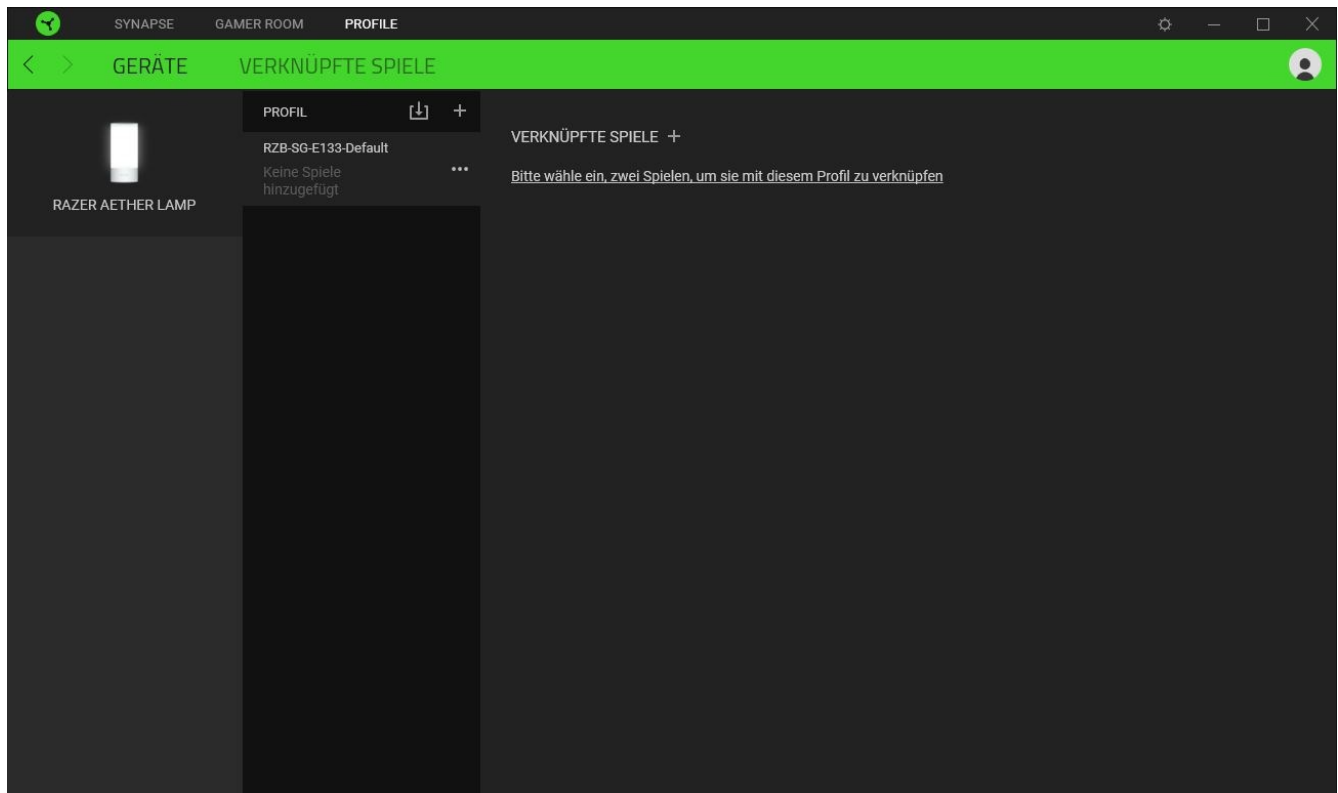
Hier kannst du sehen, welche Spiele mit dem Profil jedes Geräts verknüpft sind oder welcher Chroma-Effekt mit bestimmten Spielen verknüpft ist (Registerkarte "Geräte").



Du kannst Profile von deinem Computer oder aus der Cloud importieren. Klicke dazu auf die Importieren-Schaltfläche () oder lege neue Profile für das ausgewählte Gerät mithilfe der Hinzufügen-Schaltfläche () an. Um ein Profil umzubenennen, zu duplizieren, zu exportieren oder zu löschen, klicke einfach auf die Diverses-Schaltfläche (). Jedes Profil kann sich auf Wunsch über die Option "Verknüpfte Spiele" selbst aktivieren, wenn du eine bestimmte Anwendung startest.

Verknüpfte Spiele

Die Registerkarte "Verknüpfte Spiele" gibt dir die Möglichkeit, Spiele hinzuzufügen, Geräte anzusehen, die mit Spielen verknüpft sind, oder nach hinzugefügten Spielen zu suchen. Du kannst auch Spiele alphabetisch sortieren oder danach, welche zuletzt oder am häufigsten gespielt wurden. Hinzugefügte Spiele werden dort auch dann noch aufgeführt, wenn sie nicht mehr mit einem Razer Gerät verknüpft sind.

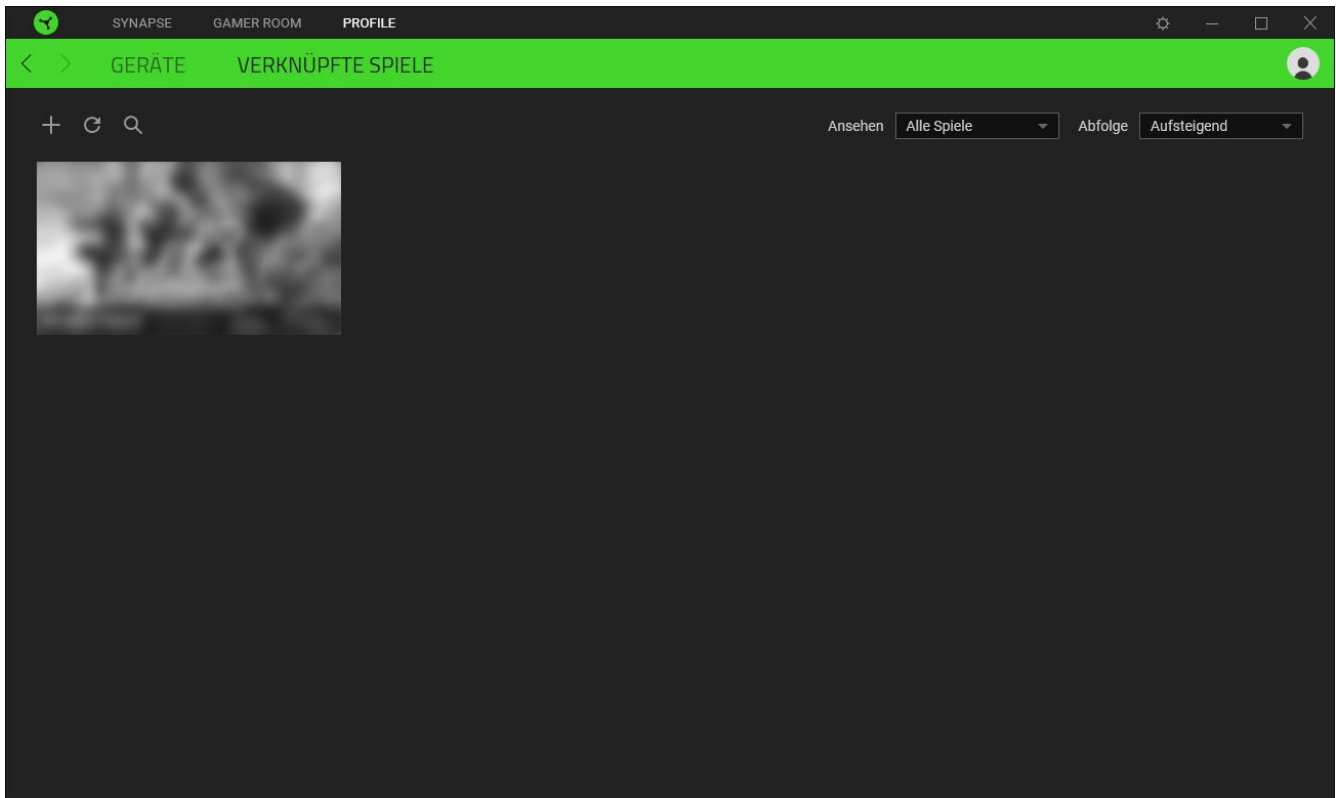

Um deine Spiele mit verbundenen Razer Geräten oder Razer Chroma-Effekten zu verknüpfen, klicke einfach auf ein Spiel in der Liste, dann auf **Gerät und Profil auswählen, um im Spiel automatisch zu starten** um das Razer Gerät oder den Razer Chroma-Effekt zum Verknüpfen auszuwählen. Sobald du eine Verknüpfung angelegt hast, kannst du auf die Diverses-Schaltfläche (●●●) des entsprechenden Chroma-Effekts oder Geräts klicken, um einen bestimmten Chroma-Effekt oder ein Profil auszuwählen.

FENSTER "EINSTELLUNGEN"

Im Fenster "Einstellungen", das du per Klick auf die Schaltfläche (⚙️) von Razer Synapse aufrufst, kannst du den Start und die Anzeigesprache von Razer Synapse anpassen, die Empfehlungen im Cockpit konfigurieren, die Firmware-Version überprüfen, dir das Handbuch jedes verbundenen Razer Geräts oder Moduls ansehen oder jedes verbundene Razer Gerät auf seine Werkseinstellungen zurücksetzen.

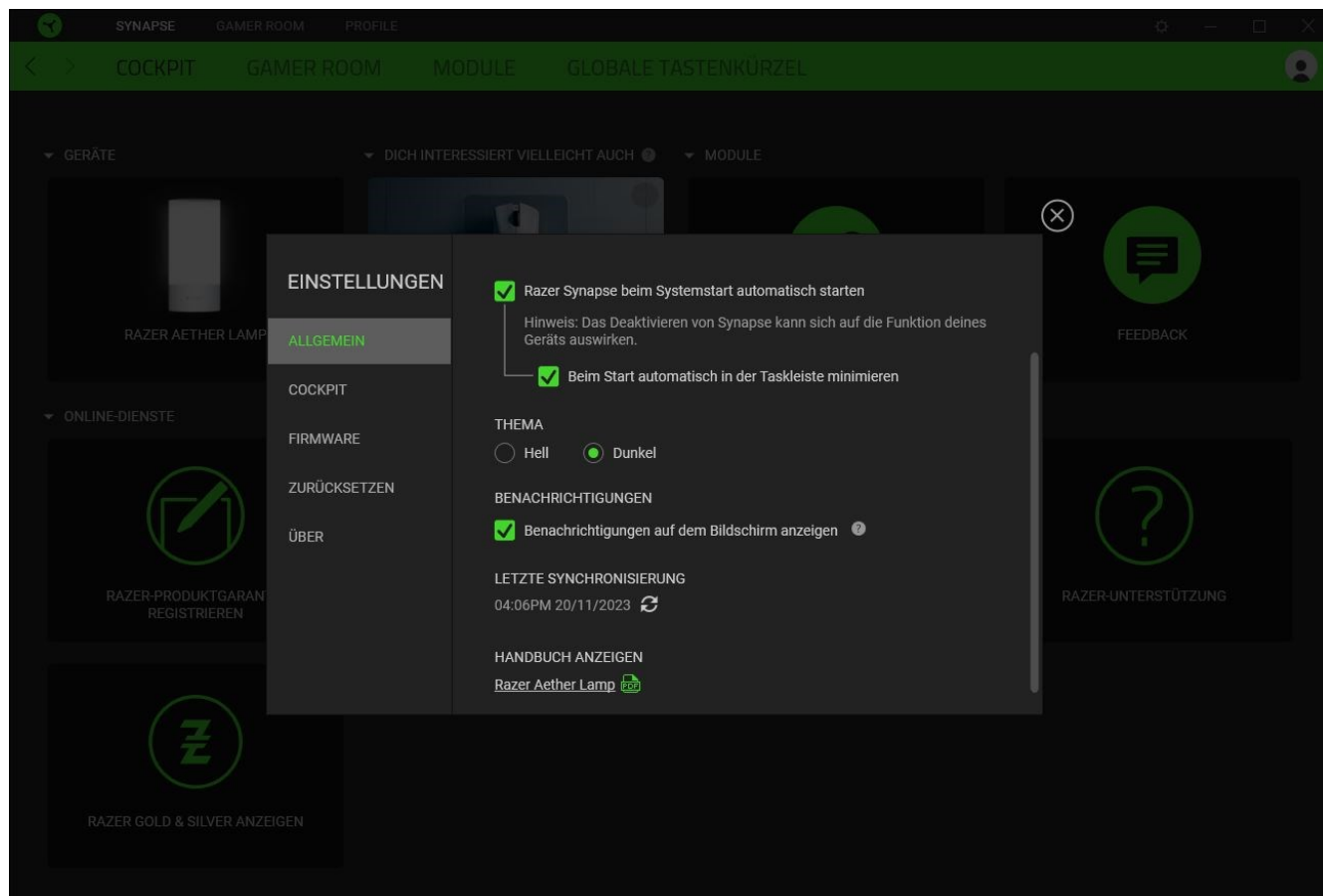

Registerkarte "Allgemein"

Über die Registerkarte "Allgemein" kannst du die Anzeigesprache der Software, den Startvorgang, das Anzeige-Thema und die Anzeige von Benachrichtigungen auf dem Bildschirm ändern. Du kannst auch manuell deine Profile mit der Cloud synchronisieren (↻) oder dir das Handbuch aller verbundenen Razer Geräte und installierter Module ansehen.

Cockpit

Mithilfe der Registerkarte "Cockpit" kannst du anpassen, welche Empfehlungen basierend auf deinem Setup und den Spielen, die du spielst, im Cockpit erscheinen sollen.

Registerkarte "Firmware"

Über die Registerkarte "Firmware" kannst du dir die aktuelle Firmware-Version deiner Razer Geräte ansehen und/oder auf der Software- und Firmware-Update-Seite nachsehen, ob es ein Firmware-Update für deine Geräte gibt.

Registerkarte "Zurücksetzen"

Mithilfe der Registerkarte "Zurücksetzen" kannst du alle verbundenen Razer-Geräte mit integriertem Speicher auf ihre Werkseinstellungen zurücksetzen und/oder Razer Synapse-Tutorials zurücksetzen, um dich mit den neuen Features von Razer Synapse vertraut zu machen.



Alle im integrierten Speicher des ausgewählten Geräts gesicherten Profile werden gelöscht, wenn du ein Razer Gerät zurücksetzt.

Registerkarte "Über"

Über die Registerkarte "Über" kannst du dir kompakte Software-Informationen, Copyright-Angaben und Links zu den Nutzungsbedingungen anzeigen lassen. Mithilfe dieser Registerkarte kannst du auch nach Software-Updates suchen oder schnell auf die Razer Communitys in den Sozialen Medien zugreifen.

9. SICHERHEIT UND WARTUNG

SICHERHEITSRICHTLINIEN

Um die größtmögliche Sicherheit bei der Benutzung deiner Razer Aether Lamp zu gewährleisten, empfehlen wir die Einhaltung der folgenden Richtlinien:

- Solltest du Probleme beim normalen Betrieb des Geräts haben und die Fehlerbehebung schafft keine Abhilfe, wende dich an die Razer Hotline. Hilfe findest du auch unter support.razer.com.
- Nimm das Gerät nicht auseinander und benutze es nicht mit abweichender Stromspannung. Deine Garantie würde sonst erlöschen.
- Bitte ersetze nicht die Lichtquelle dieses Geräts. Sie sollte immer nur vom Hersteller, dessen Support oder anderem, vergleichbar qualifiziertem Personal ausgetauscht werden.
- Bitte verwende das Gerät nur in geschlossenen Räumen.
- Verwende oder installiere das Gerät nicht in der Nähe von Wasser, Feuchtigkeit, Lösungsmitteln oder feuchten Oberflächen und setze es nicht höheren Temperaturen oder direktem Sonnenlicht aus.
- Halte das Gerät von Flüssigkeiten, Feuchtigkeit und Nässe fern. Betreibe das Gerät nur innerhalb eines Temperaturbereichs von 0 °C bis 40 °C. Sollte die Temperatur außerhalb dieses Bereiches liegen, trenne das Gerät von der Stromversorgung und/oder schalte es aus, bis die Temperatur sich wieder auf ein geeignetes Maß eingepegelt hat.

WARTUNG UND BENUTZUNG

Deine Razer Aether Lamp benötigt nur ein geringes Ausmaß an Wartung, um in einem optimalen Zustand zu bleiben. Wir empfehlen, das Gerät einmal monatlich mit einem weichen Tuch zu reinigen, um das Ansammeln von Schmutz zu vermeiden. Bitte verwende keine Seife oder aggressive Reinigungsmittel.

10. RECHTLICHE HINWEISE

INFORMATIONEN ZUM URHEBERRECHT UND ZUM GEISTIGEN EIGENTUM

© 2025 Razer Inc. Alle Rechte vorbehalten. Razer, das dreiköpfige Schlangen-Logo, das Razer-Logo, "For Gamers. By Gamers." und das "Powered by Razer Chroma"-Logo sind Marken oder eingetragene Marken von Razer Inc. und/oder angeschlossenen Unternehmen in den Vereinigten Staaten oder anderen Ländern. Alle anderen Warenzeichen sind Eigentum der jeweiligen Inhaber.

Android, Google, Google Logo, Google Play, and the Google Play logo are trademarks of Google LLC.

Apple, the Apple logo, and iPhone are trademarks of Apple Inc., registered in the U.S. and other countries. App Store is a service mark of Apple Inc. iOS is a trademark or registered trademark of Cisco in the U.S. and other countries and is used under license.

Matter™ is developed by the Connectivity Standards Alliance™. This brand, related logos, and marks are trademarks of the Alliance, all rights reserved.

The Bluetooth® word mark and logos are registered trademarks owned by Bluetooth SIG, Inc., and any use of such marks by Razer is under license.

Windows and the Windows logo are trademarks of the Microsoft group of companies.

Razer Inc. ("Razer") kann über Copyrights, Marken, Geschäftsgeheimnisse, Patente, Patentanträge oder andere Rechte an geistigem Eigentum (eingetragen oder nicht) hinsichtlich des Produkts in diesem Handbuch verfügen. Razer gewährt durch die Bereitstellung dieses Handbuchs keine Lizenz für diese Copyrights, Marken, Patente oder andere Formen von geistigem Eigentum. Die Razer Aether Lamp (das "Produkt") kann sich von den Abbildungen auf der Verpackung oder anderswo unterscheiden. Razer übernimmt keine Haftung für solche Unterschiede oder für eventuelle Fehler. Die in diesem Handbuch enthaltenen Informationen können sich ohne Ankündigung jederzeit ändern.

EINGESCHRÄNKTE PRODUKTGARANTIE

Aktuelle Informationen zu den Bedingungen der eingeschränkten Produktgarantie findest du unter [razer.com/warranty](https://www.razer.com/warranty).

HAFTUNGSBESCHRÄNKUNG

Razer haftet in keinem Falle für verlorene Gewinne, Verluste von Informationen oder Daten, besondere, zufällige, indirekte, strafrechtliche oder Folgeschäden, die sich aus dem Vertrieb, dem Verkauf, dem Wiederverkauf, dem Gebrauch oder Nutzungsvermögen des Produkts ergeben.

Razer ist in keinem Falle verpflichtet, für höhere Summen als den Einzelhandelspreis des Produkts zu haften.

ALLGEMEIN

Diese Bedingungen unterliegen dem Recht des Staates, in dem das Produkt erworben wurde. Wenn eine hierin enthaltene Bestimmung ungültig oder nicht durchsetzbar ist, wird sie (soweit sie ungültig oder nicht durchsetzbar ist) unwirksam und wird ohne Einfluss auf die verbleibenden Bestimmungen aus der Auslegung dieser Vereinbarung ausgeschlossen. Razer behält sich das Recht vor, jede Bedingung jederzeit und ohne Vorankündigung zu ändern.