



RAZER PHONE

HLAVNÁ PRÍRUČKA

Razer Phone je vybavený prvým displejom pre smartfón UltraMotion™ s frekvenciou 120 Hz pre tú najjemnejšiu grafiku. Vychutnajte si kinematografický zvuk prostredníctvom predných stereofónnych reproduktorov s podporou zvuku Dolby ATMOS alebo certifikátom THX, zvuk audiofilnej kvality prostredníctvom slúchadiel. Vychutnajte si bleskovo rýchly výkon s najnovšou pamäťou RAM Qualcomm Snapdragon 835 s 8 GB a tepelným dizajnom najlepším vo svojej triede. Zachyťte dokonalý záber s 12 MP duálnymi kamerami so širokouhlým objektívom f1,7 a teleobjektívom 2x. Podpora od výkonnej 4000 mAh batérie vám zaručí energiu na celý deň.

OBSAH

1. OBSAH BALENIA	3
2. REGISTRÁCIA/TECHNICKÁ PODPORA	4
3. TECHNICKÉ ÚDAJE	5
4. VZHĽAD ZARIADENIA	7
5. NASTAVENIE TELEFÓNU RAZER	9
6. POUŽÍVANIE TELEFÓNU RAZER	12
7. KONFIGURÁCIA TELEFÓNU RAZER	17
8. BEZPEČNOSŤ A ÚDRŽBA	49
9. PRÁVNE INFORMÁCIE	51

1. OBSAH BALENIA

- Razer Phone [64GB]
- Lítium-iónová batéria (vstavaná)
- Nabíjací kábel USB-C
- Zvukový adaptér USB-C
- Rýchlonabíjačka *
- Kolík na vysunutie karty SIM
- Príručka s dôležitými informáciami k produktu

** Môže sa v určitých oblastiach odlišovať.*

2. REGISTRÁCIA/TECHNICKÁ PODPORA

REGISTRÁCIA

Zaregistrujte si svoj produkt online na lokalite razer-id.razer.com/warranty pomocou vášho Razer ID, aby ste získali informácie o stave záruky na váš produkt v reálnom čase.

Ak ste si ešte nezaregistrovali Razer ID, zaregistrujte si ho teraz na lokalite razer-id.razer.com/, aby ste získali širokú škálu výhod Razer.

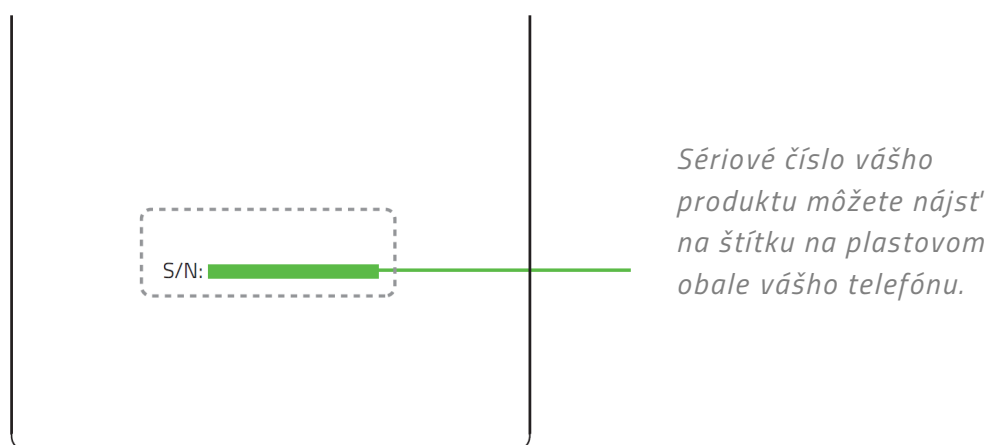

TECHNICKÁ PODPORA

Čo získate:

- 1-ročnú obmedzenú záruku na telefón od výrobcu *.
- Prístup k príručke, bezplatnú online technickú podporu a asistenciu od tímu podpory Razer na lokalite support.razer.com

** Spotrebiteľské práva. Táto obmedzená záruka vám poskytuje špecifické zákonné práva a okrem toho môžete mať iné práva, ktoré sa v jednotlivých prípadoch odlišujú na základe vašej krajiny, provincie alebo štátu. V súlade so zákonom spoločnosť Razer nevylučuje, neobmedzuje alebo nepozastavuje iné práva, ktoré môžete mať. Na úplné pochopenie vašich práv by ste si mali preštudovať príslušné zákony platné vo vašej krajine, provincii alebo štáte. Ďalšie záručné podmienky nájdete na adrese razer.com/warranty*

3. TECHNICKÉ ÚDAJE

TECHNICKÉ ÚDAJE

- Procesor: Mobilná platforma Qualcomm® Snapdragon™ 835
- Systémová pamäť: 8 GB dvojkanálová (LPDDR4, 1866 MHz)
- Ukladací priestor:
 - Interný: 64 GB UFS
 - Externý: karta microSD (trieda 10, max. 2 TB)
- Displej:
 - 5,7-palcový IGZO LCD (1440 × 2560)
 - 120 Hz, Wide Color Gamut (WCG)
 - Povrchová vrstva Corning Gorilla Glass 3
- Zadné kamery:
 - 12 MP AF f1,75 širokouhlá
 - 12 MP AF f2,6 priblíženie
 - Duálne PDAF
 - Duálny tón, duálny blesk LED
- Predná kamera: 8 MP FF f2,0
- Zvuk
 - Stereofónne predné reproduktory
 - Dvojité zosilňovače
 - Zvukový adaptér s THX certifikovaným DAC
- Výkon
 - 4000 mAh lítium-iónová batéria
 - Rýchlonabíjačka Qualcomm 4.0+
- Bezdrôtové:
 - 802.11 a/b/g/n/ac
 - Bluetooth 4.2
 - NFC
- Pásmo
 - GSM: Quad-band GSM
 - UMTS: B1/2/3/4/5/8
 - LTE: B1/2/3/4/5/7/8/12/17/19/20/25/26/28/29/30/66
 - TDD LTE: B38/39/40/41 TD-SCDMA: B34/39

PRIBLIŽNÁ VELIKOSTĚ A HMOTNOSTĚ

- Dĺžka: 158,5 mm /6,24 palca
- Šírka: 77,7 mm /3,06 palca
- Výška: 8 mm /0,31 palca
- Hmotnosť: 197 g/0,43 libry

4. VZHLAD ZARIADENIA

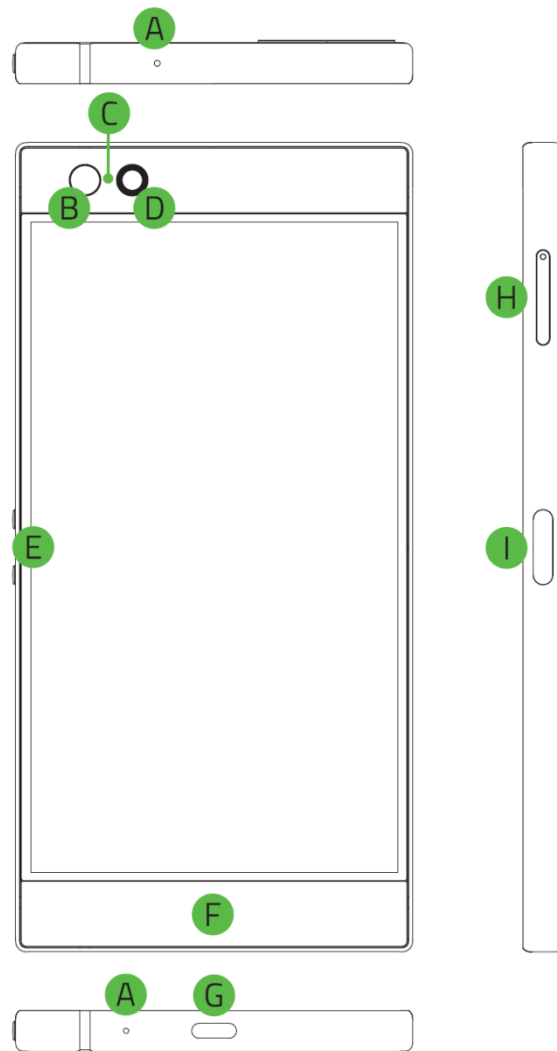

- A. Mikrofóny
- B. Snímač okolitého svetla
- C. Indikátor LED
- D. Predná kamera
- E. Tlačidlá ovládania hlasitosti
- F. Reproduktory
- G. Port USB-C
- H. Priečinok na kartu MicroSD/SIM
- I. Tlačidlo napájania/snímač odtlačkov prstov

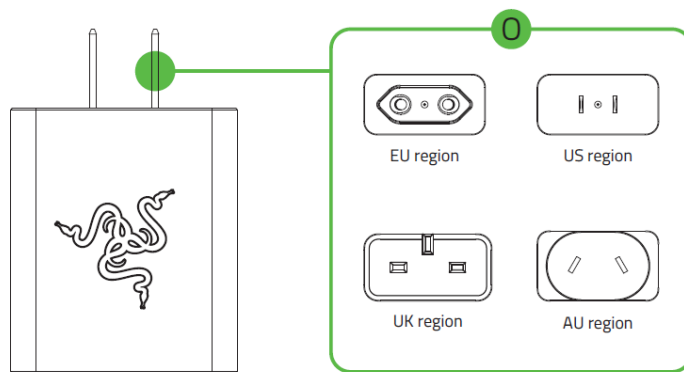
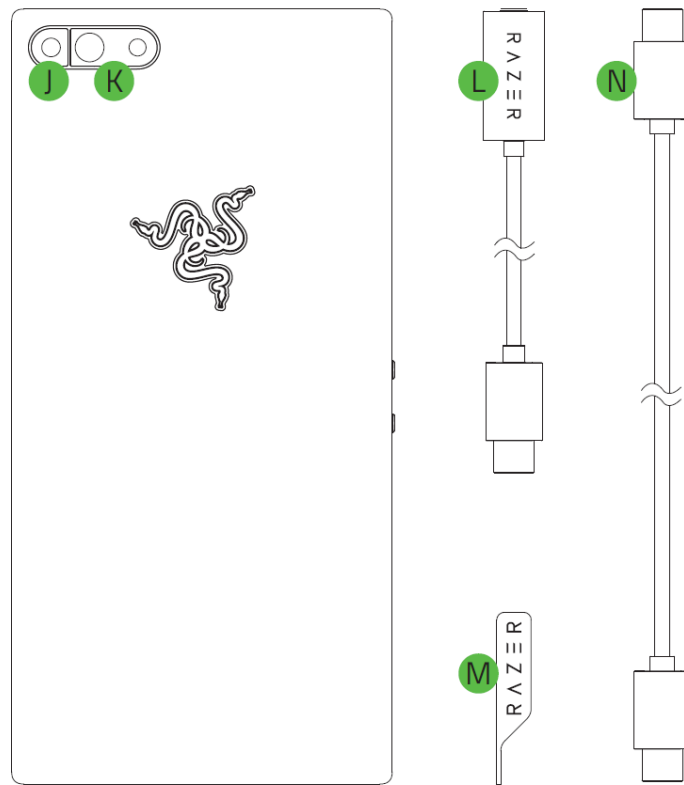

- J.** Blesk
- K.** Objektív duálnej zadnej kamery
- L.** Zvukový adaptér USB-C
- M.** Kolík na vysunutie karty SIM
- N.** Nabíjací kábel USB-C
- O.** Rýchlonabíjačka

5. NASTAVENIE TELEFÓNU RAZER

INŠTALÁCIA SIM KARTY/KARTY MICROSD

1. Zasuňte kolík na vysunutie karty SIM do otvoru priečinka SIM karty a následne ho zatlačte, aby ste priečinok na SIM kartu vysunuli a vybrali.

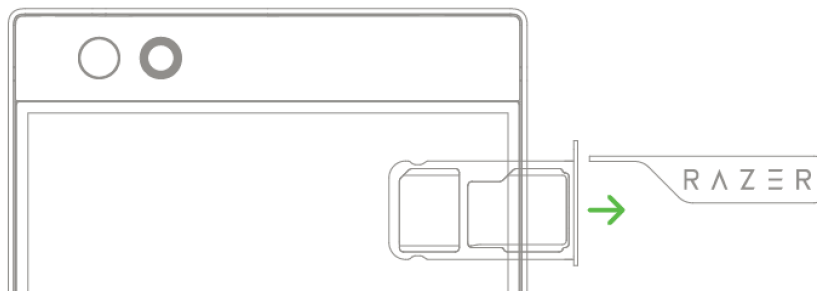

2. Správne vložte SIM kartu* do priečinka na SIM kartu. Do priečinka na SIM kartu môžete tiež vložiť kartu microSD*, ak potrebujete dodatočný úložný priestor pre svoj telefón.

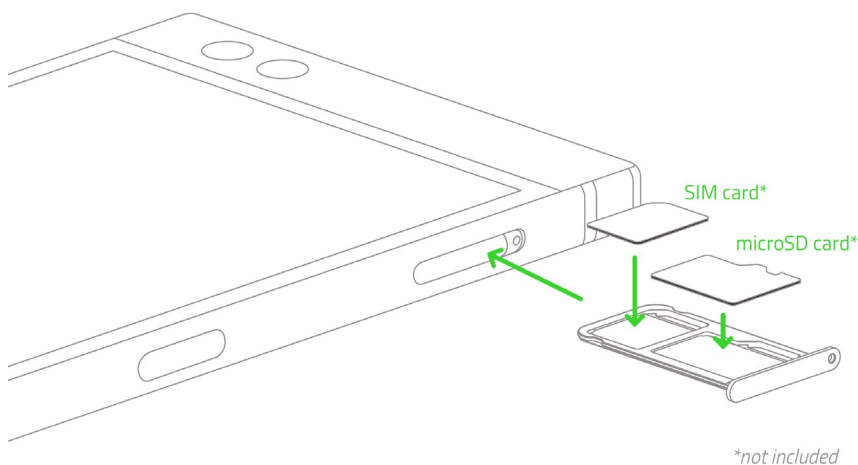

3. Priečinok na kartu SIM opätovne zasuňte do telefónu a jemne ho zatlačte dovnútra, aby zapadol na svoje miesto.

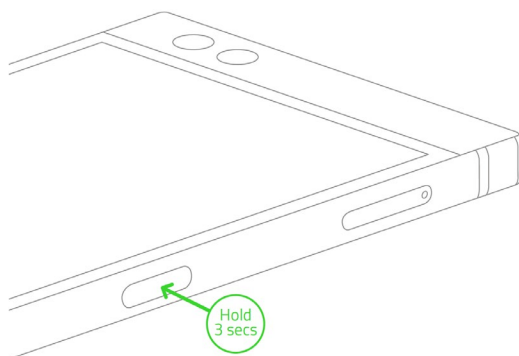

NABÍJANIE TELEFÓNU RAZER POMOCOU RÝCHLONABÍJAČKY

1. Rýchlonabíjačku pripojte k telefónu Razer pomocou nabíjacieho kábla USB-C, potom ho zapojte do sieťovej zásuvky.

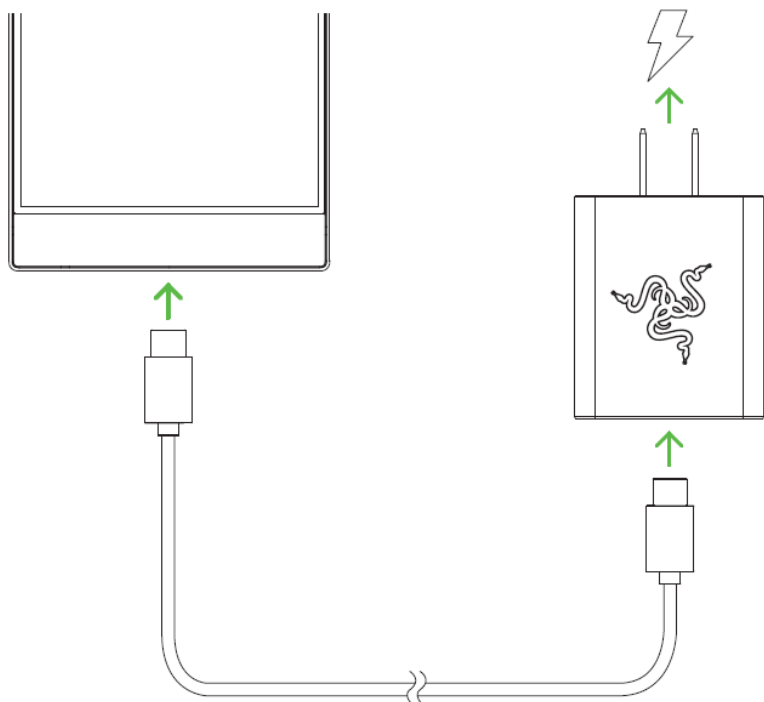

Poznámka: Pre efektívne nabíjanie vášho telefónu použijete rýchlonabíjačku dodanú v balení. Okrem toho používajte a/alebo si zakúpte len príslušenstvo, ktoré bolo vyrobené a/alebo schválené spoločnosťou Razer.

2. Počkajte, kým sa váš telefón Razer plne nenabije a potom odpojte konektor USB-C od telefónu.

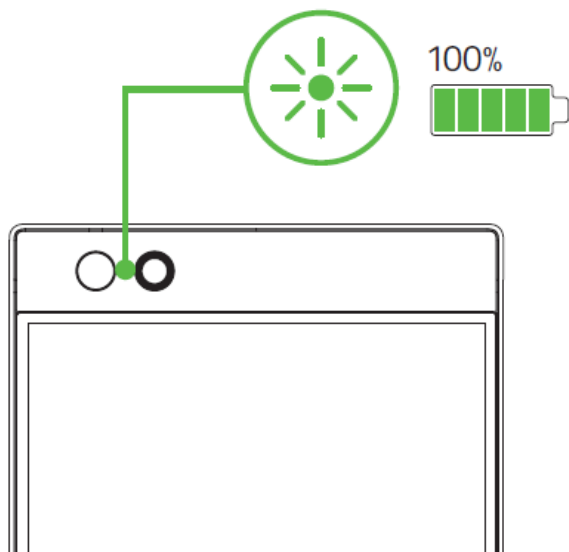

Poznámka: Pri vypnutom napájaní môžete zobraziť úroveň nabitia telefónu stlačením tlačidla napájania.

V zapnutom stave sa dá úroveň nabitia batérie zobraziť v pravom hornom rohu obrazovky.

3. Odpojte rýchlonabíjačku od sieťovej zásuvky.

ZAPNUTIE/VYPNUTIE

Na zapnutie telefónu stlačte a podržte stlačené tlačidlo napájania, kým sa telefón značky Razer nezapne.

Na vypnutie telefónu stlačte a podržte stlačené tlačidlo napájania, kým sa na obrazovke nezobrazí ponuka činností napájania, potom ťuknite na tlačidlo **Vypnúť**, aby ste zariadenie vypli.

PRVÉ NASTAVENIE

Pri prvom použití vám telefón značky Razer zobrazí uvítaciu obrazovku, ktorá vám umožňuje pokračovať na sprievodcu nastavením a/alebo dokonca prispôbiť nastavenia dostupnosti základných vizuálnych prvkov vášho telefónu.

Postupujte podľa pokynov na obrazovke od výberu predvoleného jazyka vášho telefónu, prijatia zmluvných podmienok spoločnosti Razer, výberu, či sa váš telefón pripojí k bezdrôtovej alebo dátovej sieti, skopírovania údajov z mobilného zariadenia alebo nastavenia ako nové zariadenie, prispôbenia nastavení a služieb telefónu a dokonca nastavenia účtov.

Poznámka: Tieto nastavenia sa tiež dajú upraviť neskôr cez Nastavenia vášho telefónu.

6. POUŽÍVANIE TELEFÓNU RAZER

PREDVOLENÉ FUNKCIE TLAČIDIEL TELEFÓNU

- **Tlačidlo napájania**
 - Stlačením tlačidla zamknete/odomyknete telefón.
 - Ak tlačidlo stlačíte dvakrát, spustíte aplikáciu kamery z ľubovoľnej obrazovky.
 - Stlačením a podržaním otvoríte ponuku činností napájania.
- **Tlačidlá hlasitosti**
 - Zvýšenie alebo zníženie hlasitosti zvukov zvonenia, médií a budíkov.
 - Ak chcete nasnímať fotografiu, stlačte ktorékoľvek z nich v aplikácii fotoaparátu.
- **Tlačidlo napájania + tlačidlo zníženia hlasitosti zvukov**
 - Súčasným stlačením oboch tlačidiel urobíte snímku obrazovky.

NAVIGAČNÉ GESTÁ DOTYKOVEJ OBRAZOVKY

- **Ťuknutie.** Ľahko ťuknite na výber možnosti, spustíte vybranú aplikáciu alebo zadajte text pomocou virtuálnej klávesnice.
- **Dvojité ťuknutie.** Ľahko dvakrát ťuknite na obrázok, ak chcete priblížiť alebo oddialiť vybranú oblasť alebo text a vyberte slovo.
- **Ťuknutie a podržanie.** Ťuknite na položku alebo aplikáciu a podržte ju, aby sa otvorili ďalšie možnosti pre vybranú položku.
- **Ťuknutie a potiahnutie.** Ťuknite na položku alebo aplikáciu a podržte ju, potom presuňte prst tak, aby ste ju potiahli na požadované miesto.
- **Potiahnutie prstom.** Ľahko ťuknite a presuňte svoj prst vodorovne alebo zvisle po celej obrazovke. Pomocou tohto gesta sa môžete pohybovať v zoznamoch, prechádzať webovými stránkami, prehliadať fotografie a vykonávať ďalšie funkcie prehliadania.
- **Prisunutie a rozťahnutie.** Prisunúť alebo rozťahnúť dva prsty, aby ste oddialili alebo priblížili obrázok alebo iný druh obsahu, ako je napríklad mapa alebo webová stránka.

UZAMYKANIE/ODOMYKANIE OBRAZOVKY

Ak chcete uzamknúť obrazovku, jednoducho stlačte tlačidlo napájania a obrazovka sa vypne, čo znamená, že obrazovka je teraz uzamknutá. Pre odomykanie, jednoducho stlačte tlačidlo napájania a potom potiahnite prstom nahor.

Poznámka: Ak ste si už prispôbili nastavenie zabezpečenia uzamknutej obrazovky, možno budete musieť použiť nastavenie uzamknutia obrazovky v telefóne. [Kliknutím sem získate ďalšie informácie o uzamknutí obrazovky](#)

UZAMKNUTÁ OBRAZOVKA A PRACOVNÁ PLOCHA

Uzamknúť obrazovku

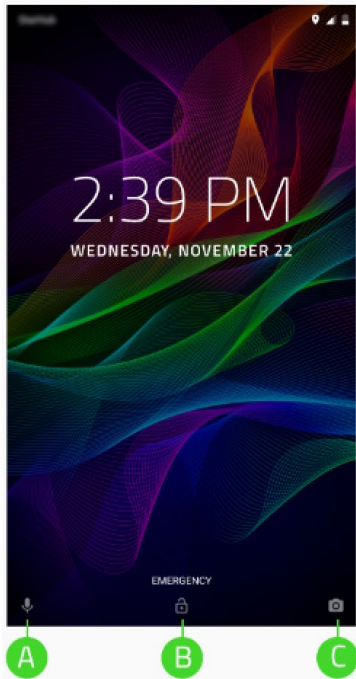

Pracovná plocha

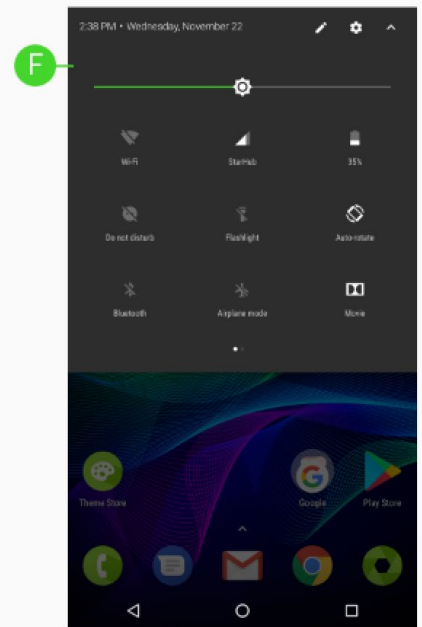
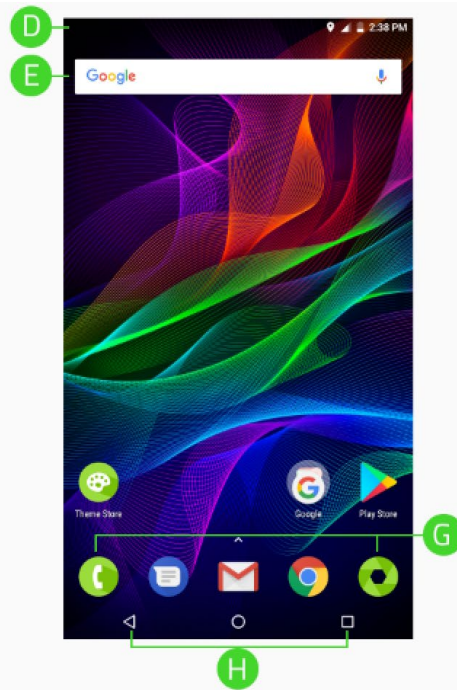



















- A. Hlasová voľba Google Voice Input
- B. Odomknutie obrazovky
- C. Kamera
- D. Stavová lišta
- E. Miniaplikácia Google Search
- F. Panel s upozorneniami
- G. Dok
- H. Navigácia na pracovnej ploche

Uzamknúť obrazovku



- **Hlasový vstup.** Potiahnite prstom túto ikonu smerom nahor a aktivujte službu Google Voice pre hands-free prístup.
- **Tiesňové volanie.** Zavolajte komukoľvek bez odblokovania obrazovky v prípade núdze.
- **Kamera.** Potiahnite prstom túto ikonu smerom nahor a spustíte aplikáciu fotoaparátu bez odomkania obrazovky.

Pracovná plocha







- **Asistent Google.** Na pracovnej ploche jednoducho potiahnite prstom doprava a spustíte asistenta Google. [Kliknutím sem získate ďalšie informácie o asistentovi Google](#)
- **Stavová lišta.** Zobrazuje rýchle informácie, ako sú výstrahy a upozornenia.



	Stav batérie *		Pripojenie k Wi-Fi sieti
	Nabíjanie batérie		4G+ *
	Nerušit'		Bluetooth je aktívny
	Nerušit' (úplné ticho)		Pripojenie k zariadeniu Bluetooth
	Vibrovať		Signál siete
	Zistená karta MicroSD		Žiaden signál
	Nie je vložená karta SIM		Lokalizácia aktívna
	Zmeškaný hovor		Režim lietadlo
	Dostupné siete Wi-Fi		Nová správa

* Môže sa líšiť v závislosti od stavu, polohy a/alebo aplikácie, ktorá sa používa.







- **Miniaplikácia Google Search.** Umožňuje vám získať okamžitý prístup k službe Google Search pomocou hlasového alebo klávesového vstupu.
- **Panel s upozorneniami.** Ponúka rýchlu dostupnosť základných nastavení telefónu. Ak chcete spustiť panel s upozorneniami, jednoducho potiahnite stavovú lištu smerom nadol. Panel môžete rozšíriť tak, že ťuknete  alebo znovu potiahnite smerom nadol, čím zobrazíte všetky dostupné nastavenia. Môžete tiež pridať alebo odstrániť ikonu upozornení, ktorá sa zobrazuje prostredníctvom ikony Upraviť (), prípadne vstúpiť do nastavení telefónu pomocou ikony Nastavenia ().

Štandardne sa na paneli s upozorneniami zobrazujú nasledujúce ikony:

Ikona	Oznámenie	Popis
	Bezdrôtovo	<ul style="list-style-type: none"> ▪ Zobrazuje bezdrôtovú sieť, ku ktorej je pripojený telefón. ▪ Ťuknutím zobrazíte ďalšie bezdrôtové siete v dosahu. ▪ Stlačením a podržaním tlačidla otvoríte nastavenia siete Wi-Fi. <p>Kliknutím sem získate ďalšie informácie o Bezdrôtových</p>
	Mobilné údaje	<ul style="list-style-type: none"> ▪ Zobrazuje názov poskytovateľa služieb karty SIM. ▪ Ťuknutím získate prístup k nastaveniam využívania dát v telefóne. <p>Kliknutím sem získate ďalšie informácie o Využívaní dát</p>
	Stav batérie	<ul style="list-style-type: none"> ▪ Zobrazuje percentuálny stav batérie. ▪ Ťuknutím zobrazíte tabuľku používania batérie a/alebo vstúpите do prepínača šetriča batérie. ▪ Stlačením a podržaním tlačidla otvoríte nastavenia batérie. <p>Kliknutím sem získate ďalšie informácie o nastaveniach batérie</p>
	Nerušit'	<ul style="list-style-type: none"> ▪ Zobrazuje, že sa používa režim voľby Nerušit'. ▪ Ťuknutím zobrazíte a zmeníte dostupné voľby Nerušit'. ▪ Stlačením a podržaním tlačidla otvoríte nastavenia voľby Nerušit'. <p>Kliknutím sem získate ďalšie informácie o voľbe Nerušit'</p>
	Blesk	<p>Ťuknutím prepínate medzi zapnutým alebo vypnutým bleskom.</p>
	Automaticky otočiť'	<ul style="list-style-type: none"> ▪ Prepínajte orientáciu obrazovky telefónu medzi režimom Automaticky otočiť' a Portrét. ▪ Stlačením a podržaním tlačidla otvoríte nastavenia displeja. <p>Kliknutím sem získate ďalšie informácie o displeji</p>
	Bluetooth	<ul style="list-style-type: none"> ▪ Ťuknite na možnosť Bluetooth a zobrazia sa všetky zariadenia, ktoré ste spárovali s vaším telefónom cez Bluetooth. ▪ Stlačením a podržaním tlačidla zobrazíte všetky dostupné zariadenia Bluetooth v dosahu. Kliknutím sem získate ďalšie informácie o rozhraní Bluetooth
	Režim lietadlo	<ul style="list-style-type: none"> ▪ Ťuknutím prepínate medzi zapnutým alebo vypnutým režimom lietadlo. ▪ Stlačením a podržaním tlačidla otvoríte nastavenia Bezdrôtové a siete. <p>Kliknutím sem získate ďalšie informácie o ostatných bezdrôtových nastaveniach</p>

	Dolby Atmos®	<ul style="list-style-type: none"> ▪ Ťuknutím vyberte a povolte nastavenie Dolby Atmos. ▪ Stlačením a podržaním tlačidla spustíte aplikáciu Dolby Atmos. Kliknutím sem získate ďalšie informácie o aplikácii Dolby Atmos
	Nočné svetlo	<ul style="list-style-type: none"> ▪ Ťuknutím prepínate medzi zapnutým alebo vypnutým nočným svetlom. ▪ Stlačením a podržaním tlačidla otvoríte nastavenia voľby nočné svetlo. Kliknutím sem získate ďalšie informácie o nočnom svetle

Ďalšie ikony, ktoré môžete pridať do okna s upozoreniami, sú nasledovné:

Ikona	Oznámenie	Popis
	Obrátiť farby	<ul style="list-style-type: none"> ▪ Ťuknutím prepínate medzi normálnym a obráteným farebným režimom. ▪ Stlačením a podržaním tlačidla otvoríte nastavenia dostupnosti. Kliknutím sem získate ďalšie informácie o dostupnosti
	Prístupový bod	<ul style="list-style-type: none"> ▪ Ťuknutím prepínate medzi zapnutou alebo vypnutou funkciou prístupového bodu. ▪ Stlačením a podržaním tlačidla otvoríte nastavenia možnosti Pripojenie a prenosný prístupový bod. Kliknutím sem získate ďalšie informácie o prístupovom bode
	Lokalita	<ul style="list-style-type: none"> ▪ Ťuknutím prepínate medzi zapnutou alebo vypnutou funkciou lokalizácie. ▪ Stlačením a podržaním tlačidla otvoríte nastavenia lokalizácie. Kliknutím sem získate ďalšie informácie o lokalizácii
	Šetrič dát	<ul style="list-style-type: none"> ▪ Ťuknutím prepínate medzi zapnutou alebo vypnutou funkciou šetriča dát. Tým zabránite aplikáciám, ktoré ste určili, aby odosieli a/alebo prijímali dáta na pozadí, zatiaľ čo je prenos dát povolený. ▪ Ťuknutím získate prístup k nastaveniam využívania dát v telefóne. Kliknutím sem získate ďalšie informácie o Využívaní dát
	Služba Google Nearby	<ul style="list-style-type: none"> ▪ Ťuknutím získate prístup k aplikácii Google Nearby. Kliknutím sem získate ďalšie informácie o aplikácii Google Nearby
	Nahratie	<ul style="list-style-type: none"> ▪ Ťuknutím nahrajte obrazovku telefónu na kompatibilné zariadenie.

- **Navigácia na pracovnej ploche.** Primárna navigácia vo všetkých aplikáciách.
 - ◀ **Návrat.** Návrat na predtým otvorenú obrazovku alebo ukrytie aktívnych okien.
 - ○ **Pracovná plocha.** Ťuknutím sa vrátite na pracovnú plochu. Ťuknite na toto tlačidlo a podržte ho, aby sa spustil asistent Google.
 - □ **Použité aplikácie.** Zobrazit' všetky nedávno spustené aplikácie. Všetky spustené aplikácie môžete zatvorit' ťuknutím na položku **VYMAZAŤ VŠETKO** alebo spustením aplikácií v delenom zobrazení tak, že ťuknete na aplikáciu v zozname a presuniete ju smerom nahor.
- **Dok.** Použite to na okamžitú dostupnosť aplikácií, ktoré bežne používate.
- **Zásuvka s aplikáciami.** Zobrazuje všetky aplikácie, ktoré máte nainštalované vo svojom telefóne. Ak chcete získať prístup k ponuke aplikácií z doku, jednoducho potiahnite smerom nahor.

ZADÁVANIE ZNAKOV ALEBO TEXTU

Klávesnica QWERTY sa automaticky spustí pri každom ťuknutí na vstupné pole. Môžete tiež ťuknúť na ľubovoľný z klávesov uvedených nižšie a používať ich špeciálne funkcie:

- **Google Search.** Vyhľadajte a zdieľajte odkazy na prehliadanie.
- **Hlasový vstup.** Zadajte text pomocou služby Google Voice.
- **Symbol.** Vložte symboly a/alebo iné špeciálne znaky.
- **Emotikon.** Vložte emotikony. Umožňuje vám vybrať si niektorú z nasledujúcich možností:
 - Povolit' obsluhu klávesnice jednou rukou.
 - Zobrazit' číselné klávesy počas ukrytia možností prediktívneho textu na klávesnici.
 - Vloží kurzor na ďalší riadok.
- **Pokračujte v zadávaní textu.** Ťuknutím na toto tlačidlo obnovíte písanie textu, keď ste predtým zadali symbol/emotikon.

7. KONFIGURÁCIA TELEFÓNU RAZER

PRISPÔSOBENIE PRACOVNEJ PLOCHY

Pridanie/odstránenie skratiek pre aplikácie

Ak chcete pridať na pracovnú plochu nové ikony aplikácií, stačí ťuknúť na ľubovoľnú aplikáciu v zásuvke s aplikáciami a podržať ju, až kým sa nezobrazí pracovná plocha, potom potiahnite ikonu aplikácie na preferované miesto na pracovnej ploche.

Ak chcete odstrániť skratku aplikácie, dlho stlačte ikonu a ťuknite na možnosť Odstrániť.

Pridanie/odstránenie stránok na pracovnej ploche

Stlačte a podržte stránku pracovnej plochy, ktorú chcete odstrániť. Zobrazia sa stránky pracovnej plochy, ktoré vám umožnia pridať ďalšie stránky na pracovnú plochu pomocou ikony  nachádzajúcej sa úplne vpravo na pracovnej ploche.

Môžete tiež dlho stlačiť ľubovoľnú klávesovú skratku na pracovnej ploche a potiahnuť ju na krajnú pravú časť stránok pracovnej plochy a vytvoriť tak novú stránku pracovnej plochy.

Ak chcete odstrániť stránku pracovnej plochy, dlho stlačte na ľubovoľnej stránke pracovnej plochy a potiahnite ju na ikonu Odstrániť ().

Používanie miniaplikácií

Miniaplikácie sú menšie verzie aplikácií, ktoré bežne používate vo svojom telefóne, ktoré môžete pridať na pracovnú plochu pre rýchlu dostupnosť funkcií.

Ak chcete na pracovnú plochu pridať miniaplikáciu, stlačte a podržte prst na pracovnej ploche a potom ťuknite na ikonu Miniaplikácie (). Potom môžete znovu stlačiť a podržať miniaplikáciu, ktorú chcete pridať, a následne ju potiahnuť na požadované miesto.

Zoskupovanie odkazov na aplikácie

Ak chcete zoskupiť viacero odkazov na aplikácie do jedného priečinku na pracovnej ploche, ťuknite a potiahnite odkaz na aplikáciu na zástupcu aplikácie, s ktorou ju chcete zoskupiť.

PRISPÔSOBENIE NASTAVENÍ

Nastavenia, dostupné zo zásuvky s aplikáciami, vám umožňujú prispôbiť a riadiť celkové vlastnosti telefónu.

Poznámka: Ponuka Nastavenia je neustále prístupná v celej aplikácii Nastavenia vďaka bočnej lište . Do bočnej lišty sa môžete dostať jednoduchým potiahnutím doprava z ľavej krajnej strany obrazovky, kým sa nachádzate v Nastaveniach.

Bezdrôtové a siete

Správa a konfigurácia rôznych nastavení siete a pripojenia

Wi-Fi

Pripojte svoj telefón k bezdrôtovej sieti v danej oblasti.

Pripojenie k bezdrôtovej sieti

Ak chcete pripojiť telefón k bezdrôtovej sieti:

1. Na pracovnej ploche potiahnite prstom smerom nahor, aby sa zobrazila Zásuvka s aplikáciami a potom ťuknite na položku **Nastavenia > Wi-Fi**.
2. Zapnutie siete **Wi-Fi**. Telefón automaticky spustí vyhľadávanie bezdrôtových sietí v danej oblasti. Ak chcete aktualizovať zoznam, jednoducho ťuknite na položku  a potom ťuknite na možnosť **Refresh**.

Poznámka: Môžete tiež prejsť na stránku Nastavenia siete Wi-Fi prostredníctvom panelu s upozoreniami. Na paneli s upozoreniami ťuknite na ikonu Wi-Fi a podržte ju, aby váš telefón vyhľadával dostupné bezdrôtové siete.

3. Ťuknite na bezdrôtovú sieť, ku ktorej sa chcete pripojiť, a potom zadajte požadované heslo (ak nejaké existuje).

Poznámka: Po pripojení sa telefón automaticky pripojil k bezdrôtovej sieti vždy, keď je v telefóne zapnuté Wi-Fi a bezdrôtová sieť je v dosahu.

Manuálne pripojenie k bezdrôtovej sieti

Ak chcete manuálne pripojiť svoj telefón k skrytej bezdrôtovej sieti:

1. Na pracovnej ploche potiahnite prstom smerom nahor, aby sa zobrazila Zásuvka s aplikáciami a potom ťuknite na položku **Nastavenia > Wi-Fi**.
2. Zapnutie siete **Wi-Fi**.
3. V dolnej časti zoznamu vyhľadaných bezdrôtových sietí ťuknite na položku **+ Pridať sieť** a potom zadajte požadované povinné údaje.

Pripojenie k bezdrôtovej sieti pomocou WPS

Wi-Fi s chráneným nastavením (WPS) umožňuje pripojenie k zariadeniu s podporou WPS stlačením tlačidla. Pomocou funkcie Tlačidlo WPS vášho telefónu ho môžete pripojiť k smerovaču s podporou WPS:

1. Na vašom bezdrôtovom smerovači stlačte tlačidlo WPS, čím sa spustí nastavenie WPS.

Poznámka: Možno si budete musieť prečítať používateľskú príručku vášho bezdrôtového smerovača, aby ste mohli používať jeho funkciu WPS.

2. V nastaveniach siete Wi-Fi vo vašom telefóne ťuknite na položku  a potom ťuknite na možnosť **Rozšírené > Tlačidlo WPS**. Telefón sa automaticky pripojí k smerovaču s podporou WPS.

Poznámka: Uistite sa, že ste nastavenie dokončili do dvoch minút. V opačnom prípade budete musieť znova spustiť proces párovania.

Poznámka: Uistite sa, že ste nastavenie dokončili do dvoch minút. V opačnom prípade budete musieť znova spustiť proces párovania.

1. V nastaveniach siete Wi-Fi vo vašom telefóne ťuknite na položku , potom ťuknite na možnosť **Rozšírené > Zadanie kódu PIN WPS**.
2. V rozhraní vášho bezdrôtového smerovača zadajte **kód PIN pre WPS** určený pre váš telefón. Telefón sa automaticky pripojí k smerovaču s podporou WPS.

Poznámka: Možno si budete musieť prečítať používateľskú príručku vášho bezdrôtového smerovača, aby ste mohli používať jeho funkciu WPS.

Používanie funkcie Wi-Fi Direct

Pripojte telefón priamo k zariadeniu s prístupom Wi-Fi Direct prostredníctvom bezdrôtového pripojenia. Táto funkcia slúži na zdieľanie kontaktov a súborov s inými zariadeniami.

Pripojenie/odpojenie zariadenia

1. V nastaveniach siete Wi-Fi vo vašom telefóne ťuknite na položku , potom ťuknite na možnosť **Rozšírené > Wi-Fi Direct**.
2. Ak chcete odoslať pozvánku Wi-Fi Direct, vyberte zo zoznamu zariadenie, ku ktorému sa chcete pripojiť.
3. Potvrďte pozvánku na druhom zariadení. Vaše zariadenie je teraz pripojené k vášmu telefónu prostredníctvom funkcie Wi-Fi Direct.

Poznámka: Ak chcete zariadenie odpojiť, ťuknite na pripojené zariadenie zo zoznamu a potom ho potvrdte.

Nastavenia Wi-Fi

1. Na pracovnej ploche potiahnite prstom smerom nahor, aby sa zobrazila Zásuvka s aplikáciami a potom ťuknite na položku **Nastavenia > Wi-Fi**.
2. Ťuknutím na tlačidlo **Konfigurovať nastavenia Wi-Fi** () zmeníte alebo zobrazíte nasledujúce vlastnosti bezdrôtovej siete uvedené nižšie:

- **Uložené siete.** Zobrazí všetky bezdrôtové siete uložené v telefóne. Ťuknutie na ktorúkoľvek uloženú bezdrôtovú sieť vám umožní zobrazit' poskytnuté zabezpečenie vybranej siete a taktiež ju odstrániť zo zoznamu pomocou tlačidla ZABUDNÚŤ.
- **Upozornenie siete.** Prepína zapnutú a vypnutú dostupnosť verejnej bezdrôtovej siete.
- **Ponechá sieť Wi-Fi zapnutú aj počas spánku.** Vyberte správanie siete Wi-Fi telefónu počas spánku.
 1. **Vždy.** Počas spánku je sieť Wi-Fi stále zapnutá.
 2. **Len pri pripojení.** Sieť Wi-Fi je počas spánku povolená len pri nabíjaní.
 3. **Nikdy.** Sieť Wi-Fi je vypnutá, keď je telefón v režime spánku.
- **Vlastnosti telefónu.** Zobrazí sa adresa MAC a adresa IP telefónu.

Bluetooth

Bezpečne spárujte váš telefón so zariadením Bluetooth.

Konfigurácia nastavení Bluetooth

Bezpečne spárujte váš telefón so zariadením Bluetooth.

1. Na pracovnej ploche potiahnite prstom smerom nahor, aby sa zobrazila Zásuvka s aplikáciami a potom ťuknite na položku **Nastavenia > Bluetooth**.
2. Ťukí , aby ste vykonali niektorý z týchto úkonov:
 - **Obnoviť.** Obnovte zariadenia Bluetooth vyhládané v danej oblasti.
 - **Premenovať.** Premenujte zobrazený názov telefónu ako zariadenie Bluetooth.
 - **Zobrazit' prijaté súbory.** Otvorte priečinok Bluetooth so všetkými súbormi prenesenými do vášho telefónu.

Spárovanie vášho telefónu so zariadením Bluetooth

Ak chcete spárovať váš telefón so zariadením s podporou Bluetooth:

1. Zapnite zariadenie s rozhraním Bluetooth, ktoré chcete spárovať so svojím telefónom.

Poznámka: Zapamätajte si názov Bluetooth zariadenia, ktoré chcete spárovať s vaším telefónom, a uistite sa, že zariadenie je zistiteľné/viditeľné pre ostatné Bluetooth zariadenia.
2. Na pracovnej ploche potiahnite prstom smerom nahor, aby sa zobrazila Zásuvka s aplikáciami a potom ťuknite na položku **Nastavenia > Bluetooth**.

Poznámka: Môžete tiež prejsť na stránku Nastavenia Bluetooth prostredníctvom panelu s upozoreniami. Na paneli s upozoreniami ťuknite na ikonu Bluetooth a podržte ju, aby sa otvorili nastavenia rozhrania Bluetooth vášho telefónu.

3. V zozname zariadení Bluetooth ťuknite na zariadenie, ktoré chcete spárovať s vaším telefónom, a potvrdte, že chcete telefón spárovať so zariadením.

Poznámka: Môžete tiež udeliť povolenie na to, aby zariadenie získalo prístup k vašim kontaktom a histórii hovorov, ak chcete používať zariadenie Bluetooth na telefonické hovory alebo ak chcete zdieľať kontakty. Niektoré zariadenia môžu poskytnúť prístupový kľúč alebo párovací kód Bluetooth, ktorý možno budete musieť potvrdiť na oboch zariadeniach.

4. Zariadenie sa automaticky spáruje a pridá sa do zoznamu Spárované zariadenia.

Poznámka: Ak je zariadenie, s ktorým ste sa spárovali, v dosahu, je viditeľné a rozhranie Bluetooth je zapnuté, vaše zariadenia sa automaticky navzájom spárujú a/alebo budú ľahko dostupné.

Zmena povolení zariadenia Bluetooth

Po spárovaní zariadenia Bluetooth s telefónom môžete zmeniť povolenia na používanie spárovaného zariadenia.

1. V položke **Bluetooth > Zoznam spárovaných zariadení** ťuknite na príslušnú ikonu  zariadenia, pre ktoré chcete zmeniť povolenia na používanie.
2. Klepnite na ľubovoľný spôsob používania, na ktorý chcete spárované zariadenie používať. Uvedomte si, že spôsoby používania uvedené nižšie sa môže v jednotlivých zariadeniach líšiť:
 - **Zvuk telefónu.** Použite pripojené zariadenie Bluetooth na telefonické hovory.
 - **Zvuk médií.** Použite pripojené zariadenie Bluetooth.
 - **Zdieľanie kontaktov.** Zdieľajte kontakty telefónu so zariadením Bluetooth.

Odpojenie zariadenia Bluetooth

Ak chcete zariadenie Bluetooth odpojiť od telefónu:

1. V položke **Bluetooth > Zoznam spárovaných zariadení** ťuknite na pripojené zariadenie Bluetooth, ktoré chcete odpojiť od telefónu.
2. Pre potvrdenie ťuknite na položku **OK** na výzvu Odpojiť. Zariadenie sa odpojí od telefónu.

Zabudnutie na zariadenie Bluetooth

Ak chcete odstrániť zariadenie Bluetooth zo zoznamu spárovaných zariadení:

1. V položke **Bluetooth > Zoznam spárovaných zariadení** ťuknite na príslušnú ikonu  zariadenia, ktorého spárovanie s telefónom chcete zrušiť.
2. Ťuknutím na položku **Zabudnúť** odstráňte zariadenie zo zoznamu.

Poznámka: Ak chcete znova spojiť vaše zariadenia, budete musieť znova spárovať váš telefón so zariadením Bluetooth.

Využitie dát

Monitorujte a nastavte obmedzenia používania dát vo všetkých aplikáciách, ako aj nastavenie potrebných upozornení alebo výstrah, keď sa dosiahne váš stanovený limit prenosu dát.

Povolenie mobilných dát

1. Na pracovnej ploche potiahnite prstom smerom nahor, aby sa zobrazila Zásuvka s aplikáciami a potom ťuknite na položku **Nastavenia > Využitie dát > Využitie mobilných dát**.
2. Ťuknutím na položku **Mobilné dáta** zapnete mobilné dáta.

Poznámka: Môžete použiť aj panel s upozoreniami, aby ste zapli mobilné dáta telefónu.

Kontrola využitia dát aplikáciou

Ak chcete zobrazit' alebo sledovať, koľko dát aplikácia využila:

1. Na pracovnej ploche potiahnite prstom smerom nahor, aby sa zobrazila Zásuvka s aplikáciami a potom ťuknite na položku **Nastavenia > Využitie dát > Využitie mobilných dát**.
2. Skontrolujte zoznam aplikácie, ktorú chcete sledovať. Môžete vidieť prehľad o tom, koľko dát každá aplikácia využíva, zatiaľ čo ak ťuknete na aplikáciu, môžete vidieť využitie do hĺbky.

Používanie šetriča dát

Znížte celkové využitie dát tak, že zabránite v ich využívaní aplikáciám, ktoré ste nastavili na odosielanie a/alebo prijímanie údajov na pozadí.

1. Na pracovnej ploche potiahnite prstom smerom nahor, aby sa zobrazila Zásuvka s aplikáciami a potom ťuknite na položku **Nastavenia > Využitie dát**.
2. Ťuknite na **Šetrič dát** a zapnite ho.
3. Ťuknite na položku **Neobmedzený prístup k dátam** a určite aplikácie, pre ktoré chcete obmedziť prístup k dátam.

Poznámka: Môžete tiež zahrnúť systémové aplikácie do zoznamu tak, že jednoducho ťuknete na  a potom ťuknete na položku Zobrazit' systém.

Prispôbenie výstrahy na používanie dát

Môžete si upraviť výstrahu na používanie dát podľa fakturačného cyklu vášho paušálu. Na pracovnej ploche potiahnite prstom smerom nahor, aby sa zobrazila Zásuvka s aplikáciami a potom ťuknite na položku **Nastavenia > Fakturačný cyklus**. Nižšie sú uvedené vlastnosti, ktoré si môžete prispôbiť:

- **Fakturačný cyklus.** Nastaví konkrétny dátum v mesiaci, ku ktorému sa bude počítadlo využitia dát nulovať.

- **Nastavte výstrahu dát.** Zapnite alebo vypnite výstrahu dát. Povolenie výstrahy dát vám umožní nastaviť, koľko dát sa spotrebuje pred zobrazením výstrahy dát.
- **Výstraha dát.** Nastavte množstvo dát potrebných na spustenie výstrahy dát.
- **Nastavte limit dát.** Automaticky vypne mobilné dáta po dosiahnutí nastaveného množstva dát.
- **Dátový limit.** Nastaví množstvo dát potrebných na spustenie dátového limitu.

Ďalšie nastavenia bezdrôtového pripojenia a siete

Nakonfigurujte ostatné nastavenia bezdrôtového pripojenia a pripojenia telefónu.

1. Na pracovnej ploche potiahnite prstom smerom nahor, aby sa zobrazila Zásuvka s aplikáciami a potom ťuknite na položku **Nastavenia > Viac**. Nastavenia, ktoré môžete nakonfigurovať, sú uvedené nižšie:
 - **Režim lietadlo.** Zakáže všetky funkcie pripojenia v telefóne, ako je Wi-Fi, sieťové údaje a Bluetooth.
 - **NFC.** Aktivuje funkciu NFC (Near Field Communication), ktorá vám umožní vymieňať si dáta s ďalšími zariadeniami s podporou NFC.
 - **Volanie cez Wi-Fi.** Presmerovanie hovorov cez Wi-Fi alebo sieť operátora v závislosti od vašich preferencií alebo toho, čo je silnejšie.

Poznámka: Ohľadne poplatkov, ktoré sa môžu aplikovať, sa obráťte na sieťového operátora.
 - **Lúč Android.** Presuňte obsah aplikácie, ako sú stránky prehliadača, videá, kontakty atď. do iného zariadenia s podporou funkciu NFC tak, že podržíte telefón v blízkosti zariadenia.
 - **Zdieľanie dátového pripojenia a prenosný prístupový bod.** Využíva možnosti dátového pripojenia a bezdrôtového prístupového bodu telefónu, ako je uvedené nižšie:
 - **Zdieľané dátové pripojenie prostredníctvom portu USB.** S internetové pripojenie k pripojenému zariadeniu USB.
 - **Prenosný prístupový bod Wi-Fi.** S s internetové pripojenie môžete pripojiť telefón k zariadeniam s prístupovým bodom Wi-Fi, ku ktorým sa dá pripojiť.

Poznámka: Toto môže významne ovplyvniť celkové používanie batérie.
 - **Nastavte prístupový bod Wi-Fi.** Zmení vlastnosti prístupového bodu Wi-Fi vášho telefónu, ako je uvedené nižšie:
 - **Názov siete.** Názov prístupového bodu Wi-Fi
 - **Zabezpečenie.** Šifrovanie používané sieťou.
 - **Heslo.** Bezpečnostný kľúč prístupového bodu Wi-Fi.
 - **Pásmo AP.** Frekvenčné pásmo, ktoré používa prístupový bod Wi-Fi.

- **Zdieľanie dátového pripojenia cez Bluetooth.** Zdieľa internetové pripojenie vášho telefónu s zariadením s podporou Bluetooth, s ktorým je spárované.
- **VPN.** Nastaví, pripojí a/alebo spravuje vaše vlastné siete VPN (virtuálne privátne siete).
Poznámka: Aby ste mohli používať túto funkciu, potrebujete kód PIN alebo heslo uzamknutej obrazovky.

Ak chcete pridať profil VPN:

1. Na pracovnej ploche potiahnite prstom smerom nahor, aby sa zobrazila Zásuvka s aplikáciami a potom ťuknite na položku **Nastavenia > Viac > VPN**.
2. Ťuknite na tlačidlo **Pridať +** a potom správne zadajte potrebné údaje do polí Upraviť profil VPN. Nový profil sa pridá do zoznamu VPN.

Ak chcete upraviť profil VPN:

1. Na pracovnej ploche potiahnite prstom smerom nahor, aby sa zobrazila Zásuvka s aplikáciami a potom ťuknite na položku **Nastavenia > Viac > VPN**.
2. Ťuknite na príslušnú ikonu nastavení () profilu VPN, ktorý chcete upraviť, a potom zmeňte potrebné polia.
3. Ak chcete aplikovať zmeny, ťuknite na položku **Uložiť** alebo na položku **Zabudnúť**, ak chcete profil **VPN odstrániť**.

Pripojenie alebo odpojenie profilu VPN

1. Na pracovnej ploche potiahnite prstom smerom nahor, aby sa zobrazila Zásuvka s aplikáciami a potom ťuknite na položku **Nastavenia > Viac > VPN**.
2. Ťuknite na **profil VPN**, ku ktorému sa chcete pripojiť a potom zadajte potrebné údaje.
3. Ťuknite na položku **Pripojiť**.

*Poznámka: Ak sa chcete odpojiť od siete VPN, ťuknite na aktívny profil VPN a potom ťuknite na položku **Odpojiť**.*

- **Mobilné siete.** Spravuje ukladací priestor telefónu.
 - **Dátový roaming.** Ak je vaše zariadenie v inej sieti, zapína alebo vypína dátový roaming.
 - **Preferovaný typ siete.** Vyberte konkrétny typ mobilnej siete, ktorú bude váš telefón používať.
 - **Zdokonalený režim 4G LTE.** Zapína alebo vypína používanie režimu 4G LTE, aby sa zlepšila hlasová a iná komunikácia.
 - **Názvy prístupových bodov.** Vyberte alebo pridajte APN.
 - **Sieťoví operátori.** Zobrazí dostupných sieťových operátorov.

- **Siet'ové nastavenia sa vynulovali.** Vynuluje všetky zmeny vykonané v sieťových nastaveniach, ako je Wi-Fi, mobilné dáta a Bluetooth.

Zariadenie

Správa alebo prispôsobenie rôznych nastavení zobrazenia, zvuku a upozornení. Môžete tiež nakonfigurovať alebo spravovať iné nastavenia hardvéru, ako je úložisko, pamäť a gestá.

Displej

Upravte nastavenia zobrazenia telefónu, ako sú napríklad možnosti jas, obnovovaciu frekvenciu a ďalšie súvisiace nastavenia.

Úroveň jasů a adaptívny jas

Mení úroveň jasů alebo optimalizujete jas podľa dostupného svetla.

1. Na pracovnej ploche potiahnite prstom smerom nahor, aby sa zobrazila Zásuvka s aplikáciami a potom ťuknite na položku **Nastavenia > Displej**.
2. Ťuknutím na položku **Úroveň jasů** zobrazíte lištu jasů a zvýšte alebo znížte jas obrazovky tak, ako potrebujete.

Poznámka: Môžete tiež použiť prepínač Adaptívny jas, aby ste optimalizovali úroveň jasů podľa dostupného svetla vo vašom okolí.

Obnovovacia frekvencia

Mení obnovovaciu frekvenciu displeja obrazovky.

1. Na pracovnej ploche potiahnite prstom smerom nahor, aby sa zobrazila Zásuvka s aplikáciami a potom ťuknite na položku **Nastavenia > Displej**.
2. Ťuknite na položku **Obnovovacia frekvencia** a potom zvolte požadovanú obnovovaciu frekvenciu.

Nočné svetlo

Zmení odtieň obrazovky telefónu na jantárový, čo uľahčuje čítanie v tlmenom svetle.

1. Na pracovnej ploche potiahnite prstom smerom nahor, aby sa zobrazila Zásuvka s aplikáciami a potom ťuknite na položku **Nastavenia > Displej > Nočné svetlo**.
2. Zmeňte niektorú z nižšie uvedených vlastností nočného svetla:
 - **Zapnúť automaticky.** Vyberte, keď sa zapne alebo vypne režim nočného svetla.
 - **Farebné profily.** Vyberte, ktorý farebný profil režimu nočného svetla sa použije.
 - **Nočné svetlo.** Prepína medzi zapnutým alebo vypnutým nočným svetlom.

Tapeta

Zmení tapetu uzamknutého telefónu a pracovnej plochy.

1. Na pracovnej ploche potiahnite prstom smerom nahor, aby sa zobrazila Zásuvka s aplikáciami a potom ťuknite na položku **Nastavenia > Displej > Tapeta**.
2. Vyberte preferovaný zdroj aplikácie pre obrázkov, ktorý sa má použiť ako tapeta.
3. Ťuknutím na položku **Nastaviť tapetu** použijete vybraný obrázok ako tapetu.



Režim spánku

Prispôbte si čas potrebný na vypnutie displeja obrazovky.

1. Na pracovnej ploche potiahnite prstom smerom nahor, aby sa zobrazila Zásuvka s aplikáciami a potom ťuknite na položku **Nastavenia > Displej > Režim spánku**.
2. Zvoľte preferovaný čas nečinnosti pred vypnutím obrazovky.

Šetrič obrazovky

Upraví displej obrazovky, keď je telefón v doku a/alebo sa nabíja.

1. Na pracovnej ploche potiahnite prstom smerom nahor, aby sa zobrazila Zásuvka s aplikáciami a potom ťuknite na položku **Nastavenia > Displej > Šetrič obrazovky**.
2. Zapne šetrič obrazovky, aby sa povolil šetrič obrazovky.
3. Vyberte režim šetriča obrazovky:
 - **Hodiny.** Zobrazuje analógové alebo digitálne hodiny. Ťuknite na ikonu  aby ste vybrali, ktorý typ hodín sa má zobrazit' a či sa použije Nočné svetlo.
 - **Farby.** Zobrazí spektrum meniacich sa farieb.
 - **Fotografia.** Zobrazí obrázky vo fotorámčeku. Ťuknite na ikonu , aby ste vybrali, ktoré priečinky s obrázkami budú súčasťou.
 - **Fotografická tabuľka.** Zobrazí obrázky vo fotografickej tabuľke. Ťuknite na ikonu , aby ste vybrali, ktoré priečinky s obrázkami budú súčasťou.
 - **Fotografie.** Zobrazí obrázky zo zariadenia alebo z vášho účtu Google a upraví efekty a sieťové údaje, ktoré sa majú použiť.

Okolité zobrazenie

Prepína, či sa obrazovka prebudí alebo neprebudí pri prijímaní upozornení.

1. Na pracovnej ploche potiahnite prstom smerom nahor, aby sa zobrazila Zásuvka s aplikáciami a potom ťuknite na položku **Nastavenia > Displej > Okolité zobrazenie**.
2. Prepne okolité zobrazenie tak, aby sa obrazovka automaticky prebudila pri prijatí upozornení.

Prebudit' dvojitém ťuknutím

Prepína, či sa obrazovka prebudí alebo neprebudí ak dvakrát ťuknete na ľubovoľné miesto na obrazovke.

1. Na pracovnej ploche potiahnite prstom smerom nahor, aby sa zobrazila Zásuvka s aplikáciami a potom ťuknite na položku **Nastavenia > Displej > Prebudit' ťuknutím**.
2. Zapína možnosť **Prebudit' ťuknutím**.

Veľkosť písma, veľkosť zobrazenia a rozlíšenie displeja

Zmenšíte alebo zväčšíte položky a text na obrazovke.

1. Na pracovnej ploche potiahnite prstom smerom nahor, aby sa zobrazila Zásuvka s aplikáciami a potom ťuknite na položku **Nastavenia > Displej**.
2. Ťuknite na nastavenie obrazovky, ktoré chcete prispôbiť spomedzi troch nastavení.
3. Nastavte posuvník tak, aby sa zväčšila alebo zmenšila veľkosť textu, veľkosť zobrazenia alebo rozlíšenie obrazovky.

Pri otočení zariadenia

Nastaví orientáciu obrazovky, keď je telefón v režime zobrazenia na výšku alebo na šírku.

1. Na pracovnej ploche potiahnite prstom smerom nahor, aby sa zobrazila Zásuvka s aplikáciami a potom ťuknite na položku **Nastavenia > Displej > Pri otočení zariadenia**.
2. Vyberte orientáciu obrazovky:
 - **Otočiť obsah obrazovky.** Automaticky otočí obrazovku telefónu, keď sa telefón otočí.
 - **Ponechať zobrazenie na výšku.** Ponechá orientáciu telefónu aj po otočení telefónu.

Oznámenia

Individuálne spravuje upozornenia poskytované každou aplikáciou.

Konfigurácia upozornení každej aplikácie

1. Na pracovnej ploche potiahnite prstom smerom nahor, aby sa zobrazila Zásuvka s aplikáciami a potom ťuknite na položku **Nastavenia > Upozornenie**.
2. Ťuknite na aplikáciu zo zoznamu, ktorú chcete nakonfigurovať.
3. Prepnite na ľubovoľné z nastavení poskytovaných pre aplikáciu:
 - **Blokovať všetko.** Skryje všetky upozornenia zo zvolenej aplikácie.
 - **Zobraziť potichu.** Zobrazí upozornenia na obrazovke bez zvukov a/alebo vibrácií.
 - **Nahradiť možnosť Nerušiť.** Upozornenia zo zvolenej aplikácie budú stále fungovať aj v prípade, že funkcia Nerušiť nie je nastavená na možnosť Len prioritá.

Konfigurácia ďalších upozornení

Zmení upozornenia zobrazené pomocou indikátora LED a uzamkne obrazovku.

1. Na pracovnej ploche potiahnite prstom smerom nahor, aby sa zobrazila Zásuvka s aplikáciami a potom ťuknite na položku **Nastavenia > Upozornenie**.
2. Ťuknutím na  prepínate medzi zapnutými alebo vypnutými nasledovnými možnosťami.
 - **Pulzné upozornenie.** Prepína indikátor LED na zapnutie alebo vypnutie upozornení.
 - **Indikátor slabej batérie.** Prepína zapnutý alebo vypnutý indikátor LED stavu slabej batérie.
 - **Na uzamknutej obrazovke.** Zobrazuje alebo skryje upozornenia aplikácií na uzamknutej obrazovke.

Zvuk

Konfigurujte zvukové profily, upravuje hlasitosti systému a nastavuje tóny zvonenia a iné zvuky pre váš telefón.

Výber zvukového profilu

1. Na pracovnej ploche potiahnite prstom smerom nahor, aby sa zobrazila Zásuvka s aplikáciami a potom ťuknite na položku **Nastavenia > Zvuk**.
2. Ťuknutím na položku **Profil** vyberte profil alebo ťuknutím na položku **Nastavenia Dolby Atmos** vyberte a/alebo prispôbte váš vlastný profil. [Kliknutím sem získate ďalšie informácie o aplikácii Dolby Atmos](#)

Nastavenie hlasitosti a vibrácií systému

Pomocou posuvníkov pre hlasitosť médií, budíkov a zvonenia individuálne upravte každé nastavenie podľa vašich preferencií. Môžete tiež prepnúť funkciu **Aj vibrovať pre hovory**, aby ste povolili vibrovanie pre telefonické hovory.

Nerušiť

Stíši alebo povolí špecifické upozornenia a iné výstrahy podľa preferovaného času alebo plánu.

Konfigurácia režimu Iba priorita

1. Na pracovnej ploche potiahnite prstom smerom nahor, aby sa zobrazila Zásuvka s aplikáciami a potom ťuknite na položku **Nastavenia > Zvuk > Nerušiť**.
2. Ťuknite na položku **Iba priorita, ktorá umožní**.
3. Prepnite nastavenia, ktoré chcete povoliť v režime Iba priorita.
4. Nastaví, ktoré kontakty môžu odosielať správy alebo telefonické hovory.

Poznámka: Môžete tiež zapnúť volanie Opakovať volanie, aby ste povolili svojim kontaktom volať do 15 minút.

Prispôsobenie automatických pravidiel

Pomocou automatických pravidiel určte, ktoré upozornenia, výstrahy a budíky sa prejavajú počas preferovaných období.

1. Na pracovnej ploche potiahnite prstom smerom nahor, aby sa zobrazila Zásuvka s aplikáciami a potom ťuknite na položku **Nastavenia > Zvuk > Nerušiť**.
2. Ťuknite na položku **Automatické pravidlá**.
3. Vyberte ktorúkoľvek z dostupných predvolieb pravidiel a potom ju zapnite. Môžete tiež ťuknúť na položku **Pridať pravidlo** a vytvoriť nové pravidlo.

- **Názov pravidla.** Uvedte názov pravidla.
- **Dni.** Definuje deň(dni), kedy sa pravidlo aplikuje.
- **Čas začiatku a skončenia.** Definuje trvanie pravidla.
- **Nerušiť.** Určite, ktorý režim Nerušiť sa bude aplikovať na pravidlo.
- **Alarm môže prepísať čas skončenia.** Prepína budíkov do práce po čase skončenia.

Blokovanie vizuálnych rušení

Povolí alebo zakáže, aby sa upozornenia, ktoré boli stíšené možnosťou Nerušiť, objavili na obrazovke, prebudí obrazovku alebo pomocou indikátora LED, keď je obrazovka vypnutá alebo zapnutá.

Zmena zvonenia

Upraví zvonenie systému.

1. Na pracovnej ploche potiahnite prstom smerom nahor, aby sa zobrazila Zásuvka s aplikáciami a potom ťuknite na položku **Nastavenia > Zvuk**.
2. Vyberte si preferované zvonenie pre niektoré z nasledujúcich nastavení zvuku:
 - **Tón zvonenia telefónu.** Zmení predvolený tón zvonenia pre telefónne hovory.
 - **Predvolený tón zvonenia upozornení.** Použije predvolený tón zvonenia upozornení na všetky upozornenia.
 - **Predvolený tón zvonenia budíka.** Použije predvolený tón zvonenia upozornení na všetky budíky.
3. Ťuknutím na položku **OK** ho použijete.

Nastavenia tiesňového vysielania

Upraví nastavenia tiesňového upozornenia a nastavenia ETWS.

1. Na pracovnej ploche potiahnite prstom smerom nahor, aby sa zobrazila Zásuvka s aplikáciami a potom ťuknite na položku **Nastavenia > Tiesňové vysielanie**.
2. Zapne ľubovoľné nastavenie tiesňového upozornenia a nastavenia systému varovania pred zemetrasením a tsunami.
3. Ťuknite na položku **Pripomienka výstrahy** a potom vyberte preferovaný interval medzi výstrahami.
4. Ťuknutím na položku **OK** ho použijete.

Ostatné zvuky

Upraví ostatné tóny a zvuky systému.

1. Na pracovnej ploche potiahnite prstom smerom nahor, aby sa zobrazila Zásuvka s aplikáciami a potom ťuknite na položku **Nastavenia > Zvuky > Ostatné zvuky**.
2. Zapína alebo vypína nastavenia všetkých zvukov alebo vibrovania.

Aplikácie

Zobrazuje, zakazuje, spravuje alebo nastavuje predvolené aplikácie nainštalované v telefóne.

Na pracovnej ploche potiahnite prstom smerom nahor, aby sa zobrazila Zásuvka s aplikáciami a potom ťuknite na položku **Nastavenia > Aplikácie**. Potom môžete zobrazit', zmenit' alebo použiť nasledujúce možnosti alebo nastavenia:

- **Odinštalovať/zakázať**. Odinštaluje alebo zakáže aplikáciu. Môžete zakázať len predinštalované aplikácie.
- **Vynútené zastavenie**. Zastaví činnosť vybranej aplikácie. Je to užitočné, ak aplikácia nefunguje správne a/alebo ak chcete reštartovať vybratú aplikáciu.
- **Ukladací priestor**. Zobrazuje a spravuje spotrebu ukladacieho priestoru vybranou aplikáciou.
- **Využitie dát**. Zobrazuje a spravuje využitie dát vybranou aplikáciou.
- **Upozornenia**. Spravuje správanie upozornení vybranej aplikácie.
- **Otvorit' štandardne**. Nastaví túto aplikáciu ako predvolenú aplikáciu, keď ťuknete na podporované odkazy.
- **Batéria**. Zobrazuje využitie batérie a procesora vybranou aplikáciou.
- **Pamäť**. Zobrazuje využitie pamäte vybranou aplikáciou.
- **Podrobnosti o aplikácii**. Presmeruje vás na miesto, kam sa aplikácia stiahla. Toto nie je k dispozícii pre predinštalované aplikácie.
- **Uprednostniť iné aplikácie**. Povolí aplikácii, aby bola spustená pred ostatnými aplikáciami.
- **Upraviť systémové nastavenia**. Povolí vybranej aplikácii, aby upravila systémové nastavenia telefónu.

Ukladací priestor

Zobrazuje a spravuje interné a prenosné úložiská vášho telefónu.

Správa interného úložiska

Vstupuje do interného úložiska vášho telefónu a spravuje ho.

1. Na pracovnej ploche potiahnite prstom smerom nahor, aby sa zobrazila Zásuvka s aplikáciami a potom ťuknite na položku **Nastavenia > Úložisko**.
2. Ťuknite na položku **Interné zdieľané úložisko**. Potom môžete zobrazit' a spravovat' spotrebu úložiska podľa kategórie alebo preskúmat' interné úložisko.

Zobrazenie interného úložiska

Vstupuje do prenosného úložiska vášho telefónu a spravuje ho.

1. Na pracovnej ploche potiahnite prstom smerom nahor, aby sa zobrazila Zásuvka s aplikáciami a potom ťuknite na položku **Nastavenia > Úložisko**.
2. Ťuknite na položku **Prenosné úložisko**.

Vysunutie/inštalácia karty microSD

Pred vybratím karty microSD z telefónu sa dôrazne odporúča najskôr vysunúť/vymontovat' kartu, aby ste predišli poškodeniu prenosného úložiska.

1. Na pracovnej ploche potiahnite prstom smerom nahor, aby sa zobrazila Zásuvka s aplikáciami a potom ťuknite na položku **Nastavenia > Úložisko**.
2. Ťuknite na ikonu ▲ **Prenosného úložiska**, aby sa vysunulo.
Poznámka: Ak chcete úložisko znovu namontovat', jednoducho ťuknite na rozpoznané prenosné úložisko a potom ťuknite na položku Namontovat'.
3. Kartu MicroSD vyberte z priečinka na kartu SIM.

Batéria

Monitoruje a spravuje spotrebu batérie každou používanou aplikáciou od posledného úplného nabitia telefónu.

Povolenie šetriča batérie

Šetrič batérie je navrhnutý tak, aby automaticky znížil výkon, prenos dát na pozadí a ďalšie služby, keď úroveň nabitia batérie vášho telefónu dosiahne zvolené percento.

1. Na pracovnej ploche potiahnite prstom smerom nahor, aby sa zobrazila Zásuvka s aplikáciami a potom ťuknite na položku **Nastavenia > Batéria > Šetrič batérie**.
2. Zapnite položku Šetrič batérie.
3. Ťuknite na položku **Automaticky zapnúť** a vyberte preferovanú percentuálnu úroveň nabitia batérie, pri ktorej chcete zapnúť Šetrič batérie.

Optimalizácia aplikácií na používanie batérie

V predvolenom nastavení sú niektoré z aplikácií, ktoré ste nainštalovali, už optimalizované na použitie batérie. Ak chcete zmeniť optimalizáciu batérie pre aplikáciu.

1. Na pracovnej ploche potiahnite prstom smerom nahor, aby sa zobrazila Zásuvka s aplikáciami a potom ťuknite na položku **Nastavenia > Batéria > Šetrič batérie**.
2. Ťuknite na položku  a potom ťuknite na položku Optimalizácia batérie.
3. Vyberte aplikáciu zo zoznamu, v ktorom chcete zmeniť optimalizáciu.

Poznámka: Môžete tiež ťuknúť na rozbaľovaciu ponuku Všetky aplikácie a potom vybrať položku Neoptimalizované tak, aby sa jednoducho zobrazili iba tie aplikácie, ktoré ešte nie sú optimalizované.

Pamät'

Sleduje využitie pamäte každou aplikáciou.

1. Na pracovnej ploche potiahnite prstom smerom nahor, aby sa zobrazila Zásuvka s aplikáciami a potom ťuknite na položku **Nastavenia > Pamät'**.
2. V rozbaľovacom zozname vyberte preferované hodiny histórie.

Gestá

Nakonfigurujte ďalšie spúšťače funkcií pre váš telefón.

1. Na pracovnej ploche potiahnite prstom smerom nahor, aby sa zobrazila Zásuvka s aplikáciami a potom ťuknite na položku **Nastavenia > Gestá**.
2. Zapnite alebo vypnite nižšie uvedené funkcie:
 - **Prejsť na kameru.** Nastaví kameru tak, aby sa spustila po dvojitom stlačení tlačidla napájania.
 - **Skontrolovať telefón zdvihnutím.** Nastaví telefón tak, aby sa prebudil a zobrazil upozornenia po jeho zdvihnutí. Uvedomte si, že telefón sa odomkne len vtedy, keď nie je zapnuté uzamykanie obrazovky.

Herný akcelerátor

Zobrazuje a optimalizuje využitie batérie výberom najlepšieho režimu batérie, ktorý vyhovuje vášmu používaniu telefónu alebo prispôbením spotreby zdrojov každej nainštalovanej hry.

Nastavte režim herného akcelerátora, ktorý bude váš telefón používať. Graf batérie zobrazuje, ako dlho batéria vydrží a aké množstvo výkonu bude vybraný režim používať.

1. Na pracovnej ploche potiahnite prstom smerom nahor, aby sa zobrazila Zásuvka s aplikáciami a potom ťuknite na položku **Nastavenia > Herný akcelerátor**.
2. Ťuknite na požadovaný režim zo zoznamu. Skontrolujte zmeny vo výkone a výdrži batérie na zobrazenom diagrame.
 - **Vlastné.** Individuálne nakonfiguruje spotrebu zdrojov každou hrou. V zozname môžete pridať alebo odstrániť hry/aplikácie a každú z nich nakonfigurovať podľa vašich potrieb.
 - **Úspora energie.** Maximalizuje zostávajúcu úroveň batérie tak, že minimalizuje výkon.
 - **Výkon.** Maximalizuje celkový výkon telefónu.
3. Môžete tiež zapnúť funkciu **Nerušiť**, aby ste počas hry zakázali upozornenia.
4. Zapne alebo vypne **Používanie zdieľania a diagnostické údaje**.

Preferencie Razer

Povolí telefónu, aby zdieľal vaše údaje o využívaní zariadenia a aplikácií so spoločnosťou Razer, aby táto vylepšila vaše skúsenosti so systémom Android.

1. Na pracovnej ploche potiahnite prstom smerom nahor, aby sa zobrazila Zásuvka s aplikáciami a potom ťuknite na položku **Nastavenia > Preferencie Razer**.
2. Zapne alebo vypne **Používanie zdieľania a diagnostické údaje**.

Osobné

Prispôsobí nastavenia zabezpečenia a účtu.

Lokalita

Nastaví režim presnosti pre lokalizačné služby, ktoré používajú vaše aplikácie.

1. Na pracovnej ploche potiahnite prstom smerom nahor, aby sa zobrazila Zásuvka s aplikáciami a potom ťuknite na položku **Nastavenia > Lokalita**.
2. Ťuknutím na položku **Režim** vyberte režim presnosti lokalizačných služieb
 - **Vysoká presnosť.** Použije GPS, Wi-Fi, Bluetooth alebo mobilné siete na určenie polohy.
 - **Šetrič batérie.** Použije Wi-Fi, Bluetooth alebo mobilné siete na určenie polohy.
 - **Len zariadenie.** Použije GPS na určenie polohy.
3. Môžete tiež ťuknúť na položku  a potom ťuknúť na položku **Vyhľadávanie**, čím zapnete funkcie, ktoré môžu ešte viac zlepšiť výkon lokalizačných služieb
 - **Vyhľadávanie Wi-Fi.** Umožní systémovým aplikáciám a službám kedykoľvek rozpoznať siete Wi-Fi.
 - **Vyhľadávanie Bluetooth.** Umožní systémovým aplikáciám a službám kedykoľvek rozpoznať zariadenia Bluetooth.

Zabezpečenie

Nastaví bezpečnostné nastavenia telefónu.

Nastavenie uzamknutia obrazovky

Nastavte uzamknutie obrazovky pre váš telefón.

1. Na pracovnej ploche potiahnite prstom smerom nahor, aby sa zobrazila Zásuvka s aplikáciami a potom ťuknite na položku **Nastavenia > Zabezpečenie**.
2. Ťuknite na položku Uzamknutie obrazovky a potom vyberte preferovaný režim uzamykania obrazovky:
 - **Žiadne.** Odstráni uzamknutie obrazovky.
 - **Potiahnutie prstom.** Odomknutie obrazovky potiahnutím prsta.
 - **Vzor.** Odomknutie obrazovky vzorom, ktorý ste zaregistrovali.
 - **PIN.** Použijete kód PIN na odomknutie obrazovky.
 - **Heslo.** Použitie preferované heslo na odomknutie obrazovky.

Konfigurácia ostatných nastavení uzamknutej obrazovky

1. Na pracovnej ploche potiahnite prstom smerom nahor, aby sa zobrazila Zásuvka s aplikáciami a potom ťuknite na položku **Nastavenia > Zabezpečenie**.
2. Ťuknite na ikonu nastavení () ponuky Uzamknutie obrazovky a nakonfigurujte ktorúkoľvek z nasledovných možností:
 - **Automatické uzamknutie.** Nastaví sa čas potrebný na aktiváciu uzamknutia obrazovky.
 - **Okamžite zablokovať tlačidlom napájania.** Umožní tlačidlu napájania uzamknúť vašu obrazovku.
 - **Správa na uzamknutej obrazovke.** Nastaví správu na uzamknutej obrazovke.

Nastavenie uzamknutia odtlačkom prstu

Môžete tiež zaregistrovať svoj odtlačok prsta a použiť ho na odomknutie vášho telefónu, prihlásenie do aplikácií a iné bezpečnostné účely.

1. Na pracovnej ploche potiahnite prstom smerom nahor, aby sa zobrazila Zásuvka s aplikáciami a potom ťuknite na položku **Nastavenia > Zabezpečenie**.
2. Ťuknite na položku **Odtlačok prsta** a potom postupujte podľa pokynov na obrazovke pri registrácii vášho odtlačku prsta.

Používanie nastavení inteligentného uzamykania

Po nastavení uzamykania obrazovky vášho telefónu môžete v prípade potreby pohodlne odomknúť telefón, ak chcete použiť inú funkcie telefónu.

1. Na pracovnej ploche potiahnite prstom smerom nahor, aby sa zobrazila Zásuvka s aplikáciami a potom ťuknite na položku **Nastavenia > Zabezpečenie > Inteligentné uzamykanie**.
2. Zadajte **kód PIN** zariadenia. Môžete použiť ktorúkoľvek z nižšie uvedených funkcií inteligentného uzamykania:
 - **Detekcia na tele.** Po odomknutí zostane telefón odomknutý, keď je v pohybe, a po položení sa automaticky uzamkne.
 - **Dôveryhodné miesta.** Používa domovskú adresu alebo miesto, ktoré ste nastavili, na automatické odomknutie telefónu.
 - **Dôveryhodné zariadenia.** Pridá zariadenia, v blízkosti ktorých sa telefón automaticky odomkne.
 - **Dôveryhodný hlas.** Na odomknutie zariadenia používa rozpoznávanie hlasu telefónu.

Nastavenie uzamknutia karty SIM

Na používanie vašej karty SIM si vyžadujete kód PIN.

1. Na pracovnej ploche potiahnite prstom smerom nahor, aby sa zobrazila Zásuvka s aplikáciami a potom ťuknite na položku **Nastavenia > Zabezpečenie**.
2. Ťuknite na ikonu nastavení () ponuky Uzamknutie obrazovky a nakonfigurujte ktorúkoľvek z nasledovných možností:

Ukázanie hesiel

Na chvíľu zobrazí znaky hesla počas písania.

1. Na pracovnej ploche potiahnite prstom smerom nahor, aby sa zobrazila Zásuvka s aplikáciami a potom ťuknite na položku **Nastavenia > Zabezpečenie**.
2. Zapnite položku **Ukázať heslá**.

Povolenie správcov zariadenia

Zobrazí alebo deaktivuje aplikácie v telefóne, ktoré majú privilégiá správcu zariadenia.

1. Na pracovnej ploche potiahnite prstom smerom nahor, aby sa zobrazila Zásuvka s aplikáciami a potom ťuknite na položku **Nastavenia > Zabezpečenie**.
2. Ťuknite na položku **Správcovia zariadenia** a potom ťuknite na začiarkavacie políčka aplikácií, ktoré chcete aktivovať alebo deaktivovať.

Neznáme zdroje

Povolí alebo zakáže inštaláciu aplikácií mimo služby Google Play z neznámych zdrojov do telefónu.

1. Na pracovnej ploche potiahnite prstom smerom nahor, aby sa zobrazila Zásuvka s aplikáciami a potom ťuknite na položku **Nastavenia > Zabezpečenie**.
2. Zapnite alebo vypnite **Neznáme zdroje**:

Ukladanie prihlasovacích údajov

Zobrazenie a správa prihlasovacích údajov a bezpečnostných certifikátov.

1. Na pracovnej ploche potiahnite prstom smerom nahor, aby sa zobrazila Zásuvka s aplikáciami a potom ťuknite na položku **Nastavenia > Zabezpečenie**.
2. Prejdite do časti Ukladanie prihlasovacích údajov a upravte ktorúkoľvek z nasledujúcich možností.
 - **Typ ukladacieho priestoru.** Zobrazuje, kde sú uložené všetky prihlasovacie údaje.
 - **Dôveryhodné prihlasovacie údaje.** Zobrazí všetky dôveryhodné certifikáty.
 - **Prihlasovacie údaje používateľa.** Zobrazí všetky prihlasovacie údaje uložené vo vašom zariadení.
 - **Nainštalovať z karty SD.** Prehliada certifikáty z karty microSD.
 - **Vymazať prihlasovacie údaje.** Odstrániť všetky certifikáty.

Dôveryhodní agenti

Zobrazí alebo deaktivuje dôveryhodných agentov vo vašom telefóne.

1. Na pracovnej ploche potiahnite prstom smerom nahor, aby sa zobrazila Zásuvka s aplikáciami a potom ťuknite na položku **Nastavenia > Zabezpečenie**.
2. Ťuknite na položku Dôveryhodní agenti a potom zapnite dôveryhodných agentov, ktorých chcete zapnúť alebo vypnúť.

Pripnutie na obrazovku

Pripne konkrétnu aplikáciu na obrazovku a dočasne zablokujte prístup k ostatným aplikáciám.

1. Na pracovnej ploche potiahnite prstom smerom nahor, aby sa zobrazila Zásuvka s aplikáciami a potom ťuknite na položku **Nastavenia > Zabezpečenie**.
2. Zapnúť **pripnutie na obrazovku**.

Povolenie prístupu k používaniu

Zistite, ktoré aplikácie monitorujú a sledujú využívanie vašej aplikácie.

1. Na pracovnej ploche potiahnite prstom smerom nahor, aby sa zobrazila Zásuvka s aplikáciami a potom ťuknite na položku **Nastavenia > Zabezpečenie**.
2. Ťuknite na položku **Aplikácie s prístupom k používaniu** a potom ťuknite na aplikácie, ktorým chcete povoliť alebo odmietnuť prístup.



Účty

Zobrazuje, synchronizuje alebo pridáva účty na ľubovoľnom z účtov, ktoré máte vo svojom telefóne.

Pridanie účtu

1. Na pracovnej ploche potiahnite prstom smerom nahor, aby sa zobrazila Zásuvka s aplikáciami a potom ťuknite na položku **Nastavenia > Účty**.
2. Ťuknite na položku **Pridať účet** a potom vyberte, pre ktorú aplikáciu chcete pridať účet.
3. Postupujte podľa pokynov na obrazovke a zadajte potrebné prihlasovacie údaje.

Synchronizácia alebo odstránenie účtov

1. Na pracovnej ploche potiahnite prstom smerom nahor, aby sa zobrazila Zásuvka s aplikáciami a potom ťuknite na položku **Nastavenia > Účty**.
2. Môžete ťuknúť na položku  , aby sa povolila Automatická synchronizácia údajov.
3. Môžete tiež ťuknúť na každú aplikáciu a potom ťuknúť na  určené na manuálnu synchronizáciu účtu alebo jeho odstránenie z vašich účtov.

Zmena nastavení účtu

1. Na pracovnej ploche potiahnite prstom smerom nahor, aby sa zobrazila Zásuvka s aplikáciami a potom ťuknite na položku **Nastavenia > Účty**.
2. Ťuknite na tento účet aplikácie, ktorý chcete upraviť, a podľa potreby zmeňte jeho nastavenia.

Poznámka: Dostupnosť nastavení aplikácie sa môže v jednotlivých aplikáciách líšiť.

Jazyky a vstup

Upraví použitý jazyk a nastavenia vstupu vášho telefónu.



Pridávanie/reorganizácia preferencií jazyka

Pridajte preferované jazyky a podľa potreby reorganizujte prioritu jazyka. Priorita jazyka umožňuje aplikácii určiť, ktorý jazyk sa bude používať ďalej, ak jazyk, ktorý práve používate, aplikácia nepodporuje.

1. Na pracovnej ploche potiahnite prstom smerom nahor, aby sa zobrazila Zásuvka s aplikáciami a potom ťuknite na položku **Nastavenia > Jazyky a vstup**.
2. Ťuknite na položku **Pridať jazyk** a potom vyberte preferovaný jazyk, ktorý chcete pridať do zoznamu.
3. Potom môžete reorganizovať prioritu jazykov v zozname ťuknutím a potiahnutím tlačidla na bočnej lište () príslušného jazyka.

Odstránenie jazykov

Spravuje, ktorý jazyk a aké predvolené pravopisné pravidlá bude telefón používať.

1. Na pracovnej ploche potiahnite prstom smerom nahor, aby sa zobrazila Zásuvka s aplikáciami a potom ťuknite na položku **Nastavenia > Jazyky a vstup**.
2. Ťuknite na položku  a potom ťuknite na položku **Odstrániť**.
3. Ťuknite na jazyky, ktoré chcete odstrániť, a potom ťuknite na tlačidlo .

Používanie osobného slovníka

Pridajte slová, ktoré bežne používate na zefektívnenie vášho písania.

1. Na pracovnej ploche potiahnite prstom smerom nahor, aby sa zobrazila Zásuvka s aplikáciami a potom ťuknite na položku **Nastavenia > Jazyky a vstup**.
2. Ťuknite na položku **Osobný slovník** a potom ťuknite na položku **+ PRIDAŤ** alebo ťuknite na slovo, ktoré chcete zmeniť alebo odstrániť.
3. Napíšte slovo, ktoré chcete pridať do zoznamu a potom zadajte preferovanú skratku. Môžete tiež jednoducho ťuknúť na tlačidlo **ODSTRÁNIŤ**, aby sa záznam odstránil zo zoznamu.

Používanie kontroly pravopisu

Spravuje, ktorý jazyk a aké predvolené pravopisné pravidlá bude telefón používať.

1. Na pracovnej ploche potiahnite prstom smerom nahor, aby sa zobrazila Zásuvka s aplikáciami a potom ťuknite na položku **Nastavenia > Jazyky a vstup**.

2. Ťuknite na položku **Kontrola pravopisu** a potom ťuknite na jazyky, aby ste vybrali jazyk, ktorý sa bude používať.
3. Ťuknutím na položka **Predvolená kontrola pravopisu** vyberte, ktorá kontrola pravopisu sa bude používať. Môžete tiež ťuknúť na tlačidlo nastavení (), aby ste do zoznamu zaradili mená kontaktov.

Prispôsobenie fyzických klávesníc

Prispôsobí fyzickú klávesnicu pripojenú k telefónu.

1. Na pracovnej ploche potiahnite prstom smerom nahor, aby sa zobrazila Zásuvka s aplikáciami a potom ťuknite na položku **Nastavenia > Jazyky a vstup**.
2. Ťuknite na položku **Fyzická klávesnica**. Potom môžete zmeniť ktorékoľvek z nasledujúcich nastavení:
 - **Zobraziť virtuálnu klávesnicu.** Zobrazí virtuálnu klávesnicu aj vtedy, keď je aktívna fyzická klávesnica.
 - **Pomocník klávesových skratiek.** Zobrazí dostupné klávesové skratky na obrazovke.

Prispôsobenie virtuálnych klávesníc

Prispôsobí virtuálne klávesnice povolené v telefóne.

1. Na pracovnej ploche potiahnite prstom smerom nahor, aby sa zobrazila Zásuvka s aplikáciami a potom ťuknite na položku **Nastavenia > Jazyky a vstup**.
2. Ťuknite na položku **Virtuálna klávesnica** a potom ťuknite na virtuálnu klávesnicu, ktorú chcete prispôbiť.

Poznámka: Môžete tiež ťuknúť na položku Spravovať klávesnice, ak chcete zapnúť alebo vypnúť aktívne virtuálne klávesnice.

Výstup Text na reč

Spravuje nastavenia výstupu Text na reč (TTS).

1. Na pracovnej ploche potiahnite prstom smerom nahor, aby sa zobrazila Zásuvka s aplikáciami a potom ťuknite na položku **Nastavenia > Jazyky a vstup**.
2. Ťuknite na položku **Výstup textu na reč** a potom upravte niektorú z nasledujúcich možností:
 - **Uprednostňované rozhranie.** V zozname vyberte uprednostňované rozhranie TTS. Môžete ťuknúť na ikonu nastavení (), ak chcete zmeniť jazyk, nastavenia rozhrania Google TTS alebo nainštalovať hlasové dáta.

- **Rýchlosť reči.** Upraví rýchlosť, ktorou sa hovorí text.
- **Výška tónu.** Upraví výšku tónu, ktorou sa hovorí text.
- **Vynulovať rýchlosť reči.** Vynuluje rýchlosť, ktorou sa hovorí text.
- **Vynulovať výšku tónu reči.** Vynuluje výšku tónu, ktorou sa hovorí text.
- **Počúvajte príklad.** Prehrá krátku ukážku syntézy reči.
- **Stav predvoleného jazyka.** Zobrazí predvolený jazyk.

Nastavenie rýchlosti ukazovateľa

Nastaví rýchlosť ukazovateľa myši pripojenej myši.

1. Na pracovnej ploche potiahnite prstom smerom nahor, aby sa zobrazila Zásuvka s aplikáciami a potom ťuknite na položku **Nastavenia > Jazyky a vstup**.
2. Ťuknite na položku **Rýchlosť ukazovateľa** a potom podľa potreby upravte rýchlosť ukazovateľa pomocou posuvníka.

Zálohovanie a resetovanie

Nakonfiguruje nastavenia zálohovania a resetovania vášho telefónu.

Povolenie automatického zálohovania údajov

Pravidelne diaľkovo ukladá údaje o zariadení a aplikáciách. Údaje o aplikáciách môžu byť akékoľvek údaje, ktoré aplikácia uložila (na základe nastavení od vývojára), a to vrátane potenciálne citlivých údajov, ako sú kontakty, správy a fotografie.

1. Na pracovnej ploche potiahnite prstom smerom nahor, aby sa zobrazila Zásuvka s aplikáciami a potom ťuknite na položku **Nastavenia > Zálohovanie a resetovanie**.
2. Zapnite položku **Zálohovať moje údaje**.

Povolenie automatického obnovenia

Obnoví zálohované nastavenia a údaje po preinštalovaní systému a aplikácii.

1. Na pracovnej ploche potiahnite prstom smerom nahor, aby sa zobrazila Zásuvka s aplikáciami a potom ťuknite na položku **Nastavenia > Zálohovanie a resetovanie**.
2. Zapnite **automatické obnovenie**.

Nastavenie záložného účtu

Vyberte alebo pridajte účet Google ako váš záložný účet.

1. Na pracovnej ploche potiahnite prstom smerom nahor, aby sa zobrazila Zásuvka s aplikáciami a potom ťuknite na položku **Nastavenia > Zálohovanie a resetovanie**.
2. Ťuknite na **záložný účet** a potom vyberte účet Google, ktorý chcete použiť, alebo ťuknite na položku **+ Pridať účet** a nastavte nový účet.

Obnovenie továrenských nastavení

Vymaže všetky údaje z interného úložiska telefónu. To zahŕňa údaje o vašom účte Google, systémoch a aplikáciách, stiahnutých aplikáciách, hudbe, fotografiách a ďalších údajoch používateľa.

1. Na pracovnej ploche potiahnite prstom smerom nahor, aby sa zobrazila Zásuvka s aplikáciami a potom ťuknite na položku **Nastavenia > Zálohovanie a resetovanie**.
2. Ťuknite na položku **RESETOVAŤ TELEFÓN**.

Dátum a čas

Nakonfiguruje nastavenia dátumu a času v telefóne. Štandardne sa tieto nastavenia automaticky aktualizujú prostredníctvom dátovej služby alebo aktívneho bezdrôtového pripojenia.

1. Na pracovnej ploche potiahnite prstom smerom nahor, aby sa zobrazila Zásuvka s aplikáciami a potom ťuknite na položku **Nastavenia > Dátum a čas**. Potom môžete zmeniť ktorékoľvek z nasledujúcich nastavení:
 - **Automatický dátum a čas.** Použije čas poskytnutý sieťou.
 - **Automatické časové pásmo.** Použije časové pásmo poskytnuté sieťou.
 - **Nastavenie dátumu.** Manuálne nastavte dátum.
 - **Nastavenie času.** Manuálne nastavte čas.
 - **Výber časového pásma.** Manuálne vyberte časové pásmo.
 - **Použiť 24-hodinový formát.** Prepína medzi 12-hodinovým a 24-hodinovým formátom času.

Zjednodušenie prístupu

Zmeňte funkcie zjednodušenia prístupu vášho telefónu určené pre fyzické postihnutia. Na pracovnej ploche potiahnite prstom smerom nahor, aby sa zobrazila Zásuvka s aplikáciami a potom ťuknite na položku **Nastavenia > Zjednodušenie prístupu**. Potom môžete zmeniť ktorékoľvek z nasledujúcich nastavení:

- **Hlasová spätná väzba.** Poskytuje hlasovú spätnú väzbu, aby pomohla používateľom so zrkavým postihnutím, ako je opis toho, čoho sa dotýkate, vyberáte a aktivujete. [Kliknutím sem sa dozviete ďalšie informácie o hlasovej spätnej väzbe](#)
- **Výber hovorenia.** Povolí hlasovú spätnú väzbu pri ťuknutí na položky. [Kliknutím sem sa dozviete ďalšie informácie o funkcii Výber hovorenia](#)
- **Prepnúť prístup.** Povolí funkciu Prepnúť prístup. [Kliknutím sem sa dozviete ďalšie informácie o prepnutí prístupu](#)
- **Nova launcher.** Aktivuje funkciu Nova launcher na prepínanie nedávnych aplikácií alebo rozbalí clonu upozornení.
- **Titulky.** [Kliknutím sem sa dozviete ďalšie informácie o titulkoch](#)
- **Gestá zväčšenia.** Aktivujte možnosť gestá zväčšenia obrazovky na telefóne. [Kliknutím sem sa dozviete ďalšie informácie o zväčšení](#)
- **Veľkosť písma.** Zväčší alebo zmenší text na obrazovke.
- **Veľkosť displeja.** Zmenšíte alebo zväčšíte položky na obrazovke.
- **Kliknite, keď sa kurzor prestane pohybovať.** Aktivuje kliknutie ukazovateľom pripojenej prenosnej myši po nečinnosti počas vopred stanovenej doby.
- **Text s veľkým kontrastom.** Urobí text viditeľnejším a ľahšie čitateľným.
- **Tlačidlo Napájanie ukončí hovor.** [Kliknutím sem získate viac informácií o ukončení hovoru tlačidlom napájania](#)
- **Automatické otočenie obrazovky.** [Kliknutím sem sa dozviete ďalšie informácie o funkcii automatického otočenia obrazovky](#)
- **Vysloviť heslá.** [Kliknutím sem sa dozviete ďalšie informácie o vyslovovaní hesiel](#)
- **Veľký kurzor myši.** Ak je pripojená prenosná myš (nie je súčasťou balenia), zväčší ukazovateľ myši.
- **Monofónny zvuk.** Kombinujte kanály pri prehrávaní zvuku.
- **Klávesová skratka dostupnosti.** Povolí možnosti pre rýchle aktivovanie funkcií prístupu. [Kliknutím sem sa dozviete ďalšie informácie o klávesovej skratke dostupnosti](#)
- **Výstup Text na reč.** Nastaví vlastnosti výstupu text na reč. [Kliknutím sem sa dozviete ďalšie informácie o výstupe text na reč](#)

- **Oneskorenie dotknutia a podržania.** Definuje, ako rýchlo alebo krátko by malo oneskorenie trvať, než sa dotyk identifikuje ako stlačenie a podržanie. [Kliknutím sem sa dozviete ďalšie informácie o oneskorení dotknutia a podržania](#)
- **Inverzia farieb.** Zmení hodnoty farieb, ktoré sa používajú na obrazovke. [Kliknutím sem sa dozviete ďalšie informácie o inverzii farieb](#)
- **Korekcia farieb.** Upraví farbu obrazovky pre farbosleposť. [Kliknutím sem sa dozviete ďalšie informácie o korekcii farieb](#)

8. BEZPEČNOSŤ A ÚDRŽBA

BEZPEČNOSTNÉ POKYNY

Aby ste dosiahli maximálnu bezpečnosť pri používaní telefónu Razer, odporúčame vám osvojiť si nasledujúce pokyny:

- Ak budete mať problém so správnym používaním telefónu značky Razer a riešenie problémov nepomáha, odpojte telefón od siete a obráťte sa na asistenčnú linku spoločnosti Razer alebo požiadajte o pomoc na stránke support.razer.com. Nepokúšajte sa sami opraviť telefón alebo na ňom vykonať údržbu.
- Dôrazne odporúčame nepoužívať telefón počas jazdy alebo obsluhy akéhokoľvek vozidla. Dodržujte dopravné predpisy, obmedzenia a právne predpisy platné vo vašej oblasti.
- Nepoužívajte telefón, keď sa zúčastňujete akéhokoľvek druhu aktivít, ktoré si vyžadujú aktívnu pozornosť a sledovanie vášho okolia, ako napríklad pri chôdzi alebo behu.
- Telefón Razer a jeho príslušenstvo udržiajte vždy v suchu. Uistite sa, že máte vždy suché ruky, keď používate telefón a/alebo jeho príslušenstvo.
- Nepoužívajte telefón a/alebo akékoľvek dodávané príslušenstvo v blízkosti vody, vlhkosti, rozpúšťadiel alebo iných mokrých povrchov. Okrem toho nevystavujte telefón extrémne vysokým teplotám alebo priamemu slnečnému žiareniu po dlhší čas.
- Pri používaní každého príslušenstva vášho telefónu vždy usporiadajte káble z dôvodu bezpečnosti.
- Telefón značky Razer a jeho príslušenstvo uchovávajte mimo dosahu detí.
- Používajte kolík na vysunutie karty SIM len v priradenom otvore priečinku na kartu SIM telefónu.
- Vypnite telefón v oblastiach, kde sa úplne zakazuje jeho používanie, ako sú napríklad (ale nielen) lietadlá, čerpace stanice alebo divadlá.
- Obrazovka telefónu značky Razer je navrhnutá tak, aby rýchlo reagovala na ľahké ťuknutia a stlačenie tlačidiel. Neťukajte do obrazovky nadmernou silou, ani nestláčajte tlačidlá neprimeraným tlakom alebo silou.
- Ak by sa obrazovka vášho telefónu značky Razer rozbila alebo praskla, prestaňte telefón používať a ihneď ho dajte opraviť kvalifikovanému servisnému personálu.
- Tlačidlo napájania telefónu značky Razer funguje aj ako snímač odtlačkov prstov. Nevystavujte tlačidlo napájania predmetom, ktoré by mohli spôsobiť poškodenie alebo poškrabanie na jeho vonkajšom povrchu, ako sú mince a/alebo kľúče.
- Váš telefón značky Razer používajte vždy opatrne. Nenechajte telefón padnúť, ani ho nevystavujte zbytočnému tlaku a nadmerným otrasom.

- Používajte len rýchlonabíjačku a/alebo príslušenstvo dodávané v balení a/alebo si zakúpte príslušenstvo vyrobené a/alebo schválené výrobcom.
- Nerozoberajte telefón (bude to mať za následok stratu platnosti záruky) a nepokúšajte sa ho používať pri abnormálnom zaťažení.
- Pri sťahovaní/nahrávaní súborov, prehrávaní zvuku alebo videa, aktivácii GPS alebo lokalizácie vášho telefónu a iných podobných dátových službách sa môžu účtovať poplatky za prenos dát. Vypnite si mobilné dáta, ak nepoužívate žiadnu dátovú službu.
- Telefón značky Razer používajte len v rámci špecifického teplotného rozsahu od 0 °C (32 °F) do 40 °C (104 °F). Ak teplota prekročí tento rozsah, odpojte a/alebo vypnite telefón, aby sa teplota stabilizovala na optimálnu úroveň.

VÝSTRAHA BATÉRIE

Telefón Razer má vnútornú lítium-iónovú polymérovú nabíjateľnú batériu. Vo všeobecnosti závisí očakávaná životnosť tejto batérie od jej použitia. Ak sa batéria nenabíja ani po niekoľkých pokusoch, môže byť nefunkčná a možno budete musieť kontaktovať zákaznícku podporu. Nepokúšajte sa vymeniť batériu sami.

Neotvárajte, neskratujte, ani ju nevystavujte vodivým materiálom (kovom), vlhkosti, tekutinám, ohňu alebo teplu. V opačnom prípade môže dôjsť k úniku z batérie alebo jej explózií, čo môže mať za následok zranenie osôb. Batériu nepoužívajte, ani nenabíjajte, ak je netesná, má zmenenú farbu alebo je zdeformovaná.

Nenechávajte batériu vybitú alebo nepoužívanú po dlhší čas. Ak telefón Razer nebudete používať dlhšie ako 30 dní, uistite sa, že batériu skladujete v úplne nabitom stave. Tým sa zabráni poškodeniu batérie v dôsledku nadmerne vybitého stavu.

9. PRÁVNE INFORMÁCIE

INFORMÁCIE O AUTORSKÝCH PRÁVACH A PRÁVACH DUŠEVNÉHO VLASTNÍCTVA

©2018 Razer Inc. Všetky práva vyhradené. Razer, logo trojhlavého hada, logo Razer, „Pre hráčov. Od Hráčov.“, logo „Powered by Razer Chroma“ a telefón Razer sú ochranné známky alebo registrované ochranné známky spoločnosti Razer Inc. a/alebo pridružených spoločností v USA alebo v iných krajinách. Všetky ostatné ochranné známky a obchodné názvy sú majetkom ich príslušných vlastníkov a iné spoločnosti a názvy produktov uvedené v tomto dokumente môžu byť ochrannými známkami príslušných spoločností.

Dolby a Dolby Atmos sú ochranné známky spoločnosti Dolby Laboratories.

© 2017 Google Inc. Všetky práva vyhradené. Android, Google Play, Google Voice Search, Google Chrome, Gmail sú ochranné známky spoločnosti Google Inc.

Slovná značka Bluetooth® a logá sú registrované ochranné známky vo vlastníctve spoločnosti Bluetooth SIG, Inc. a akékoľvek používanie takýchto značiek spoločnosťou Razer sa vykonáva v rámci licencie. Všetky ostatné ochranné známky a obchodné názvy sú majetkom ich príslušných vlastníkov a iné spoločnosti a názvy produktov uvedené v tomto dokumente môžu byť ochrannými známkami príslušných spoločností.

Spoločnosť Razer Inc. (ďalej len „Razer“) môže mať autorské práva, ochranné známky, obchodné tajomstvá, patenty, patentové prihlášky alebo iné práva duševného vlastníctva (či už registrované alebo neregistrované), ktoré sa týkajú produktu uvedeného v tejto príručke. Dodanie tejto príručky neposkytuje licenciu k takýmto autorským právam, ochranným známkam, patentom alebo iným právam duševného vlastníctva. Telefón Razer (ďalej len „Produkt“) sa môže líšiť od obrázkov, či už na obale alebo inde. Spoločnosť Razer nepreberá žiadnu zodpovednosť za takéto rozdiely, ani za chyby, ktoré sa môžu vyskytnúť. Informácie tu uvedené podliehajú zmene bez oznámenia.

OBMEDZENÁ ZÁRUKA ZA PRODUKT

Najnovšie a aktuálne znenie podmienok obmedzenej záruky na produkt nájdete na adrese [razer.com/warranty](https://www.razer.com/warranty)

OBMEDZENIE ZODPOVEDNOSTI

Spoločnosť Razer v žiadnom prípade nenesie zodpovednosť za akýkoľvek ušlý zisk, stratu informácií alebo údajov, zvláštne, náhodné, nepriame, sankčné alebo následné či náhodné škody,

ktoré vznikli akýmkoľvek spôsobom distribúcie, predaja, opätovného predaja, používania alebo nemožnosti používať Produkt. Zodpovednosť spoločnosti Razer v žiadnom prípade nepresiahne maloobchodnú kúpnu cenu Produktu.

NÁKLADY NA OBSTARANIE

Za účelom vylúčenia akýchkoľvek pochybností, spoločnosť Razer nebude v žiadnom prípade niesť zodpovednosť za akékoľvek obstarávacie náklady, pokiaľ nebola upozornená na možnosť vzniku takýchto škôd a spoločnosť Razer nebude v žiadnom prípade niesť zodpovednosť za akékoľvek náklady na obstaranie, ktoré by prevyšovali maloobchodnú kúpnu cenu Produktu.

VŠEOBECNÉ

Tieto podmienky sa riadia a vykladajú podľa zákonov jurisdikcie, v ktorej bol Produkt zakúpený. Ak sa akákoľvek podmienka uvedená v tomto dokumente stane neplatnou alebo nevykonateľnou, takáto podmienka (v rozsahu, v akom je neplatná alebo nevykonateľná) nebude mať žiaden účinok a bude sa považovať za vylúčenú bez toho, aby to malo za následok neplatnosť akýchkoľvek ďalších podmienok. Spoločnosť Razer si vyhradzuje právo kedykoľvek zmeniť a doplniť akúkoľvek podmienku bez upozornenia.