



RAZER PHONE

HLAVNÍ UŽIVATELSKÁ PŘÍRUČKA

Razer Phone je jako první chytrý telefon na světě vybaven 120Hz displejem s technologií UltraMotion™ zajišťující nejplynulejší grafiku. Dopřejte si zvuk jako v kině prostřednictvím předních stereo reproduktorů využívajících technologii Dolby ATMOS nebo si vychutnejte hudbu přes sluchátka v profesionální kvalitě zásluhou certifikace THX. Poznejte bleskurychlý výkon díky nejnovějšímu procesoru Qualcomm Snapdragon 835 s 8 GB paměti RAM a nejlepší tepelnou konstrukcí ve své třídě. Zachyťte dokonalé snímky pomocí dvojice fotoaparátů s rozlišením 12 Mpx využívajících širokoúhlý objektiv f1,7 a teleobjektiv s 2× zoomem. O napájení telefonu se stará výkonná baterie s kapacitou 4000 mAh, která zaručuje dostatek energie na celý den.

OBSAH

1. OBSAH BALENÍ	3
2. REGISTRACE / TECHNICKÁ PODPORA	4
3. TECHNICKÉ ÚDAJE	5
4. POPIS ZAŘÍZENÍ	7
5. PŘÍPRAVA VAŠEHO TELEFONU RAZER	9
6. POUŽÍVÁNÍ TELEFONU RAZER	12
7. KONFIGURACE VAŠEHO TELEFONU RAZER	17
8. BEZPEČNOST A ÚDRŽBA	48
9. PRÁVNÍ INFORMACE	50

1. OBSAH BALENÍ

- Telefon Razer Phone [64GB]
- Lithium-iontová baterie (vestavěná)
- Nabíjecí kabel USB-C
- Audio adaptér USB-C
- Rychlá nabíječka*
- Kolík pro vysunutí SIM karty
- Průvodce důležitými informacemi o produktu

* *Může se v jednotlivých regionech lišit.*

2. REGISTRACE / TECHNICKÁ PODPORA

REGISTRACE

Zaregistrujte si váš produkt online na adrese razer-id.razer.com/warranty pomocí vašeho Razer ID, abyste měli vždy aktuální informace o stavu záruky na váš produkt..

Pokud jste si Razer ID ještě nezaregistrovali, zaregistrujte se nyní na adrese razer-id.razer.com/ a získáte celou řadu výhod od společnosti Razer.

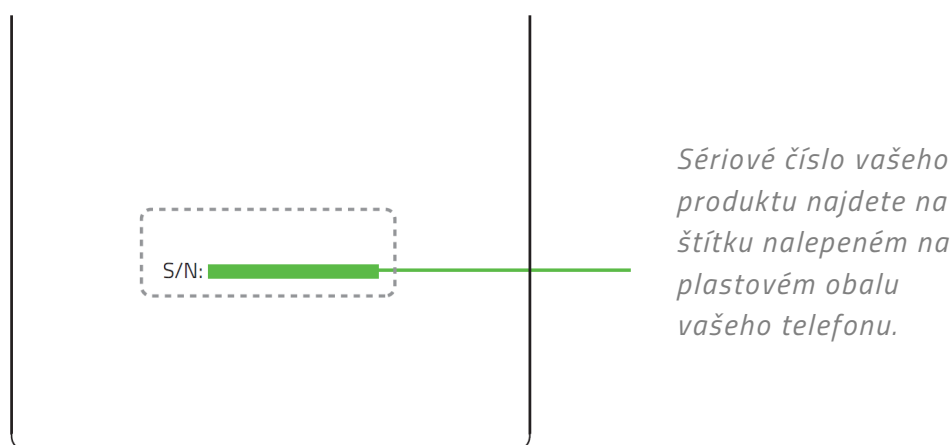

TECHNICKÁ PODPORA

Co získáte:

- 1 rok omezené záruky od výrobce telefonu *.
- Přístup k příručkám, bezplatné online technické podpoře a pomoci od týmu zákaznické podpory Razer na adrese support.razer.com

** Zákon o ochraně spotřebitelů. Tato omezená záruka vám poskytuje konkrétní zákonná práva, avšak můžete mít rovněž další práva, která se liší podle země, provincie nebo státu, dle aplikovatelnosti. Nad rámec povolený zákonem společnost Razer nevylučuje, neomezuje ani nepozastavuje další práva, kterými můžete disponovat. Pro plné porozumění vašim právům se podívejte do zákonů vaší země, provincie nebo státu, dle aplikovatelnosti. Další záruční podmínky naleznete na adrese razer.com/warranty*

3. TECHNICKÉ ÚDAJE

TECHNICKÉ ÚDAJE

- Procesor: mobilní platforma Qualcomm® Snapdragon™ 835
- Systémová paměť: 8 GB, dvoukanálová (LPDDR4, 1866 MHz)
- Úložiště:
 - Interní: 64 GB UFS
 - Externí: microSD (třída 10, max. 2 TB)
- Displej:
 - 5,7" IGZO LCD (1440x2560)
 - 120 Hz, široký barevný gamut (Wide Color Gamut, WCG)
 - Sklo Corning Gorilla Glass 3
- Zadní fotoaparáty:
 - 12 Mpx, AF, f1,75, širokoúhlý
 - 12 Mpx, AF, f2,6, zoom
 - Duální PDAF
 - Dvoutónový dvojitý LED blesk
- Přední fotoaparát: 8 Mpx, FF, f2,0
- Zvuk
 - Přední stereo reproduktory
 - Dva zesilovače
 - Audio adaptér s D/A převodníkem s certifikací THX
- Napájení
 - Lithium-iontová baterie s kapacitou 4000 mAh
 - Qualcomm QuickCharge 4.0+
- Bezdrátové funkce:
 - 802.11 a/b/g/n/ac
 - Bluetooth 4.2
 - NFC
- Pásmo
 - GSM: čtyřpásmový modul GSM
 - UMTS: B1/2/3/4/5/8
 - LTE: B1/2/3/4/5/7/8/12/17/19/20/25/26/28/29/30/66
 - TDD LTE: B38/39/40/41 TD-SCDMA: B34/39

PŘIBLIŽNÉ ROZMĚRY A HMOTNOST

- Délka: 158,5 mm
- Šířka: 77,7 mm
- Výška: 8 mm
- Hmotnost: 197 g

4. POPIS ZAŘÍZENÍ

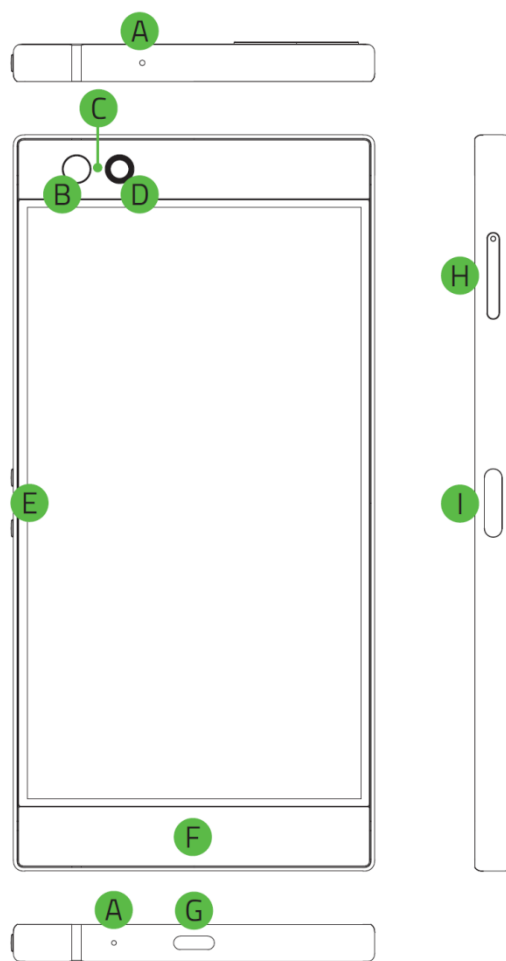

- A. Mikrofony
- B. Snímač okolního světla
- C. LED indikátor
- D. Přední fotoaparát
- E. Tlačítka ovládání hlasitosti
- F. Reproduktory
- G. Konektor USB-C
- H. Držák microSD / SIM karty
- I. Tlačítko napájení / snímač otisků prstů

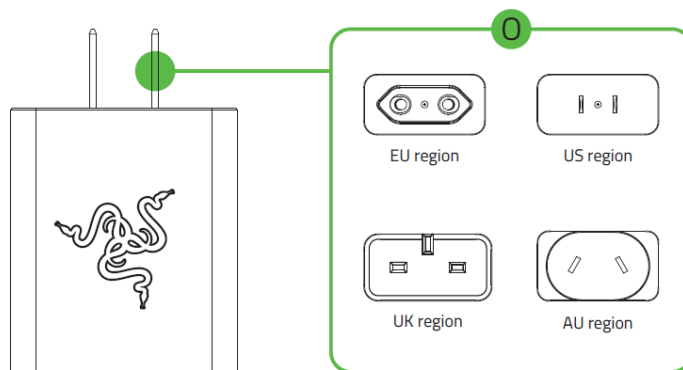
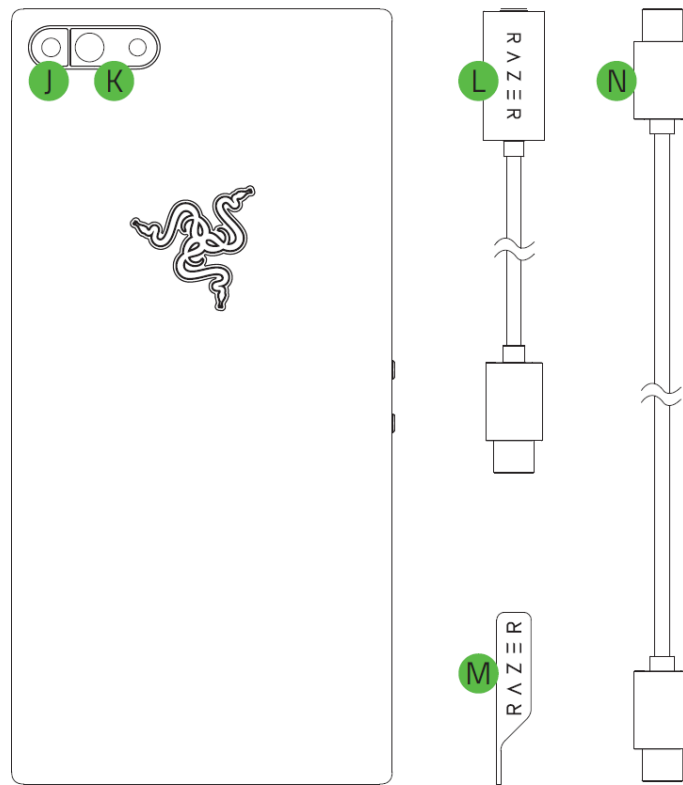

- J.** Blesk
- K.** Dvojice objektivů zadního fotoaparátu
- L.** Audio adaptér USB-C
- M.** Kolík pro vysunutí SIM karty
- N.** Nabíjecí kabel USB-C
- O.** Rychlá nabíječka

5. PŘÍPRAVA VAŠEHO TELEFONU RAZER

VLOŽENÍ SIM KARTY / MICROSD KARTY

1. Vložte kolík pro vysunutí SIM karty do otvoru v držáku SIM karty a pak na něj zatlačte pro vysunutí a vyjmutí držáku SIM karty.

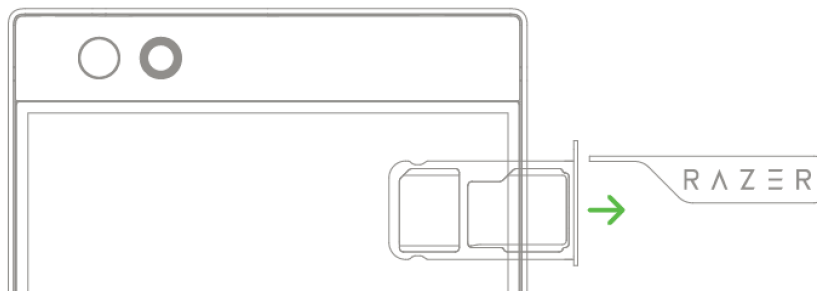

2. Umístěte vaši SIM kartu* správně do držáku SIM karty. Do držáku SIM karty můžete rovněž vložit microSD kartu*, pokud chcete rozšířit paměťový prostor vašeho telefonu.

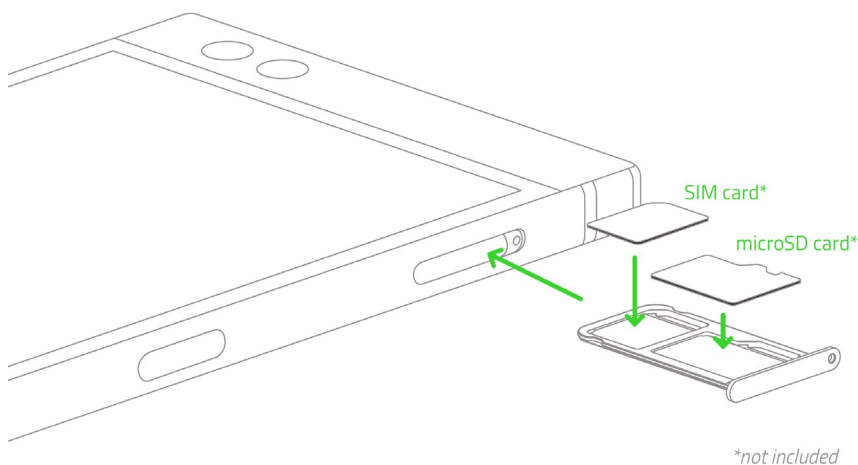

3. Vratte držák SIM karty do vašeho telefonu a jemně na něj zatlačte, aby zapadl do správné polohy.

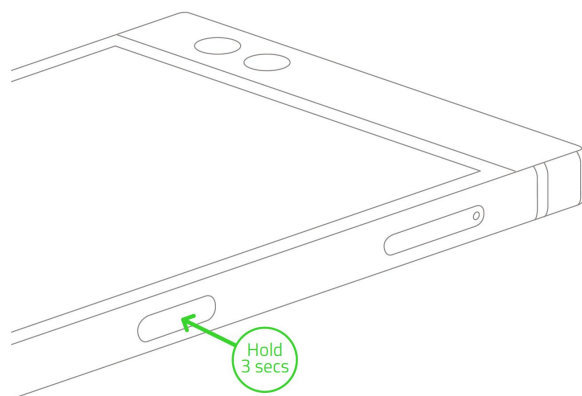

NABÍJENÍ VAŠEHO TELEFONU RAZER POMOCÍ RYCHLÉ NABÍJEČKY

1. Připojte rychlou nabíječku k vašemu telefonu Razer pomocí nabíjecího kabelu USB-C a pak ji připojte do elektrické zásuvky.

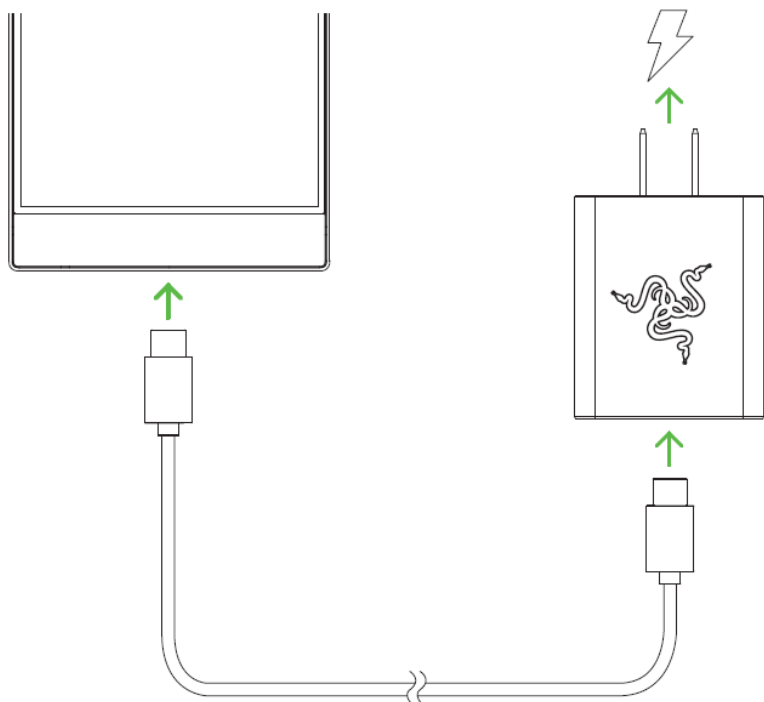

Poznámka: Pro efektivní nabíjení vašeho telefonu prosím používejte rychlou nabíječku, která je součástí balení. Kromě toho používejte a/nebo kupujte pouze příslušenství vyrobené a/nebo schválené společnostmi Razer.

2. Počkejte na plné nabití vašeho telefonu Razer a pak odpojte konektor USB-C z vašeho telefonu.

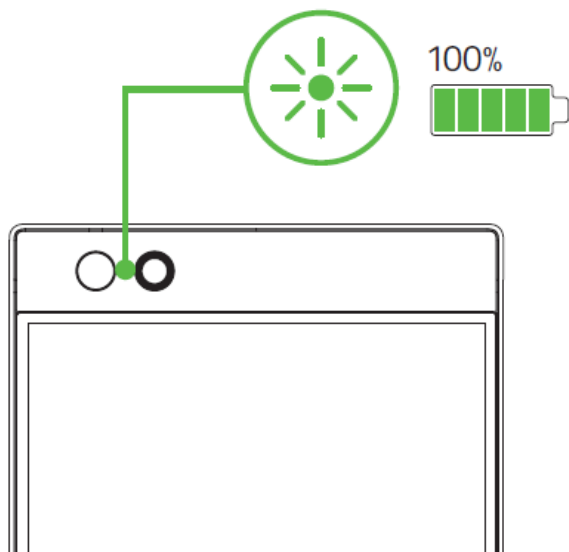

- *Poznámka: Když je napájení vypnuto, můžete zjistit úroveň nabití vašeho telefonu stisknutím tlačítka napájení. Když je napájení zapnuto, můžete zjistit úroveň nabití baterie v pravém horním rohu displeje.*

3. Odpojte rychlou nabíječku z elektrické zásuvky.

ZAPNUTÍ/VYPNUTÍ TELEFONU

Pro zapnutí vašeho telefonu stiskněte tlačítko napájení a podržte jej, dokud se váš telefon Razer nezapne.

Pro jeho vypnutí stiskněte tlačítko napájení a podržte jej, dokud se na displeji nezobrazí nabídka možností napájení, a pak klepněte na možnost **Vypnout** pro vypnutí vašeho zařízení.

NASTAVENÍ PRO PRVNÍ POUŽITÍ

Při prvním použití zobrazí telefon Razer uvítací obrazovku, která umožňuje pokračovat průvodcem nastavení a/nebo dokonce provést základní nastavení usnadnění týkající se displeje vašeho telefonu.

Pomocí pokynů na displeji vyberte výchozí jazyk vašeho telefonu, přijměte smluvní podmínky společnosti Razer, vyberte připojení telefonu k bezdrátové nebo datové síti a proveďte kopírování dat z mobilního zařízení nebo nastavení telefonu jako nového zařízení, přizpůsobení nastavení či služeb telefonu a případně i nastavení účtů.

Poznámka: Tato nastavení lze rovněž upravit později pomocí nabídky Nastavení vašeho telefonu.

6. POUŽÍVÁNÍ TELEFONU RAZER

VÝCHOZÍ FUNKCE TLAČÍTEK TELEFONU

- **Tlačítko napájení**
 - Stisknutím odemknete/zamknete telefon.
 - Dvojitým stisknutím spustíte aplikaci fotoaparátu z jakékoli obrazovky.
 - Stisknutím a podržením zobrazíte nabídku možností napájení.
- **Tlačítka hlasitosti**
 - Slouží ke zvýšení nebo snížení hlasitosti zvuku vyzvánění, médií a budíků.
 - Stisknutím kteréhokoli z těchto tlačítek v aplikaci fotoaparátu pořídíte fotografii.
- **Tlačítko napájení + tlačítko snížení hlasitosti**
 - Současným stisknutím obou tlačítek pořídíte snímek obrazovky.

GESTA PRO NAVIGACI NA DOTYKOVÉ OBRAZOVCE

- **Klepnutí.** Lehkým klepnutím vyberete možnost, spustíte zvolenou aplikaci nebo zahájíte zadávání textu pomocí virtuální klávesnice.
- **Poklepání.** Lehkým poklepáním na obrázek přiblížíte nebo oddálíte vybranou oblast nebo text, abyste mohli vybrat požadované slovo.
- **Klepnutí a podržení.** Klepnutím a podržením položky nebo aplikace zobrazíte další možnosti pro vybranou položku.
- **Klepnutí a přetažení.** Klepněte na položku nebo aplikaci, podržte ji a následně přetáhněte prst na požadované místo.
- **Přejetí prstem.** Lehce klepněte a následně přejeďte prstem po obrazovce ve vodorovném nebo svislém směru. Pomocí tohoto gesta můžete procházet seznamy, webové stránky, fotografie a provádět další funkce procházení.
- **Sevření a roztažení.** Sevřením nebo roztažením dvou prstů můžete provést oddálení nebo přiblížení obrázku. Toto gesto lze použít i u jiného typu obsahu, jako je mapa nebo webová stránka.

ODEMKNUTÍ/UZAMKNUTÍ OBRAZOVKY

Pokud chcete uzamknout obrazovku, jednoduše stiskněte tlačítko napájení. Obrazovka se vypne, což znamená, že je nyní uzamčena. Jestliže ji budete chtít odemknout, jednoduše stiskněte tlačítko napájení a potom přejeďte prstem nahoru.

Poznámka: Pokud jste již nastavili zámek obrazovky, může být nutné použít nastavení zámku obrazovky provedené na telefonu. [Kliknutím sem získáte další informace o zámku obrazovky.](#)

ZAMYKACÍ OBRAZOVKA A PLOCHA

Zamykací obrazovka

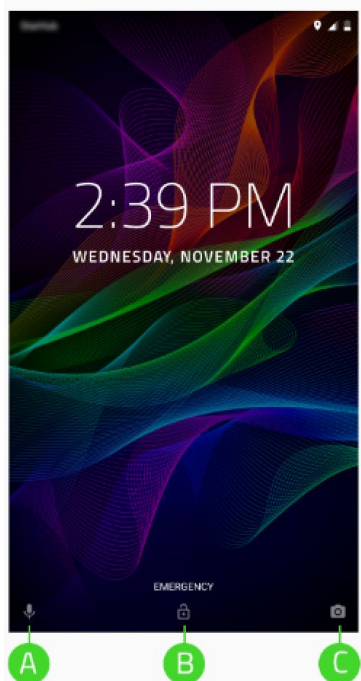

Plocha

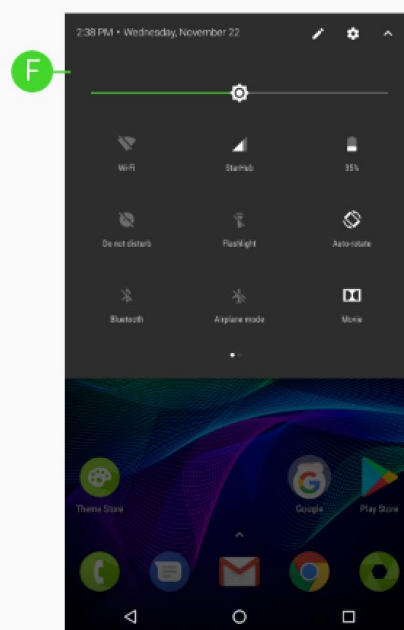
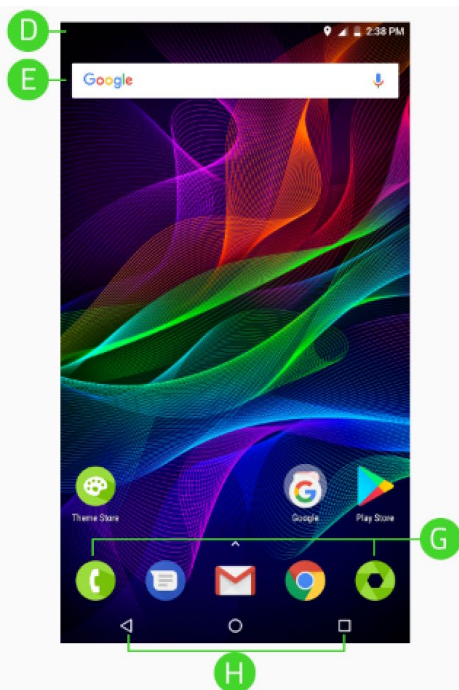



- A. Vstup prostřednictvím hlasové služby Google
- B. Odemknutí obrazovky
- C. Fotoaparát
- D. Stavový řádek
- E. Widget funkce vyhledávání Google
- F. Panel oznámení
- G. Dolní panel hlavních aplikací
- H. Navigace na ploše

Zamykáč obrazovky

- **Hlasový vstup.** Pokud klepnete na tuto ikonu a převedete prstem nahoru, aktivujete hlasovou službu Google pro usnadnění ovládání bez použití rukou.
- **Nouze.** V případě nouze lze komukoli zavolat bez nutnosti odemknutí obrazovky.
- **Fotoaparát.** Pokud klepnete na tuto ikonu a převedete prstem nahoru, otevřete aplikaci fotoaparátu bez nutnosti odemknutí obrazovky.



Plocha

- **Asistent Google.** Pokud na ploše převedete prstem doprava, otevřete Asistenta Google. [Kliknutím sem získáte další informace o Asistentu Google.](#)
- **Stavový řádek.** Zobrazuje rychlé informace, jako například upozornění a oznámení.







	Stav baterie *		Připojeno k síti Wi-Fi
	Baterie se nabíjí		4G+ *
	Nerušit		Bluetooth je aktivní
	Nerušit (úplný tichý režim)		Připojeno k Bluetooth zařízení
	Vibrovat		Signál sítě
	Rozpoznána microSD karta		Není signál
	Žádná SIM karta		Určování polohy aktivní
	Zmeškaný hovor		Režim Letadlo
	Dostupné sítě Wi-Fi		Nová zpráva



* Může se lišit v závislosti na stavu, poloze a/nebo používané aplikaci

- **Widget funkce vyhledávání Google.** Poskytuje vám okamžitý přístup k funkci vyhledávání Google pomocí buď hlasového, nebo textového vstupu.
- **Panel oznámení.** Poskytuje rychlý přístup k základním nastavením telefonu. Pokud chcete otevřít panel oznámení, přetáhněte stavový řádek dolů. Klepnutím na ikonu  nebo dalším přetažením dolů lze panel rozšířit a zobrazit veškerá dostupná nastavení.





Prostřednictvím ikony úprav (), můžete rovněž přidat nebo odebrat zobrazované ikony oznámení nebo pomocí ikony nastavení () můžete otevřít nastavení telefonu.

Ve výchozím nastavení se na panelu oznámení zobrazují následující ikony:

Ikona	Oznámení	Popis
	Bezdrátové připojení	<ul style="list-style-type: none"> ▪ Zobrazuje bezdrátovou síť, ke které je telefon připojen. ▪ Klepnutím zobrazíte další bezdrátové sítě v dosahu. ▪ Stisknutím a podržením otevřete nastavení funkce Wi-Fi. <p>Kliknutím sem získáte další informace o bezdrátovém připojení.</p>
	Mobilní data	<ul style="list-style-type: none"> ▪ Zobrazuje název poskytovatele služeb u příslušné SIM karty. ▪ Klepnutím otevřete nastavení týkající se využití dat telefonu. <p>Kliknutím sem získáte další informace o využití dat.</p>
	Stav baterie	<ul style="list-style-type: none"> ▪ Zobrazuje zbývající kapacitu baterie v procentech. ▪ Klepnutím zobrazíte graf využití baterie a/nebo přepínač spořiče baterie. ▪ Stisknutím a podržením otevřete nastavení týkající se baterie. <p>Kliknutím sem získáte další informace o nastaveních týkajících se baterie.</p>
	Nerušit	<ul style="list-style-type: none"> ▪ Zobrazuje používanou možnost režimu Nerušit. ▪ Klepnutím zobrazíte a změníte dostupné možnosti režimu Nerušit. ▪ Stisknutím a podržením otevřete nastavení režimu Nerušit. <p>Kliknutím sem získáte další informace o režimu Nerušit.</p>
	Baterka	Klepnutím zapnete nebo vypnete baterku.
	Automatické otáčení	<ul style="list-style-type: none"> ▪ Přepínání orientace obrazovky telefonu mezi režimem automatického otáčení a režimem na výšku. ▪ Stisknutím a podržením otevřete nastavení displeje. <p>Kliknutím sem získáte další informace o displeji.</p>
	Bluetooth	<ul style="list-style-type: none"> ▪ Klepnutím povolíte funkci Bluetooth a zobrazíte všechna zařízení, která jste spárovali s telefonem prostřednictvím funkce Bluetooth. ▪ Stisknutím a podržením zobrazíte všechna dostupná Bluetooth zařízení v dosahu. <p>Kliknutím sem získáte další informace o funkci Bluetooth.</p>

	Režim Letadlo	<ul style="list-style-type: none"> ▪ Klepnutím zapnete nebo vypnete režim Letadlo. ▪ Stisknutím a podržením otevřete nastavení bezdrátového připojení a sítě. Kliknutím sem získáte další informace o ostatních bezdrátových nastaveních.
	Dolby Atmos®	<ul style="list-style-type: none"> ▪ Klepnutím vyberete a povolíte nastavení funkce Dolby Atmos. ▪ Stisknutím a podržením otevřete aplikaci Dolby Atmos. Kliknutím sem získáte další informace o funkci Dolby Atmos.
	Noční osvětlení	<ul style="list-style-type: none"> ▪ Klepnutím zapnete nebo vypnete noční osvětlení. ▪ Stisknutím a podržením otevřete nastavení nočního osvětlení. Kliknutím sem získáte další informace o funkci nočního osvětlení.

Další ikony, které můžete přidat na panel oznámení, jsou následující:

Ikona	Oznámení	Popis
	Převrácení barev	<ul style="list-style-type: none"> ▪ Klepnutím můžete přepínat mezi režimem normálních a převrácených barev. ▪ Stisknutím a podržením otevřete nastavení usnadnění. Kliknutím sem získáte další informace o nastavení usnadnění.
	Hotspot	<ul style="list-style-type: none"> ▪ Klepnutím zapnete nebo vypnete funkci hotspotu. ▪ Stisknutím a podržením otevřete nastavení tetheringu a přenosného hotspotu. Kliknutím sem získáte další informace o hotspotu.
	Poloha	<ul style="list-style-type: none"> ▪ Klepnutím zapnete nebo vypnete funkci určování polohy. ▪ Stisknutím a podržením otevřete nastavení funkce určování polohy. Kliknutím sem získáte další informace o určování polohy.
	Spořič dat	<ul style="list-style-type: none"> ▪ Klepnutím zapnete nebo vypnete funkci spořiče dat. Pokud je tato funkce povolena, zabraňuje určeným aplikacím odesílat a/nebo přijímat data na pozadí. ▪ Klepnutím otevřete nastavení týkající se využití dat telefonu. Kliknutím sem získáte další informace o využití dat.
	Google Nearby	Klepnutím otevřete aplikaci Google Nearby.

	Přenos	Klepnutím zahájíte přenos obrazovky vašeho telefonu do kompatibilního zařízení.
---	---------------	---

- **Navigace na ploše.** Primární navigace v rámci všech aplikací.
 - ◀ **Návrat.** Návrat na předchozí otevřenou obrazovku nebo skrytí aktivních oken.
 - ○ **Plocha.** Klepnutím se vrátíte na plochu. Klepnutím na toto tlačítko a jeho podržením otevřete Asistenta Google.
 - □ **Naposledy použité aplikace.** Zobrazení všech naposledy otevřených aplikací. Klepnutím na tlačítko **ODSTRANIT VŠE** můžete ukončit všechny otevřené aplikace nebo klepnutím na aplikaci v seznamu a jejím přetažením nahoru můžete otevřít aplikace v režimu rozdělené obrazovky.
- **Dolní panel hlavních aplikací.** Poskytuje okamžitý přístup k aplikacím, které nejčastěji používáte.
- **Obrazovka všech aplikací.** Zobrazuje všechny aplikace nainstalované ve vašem telefonu. Pro přístup k nabídce aplikací jednoduše přejeďte prstem z dolního panelu hlavních aplikací nahoru.

ZADÁVÁNÍ ZNAKŮ NEBO TEXTU

Po klepnutí na textové pole se vždy automaticky zobrazí klávesnice QWERTY. Rovněž můžete klepnout na jakékoli z níže uvedených tlačítek a použít příslušné speciální funkce:

- **Vyhledávání Google.** Vyhledávání a sdílení odkazů pro procházení.
- **Hlasový vstup.** Zadávání textu pomocí hlasové služby Google.
- **Symboly.** Vkládání symbolů a/nebo jiných speciálních znaků.
- **Emotikony.** Vkládání emotikonů. Můžete vybrat kteroukoli z následujících možností:
 - Povolení ovládní klávesnice jednou rukou.
 - Zobrazení číselných kláves při současném skrytí možností prediktivního textu na klávesnici.
 - Vkládání kurzoru na nový řádek.
- **Obnovení psaní textu.** Klepnutím na toto tlačítko obnovíte psaní textu po zadání symbolu/emotikonu.

7. KONFIGURACE VAŠEHO TELEFONU RAZER

PŘIZPŮSOBENÍ PLOCHY

Přidání/odstranění zástupců aplikací

Pokud chcete přidat nové ikony aplikací na plochu, stačí klepnout na libovolnou aplikaci na obrazovce všech aplikací a podržet ji, dokud se nezobrazí plocha. Potom přetáhněte ikonu aplikace na požadované místo na ploše.

Jestliže chcete odstranit zástupce aplikace, dlouze stiskněte ikonu a klepněte na možnost Odstranit.

Přidání/odstranění stránek plochy

Stiskněte a podržte stránku plochy, kterou chcete odstranit. Zobrazí se stránky plochy, jež vám umožňují přidat další stránky plochy pomocí ikony  nacházející se na stránce plochy, která je nejvíce vpravo.

Nebo můžete rovněž dlouze stisknout jakéhokoli zástupce na ploše a přetáhnout jej úplně vpravo na poslední stránce plochy, čímž vytvoříte novou stránku plochy.

Pokud chcete odstranit stránku plochy, dlouze stiskněte jakoukoli stránku plochy a přetáhněte ji na ikonu odstranění ().

Použití widgetů

Widgety jsou menší verze aplikací, které běžně používáte v telefonu a které můžete přidat na plochu pro rychlou dostupnost funkcí.

Pokud chcete přidat widget na plochu, stiskněte a podržte stránku plochy a potom klepněte na ikonu widgetů (). Následně můžete stisknout a podržet widget, který chcete přidat, a pak jej přetáhnout na požadované místo.

Seskupování zástupců aplikací

Pokud chcete seskupit několik zástupců aplikací do jedné složky na ploše, klepněte a přetáhněte zástupce aplikace na jiného zástupce aplikace, s nímž ho chcete seskupit.

PŘIZPŮSOBENÍ NASTAVENÍ

Nastavení přístupná z obrazovky všech aplikací vám umožňují upravovat a ovládat obecné funkce telefonu.

Poznámka: Nabídka Nastavení je trvale dostupná v rámci aplikace Nastavení prostřednictvím postranního panelu  . Postranní panel lze jednoduše zobrazit přejetím prstem z levé části obrazovky Nastavení doprava.

Bezdrátová připojení a sítě

Můžete spravovat a konfigurovat různá nastavení týkající se sítě a připojení.

Wi-Fi

Můžete spravovat a konfigurovat různá nastavení týkající se sítě a připojení.

Připojení k bezdrátové síti

Připojení telefonu k bezdrátové síti:

1. Na ploše přejeďte prstem nahoru, aby se zobrazila obrazovka všech aplikací. Potom klepněte na **Nastavení > Wi-Fi**.
2. Zapněte funkci **Wi-Fi**. Telefon začne automaticky vyhledávat bezdrátové sítě v dosahu. Pro aktualizaci seznamu jednoduše klepněte  a potom klepněte na **Aktualizovat**.

Poznámka: Stránku nastavení Wi-Fi lze rovněž zobrazit prostřednictvím panelu oznámení. Klepnutím a podržením ikony Wi-Fi na panelu oznámení spustíte vyhledávání dostupných bezdrátových sítí.

3. Klepněte na bezdrátovou síť, ke které se chcete připojit. Potom zadejte příslušné heslo (je-li požadováno).

Poznámka: Po připojení se bude telefon automaticky připojovat k bezdrátové síti vždy, když je funkce Wi-Fi na telefonu zapnutá a bezdrátová síť je v dosahu.

Ruční připojení k bezdrátové síti

Pokud chcete telefon ručně připojit ke skryté bezdrátové síti:

1. Na ploše přejeďte prstem nahoru, aby se zobrazila obrazovka všech aplikací. Potom klepněte na **Nastavení > Wi-Fi**.
2. Zapněte funkci **Wi-Fi**.
3. Ve spodní části seznamu nalezených bezdrátových sítí klepněte na **+ Přidat síť** a potom zadejte požadované údaje.

Připojení k bezdrátové síti pomocí WPS

Wi-Fi Protected Setup (WPS) vám umožňuje připojit se k zařízení podporujícímu WPS stisknutím tlačítka. Funkci Tlačítko WPS na vašem telefonu můžete použít pro připojení k routeru podporujícímu WPS:

1. Na bezdrátovém routeru stiskněte tlačítko WPS, čímž spustíte nastavování WPS.

Poznámka: Může být nutné vyhledat si informace o způsobu použití funkce WPS v uživatelské příručce k vašemu bezdrátovému routeru.

2. Na telefonu klepněte na obrazovce nastavení funkce Wi-Fi na  a potom klepněte na **Pokročilé > Tlačítko WPS**. Telefon se automaticky připojí k routeru podporujícímu WPS.

Poznámka: Dokončete prosím nastavení do dvou minut. V opačném případě bude pravděpodobně nutné provést proces párování znovu od začátku.

Případně lze pro připojení telefonu k bezdrátovému routeru použít funkci Zadání kódu WPS PIN.

1. Na telefonu klepněte na obrazovce nastavení funkce Wi-Fi na  a potom klepněte na **Pokročilé > Zadání kódu WPS PIN**.
2. V rozhraní bezdrátového routeru zadejte kód **WPS PIN** poskytnutý telefonem. Telefon se automaticky připojí k routeru podporujícímu WPS.

Poznámka: Může být nutné vyhledat si informace o způsobu použití funkce WPS v uživatelské příručce k vašemu bezdrátovému routeru.

Použití funkce Wi-Fi Direct

Připojte telefon přímo k zařízení podporujícímu funkci Wi-Fi Direct prostřednictvím bezdrátového připojení. Pomocí této funkce můžete sdílet kontakty a soubory s jinými zařízeními.

Připojení/odpojení zařízení

1. Na telefonu klepněte na obrazovce nastavení funkce Wi-Fi na  a potom klepněte na **Pokročilé > Přímé připojení sítě Wi-Fi**.
2. V seznamu vyberte zařízení, ke kterému se chcete připojit, a odešlete mu pozvánku k připojení prostřednictvím funkce Wi-Fi Direct.
3. Potvrďte pozvánku na druhém zařízení. Vaše zařízení je nyní připojeno k vašemu telefonu pomocí funkce Wi-Fi Direct.

Poznámka: Pokud chcete odpojit zařízení, klepněte v seznamu na připojené zařízení a potvrďte svou volbu.

Nastavení funkce Wi-Fi

1. Na ploše přejeďte prstem nahoru, aby se zobrazila obrazovka všech aplikací. Potom klepněte na **Nastavení > Wi-Fi**.
2. Klepnutím na tlačítko **konfigurace nastavení funkce Wi-Fi** () můžete změnit nebo zobrazit bezdrátové parametry uvedené níže:
 - **Uložené sítě.** Zobrazení všech bezdrátových sítí uložených v telefonu. Klepnutím na libovolnou uloženou bezdrátovou síť můžete zobrazit příslušné zabezpečení vybrané sítě a rovněž ji odstranit ze seznamu pomocí tlačítka **ZAPOMENOUT**.
 - **Oznamování sítě.** Zapnutí nebo vypnutí dostupnosti veřejných bezdrátových sítí.

- **Wi-Fi zapnutá v režimu spánku.** Výběr způsobu činnosti funkce Wi-Fi v režimu spánku telefonu.
 1. **Vždy zapnuto.** Během režimu spánku je funkce Wi-Fi vždy zapnutá.
 2. **Pouze při nabíjení.** Funkce Wi-Fi je povolena v režimu spánku pouze při nabíjení.
 3. **Nikdy.** Funkce Wi-Fi je v režimu spánku telefonu vypnutá.
- **Vlastnosti telefonu.** Zobrazení MAC adresy a IP adresy telefonu.

Bluetooth

Provedte zabezpečené spárování vašeho telefonu s Bluetooth zařízením.

Konfigurace nastavení funkce Bluetooth

Provedte zabezpečené spárování vašeho telefonu s Bluetooth zařízením.

1. Na ploše přejeďte prstem nahoru, aby se zobrazila obrazovka všech aplikací. Potom klepněte na **Nastavení > Bluetooth**.
2. Klepněte na  a proveďte některou z následujících činností:
 - **Aktualizovat.** Aktualizace nalezených Bluetooth zařízení v dosahu.
 - **Přejmenovat.** Změna zobrazovaného názvu telefonu coby Bluetooth zařízení.
 - **Zobrazit přijaté soubory.** Otevření složky Bluetooth se všemi soubory přenesenými do vašeho telefonu.

Párování vašeho telefonu s Bluetooth zařízením

Spárování telefonu se zařízením podporujícím Bluetooth:

1. Povolte funkci Bluetooth na zařízení, se kterým chcete svůj telefon spárovat.
Poznámka: Zapamatujte si název Bluetooth zařízení, které chcete spárovat s telefonem, a ujistěte se, že je zařízení viditelné pro ostatní Bluetooth zařízení a lze jej vyhledat.
2. Na ploše přejeďte prstem nahoru, aby se zobrazila obrazovka všech aplikací. Potom klepněte na **Nastavení > Bluetooth**.
Poznámka: Stránku nastavení Bluetooth lze rovněž zobrazit prostřednictvím panelu oznámení. Klepnutím a podržením ikony Bluetooth na panelu oznámení zobrazíte nastavení Bluetooth vašeho telefonu.
3. V seznamu Bluetooth zařízení klepněte na zařízení, které chcete spárovat s telefonem, a potvrďte, že chcete telefon spárovat se zařízením.
Poznámka: Zařízení můžete rovněž poskytnout oprávnění pro přístup k vašim kontaktům a historii volání, pokud chcete používat Bluetooth zařízení pro telefonní hovory nebo pokud chcete sdílet

kontakty. Některá zařízení mohou poskytnout přístupový klíč nebo kód pro párování přes Bluetooth, který je třeba potvrdit na obou zařízeních.

4. Zařízení se automaticky spáruje a přidá se do seznamu spárovaných zařízení.

Poznámka: Pokud je spárované zařízení v dosahu a je viditelné (lze jej vyhledat) a současně je na vašem telefonu aktivována funkce Bluetooth, zařízení se automaticky vzájemně spárují a/nebo budou ihned přístupná.

Změna oprávnění pro Bluetooth zařízení

Po spárování Bluetooth zařízení s telefonem můžete změnit oprávnění pro spárované zařízení.

1. V seznamu Bluetooth > Spárovaná zařízení klepněte na příslušnou ikonu  zařízení, u kterého chcete změnit oprávnění týkající se způsobu používání.
2. Klepněte na jakýkoli způsob použití, který chcete pro spárované zařízení povolit. Níže uvedené způsoby použití se mohou u jednotlivých zařízení lišit.
 - **Zvuk telefonu.** Použití připojeného Bluetooth zařízení pro telefonní hovory.
 - **Zvuk médií.** Použití připojeného Bluetooth zařízení pro přehrávání médií.
 - **Sdílení kontaktů.** Sdílení kontaktů telefonu s Bluetooth zařízením.

Odpojení Bluetooth zařízení

Odpojení Bluetooth zařízení od telefonu:

1. V seznamu **Bluetooth > Spárovaná zařízení** klepněte na připojené Bluetooth zařízení, které chcete odpojit od telefonu.
2. Klepnutím na tlačítko **OK** v okně pro odpojení potvrďte odpojení. Zařízení se odpojí od telefonu.

Zapomenutí Bluetooth zařízení

Odstranění Bluetooth zařízení ze seznamu spárovaných zařízení:

1. V seznamu **Bluetooth > Spárovaná zařízení** klepněte na příslušnou ikonu  zařízení, u kterého chcete zrušit spárování s telefonem.
2. Klepnutím na tlačítko **Zapomenout** odstraňte zařízení ze seznamu.

Poznámka: Pokud budete chtít vaše zařízení opět připojit, budete muset telefon znovu spárovat s Bluetooth zařízením.

Využití dat

Můžete monitorovat a nastavit omezení týkající se využití dat ve všech aplikacích. Rovněž lze nastavit požadovaná oznámení nebo upozornění, jakmile dosáhnete stanoveného limitu dat.

Povolení mobilních dat

1. Na ploše přejeďte prstem nahoru, aby se zobrazila obrazovka všech aplikací. Potom klepněte na **Nastavení > Využití dat > Využití mobilních dat**.
2. Klepnutím na **Mobilní data** zapněte mobilní data.

Poznámka: Mobilní data telefonu lze rovněž zapnout pomocí panelu oznámení.

Kontrola využití dat aplikací

Zobrazení nebo monitorování množství dat, které aplikace využívá:

1. Na ploše přejeďte prstem nahoru, aby se zobrazila obrazovka všech aplikací. Potom klepněte na **Nastavení > Využití dat > Využití mobilních dat**.
2. V seznamu vyhledejte aplikaci, kterou chcete monitorovat. Zobrazí se přehled o tom, kolik dat každá aplikace využívá. Po klepnutí na aplikaci můžete zobrazit podrobné informace o využití dat.

Použití spořiče dat

Zmenšete celkové využití dat tím, že zabráníte určeným aplikacím odesílat a/nebo přijímat data na pozadí.

1. Na ploše přejeďte prstem nahoru, aby se zobrazila obrazovka všech aplikací. Potom klepněte na **Nastavení > Využití dat**.
2. Klepnutím na **Spořič dat** jej zapněte.
3. Klepněte na **Neomezený přístup k datům** a zvolte aplikace, u nichž chcete nastavit omezený přístup k datům.

Poznámka: Do seznamu můžete rovněž zahrnout systémové aplikace. Stačí klepnout na  a potom klepnout na možnost Zobrazit systém.

Přizpůsobení upozornění na využití dat

Upozornění na využití dat můžete přizpůsobit podle fakturačního cyklu vašeho tarifu.

Na ploše přejeďte prstem nahoru, aby se zobrazila obrazovka všech aplikací. Potom klepněte na **Nastavení > Využití dat > Fakturační cyklus**. Níže jsou uvedeny parametry, které lze přizpůsobit:

- **Fakturační cyklus.** Nastavení konkrétního data v měsíci, kdy bude počítadlo využití dat resetováno.

- **Nastavit upozornění na data.** Zapnutí nebo vypnutí upozornění na data. Při povolení upozornění na data můžete nastavit, kolik dat může být vyčerpáno před zobrazením upozornění na využití dat.
- **Upozornění na data.** Nastavení množství dat, po jejichž vyčerpání se zobrazí upozornění na data.
- **Nastavit datový limit.** Automatické vypnutí mobilních dat po vyčerpání nastaveného množství dat.
- **Datový limit.** Nastavení množství dat, po jejichž vyčerpání se aktivuje datový limit.

Další nastavení bezdrátového připojení a sítí

Nakonfiguruje další nastavení bezdrátového připojení a sítí na vašem telefonu.

1. Na ploše přejeďte prstem nahoru, aby se zobrazila obrazovka všech aplikací. Potom klepněte na **Nastavení > Další**. Níže jsou uvedena nastavení, která lze nakonfigurovat:
 - **Režim Letadlo.** Zakázání všech funkcí konektivity na telefonu, jako jsou Wi-Fi, síťová data a Bluetooth.
 - **NFC.** Povolení funkce NFC (Near Field Communication), která umožňuje výměnu dat s ostatními zařízeními podporujícími NFC po vzájemném dotyku.
 - **Wi-Fi volání.** Volání přes síť Wi-Fi nebo síť operátora v závislosti na vašich preferencích nebo silnější síti.

Poznámka: Zjistěte si prosím u svého operátora informace o případných poplatcích.

 - **Android Beam.** Přenos obsahu aplikací, jako jsou stránky prohlížeče, videa, kontakty atd., do jiného zařízení podporujícího NFC, a to přidržím telefonu v blízkosti zařízení.
 - **Tethering a přenosný hotspot.** Využití níže uvedených možností tetheringu a bezdrátového hotspotu na vašem telefonu:
 - **Tethering přes USB.** Sdílení internetového připojení telefonu s připojeným USB zařízením.
 - **Přenosný Wi-Fi hotspot.** Sdílení internetového připojení telefonu přeměnou telefonu na Wi-Fi hotspot, ke kterému se mohou zařízení připojovat.

Poznámka: Může dojít k výraznému ovlivnění celkového využití baterie.

 - **Nastavit Wi-Fi hotspot.** Změna níže uvedených parametrů Wi-Fi hotspotu vašeho telefonu::
 - **Název sítě.** Název Wi-Fi hotspotu.
 - **Zabezpečení.** Šifrování používané sítí.
 - **Heslo.** Klíč pro zabezpečení Wi-Fi hotspotu.
 - **Pásmo AP.** Frekvenční pásmo používané Wi-Fi hotspotem.

- **Tethering přes Bluetooth.** Sdílení internetového připojení telefonu se spárovaným Bluetooth zařízením.
- **VPN.** Nastavení, připojení a/nebo správa vašich vlastních sítí VPN (Virtual Private Network).
Poznámka: Před použitím této funkce je vyžadován kód PIN nebo heslo zamykací obrazovky.

Přidání profilu VPN:

1. Na ploše přejedte prstem nahoru, aby se zobrazila obrazovka všech aplikací. Potom klepněte na **Nastavení > Další > VPN**.
2. Klepněte na tlačítko **Přidat +** a potom správně zadejte požadované informace v uvedených polích Upravit profil VPN. Nový profil bude přidán do seznamu VPN.

Úprava profilu VPN:

1. Na ploše přejedte prstem nahoru, aby se zobrazila obrazovka všech aplikací. Potom klepněte na **Nastavení > Další > VPN**.
2. Klepněte na příslušnou ikonu nastavení ( profilu VPN, který chcete upravit, a potom změňte požadovaná pole.
3. Klepnutím na možnost **Uložit** uložíte změny nebo klepnutím na možnost **Zapomenout** vymažete profil VPN.

Připojení nebo odpojení od profilu VPN

1. Na ploše přejedte prstem nahoru, aby se zobrazila obrazovka všech aplikací. Potom klepněte na **Nastavení > Další > VPN**.
2. Klepněte na **Profil VPN**, ke kterému se chcete připojit, a potom zadejte požadované informace.
3. Klepněte na možnost **Připojit**.

Poznámka: Pokud se chcete odpojit od VPN, klepněte na aktivní profil VPN a potom klepněte na možnost Odpojit.

- **Mobilní síť.** Správa datové služby vašeho telefonu.
 - **Datový roaming.** Zapnutí nebo vypnutí datového roamingu, když je vaše zařízení v jiné síti.
 - **Upřednostňovaný typ sítě.** Výběr konkrétního typu mobilní sítě, který bude váš telefon používat.
 - **Vylepšený režim 4G LTE.** Zapnutí nebo vypnutí používání režimu 4G LTE za účelem zlepšení hlasové a jiné komunikace.
 - **Názvy přístupových bodů (APN).** Výběr nebo přidání názvů přístupových bodů.
 - **Síťoví operátoři.** Zobrazení dostupných síťových operátorů.

- **Resetovat nastavení sítě.** Resetování všech změn provedených v rámci nastavení sítě, jako jsou Wi-Fi, mobilní data a Bluetooth.

Zařízení

Spravujte nebo si přizpůsobte různá nastavení týkající se displeje, zvuku a oznámení. Můžete rovněž konfigurovat nebo spravovat další hardwarová nastavení, jako například úložiště, paměť a gesta.

Displej

Upravte nastavení displeje vašeho telefonu, jako jsou možnosti jasu, obnovovací frekvence a další související nastavení.

Úroveň jasu a adaptivní jas

Změňte úroveň jasu nebo optimalizujte jas podle okolního osvětlení.

1. Na ploše přejeďte prstem nahoru, aby se zobrazila obrazovka všech aplikací. Potom klepněte na **Nastavení > Displej**.
2. Klepnutím na možnost **Úroveň jasu** zobrazíte posuvník jasu a podle potřeby zvýšte nebo snižte jas displeje.

Poznámka: Můžete rovněž použít přepínač adaptivního jasu pro optimalizaci úrovně jasu podle okolního osvětlení.

Obnovovací frekvence

Změňte obnovovací frekvenci displeje telefonu.

1. Na ploše přejeďte prstem nahoru, aby se zobrazila obrazovka všech aplikací. Potom klepněte na **Nastavení > Displej**.
2. Klepněte na možnost **Obnovovací frekvence** a potom vyberte požadovanou obnovovací frekvenci z dostupných možností.

Noční osvětlení

Zbarví displej telefonu do žluta, což usnadňuje čtení v tlumeném světle.

1. Na ploše přejeďte prstem nahoru, aby se zobrazila obrazovka všech aplikací. Potom klepněte na **Nastavení > Displej > Noční osvětlení**.
2. Změňte jakýkoli z níže uvedených parametrů funkce nočního osvětlení.
 - **Zapnout automaticky.** Vyberte, kdy se režim nočního osvětlení zapne a vypne.
 - **Barevné profily.** Vyberte, který barevný profil režimu nočního osvětlení se použije.
 - **Noční osvětlení.** Zapněte nebo vypněte noční osvětlení.

Tapeta

Změňte tapetu zamykací obrazovky a plochy telefonu.

1. Na ploše přejeďte prstem nahoru, aby se zobrazila obrazovka všech aplikací. Potom klepněte na **Nastavení > Displej > Tapeta**.
2. Vyberte požadovaný zdroj obrázku, který chcete použít jako tapetu.
3. Klepnutím na možnost **Nastavit tapetu** použijte vybraný obrázek jako tapetu.



Režim spánku

Přizpůsobte si dobu potřebnou pro vypnutí displeje.

1. Na ploše přejeďte prstem nahoru, aby se zobrazila obrazovka všech aplikací. Potom klepněte na **Nastavení > Displej > Režim spánku**.
2. Vyberte požadovanou dobu nečinnosti předtím, než se displej vypne.

Spořič obrazovky

Přizpůsobte si displej, když je telefon umístěn v dokovací stanici nebo se nabíjí.

1. Na ploše přejeďte prstem nahoru, aby se zobrazila obrazovka všech aplikací. Potom klepněte na **Nastavení > Displej > Spořič obrazovky**.
2. Aktivací spořiče obrazovky zapněte tuto funkci.
3. Vyberte režim spořiče obrazovky:
 - **Hodiny.** Zobrazení analogových nebo digitálních hodin. Klepnutím na ikonu  vyberte, který typ hodin bude zobrazen a zda se použije funkce nočního osvětlení.
 - **Barvy.** Zobrazení spektra měnících se barev.
 - **Fotografie.** Zobrazení obrázků ve fotografickém rámečku. Klepnutím na ikonu  vyberte, které obrázky budou obsaženy.
 - **Fotografická tabulka.** Zobrazení obrázků ve fotografické tabulce. Klepnutím na ikonu  vyberte, které obrázky budou obsaženy.
 - **Fotografie.** Zobrazení obrázků z vašeho zařízení nebo z účtu Google a přizpůsobení efektů a síťových dat, které se použijí.

Ambientní displej

Zapněte nebo vypněte, zda se displej rozsvítí při přijetí oznámení.

1. Na ploše přejeďte prstem nahoru, aby se zobrazila obrazovka všech aplikací.
Potom klepněte na **Nastavení > Displej > Ambientní displej**.
2. Zapněte funkci ambientního displeje pro automatické rozsvícení displeje při přijetí oznámení.

Probuzení poklepáním

Zvolte, zda se má displej rozsvítit při poklepání kamkoli na displej.

1. Na ploše přejeďte prstem nahoru, aby se zobrazila obrazovka všech aplikací.
Potom klepněte na **Nastavení > Displej > Probuzení poklepáním**.
2. Aktivujte možnost **Probuzení poklepáním**.

Velikost písma, velikost displeje a rozlišení displeje

Zmenšete nebo zvětšete položky a text na displeji.

1. Na ploše přejeďte prstem nahoru, aby se zobrazila obrazovka všech aplikací.
Potom klepněte na **Nastavení > Displej**.
2. Klepněte na některé ze tří dostupných nastavení displeje, které chcete přizpůsobit.
3. Nastavením posuvníku zvětšete nebo zmenšete velikost textu, velikost displeje nebo rozlišení displeje.

Při otočení zařízení

Nastavte orientaci displeje, když je telefon otočen na výšku nebo na šířku.

1. Na ploše přejeďte prstem nahoru, aby se zobrazila obrazovka všech aplikací.
Potom klepněte na **Nastavení > Displej > Při otočení zařízení**.
2. Vyberte orientaci displeje:
 - **Otočit obsah obrazovky.** Automatické otočení displeje při otočení telefonu.
 - **Zachovat zobrazení na výšku.** Zachování orientace displeje i při otočení telefonu.

Oznámení

Můžete individuálně spravovat oznámení poskytovaná jednotlivými aplikacemi.

Konfigurace oznámení jednotlivých aplikací

1. Na ploše přejeďte prstem nahoru, aby se zobrazila obrazovka všech aplikací. Potom klepněte na **Nastavení > Oznámení**.
2. V seznamu klepněte na aplikaci, kterou chcete nakonfigurovat.
3. Aktivujte u aplikace kterékoli z těchto nastavení:
 - **Zablokovat vše.** Skrytí všech oznámení od vybrané aplikace.
 - **Zobrazit v tichém režimu.** Zobrazení oznámení na displeji bez zvuku a/nebo vibrací.
 - **Potlačit funkci Nerušit.** Oznámení od vybrané aplikace budou normálně poskytována, i když je funkce Nerušit nastavena na možnost Pouze prioritní.

Konfigurace ostatních oznámení

Změňte oznámení zobrazovaná pomocí LED indikátoru a zamykací obrazovky.

1. Na ploše přejeďte prstem nahoru, aby se zobrazila obrazovka všech aplikací. Potom klepněte na **Nastavení > Oznámení**.
2. Klepnutím na  aktivujte nebo deaktivujte kteroukoli z následujících možností:
 - **Blikat kontrolkou oznámení.** Zapnutí nebo vypnutí LED indikátoru pro účely signalizace přijetí oznámení.
 - **Kontrolka slabé baterie.** Zapnutí nebo vypnutí LED indikátoru pro účely signalizace stavu slabé baterie.
 - **Na zamykací obrazovce.** Zobrazení nebo skrytí oznámení aplikací na zamykací obrazovce.

Zvuk

Nakonfigurujte zvukové profily, upravte systémovou hlasitost a nastavte vyzváněcí tóny a další zvuky vašeho telefonu.

Výběr zvukového profilu

1. Na ploše přejeďte prstem nahoru, aby se zobrazila obrazovka všech aplikací. Potom klepněte na **Nastavení > Zvuk**.
2. Klepnutím na **Profil** vyberte profil nebo klepnutím na Nastavení Dolby Atmos vyberte a/nebo přizpůsobte svůj vlastní profil. [Kliknutím sem získáte další informace o aplikaci Dolby Atmos.](#)

Nastavení systémové hlasitosti a vibrací

Pomocí posuvníků pro média, budík a hlasitost vyzvánění můžete individuálně upravit jednotlivá nastavení podle potřeby. Můžete rovněž povolit možnost **U hovorů také vibrovat** a aktivovat tak vibrace pro telefonní hovory.

Nerušit

Ztište nebo povolte konkrétní oznámení a ostatní upozornění podle upřednostňovaného času nebo plánu.

Konfigurace režimu Pouze prioritní

1. Na ploše přejeďte prstem nahoru, aby se zobrazila obrazovka všech aplikací. Potom klepněte na **Nastavení > Zvuk > Nerušit**.
2. Klepněte na možnost **Pouze prioritní povoluje**.
3. Aktivujte nastavení, která chcete v režimu Pouze prioritní povolit.
4. Nastavte, které kontakty vám mohou odesílat zprávy nebo volat.

Poznámka: Můžete rovněž zapnout funkci Opakovaně volající a umožnit tak vašim kontaktům vám znovu zavolat během 15 minut.

Přizpůsobení automatických pravidel

Pomocí automatických pravidel můžete určit, které oznámení, upozornění a budíky budou aktivovány během nastavených období.

1. Na ploše přejeďte prstem nahoru, aby se zobrazila obrazovka všech aplikací. Potom klepněte na **Nastavení > Zvuk > Nerušit**.
2. Klepněte na možnost **Automatická pravidla**.
3. Vyberte kteroukoli z dostupných předvoleb pravidel a aktivujte ji. Klepnutím na možnost Přidat pravidlo můžete rovněž vytvořit nové pravidlo.
 - **Název pravidla.** Zadejte název pravidla.

- **Dny.** Uvedte dny, kdy se pravidlo použije.
- **Čas zahájení a ukončení.** Nastavte dobu trvání pravidla.
- **Nerušit.** Zvolte režim Nerušit, který se použije u pravidla.
- **Budík může potlačit čas ukončení.** Vyberte, zda se budíky mohou aktivovat i po času ukončení.

Blokování vizuálního rušení

Povolte nebo zakažte zobrazování oznámení ztišených režimem Nerušit na displeji, aktivaci displeje nebo používání LED indikátoru, když je displej vypnutý nebo zapnutý.

Změna vyzváněcích tónů

Přizpůsobte si systémové vyzváněcí tóny.

1. Na ploše přejeďte prstem nahoru, aby se zobrazila obrazovka všech aplikací. Potom klepněte na **Nastavení > Zvuk**.
2. Vyberte požadovaný vyzváněcí tón pro jakékoli z následujících nastavení zvuku:
 - **Vyzváněcí tón telefonu.** Změna výchozího vyzváněcího tónu pro telefonní hovory.
 - **Výchozí vyzváněcí tón oznámení.** Použití výchozího vyzváněcího tónu pro všechna oznámení.
 - **Výchozí vyzváněcí tón oznámení.** Použití výchozího vyzváněcího tónu pro všechna oznámení.
3. Potvrďte klepnutím na tlačítko **OK**.

Nastavení tísňového vysílání

Upravte nastavení nouzových výstrah a nastavení ETWS.

1. Na ploše přejeďte prstem nahoru, aby se zobrazila obrazovka všech aplikací. Potom klepněte na **Nastavení > Zvuk > Tísňové vysílání**.
2. Aktivujte libovolné nastavení nouzových výstrah a nastavení systému upozornění na zemětřesení a vlnu tsunami (ETWS).
3. Klepněte na možnost **Připomenutí upozornění** a vyberte požadovaný interval mezi upozorněními.
4. Potvrďte klepnutím na tlačítko **OK**.

Ostatní zvuky

Přizpůsobte si ostatní systémové tóny a zvuky.

1. Na ploše přejeďte prstem nahoru, aby se zobrazila obrazovka všech aplikací. Potom klepněte na **Nastavení > Zvuk > Ostatní zvuky**.
2. Aktivujte nebo deaktivujte libovolné nastavení zvuku nebo vibrací.

Aplikace

Můžete zobrazit, zakázat, spravovat nebo nastavit výchozí aplikace nainstalované ve vašem telefonu.

Na ploše přejeďte prstem nahoru, aby se zobrazila obrazovka všech aplikací. Potom klepněte na **Nastavení > Aplikace**. Následně můžete zobrazit, změnit nebo použít níže uvedené možnosti či nastavení:

- **Odinstalovat/zakázat.** Odinstalování nebo zakázání aplikace. Můžete zakázat pouze předinstalované aplikace.
- **Vynutit ukončení.** Ukončení činnosti vybrané aplikace. To je užitečné, když aplikace nepracuje správně a/nebo chcete restartovat vybranou aplikaci.
- **Úložiště.** Zobrazení a správa využití úložiště vybranou aplikací.
- **Využití dat.** Zobrazení a správa využití dat vybranou aplikací.
- **Oznámení.** Správa činnosti oznámení vybrané aplikace.
- **Otevírat ve výchozím nastavení.** Nastavení této aplikace jako výchozí aplikace při kliknutí na podporované odkazy.
- **Baterie.** Zobrazení využití baterie a CPU vybranou aplikací.
- **Paměť.** Zobrazení využití paměti vybranou aplikací.
- **Podrobnosti o aplikaci.** Přesměrování na místo, odkud byla aplikace stažena. Toto nelze použít u předinstalovaných aplikací.
- **Vykreslení přes další aplikace.** Umožnění aplikaci spouštět se přes jiné aplikace.
- **Změna nastavení systému.** Umožnění vybrané aplikaci upravovat systémová nastavení telefonu.

Úložiště

Zobrazte a spravujte interní a přenosné úložiště vašeho telefonu.

Správa interního úložiště

Můžete provádět přístup k internímu úložišti telefonu a spravovat jej.

1. Na ploše přejeďte prstem nahoru, aby se zobrazila obrazovka všech aplikací. Potom klepněte na **Nastavení > Úložiště**.
2. Klepněte na možnost **Interní sdílené úložiště**. Následně můžete zobrazit a spravovat využití úložiště podle kategorie nebo prozkoumat interní úložiště.

Zobrazení přenosného úložiště

Můžete provádět přístup k přenosnému úložišti telefonu a spravovat jej.

1. Na ploše přejeďte prstem nahoru, aby se zobrazila obrazovka všech aplikací. Potom klepněte na **Nastavení > Úložiště**.
2. Klepněte na možnost **Přenosné úložiště**.

Vysunutí/připojení microSD karty

Před vyjmutím microSD karty z telefonu důrazně doporučujeme ji nejdříve vysunout/odpojit, abyste se vyhnuli poškození přenosného úložiště.

1. Na ploše přejeďte prstem nahoru, aby se zobrazila obrazovka všech aplikací. Potom klepněte na **Nastavení > Úložiště**.
2. Klepnutím na ikonu ▲ **přenosného úložiště** jej vysuňte.
Poznámka: Pokud chcete úložiště znovu připojit, jednoduše klepněte na rozpoznané přenosné úložiště a potom klepněte na možnost Připojit.
3. Vyjměte microSD kartu ze slotu pro SIM kartu.

Baterie

Monitorujte a spravujte využití baterie jednotlivými aplikacemi od doby plného nabití telefonu.

Zapnutí spořiče baterie

Spořič baterie je navržen tak, aby automaticky omezil výkon, data na pozadí a další služby, když zbývající kapacita baterie telefonu dosáhne nastavené úrovně v procentech.

1. Na ploše přejeďte prstem nahoru, aby se zobrazila obrazovka všech aplikací. Potom klepněte na **Nastavení > Baterie > Spořič baterie**.
2. Zapněte spořič baterie.
3. Klepněte na možnost **Zapnout automaticky** a vyberte požadovanou úroveň baterie v procentech, při jejímž dosažení se zapne spořič baterie.

Optimalizace aplikací pro využití baterie

Ve výchozím nastavení jsou již některé aplikace, které jste nainstalovali, optimalizovány pro využití baterie. Změnu optimalizace využití baterie provedete u aplikace níže uvedeným způsobem.

1. Na ploše přejeďte prstem nahoru, aby se zobrazila obrazovka všech aplikací. Potom klepněte na **Nastavení > Baterie > Spořič baterie**.
2. Klepněte na  a potom klepněte na možnost optimalizace využití baterie.
3. V seznamu vyberte aplikaci, u které chcete změnit optimalizaci.

Poznámka: Můžete rovněž klepnout na rozevírací seznam Všechny aplikace a následným výběrem možnosti Neoptimalizováno zobrazit aplikace, které ještě nejsou optimalizovány.

Paměť

Monitorujte využití paměti jednotlivými aplikacemi.

1. Na ploše přejeďte prstem nahoru, aby se zobrazila obrazovka všech aplikací. Potom klepněte na **Nastavení > Paměť**.
2. V rozevíracím seznamu vyberte požadovanou dobu v rámci historie.

Gesta

Nakonfigurujte další gesta pro ovládání vašeho telefonu.

1. Na ploše přejeďte prstem nahoru, aby se zobrazila obrazovka všech aplikací. Potom klepněte na **Nastavení > Gesta**.
2. Zapněte nebo vypněte níže uvedené funkce:
 - **Přechod na fotoaparát.** Nastavení spuštění fotoaparátu při dvojitým stisknutí tlačítka napájení.
 - **Kontrola telefonu zvednutím.** Nastavení telefonu tak, aby se při jeho zvednutí rozsvítil displej a zobrazila se oznámení. Vezměte prosím na vědomí, že telefon se odemkne, pouze pokud není aktivována zamykací obrazovka.

Podpora pro hry

Zobrazte a optimalizujte využití baterie tím, že vyberete nejlepší režim baterie, který nejlépe vyhovuje vašemu způsobu používání telefonu, nebo přizpůsobíte využití prostředků jednotlivými nainstalovanými hrami.

Nastavte režim podpory pro hry, který bude váš telefon používat. Graf baterie zobrazuje zbývající výdrž baterie a úroveň výkonu, jakou bude vybraný režim používat.

1. Na ploše přejeďte prstem nahoru, aby se zobrazila obrazovka všech aplikací. Potom klepněte na **Nastavení > Podpora pro hry**.
2. V seznamu klepněte na požadovaný režim. Zkontrolujte změny ve výkonu a výdrži baterie na základě uvedeného schématu.
 - **Vlastní.** Individuální konfigurace využití prostředků jednotlivými hrami. V seznamu můžete přidávat nebo odstraňovat hry/aplikace a každou z nich nakonfigurovat podle svých potřeb.
 - **Úspora energie.** Maximalizace výdrže baterie minimalizací výkonu.
 - **Výkon.** Maximalizace celkového výkonu telefonu.
3. Můžete rovněž nastavit funkci **Nerušit** pro zakázání oznámení během hraní.
4. Zapněte nebo vypněte funkci **Sdílet údaje o využití a diagnostické údaje**.

Předvolby Razer

Umožněte telefonu sdílet údaje o využití vašeho zařízení a aplikací se společností Razer, aby bylo možné zlepšit vaši zkušenost se systémem Android.

1. Na ploše přejeďte prstem nahoru, aby se zobrazila obrazovka všech aplikací. Potom klepněte na **Nastavení > Předvolby Razer**.
2. Zapněte nebo vypněte funkci **Sdílet údaje o využití a diagnostické údaje**.

Osobní

Přizpůsobte si nastavení týkající se zabezpečení a účtů.

Poloha

Nastavte režim přesnosti služeb určování polohy používaných vašimi aplikacemi.

1. Na ploše přejeďte prstem nahoru, aby se zobrazila obrazovka všech aplikací. Potom klepněte na **Nastavení > Poloha**.
2. Klepnutím na **Režim** vyberte režim přesnosti služeb určování polohy.
 - **Vysoká přesnost.** Používání funkcí GPS, Wi-Fi, Bluetooth nebo mobilních sítí pro určení polohy.
 - **Úspora baterie.** Používání funkcí Wi-Fi, Bluetooth nebo mobilních sítí pro určení polohy.
 - **Pouze zařízení.** Používání funkce GPS pro určení polohy.
3. Můžete rovněž klepnout na  a potom po klepnutí na **Vyhledávání** zapnout ostatní funkce, které mohou dále zlepšit výkon při určování polohy.
 - **Vyhledávání Wi-Fi.** Umožnění systémovým aplikacím a službám kdykoli rozpoznávat sítě Wi-Fi.
 - **Vyhledávání Bluetooth.** Umožnění systémovým aplikacím a službám kdykoli rozpoznávat Bluetooth zařízení.

Zabezpečení

Provedte nastavení zabezpečení vašeho telefonu.

Nastavení zámku obrazovky

Nastavte zámek obrazovky telefonu.

1. Na ploše přejeďte prstem nahoru, aby se zobrazila obrazovka všech aplikací. Potom klepněte na **Nastavení > Zabezpečení**.
2. Klepněte na možnost Zámek obrazovky a potom vyberte požadovaný režim zámku obrazovky:
 - **Žádný.** Odebrání zámku obrazovky.
 - **Přejetí.** Odemknutí obrazovky přejetím prstem.
 - **Gesto.** Odemknutí obrazovky pomocí zaregistrovaného gesta.
 - **PIN.** Odemknutí obrazovky pomocí kódu PIN.
 - **Heslo.** Odemknutí obrazovky pomocí nastaveného hesla.

Konfigurace dalších nastavení zámku obrazovky

1. Na ploše přejeďte prstem nahoru, aby se zobrazila obrazovka všech aplikací. Potom klepněte na **Nastavení > Zabezpečení**.
2. Klepněte na ikonu nastavení () v nabídce Zámek obrazovky a nakonfigurujte jakoukoli z následujících možností:
 - **Automaticky zamknout.** Nastavení požadovaného času pro aktivaci zámku obrazovky.
 - **TI.** napájení zamkne zařízení. Umožnění zamknutí obrazovky pomocí tlačítka napájení.
 - **Zpráva na zamykací obrazovce.** Nastavení zprávy na zamykací obrazovce.

Nastavení zámku pomocí otisku prstu

Můžete rovněž zaregistrovat svůj otisk prstu a použít jej k odemknutí telefonu, přihlášení do aplikací a dalším bezpečnostním účelům.

1. Na ploše přejeďte prstem nahoru, aby se zobrazila obrazovka všech aplikací.
2. Potom klepněte na **Nastavení > Zabezpečení**.
3. Klepněte na možnost **Otisk prstu** a postupujte podle zobrazených pokynů pro registraci vašeho otisku prstu.

Použití nastavení funkce chytrého zámku

Po nastavení zámku obrazovky na vašem telefonu můžete v případě potřeby používat další funkce telefonu pro jeho pohodlné odemknutí.

1. Na ploše přejeďte prstem nahoru, aby se zobrazila obrazovka všech aplikací.
Potom klepněte na **Nastavení > Zabezpečení > Chytrý zámek**.
2. Zadejte **kód PIN** vašeho zařízení. Můžete používat jakoukoli z níže uvedených funkcí chytrého zámku:
 - **Detekce nošení na těle.** Po odemknutí telefon zůstane odemknutý, když je v pohybu, a po odložení se automaticky zamkne.
 - **Důvěryhodná místa.** Použití domovské adresy nebo místa, které jste nastavili, pro automatické odemknutí telefonu.
 - **Důvěryhodná zařízení.** Přidání zařízení, která automaticky odemknou telefon, když jsou v blízkosti.
 - **Důvěryhodný hlas.** Použití funkce rozpoznávání hlasu na telefonu pro odemknutí zařízení.

Nastavení zámku SIM karty

Pro používání vaší SIM karty je vyžadováno zadání kódu PIN.

1. Na ploše přejeďte prstem nahoru, aby se zobrazila obrazovka všech aplikací.
Potom klepněte na **Nastavení > Zabezpečení**.
2. Klepněte na ikonu nastavení () v nabídce Zámek obrazovky a nakonfigurujte jakoukoli z následujících možností:

Zobrazování hesel

Krátké zobrazení znaků hesla při jeho zadávání.

1. Na ploše přejeďte prstem nahoru, aby se zobrazila obrazovka všech aplikací.
Potom klepněte na **Nastavení > Zabezpečení**.
2. Zapněte funkci **Zobrazit hesla**.

Povolení správců zařízení

Zobrazte nebo deaktivujte aplikace na vašem telefonu, které mají oprávnění správců zařízení.

1. Na ploše přejeďte prstem nahoru, aby se zobrazila obrazovka všech aplikací.
Potom klepněte na **Nastavení > Zabezpečení**.
2. Klepněte na možnost **Správci zařízení** a potom klepněte na zaškrťovací pole aplikací, které chcete aktivovat nebo deaktivovat.

Neznámé zdroje

Povolte nebo zakažte instalaci aplikací, které nepocházejí z obchodu Google Play (aplikace z neznámých zdrojů) do vašeho telefonu.

1. Na ploše přejeďte prstem nahoru, aby se zobrazila obrazovka všech aplikací.
Potom klepněte na **Nastavení > Zabezpečení**.
2. Aktivujte nebo deaktivujte možnost **Neznámé zdroje**.

Úložiště pověření

Zobrazte a spravujte pověření a certifikáty zabezpečení.

1. Na ploše přejeďte prstem nahoru, aby se zobrazila obrazovka všech aplikací.
Potom klepněte na **Nastavení > Zabezpečení**.
2. Přejděte do části úložiště pověření a upravte jakoukoli z následujících možností:
 - **Typ úložiště.** Zobrazení místa, kde jsou uložena všechna pověření.
 - **Důvěryhodná pověření.** Zobrazení všech důvěryhodných certifikátů.
 - **Pověření uživatele.** Zobrazení všech pověření uložených ve vašem zařízení.
 - **Instalovat z karty SD.** Procházení certifikátů z karty microSD.
 - **Vymazat pověření.** Odstranění všech certifikátů.

Důvěryhodní agenti

Zobrazte nebo deaktivujte důvěryhodné agenty na vašem telefonu.

1. Na ploše přejeďte prstem nahoru, aby se zobrazila obrazovka všech aplikací.
Potom klepněte na **Nastavení > Zabezpečení**.
2. Klepněte na možnost **Důvěryhodní agenti** a potom aktivujte nebo deaktivujte požadované důvěryhodné agenty.

Připnutí obrazovky

Připněte konkrétní aplikaci na obrazovku, čímž se dočasně zablokuje přístup k vašim ostatním aplikacím.

1. Na ploše přejeďte prstem nahoru, aby se zobrazila obrazovka všech aplikací.
Potom klepněte na **Nastavení > Zabezpečení**.
2. Zapněte funkci **Připnutí obrazovky**.

Povolení přístupu k informacím o využití

Zobrazte, které aplikace monitorují a sledují informace o využití aplikací.

1. Na ploše přejeďte prstem nahoru, aby se zobrazila obrazovka všech aplikací.
Potom klepněte na **Nastavení > Zabezpečení**.
2. Klepněte na možnost **Aplikace s přístupem k informacím o využití** a potom klepněte na aplikace, kterým chcete povolit nebo zakázat přístup.



Účty

Zobrazte, synchronizujte nebo přidejte účty k jakýmkoli účtům, které již máte uloženy v telefonu.

Přidání účtu

1. Na ploše přejeďte prstem nahoru, aby se zobrazila obrazovka všech aplikací.
Potom klepněte na **Nastavení > Účty**.
2. Klepněte na možnost **Přidat účet** a potom vyberte, pro kterou aplikaci chcete přidat účet.
3. Postupujte podle pokynů na displeji a zadejte požadovaná pověření.

Synchronizace nebo odebrání účtů

1. Na ploše přejeďte prstem nahoru, aby se zobrazila obrazovka všech aplikací.
Potom klepněte na **Nastavení > Účty**.
2. Klepnutím na  povolte automatickou synchronizaci dat.
3. Můžete rovněž klepnout na jednotlivé aplikace a potom na  pro ruční synchronizaci účtu nebo jeho odebrání z vašich účtů.

Změna nastavení účtu

1. Na ploše přejeďte prstem nahoru, aby se zobrazila obrazovka všech aplikací.
Potom klepněte na **Nastavení > Účty**.
2. Klepněte na účet aplikace, který chcete upravit, a potom změňte požadovaná nastavení podle potřeby.

Poznámka: Dostupnost nastavení aplikace se může u jednotlivých aplikací lišit.

Jazyky a vstup

Upravte používaný jazyk a nastavení vstupu vašeho telefonu.



Přidání/změna jazykových preferencí

Přidejte preferované jazyky a změňte prioritu jazyků podle potřeby. Priorita jazyků umožňuje aplikaci zjistit, který jazyk bude použit jako další, pokud aktuálně používaný jazyk není aplikací podporován.

1. Na ploše přejeďte prstem nahoru, aby se zobrazila obrazovka všech aplikací. Potom klepněte na **Nastavení > Jazyky a vstup**.
2. Klepněte na možnost **Přidat jazyk** a potom vyberte preferovaný jazyk, který chcete přidat do seznamu.
3. Následně můžete změnit prioritu jazyků v seznamu klepnutím a přetažením tlačítka příslušného jazyka na postranním panelu ().

Odstranění jazyků

Určete, které jazyky a jakou výchozí kontrolu pravopisu bude telefon používat.

1. Na ploše přejeďte prstem nahoru, aby se zobrazila obrazovka všech aplikací. Potom klepněte na **Nastavení > Jazyky a vstup**.
2. Klepněte na  a potom klepněte na možnost Odstranit.
3. Klepněte na jazyky, které chcete odstranit, a potom klepněte na tlačítko .

Použití osobního slovníku

Do slovníku můžete přidat slova, která běžně používáte, aby bylo psaní efektivnější.

1. Na ploše přejeďte prstem nahoru, aby se zobrazila obrazovka všech aplikací. Potom klepněte na **Nastavení > Jazyky a vstup**.
2. Klepněte na **Osobní slovník** a potom klepněte na **+ PŘIDAT** nebo klepněte na slovo, které chcete změnit nebo odstranit.
3. Zadejte slovo, jež chcete přidat do seznamu, a uveďte požadovanou zkratku. Záznam ze seznamu můžete rovněž jednoduše odstranit klepnutím na tlačítko **SMAZAT**.

Použití kontroly pravopisu

Určete, které jazyky a jakou výchozí kontrolu pravopisu bude telefon používat.

1. Na ploše přejeďte prstem nahoru, aby se zobrazila obrazovka všech aplikací.
Potom klepněte na **Nastavení > Jazyky a vstup**.
2. Klepněte na možnost **Kontrola pravopisu** a potom klepnutím na jazyky vyberte používaný jazyk.
3. Klepnutím na možnost **Výchozí kontrola pravopisu** vyberte, kterou kontrolu pravopisu bude telefon používat. Klepnutím na tlačítko nastavení () můžete zahrnout do seznamu i jména kontaktů.

Přizpůsobení fyzické klávesnice

Přizpůsobte si fyzickou klávesnici připojenou k vašemu telefonu.

1. Na ploše přejeďte prstem nahoru, aby se zobrazila obrazovka všech aplikací.
Potom klepněte na **Nastavení > Jazyky a vstup**.
2. Klepněte na možnost **Fyzická klávesnice**. Následně budete moci změnit jakékoli z následujících nastavení:
 - **Zobrazit virtuální klávesnici.** Zobrazení virtuální klávesnice, i když je fyzická klávesnice aktivní.
 - **Pomocník pro klávesové zkratky.** Zobrazení dostupných klávesových zkratk na displeji.

Přizpůsobení virtuální klávesnice

Přizpůsobte si virtuální klávesnice povolené na vašem telefonu.

1. Na ploše přejeďte prstem nahoru, aby se zobrazila obrazovka všech aplikací.
Potom klepněte na **Nastavení > Jazyky a vstup**.
2. Klepněte na možnost **Virtuální klávesnice** a potom klepněte na virtuální klávesnici, kterou chcete přizpůsobit.

*Poznámka: Můžete rovněž klepnout na možnost **Spravovat klávesnice** a povolit nebo zakázat aktivní virtuální klávesnice.*

Výstup převodu textu na řeč

Můžete spravovat nastavení výstupu převodu textu na řeč (TTS).

1. Na ploše přejeďte prstem nahoru, aby se zobrazila obrazovka všech aplikací.
Potom klepněte na **Nastavení > Jazyky a vstup**.

2. Klepněte na možnost **Výstup převodu textu na řeč** a potom upravte jakoukoli z následujících možností:
 - **Preferovaný modul.** Výběr preferovaného modulu TTS ze seznamu. Po klepnutí na ikonu nastavení () můžete změnit jazyk, nastavit modul TTS společnosti Google nebo nainstalovat hlasová data.
 - **Rychlost řeči.** Nastavení rychlosti mluveného textu.
 - **Výška.** Nastavení výšky mluveného textu.
 - **Resetovat rychlost řeči.** Resetování rychlosti mluveného textu.
 - **Resetovat výšku řeči.** Resetování výšky mluveného textu.
 - **Poslechnout příklad.** Přehrání krátké ukázky syntézy řeči.
 - **Stav výchozího jazyka.** Zobrazení výchozího jazyka.

Nastavení rychlosti kurzoru

Nastavte rychlost kurzoru připojené myši.

1. Na ploše přejeďte prstem nahoru, aby se zobrazila obrazovka všech aplikací. Potom klepněte na **Nastavení > Jazyky a vstup**.
2. Klepněte na možnost **Rychlost kurzoru** a potom pomocí posuvníku nastavte rychlost kurzoru podle potřeby.

Zálohování a resetování

Nakonfigurujte nastavení zálohování a resetování vašeho telefonu.

Povolení automatického zálohování dat

Pravidelně vzdáleně ukládejte data zařízení a aplikací. Data aplikací mohou být jakákoli data, která aplikace uložila (na základě nastavení provedených vývojářem) včetně potenciálně citlivých dat, jako jsou kontakty, zprávy a fotografie.

1. Na ploše přejeďte prstem nahoru, aby se zobrazila obrazovka všech aplikací. Potom klepněte na **Nastavení > Zálohování a resetování**.
2. Zapněte funkci **Zálohovat moje data**.

Povolení automatického obnovení

Obnovte zálohovaná nastavení a data při reinstalaci aplikace.

1. Na ploše přejeďte prstem nahoru, aby se zobrazila obrazovka všech aplikací. Potom klepněte na **Nastavení > Zálohování a resetování**.
2. Zapněte funkci **Automatické obnovení**.

Nastavení účtu pro zálohy

Zvolte nebo přidejte účet Google, který se použije jako účet pro zálohy.

1. Na ploše přejeďte prstem nahoru, aby se zobrazila obrazovka všech aplikací. Potom klepněte na **Nastavení > Zálohování a resetování**.
2. Klepněte na možnost **Účet pro zálohy** a potom vyberte požadovaný účet Google nebo klepnutím na možnost **+ Přidat účet** vytvořte nový účet.

Obnovení továrních dat

Vymažte všechna data z interního úložiště vašeho telefonu. To zahrnuje váš účet Google, data systému a aplikací, stažené aplikace, hudbu, fotografie a další uživatelská data.

1. Na ploše přejeďte prstem nahoru, aby se zobrazila obrazovka všech aplikací. Potom klepněte na **Nastavení > Zálohování a resetování**.
2. Klepněte na možnost **RESETOVAT TELEFON**.

Datum a čas

Nakonfigurujte nastavení data a času vašeho telefonu. Ve výchozím nastavení se tyto údaje automaticky aktualizují prostřednictvím datové služby nebo aktivního bezdrátového připojení.

1. Na ploše přejeďte prstem nahoru, aby se zobrazila obrazovka všech aplikací. Potom klepněte na **Nastavení > Datum a čas**. Následně budete moci změnit jakékoli z následujících nastavení:
 - **Automatické datum a čas.** Použití času ze sítě.
 - **Automatické čas. pásmo.** Použití časového pásma ze sítě.
 - **Nastavení data.** Ruční nastavení data.
 - **Nastavení času.** Ruční nastavení času.
 - **Volba časového pásma.** Ruční volba časového pásma.
 - **Použít 24hodinový formát.** Přepínání mezi 12hodinovým a 24hodinovým formátem času.

Usnadnění

Upravte funkce usnadnění přístupu na vašem telefonu určené pro osoby s tělesným postižením. Na ploše přejeďte prstem nahoru, aby se zobrazila obrazovka všech aplikací. Potom klepněte na **Nastavení > Usnadnění**. Následně budete moci změnit jakékoli z následujících nastavení:

- **TalkBack.** Poskytnutí mluvené zpětné vazby (popisující například to, čeho jste se dotkli nebo co jste vybrali či aktivovali), která pomáhá uživatelům se zrakovým postižením. [Kliknutím sem získáte další informace o funkci TalkBack.](#)
- **Poslech vybraného textu.** Povolení mluvené zpětné vazby při klepnutí na položky. [Kliknutím sem získáte další informace o funkci Poslech vybraného textu.](#)
- **Přístup pomocí přepínačů.** Povolení funkce přístupu pomocí přepínačů. [Kliknutím sem získáte další informace o funkci Přístup pomocí přepínačů.](#)
- **Spouštěcí program Nova Launcher.** Povolení spouštěcího programu Nova Launcher pro přepínání mezi naposledy použitými aplikacemi nebo rozšíření panelu oznámení.
- **Popisky.** [Kliknutím sem získáte další informace o funkci Popisky.](#)
- **Gesta pro přiblížení.** Povolení gest pro přiblížení obrazovky na vašem telefonu. [Kliknutím sem získáte další informace o funkci Přiblížení.](#)
- **Velikost písma.** Zvětšení nebo zmenšení textu na obrazovce.
- **Velikost zobrazení.** Zmenšení nebo zvětšení položek na obrazovce.
- **Kliknutí po zastavení pohybu kurzoru.** Povolení kliknutí, pokud je kurzor připojené přenosné myši v nečinnosti po nastavenou dobu.
- **Text s vysokým kontrastem.** Zlepšení viditelnosti textu a usnadnění jeho čtení.
- **Tlačítko napájení ukončí hovor.** [Kliknutím sem získáte další informace o funkci Tlačítko napájení ukončí hovor.](#)
- **Autom. otočení obrazovky.** [Kliknutím sem získáte další informace o funkci Autom. otočení obrazovky.](#)
- **Vyslovovat hesla.** [Kliknutím sem získáte další informace o funkci Vyslovovat hesla.](#)
- **Velký kurzor myši.** Zvětšení kurzoru myši v případě připojení přenosné myši (není součástí balení).
- **Monofonní zvuk.** Sloučení kanálů při přehrávání zvuku.
- **Zkratka usnadnění.** Povolení možností pro rychlou aktivaci funkcí usnadnění. [Kliknutím sem získáte další informace o funkci Zkratka usnadnění.](#)
- **Výstup převodu textu na řeč.** Nastavení vlastností funkce výstupu převodu textu na řeč. [Kliknutím sem získáte další informace o funkci Výstup převodu textu na řeč.](#)
- **Prodleva dotyku a podržení.** Určete, jak velká nebo malá by měla být prodleva předtím, než je dotyk identifikován jako stisknutí a podržení. [Kliknutím sem získáte další informace o funkci Prodleva dotyku a podržení.](#)

- **Převrácení barev.** Převrácení hodnot barev používaných obrazovkou. [Kliknutím sem získáte další informace o funkci Převrácení barev.](#)
- **Korekce barev.** Nastavení barev obrazovky pro kompenzaci barvosleposti. [Kliknutím sem získáte další informace o funkci Korekce barev.](#)

8. BEZPEČNOST A ÚDRŽBA

BEZPEČNOSTNÍ POKYNY

Aby byla zajištěna maximální bezpečnost při používání telefonu Razer Phone, doporučujeme řídit se následujícími pokyny:

- Pokud máte problémy se správným používáním telefonu Razer Phone a problém nelze vyřešit, odpojte telefon a kontaktujte zákaznickou linku společnosti Razer nebo navštivte webová stránka support.razer.com. Nikdy se nepokoušejte sami opravovat nebo demontovat telefon.
- Důrazně doporučujeme nepoužívat telefon při provozu nebo řízení jakéhokoli druhu vozidla. Dodržujte dopravní předpisy, omezení a nařízení ve vaší oblasti.
- Nepoužívejte telefon, pokud provádíte jakoukoli činnost, která vyžaduje aktivní sledování vašeho okolí, jako je například chůze nebo běh.
- Vždy uchovávejte telefon Razer Phone a jeho příslušenství v suchu. Ujistěte se, že při používání telefonu a/nebo jeho příslušenství jsou vaše ruce suché.
- Nepoužívejte telefon a/nebo jakékoli dodávané příslušenství v blízkosti vody, vlhkosti, rozpouštědel nebo jiných vlhkých ploch. Rovněž nevystavujte telefon extrémně vysokým teplotám ani přímému slunečnímu světlu po delší dobu.
- Při používání jakéhokoli příslušenství telefonu vždy z důvodu bezpečnosti řádně uspořádejte jeho kabely.
- Uchovávejte telefon Razer Phone a jeho příslušenství mimo dosah dětí.
- Kolík pro vysunutí SIM karty používejte pouze pro určený otvor na držáku SIM karty vašeho telefonu.
- Vypínejte telefon v místech, kde je jeho používání zcela zakázáno, jako jsou (mimo jiné) letadla, čerpací stanice nebo divadla.

- Obrazovka telefonu Razer Phone je navržena tak, aby rychle reagovala na lehká klepnutí a stisknutí tlačítek. Dbejte na to, abyste se nedotýkali obrazovky nebo nestiskli jakákoli tlačítka zbytečně nepřiměřenou nebo nadměrnou silou.
- Pokud by se obrazovka telefonu Razer Phone poškodila nebo praskla, přestaňte telefon používat a ihned jej odнесите kvalifikovanému servisnímu technikovi k opravě.
- Tlačítko napájení telefonu Razer Phone funguje rovněž jako snímač otisků prstů. Chraňte tlačítko napájení před předměty, které by mohly způsobit zářezy nebo škrábance na jeho vnějším povrchu, jako jsou mince a/nebo klíče.
- Vždy používejte telefon Razer Phone opatrně. Chraňte jej před pádem a nevystavujte jej nadměrnému tlaku ani přílišným otřesům.
- Používejte pouze rychlou nabíječku a/nebo příslušenství dodávané v balení a/nebo si zakupte příslušenství vyrobené a/nebo schválené výrobcem.
- Nerozebírejte telefon (protože by došlo ke zrušení platnosti vaší záruky) a nepokoušejte se jej provozovat s neobvyklým proudovým zatížením.
- V případě stahování/odesílání souborů, streamování obrazu nebo zvuku, aktivace funkce GPS nebo určování polohy a dalších podobných datových služeb mohou být účtovány poplatky za přenos dat. Pokud nepoužíváte žádnou datovou službu, vypněte prosím mobilní data.
- Telefon Razer Phone používejte pouze v daném rozsahu teplot od 0 °C do 40 °C. Pokud teplota překročí tento rozsah, odpojte a/nebo vypněte telefon, aby se teplota ustálila na optimální úrovni.

VAROVÁNÍ OHLEDNĚ BATERIE

Telefon Razer Phone obsahuje interní dobíjecí lithium-iontovou polymerní baterii. Obecně platí, že celková životnost této baterie závisí na způsobu jejího používání. Pokud se baterie ani po několika pokusech nenabije, může být nefunkční a je třeba kontaktovat zákaznickou podporu. Nepokoušejte se sami vyměnit baterii.

Neotvírejte, neničte ani nevystavujte baterii vodivým materiálům (kov), vlhkosti, kapalinám, ohni nebo teplu. V takovém případě by mohlo dojít k úniku elektrolytu nebo explozi baterie, což by mohlo způsobit zranění osob. Nepoužívejte ani nenabíjejte baterii, pokud z ní uniká elektrolyt, má vybledlou barvu nebo je deformovaná.

Neponechávejte baterii vybitou nebo nepoužívanou po delší dobu. Pokud nebudete telefon Razer Phone používat déle než 30 dnů, plně nabijte baterii. Tím zabráníte poškození baterie kvůli nadměrně vybitému stavu.

9. PRÁVNÍ INFORMACE

AUTORSKÁ PRÁVA A INFORMACE K DUŠEVNÍMU VLASTNICTVÍ

© 2018 Razer Inc. Všechna práva vyhrazena. Razer, logo hada se třemi hlavami, logo Razer, „For Gamers. By Gamers.“, logo „Powered by Razer Chroma“ a Razer Phone jsou ochranné známky nebo registrované ochranné známky společnosti Razer Inc. a/nebo přidružených společností v USA nebo jiných zemích. Všechny ostatní ochranné známky a obchodní názvy jsou majetkem příslušných vlastníků a ostatní názvy společností a produktů uvedené v tomto dokumentu mohou být ochrannými známkami příslušných společností.

Dolby a Dolby Atmos jsou ochranné známky společnosti Dolby Laboratories.

© 2017 Google Inc. Všechna práva vyhrazena. Android, Google Play, Google Voice Search, Google Chrome a Gmail jsou ochranné známky společnosti Google Inc.

Slovní označení a loga Bluetooth® jsou registrované ochranné známky vlastněné společností Bluetooth SIG, Inc. a jakékoli jejich použití společností Razer podléhá přidělení licence. Všechny ostatní ochranné známky a obchodní názvy jsou majetkem příslušných vlastníků a ostatní názvy společností a produktů uvedené v tomto dokumentu mohou být ochrannými známkami příslušných společností.

Společnost Razer Inc. („Razer“) může mít autorská práva, ochranné známky, obchodní tajemství, patenty, patentové přihlášky nebo jiná práva k duševnímu vlastnictví (ať už registrovaná nebo neregistrovaná) týkající se produktu v této příručce. Vlastnictví této příručky vám neuděluje licenci k žádnému takovému autorskému právu, ochranné známce, patentu nebo jinému právu k duševnímu vlastnictví. Razer Phone („produkt“) se může lišit od obrázků uvedených na obalu nebo jiných místech. Společnost Razer nenesе žádnou odpovědnost za tyto rozdíly nebo jakékoli chyby, které se mohou objevit. Informace obsažené v tomto dokumentu podléhají změnám bez předchozího upozornění.

OMEZENÁ ZÁRUKA NA PRODUKT

Nejnovější a aktuální podmínky omezené záruky na produkt naleznete na adrese [razer.com/warranty](https://www.razer.com/warranty)

OMEZENÍ ODPOVĚDNOSTI

Společnost Razer není v žádném případě odpovědná za ušlý zisk, ztrátu informací nebo dat či zvláštní, náhodné, nepřímé, trestní nebo následné škody vzniklé jakýmkoli způsobem v souvislosti s distribucí, prodejem, dalším prodejem či používáním tohoto produktu nebo nemožností jej používat.

V žádném případě nebude odpovědnost společnosti Razer převyšovat maloobchodní prodejní cenu produktu.

NÁKLADY NA POŘÍZENÍ

Abychom předešli veškerým pochybnostem, prohlašujeme, že společnost Razer nebude za žádných okolností odpovědná za jakékoli náklady vzniklé v souvislosti s pořízením produktu, pokud nebyla o možnosti vzniku takových škod informována. Společnost Razer rovněž nebude v žádném případě nést odpovědnost za jakékoli náklady na pořízení, které převyšují maloobchodní prodejní cenu produktu.

OBECNÉ INFORMACE

Tyto podmínky se řídí a jsou vykládány podle právních předpisů jurisdikce, ve které byl produkt zakoupen. Pokud bude jakákoli z obsažených podmínek považována za neplatnou nebo nevymahatelnou, potom nebude mít tato podmínka (do míry, do jaké je neplatná nebo nevymahatelná) žádnou účinnost a bude vyloučena, aniž by tím došlo ke zrušení platnosti jakékoli z ostatních podmínek. Společnost Razer si vyhrazuje právo kdykoli a bez předchozího upozornění změnit jakoukoli podmínku.