



RAZER BLACKSHARK V2 PRO

マスターガイド

e スポーツ対戦で活躍する究極のワイヤレスヘッドセットの登場です。
Team Razer の優秀なプレイヤーのニーズに応えるために設計された、多数の受賞実績を誇る Razer BlackShark V2 Pro はクリスタルクリアなオーディオや高度な遮音性を備え、一日中快適に使える完璧なヘッドセットです。

目次

1. パッケージ内容	3
2. 必要なもの	4
3. 保証付き	5
4. 技術仕様	6
5. RAZER BLACKSHARK V2 PRO のセットアップ	7
6. ヘッドセットの使用法	14
7. 安全上の注意とメンテナンス	22
8. 法的権利	24

1. パッケージ内容

- Razer BlackShark V2 Pro

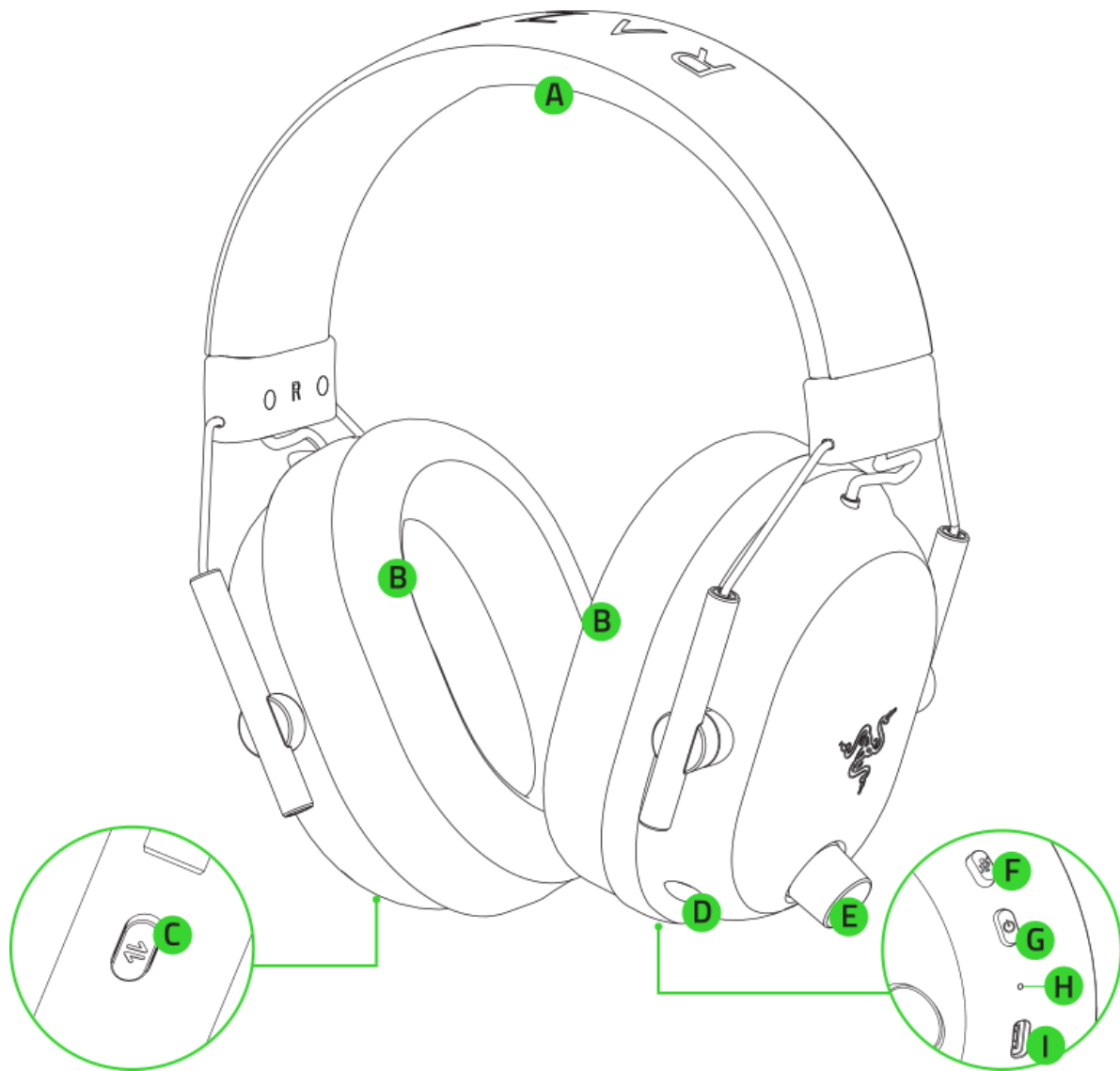

- A. 調整可能なパッド付きヘッドバンド
- B. 通気性に優れたメモリーフォームイヤークッション
- C. Razer SmartSwitch / EQ ボタン
- D. マイクポート

- E. マルチファンクションオーディオダイヤル
- F. マイクミュートボタン
- G. 電源ボタン
- H. ステータスインジケーター
- I. 充電ポート

- 取り外し可能な Razer™ HyperClear 超広帯域マイク



- USB Type-C HyperSpeed Wireless Dongle

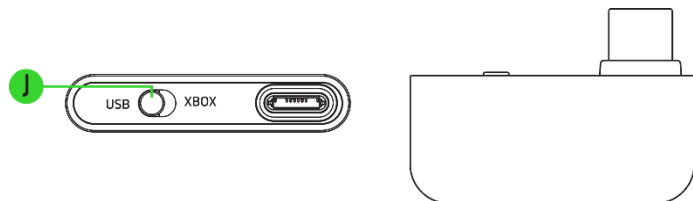

J. ヘッドセットモードスイッチ

- USB Type-A to C 充電ケーブル

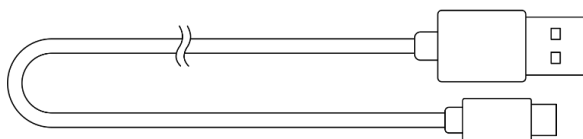

- USB Type-A to C アダプターケーブル



- 重要な製品情報ガイド

2. 必要なもの

- Xbox Series X|S、Xbox One X、Xbox One S
- PS5[®]、PS4[™]
- PC、Mac
- Nintendo Switch[™]
- Bluetooth オーディオ機能 / USB Type-C または Type-A ポート搭載デバイス

安全上のご注意

重要！本製品を Xbox で使用する前に、Xbox の取扱説明書にて Xbox の使用に関する安全性、健康、その他の情報をよくお読みください。

3. 保証付き



製品を登録して特典を手に入れましょう

razerid.razer.com/warranty

本製品のシリアル番号は、こちらに表示されています。



4. 技術仕様

ヘッドフォン

- 周波数特性: 12 Hz ~ 28 kHz
- インピーダンス: 32 Ω
- 感度 (1 kHz): 100 dB SPL / mW (1 kHz、ヘッドアンドトルソシミュレータ (HATS、Head And Torso Simulator) 使用)
- ドライバー: カスタムダイナミック 50 mm ドライバー
- イヤーカップ内径: 62 x 42 mm
- 接続方法の種類: 2.4 GHz ワイヤレスまたは Bluetooth
- 楕円形イヤークッション: 通気性に優れたメモリーフォームクッション

マイク

- 周波数特性: 100 Hz ~ 10 kHz
- S/N 比: ≥ 60 dB
- 感度 (1 kHz): -42 ± 3 dBV/Pa (1kHz)
- 集音パターン: 単一指向性

イヤークップ上のコントロール

- 音量調整
- マイクのミュート切り替え
- Razer SmartSwitch ボタン
- オーディオプロファイル切り替え
- ゲーム/チャットミックス

オーディオの使用

- ワイヤレス: USB Type-C HyperSpeed Wireless Dongle または Bluetooth 5.2 経由
- Bluetooth コーデック: AAC、SBC
- Xbox Series X|S、Xbox One、および Windows 10/11 での Windows Sonic による Spatial Audio

バッテリー持続時間

- 最大 70 時間

5. RAZER BLACKSHARK V2 PRO のセットアップ

ヘッドセットの充電方法

電源が供給されている USB Type A ポートに充電ケーブルで Razer BlackShark V2 Pro を接続します。最高のパフォーマンスでご利用いただくため、初めてヘッドセットをご使用の際は、完全に充電してください。バッテリーが空になった状態から約 3.5 時間でフル充電されます。

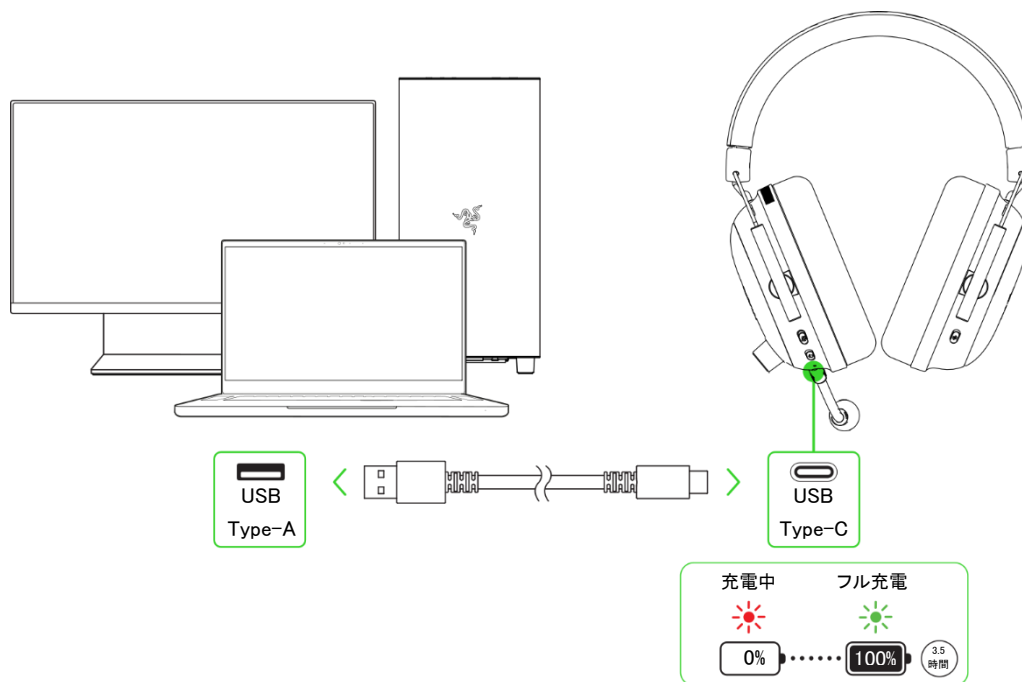

ヘッドセットの接続

A. USB Type-C HyperSpeed Wireless Dongle (2.4 GHz) 経由で Xbox に接続

1. USB Type-C ワイヤレス dongle でヘッドセットモードスイッチを XBOX に切り替えます。

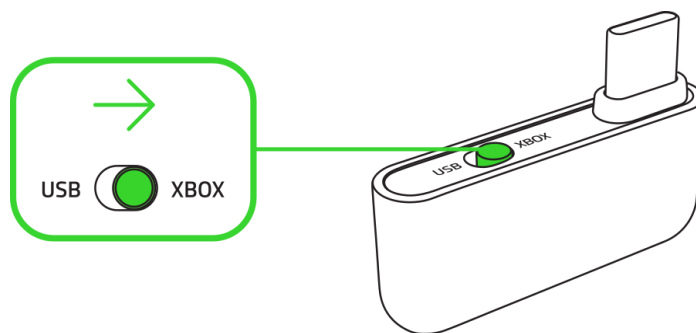

2. USB Type-C ワイヤレス Dongle を Xbox コンソールに接続します。

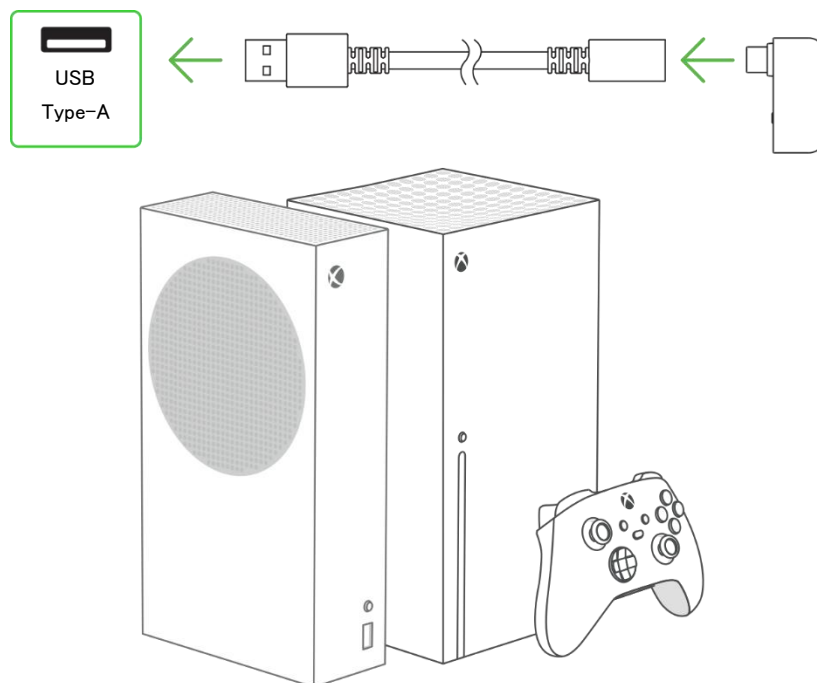

- i** ワイヤレス Dongle を Xbox に接続する際は必ず USB Type-A to C アダプターケーブルを使用してください。Xbox ワイヤレスコントローラーの USB-C 電源ポートに直接接続しないでください。

3. ヘッドセットの電源をオンにするには、ステータスインジケーターが緑色に短く点灯するまで電源ボタンを押し続けます。

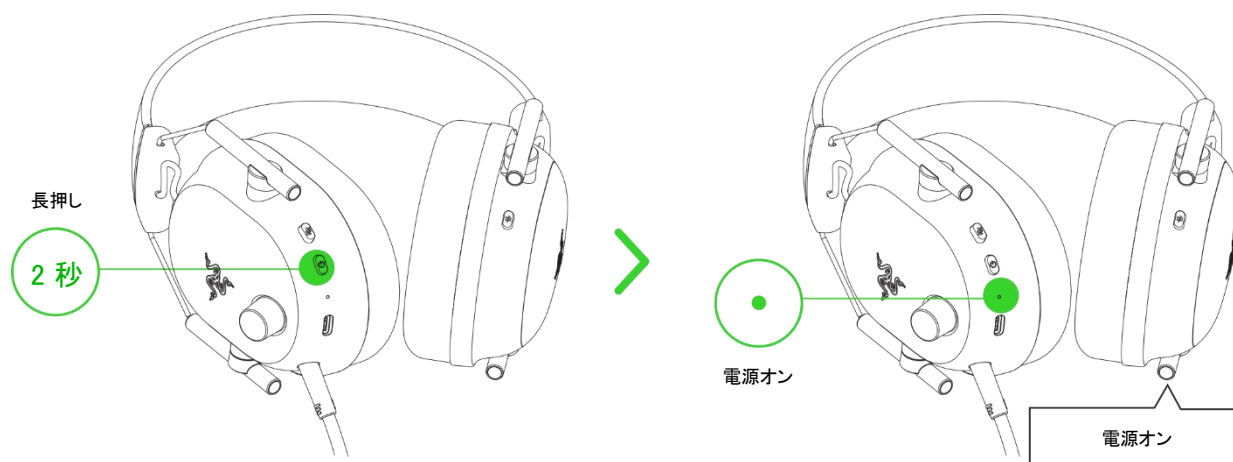

4. ステータスインジケータが緑色に短く点灯してヘッドセットが USB Type-C ワイヤレスドングルに接続されたことを示すまで待ちます。

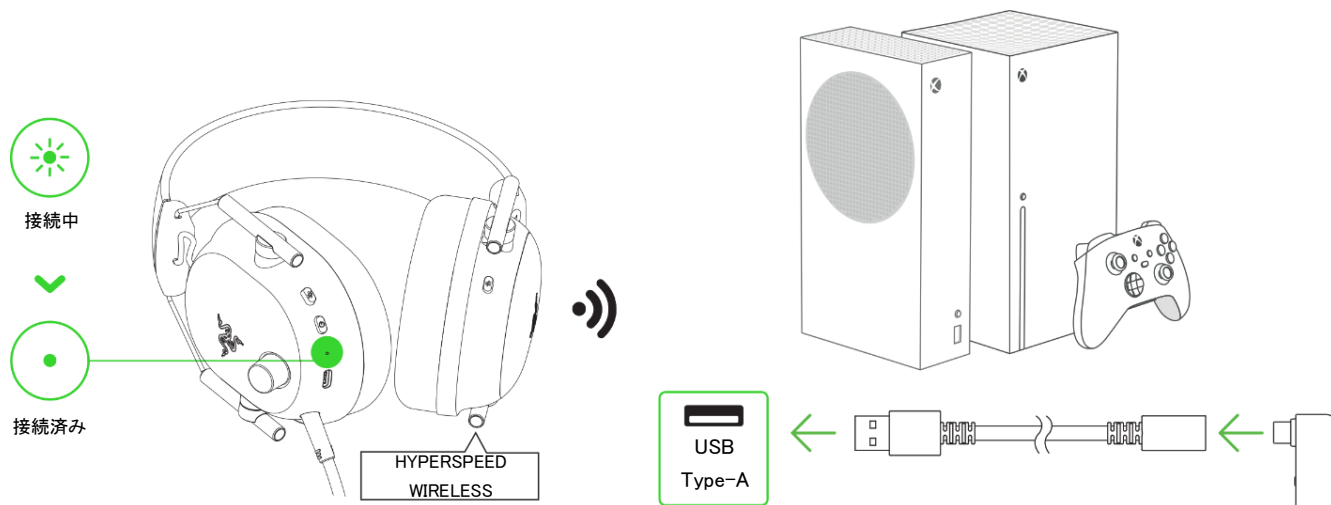

B. USB Type-C HyperSpeed Wireless Dongle (2.4 GHz) 経由で他のデバイスに接続

1. USB Type-C ワイヤレスドングルでヘッドセットモードスイッチを USB に切り替えます。

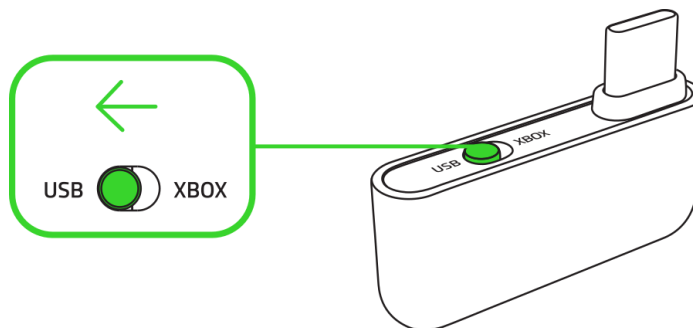

2. USB Type-C ワイヤレスドングルをデバイスに接続します。

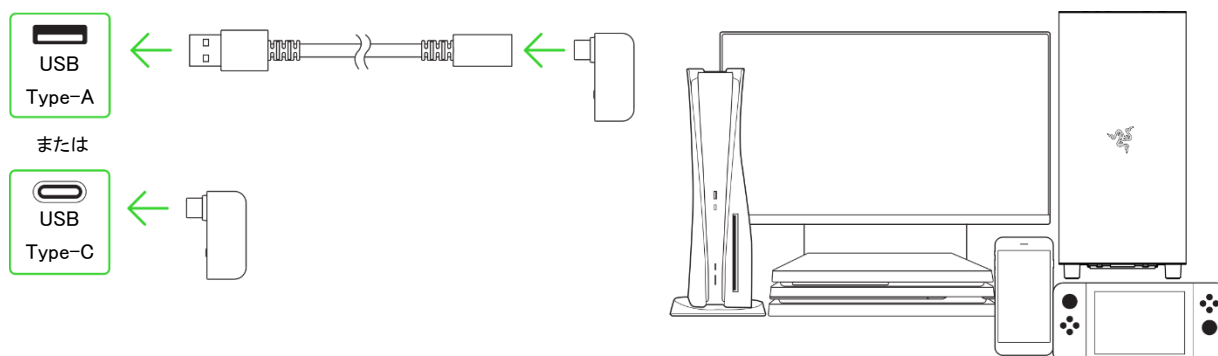

3. ヘッドセットの電源をオンにするには、ステータスインジケータが緑色に短く点灯するまで電源ボタンを押し続けます。

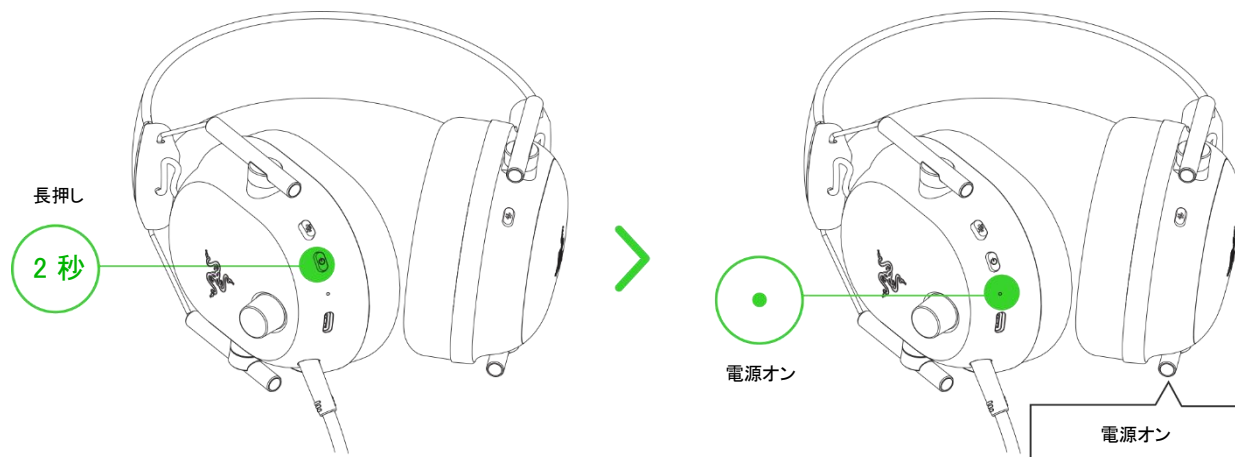

4. ステータスインジケータが緑色に短く点灯してヘッドセットが USB Type-C ワイヤレスドングルに接続されたことを示すまで待ちます。

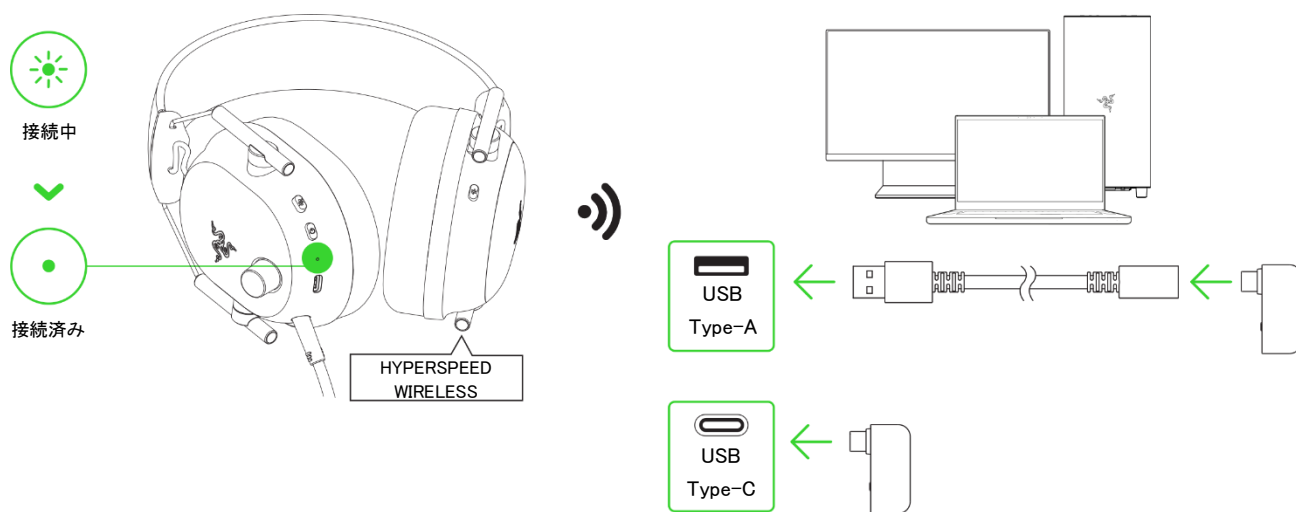

- お使いの PC (該当する場合) で、Razer BlackShark V2 Pro をデフォルトの入力機器および出力機器として設定します。

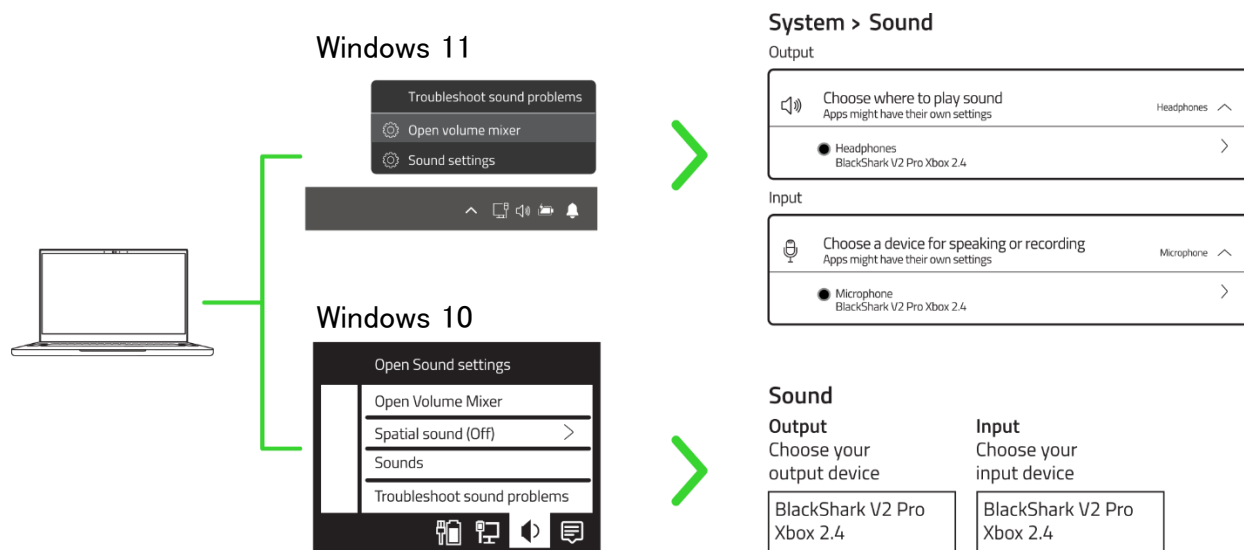

i ヘッドセットを対応デバイスと使用する際、BlackShark V2 Pro Xbox 2.4 をデフォルトの入力機器および出力機器として設定します (該当する場合)。

C. Bluetooth で他のデバイスに接続

- 電源を入れた状態で Razer SmartSwitch / EQ ボタンを 7 秒間押すと、ペアリングモードが起動します。

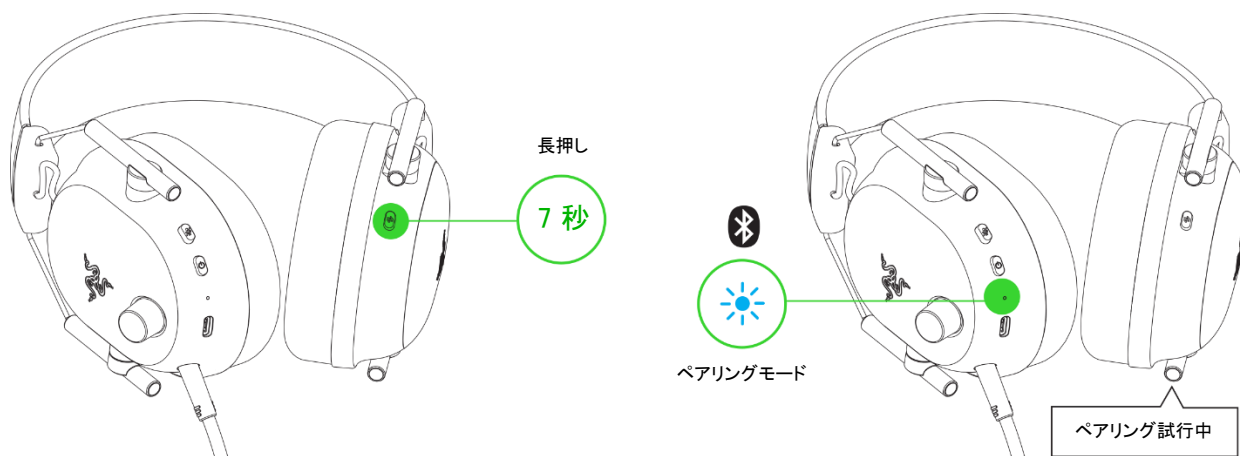

2. デバイスで Bluetooth を有効にして、検出されたデバイスのリストから「BlackShark V2 Pro Xbox」を選択します。

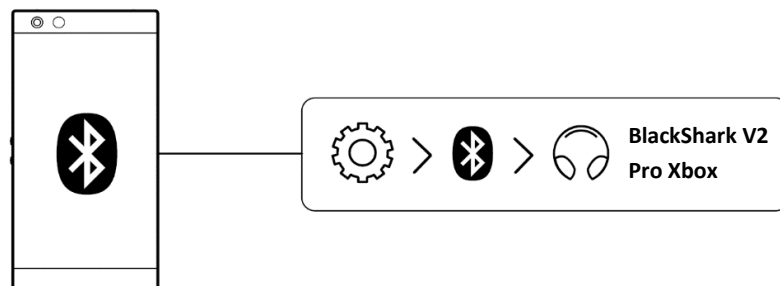

3. デバイスが接続されるまで待ちます。ステータスインジケータが短く青色に点灯し、ヘッドセットがデバイスに接続されたことを示します。

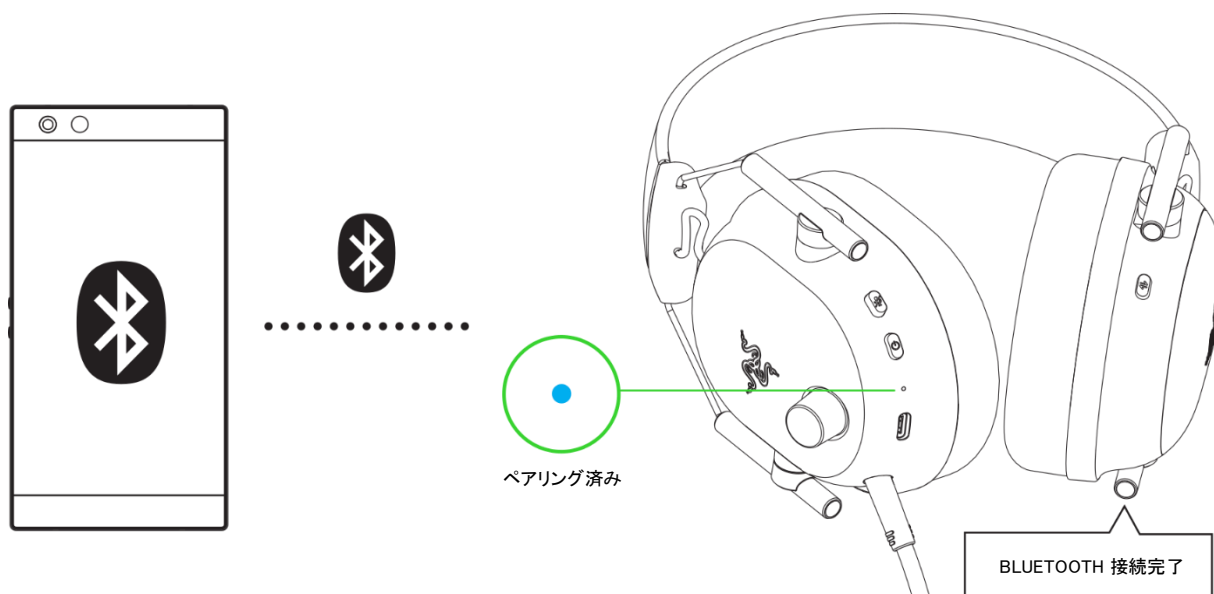

RAZER AUDIO SETUP FOR XBOX アプリ (XBOX)

ヘッドセットの EQ をカスタマイズしたり、着信拒否設定を切り替えてゲーム中の着信をブロックしたり、マイクノイズキャンセリングを有効にしたり、また、その他の高度な機能を微調整して自分だけの驚異的なオーディオ体験を実現することができます。



Razer Audio Setup for Xbox アプリを Microsoft Store からダウンロードして PC (Windows® 10 64 ビット以降) または Xbox にインストールします。

6. ヘッドセットの使用法

ヘッドセットの電源オン/オフ

ヘッドセットの電源をオンにするにはステータスインジケータが点灯するまで電源ボタンを押し続けます。再度電源ボタンを長押しするとオフになります。ヘッドセットの電源オン/オフを知らせる音声案内が再生されます。

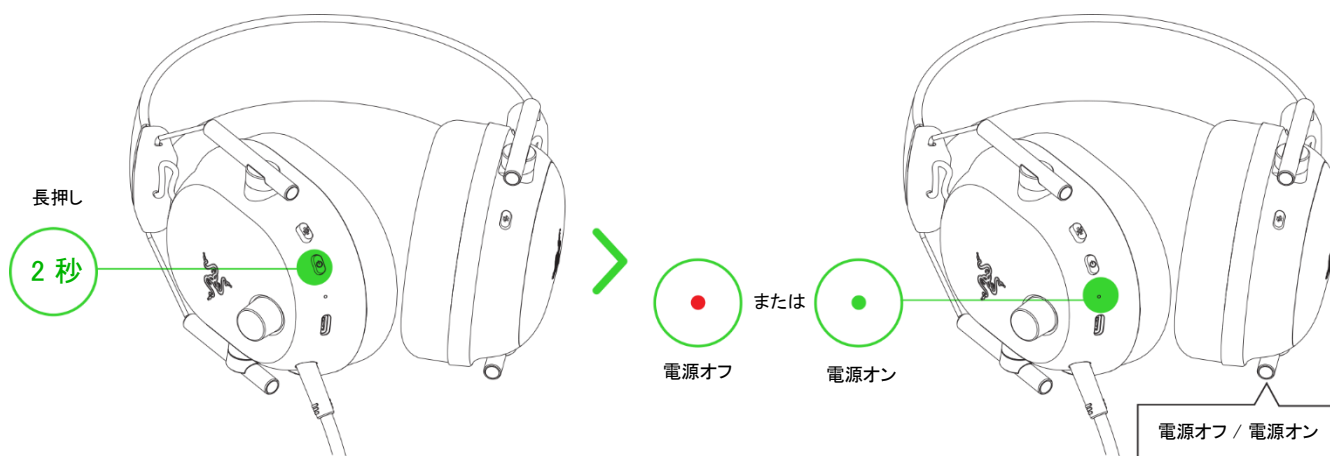

i ヘッドセットの電源を入れると、前回使用していたアクティブオーディオソースを使用します。

ステータスインジケータ

ヘッドセットのプラグを接続しておらず、電源がオンの場合、ステータスインジケータは接続とバッテリー残量を表示します。使用中にヘッドセットの充電が必要になると音声で知らせます。その場合、ヘッドセットが充電されるまでインジケータはバッテリーレベルを表示します。



インジケータ	案内	バッテリーレベル
	音声	低

マルチファンクションオーディオダイヤルの使い方

音量の調節

マルチファンクションオーディオダイヤルを回して音量を上げたり下げたりします。

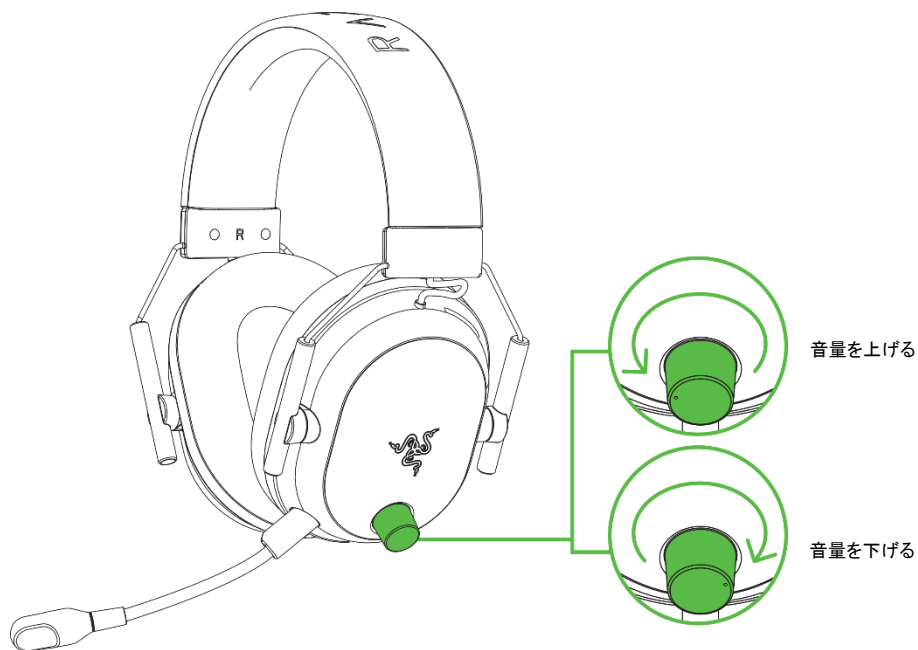

ゲーム/チャットミックスの調節

電源ボタンを2回押してゲーム/チャットミックスの音量調節を起動し、マルチファンクションオーディオダイヤルを回してゲームの音量を上げ、ボイスチャットの音量を下げるか、その逆を行います。

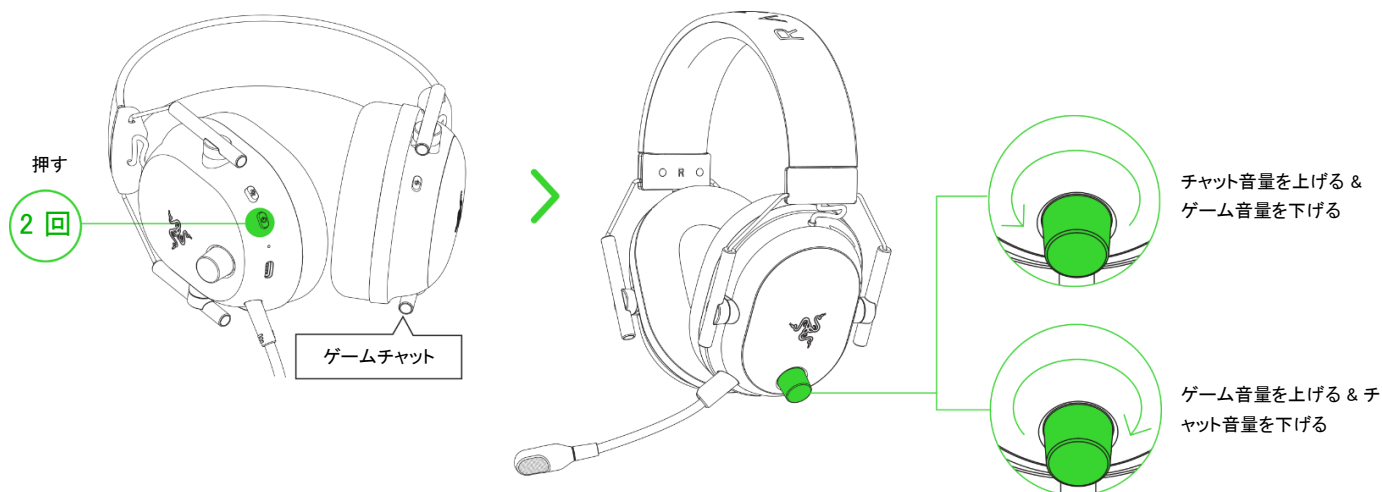

i ゲーム/チャットミックスの調節が3秒以内に行われない場合、ヘッドセットはオーディオダイヤルの機能を音量コントロールに戻します。

EQ のプロフィールとプリセットの切り替え

EQ プロファイルの切り替え

[標準] EQ と [e スポーツ] EQ のプロフィールを切り替えるには、Razer SmartSwitch / EQ ボタンを 3 秒間押し続けます。

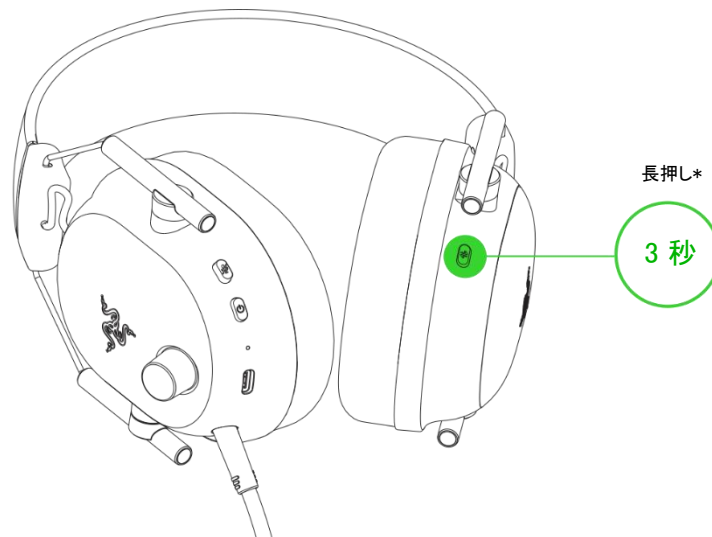

*繰り返して EQ プロファイルを切り替え。

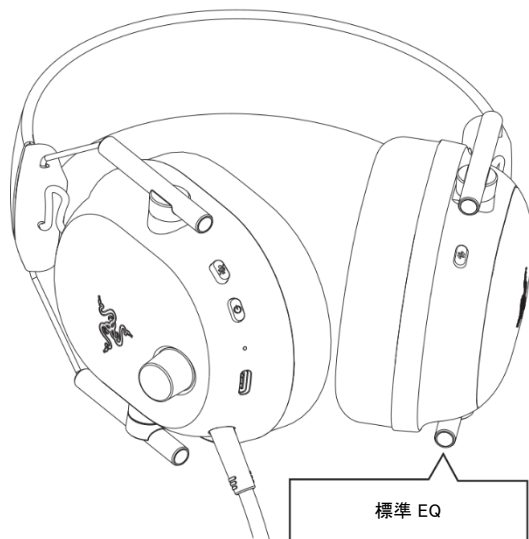

または

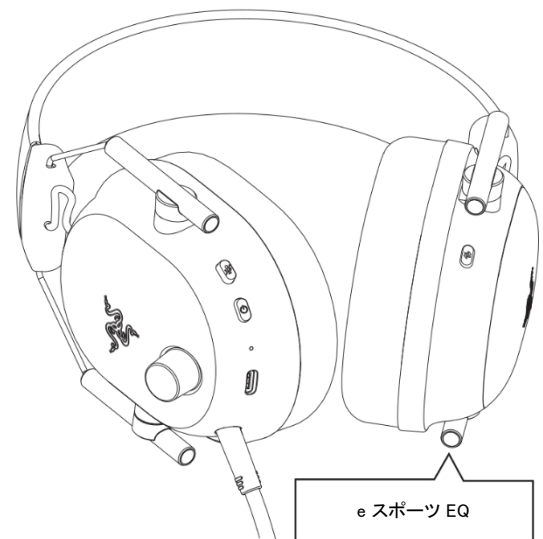

オールラウンドの没入型エクスペリエンス向けに設計されたプリセットを使用するには、**標準 EQ プロファイル**に切り替えます。

ゲームで優位に立てるようにプロにより FPS 向けに調整されたオーディオプリセットを使用するには、**e スポーツ EQ プロファイル**に切り替えます。

i デフォルトでは、ヘッドセットは、標準 EQ プロファイルに設定されています。EQ プロファイルを切り替えると、音声案内が再生されます。

EQ プロファイルのプリセットの切り替え

各プロファイルにはさまざまなプリセットがあり、その中から選択することができます。有効な EQ プロファイルのプリセットを切り替えるには、Razer SmartSwitch / EQ ボタンを押します。

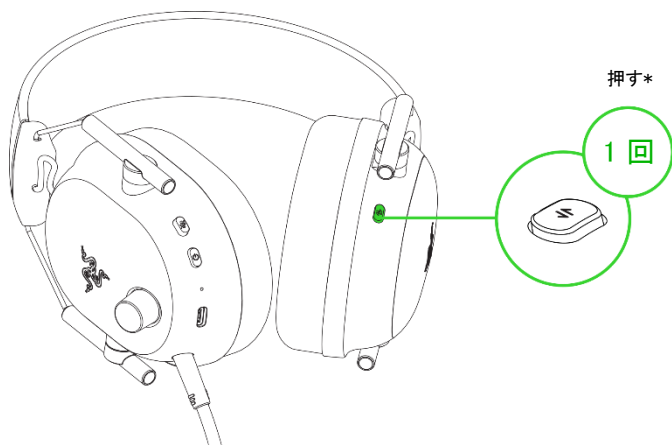

標準 EQ プロファイル	e スポーツ EQ プロファイル
ゲーム	Apex Legends
映画	Call of Duty
音楽	フォートナイト
カスタム	

*繰り返して有効な EQ プロファイルのプリセットを切り替えます。

i Razer Audio Setup for Xbox アプリを使用して EQ プロファイルを切り替えたり、希望の EQ 設定を選択したりすることもできます。

ゲーミングモードの有効化/無効化

ゲーミングモードを有効にするには、Bluetooth での接続時に Razer SmartSwitch / EQ ボタンを 2 回押した後、3 回目に 2 秒間長押しします。有効にすると、ヘッドセットは低レイテンシーで動作し、ゲームプレイ時にリアルタイムのオーディオフィードバックを体験することができます。ゲーミングモードを無効にするには同じ操作を繰り返します。

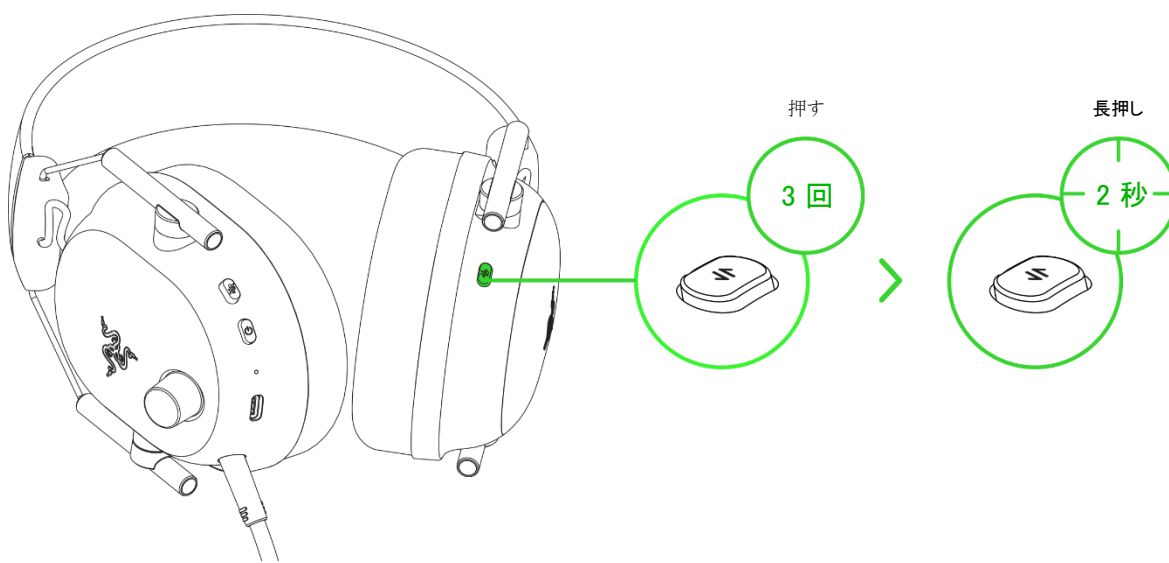

i この機能は Bluetooth 接続時のみ利用可能です。最高のパフォーマンスを実現するためには、ヘッドセットをオーディオソースの至近距離で使用することをお勧めします。

BLUETOOTH ペアリングモードの再有効化

Razer SmartSwitch / EQ ボタンを使用して Bluetooth ペアリングモードを再度有効にすることもできます。Bluetooth 経由での接続時、Razer SmartSwitch ボタンを 7 秒間押し続けて Bluetooth ペアリングモードを再度有効にし、必要に応じてデバイスを BlackShark V2 Pro Xbox に接続します。

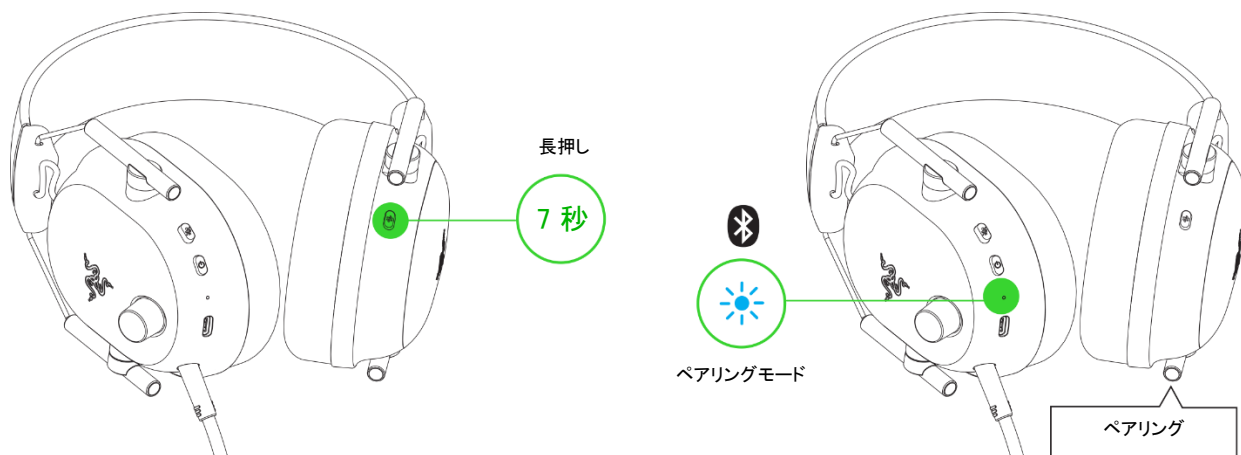

オーディオソースの切り替え

電源を入れて任意のオーディオソースに接続し、Razer SmartSwitch / EQ ボタンを 2 回押し、ワイヤレス USB ドングルと Bluetooth のオーディオソースを切り替えることができます。

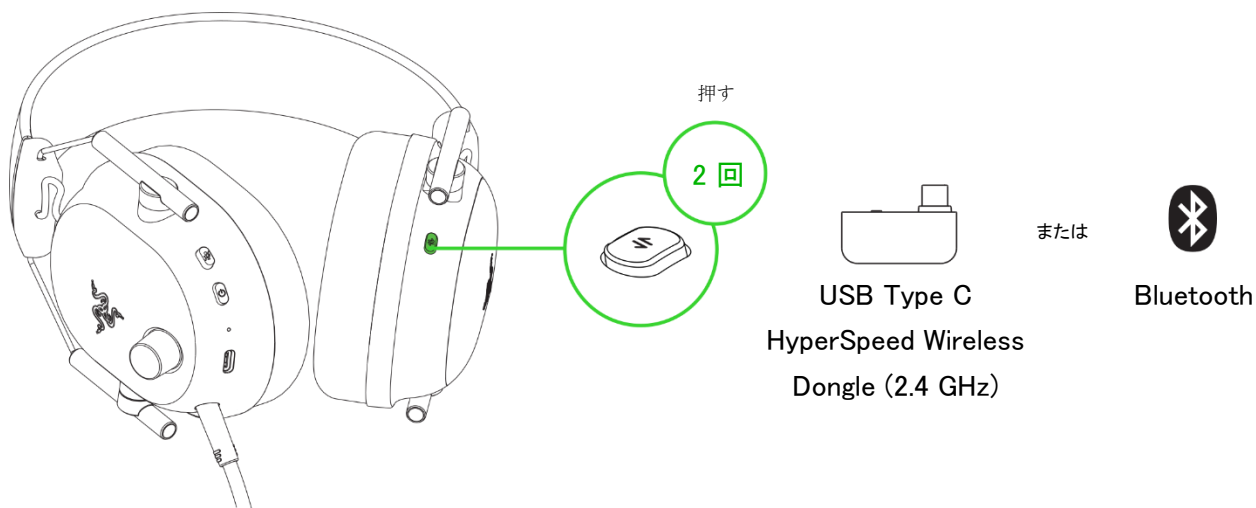

i Bluetooth をオーディオソースとして使用すると、ヘッドセットは最後に認識したデバイスに再接続されます。デバイスが見つからない場合は、ペアリングモードが起動します。

RAZER SMARTSWITCH について

Razer BlackShark V2 Pro を PC またはゲーム機 (USB Type-C ワイヤレスドングル経由) とモバイルデバイス (Bluetooth 経由) に同時に接続すると、接続した Bluetooth デバイスでの着信/発信/会議電話にヘッドセットを使用することができ、ヘッドセットを取り外すことなく通話を切ってゲームオーディオに戻ることができます。ステータスインジケータが白色に短く点灯してヘッドセットが両方のオーディオソースに接続されたことを示します。

以下の動作表は、ヘッドセットが Bluetooth デバイスおよび USB Type-C ワイヤレスドングルに接続されている場合に、オーディオソースの切り替えと着信/発信/会議電話にどのように対応するかを説明しています。

ヘッドセットのオーディオ	Razer SmartSwitch の動作
USB Type-C ワイヤレスドングル経由の再生	<ul style="list-style-type: none">▪ モバイルデバイスでの着信/発信/会議電話の際、ヘッドセットは自動的に Bluetooth オーディオソースに切り替わり、通話が終了すれば USB Type-C ワイヤレスドングルの使用を再開します。▪ USB Type-C ワイヤレスドングルで再生されているオーディオがない場合のみ、接続モバイルデバイスのオーディオが自動的にヘッドセットで再生されます。▪ オーディオソースの切り替え時における再生オーディオの一時停止機能は、使用アプリ (例: Spotify、Apple Music) に応じて異なります。
Bluetooth 経由の再生	<ul style="list-style-type: none">▪ USB Type-C ワイヤレスドングルのオーディオソースに切り替えた場合でも、ヘッドセットは、Bluetooth 経由でモバイルデバイスに接続されたままになります。▪ オーディオソースの切り替え時における再生オーディオの一時停止機能は、使用アプリ (例: Spotify、Apple Music) に応じて異なります。
再生しているオーディオソースがない	最初に接続したオーディオソースからオーディオが再生されます。

クイック機能リファレンス

電源ボタン

1 回押し	再生/一時停止
	着信応答または現在の通話を終了*
	通話を保留して着信に応答*
	通話を終了して保留中の通話に切り替え*
2 回押し	トラックのスキップ
	ゲーム/チャットバランス調節モードの有効化**
	通話の切り替え*
	着信の拒否*
3 回押し	前のトラック
2 秒間長押し	ヘッドセットの電源オン/オフ
電源オフの状態で 5 秒間押し続ける	Bluetooth ペアリングモードの有効化

Razer SmartSwitch / EQ ボタン

1 回押し	有効な EQ プロファイルのプリセットの切り替え
2 回押し	オーディオソースの切り替え (USB Type-C HyperSpeed Wireless Dongle / Bluetooth)
3 秒間長押し	EQ プロファイルの切り替え (標準 EQ / e スポーツ EQ)
3 回押しした後 2 回目に 2 秒間長押し	ゲーミングモードの有効化/無効化*
7 秒間長押し	Bluetooth ペアリングモードの有効化

*Bluetooth モードでのみ有効。

**ワイヤレス dongle で Xbox に接続している場合のみ利用可能。

RAZER HYPERCLEAR 超広帯域マイク

Razer™ HyperClear 超広帯域マイクをヘッドフォンと接続し、マイクが口元と平行になるように曲げます。マイクのダイヤフラムが前面で口元を向き、通気孔が口元と反対になるようにセットします。

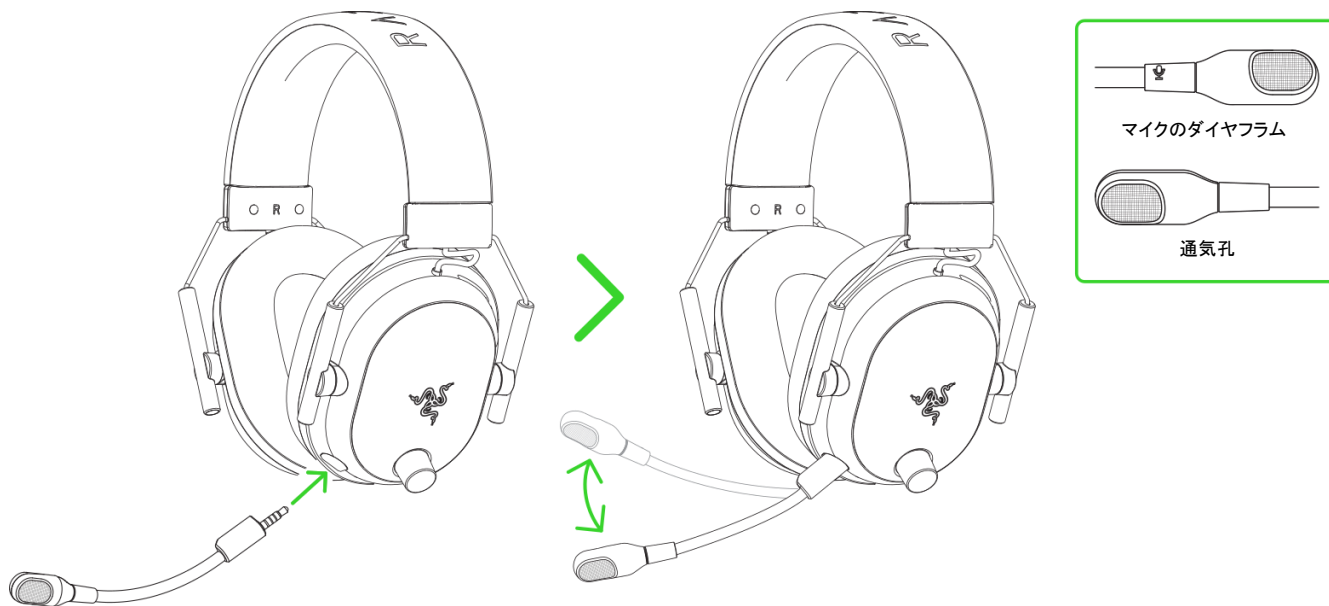

i 最適な音声キャプチャのために推奨されるマイクと口の距離は、1.5 cm ~ 3 cm です。

マイクミュートボタンを押すとマイクのミュート機能オン/オフが切り替わります。

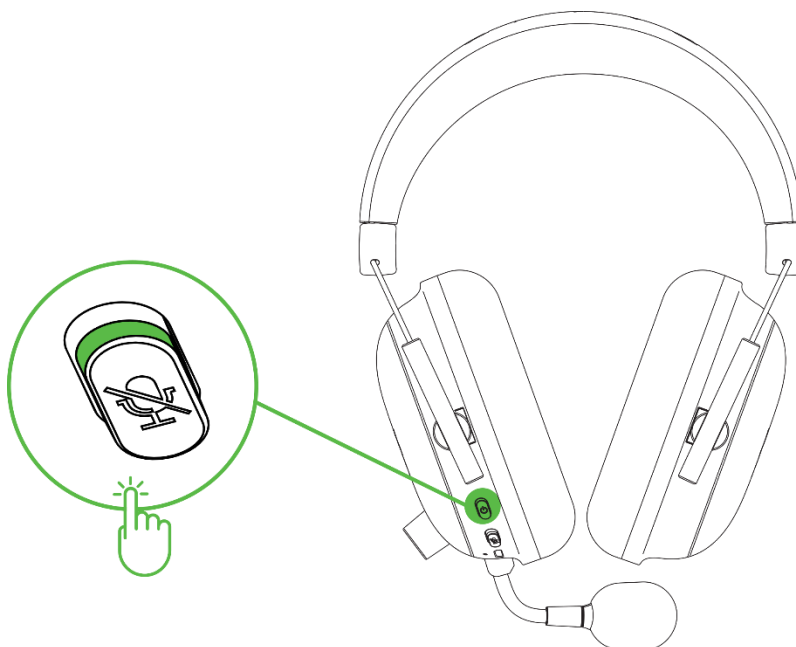

7. 安全上の注意とメンテナンス

安全上のガイドライン

Razer BlackShark V2 Pro の使用時に最大限の安全性を確保するため、以下のガイドラインに従うことを推奨します。

本製品の操作に問題が発生し、トラブルシューティングで解決できない場合は、本製品を電源から外し、Razer ホットラインに連絡するか、support.razer.com でサポート情報をご確認ください。

本製品は分解しないでください。保証が無効になります。また、異常な電流負荷をかけて操作しないでください。

本製品が、液体、湿気、または水分などに触れないようにしてください。本製品は、所定の温度範囲 (0°C~40°C) 内で操作してください。温度がこの範囲外になった場合は、本製品のプラグを外したり、電源をオフにしたりして温度が最適レベルに安定するまでお待ちください。

ヘッドセットをかぶる前に、軽く引き伸ばしてヘッドバンドのストレスを最小限に抑えることをお勧めします。ただし、技術仕様の限度を超えてヘッドセットを伸ばさないでください。

本製品は、低音量での使用でも周辺音を遮断するため、周囲に対する認識力が低下する恐れがあります。周囲に注意を向ける必要のある行動をとるときには、本製品を外してください。

大音量での使用を長時間続けると、聴覚に異常をきたす可能性があります。また、国によっては法律で、聴力に影響を起こさない音圧として 1 日 8 時間に最大 86 dB を制定しています。したがって、長時間にわたり音楽を楽しむ際は、音量を快適なレベルまで下げることをお勧めします。聴覚を大事にしてください。

メンテナンスと使い方

Razer BlackShark V2 Pro を最適な状態に保つには、最低限のメンテナンスが必要です。月に一度、溜まった汚れを取り除くため、本製品を柔らかな布や綿棒などで掃除してください。石鹼や刺激の強い洗剤は使わないでください。

電池に関する警告

Razer BlackShark V2 Pro はリチウムイオン充電電池を使用しています。一般的に、このような電池の寿命は使用環境によります。Razer BlackShark V2 Pro に内蔵されているリチウムイオン充電電池が弱く (放電している) 感じるようになったら、充電してみてください。

注意: 電池を開けたり、切断したり、伝導性物質（金属）、水分、液体、火または熱にさらさないでください。結果として電池が漏出または爆発を起こし、怪我をする可能性があります。電池の寿命は使用状況により変わります。

8. 法的権利

著作権および知的財産権情報

Copyright © 2024 Razer Inc. All rights reserved. Razer, “For Gamers. By Gamers.”, “Razer Chroma”, Razer のロゴは、の商標、三つ首ヘビのロゴは、Razer Inc.および/または米国あるいはその他の国にある関連会社の商標または登録商標です。その他すべての商標は、各所有者の商標または所有物です。その他すべての登録商標および商標名はそれぞれの企業の所有物であり、本書で言及されるその他の企業および製品名はそれぞれの企業の商標の場合があります。

Android, Google, Google Logo, Google Play, and the Google Play logo are trademarks of Google LLC.

Apple, the Apple logo, and iPhone are trademarks of Apple Inc., registered in the U.S. and other countries. App Store is a service mark of Apple Inc.

Microsoft, Xbox, Xbox “Sphere” Design, Xbox Series X|S, Xbox One, Windows 10, and Windows 11 are trademarks of the Microsoft group of companies. All other trademarks are the property of their respective owners.

The Bluetooth® word mark and logos are registered trademarks owned by Bluetooth SIG, Inc., and any use of such marks by Razer is under license.

Razer Inc. (「Razer」) は、本マスターガイドに記載されている製品に関する、著作権、商標、企業秘密、特許、特許出願、またはその他の知的財産権を（登録、未登録に関わらず）所有することができます。本マスターガイドの提供により、上述の著作権、商標、特許、または他の知的所有権の使用許諾がお客様に付与される訳ではありません。Razer BlackShark V2 Pro (「製品」) は、パッケージなどに掲載された写真と異なる場合があります。Razer は、上記のような違いまたは外観上の誤りには責任を負わないものとします。本書に記載されている情報は、予告なく変更される場合があります。

製品の限定保証

製品の限定保証の最新かつ現行の条件については、[razer.com/warranty](https://www.razer.com/warranty) を参照してください。

法的責任の制限

いかなる場合も、Razer は、製品の流通、販売、転売、使用、または製品が使用できないことから生じる、いかなる利益損失、情報やデータの喪失、特別な、偶発的な、間接的な、懲罰的な、必然的

な、または偶発的な損傷に責任を負いません。いかなる場合も、Razer 社の債務は、製品の小売購入額を超えることはないものとします。

一般条件

上記条件は、製品が購入された法域の法律の下で管理、解釈されるものとします。本書内のいずれかの条項が無効あるいは法的強制力がないと考えられる場合、その条項は（その条項が無効あるいは法的強制力がない限りにおいて）無効となり、残りの条項のいずれも無効になることなく、除外されるものとします。Razer 社は、いずれの条項も