



RAZER BLACKSHARK V2 PRO

HANDBUCH

Wenn E-Sport deine Berufung ist, folge seinem Ruf mit dem ultimativen kabellosen Headset für Turnierspieler. Das mehrfach preisgekrönte **Razer BlackShark V2 Pro** wurde nach den strikten Vorgaben der Besten vom Team Razer entwickelt – für das Komplettpaket aus kristallklarem Sound, erweiterter Schallisolierung und Tragekomfort für den ganzen Tag.

INHALT

1. LIEFERUMFANG.....	3
2. DAS BRAUCHST DU.....	4
3. HOL DIR DAS KOMPLETTPAKET.....	5
4. TECHNISCHE DATEN.....	6
5. SO RICHEST DU DEIN RAZER BLACKSHARK V2 PRO EIN.....	7
6. SO VERWENDEST DU DEIN HEADSET.....	13
7. SICHERHEIT UND WARTUNG.....	22
8. RECHTLICHE HINWEISE.....	24

1. LIEFERUMFANG

- Razer BlackShark V2 Pro

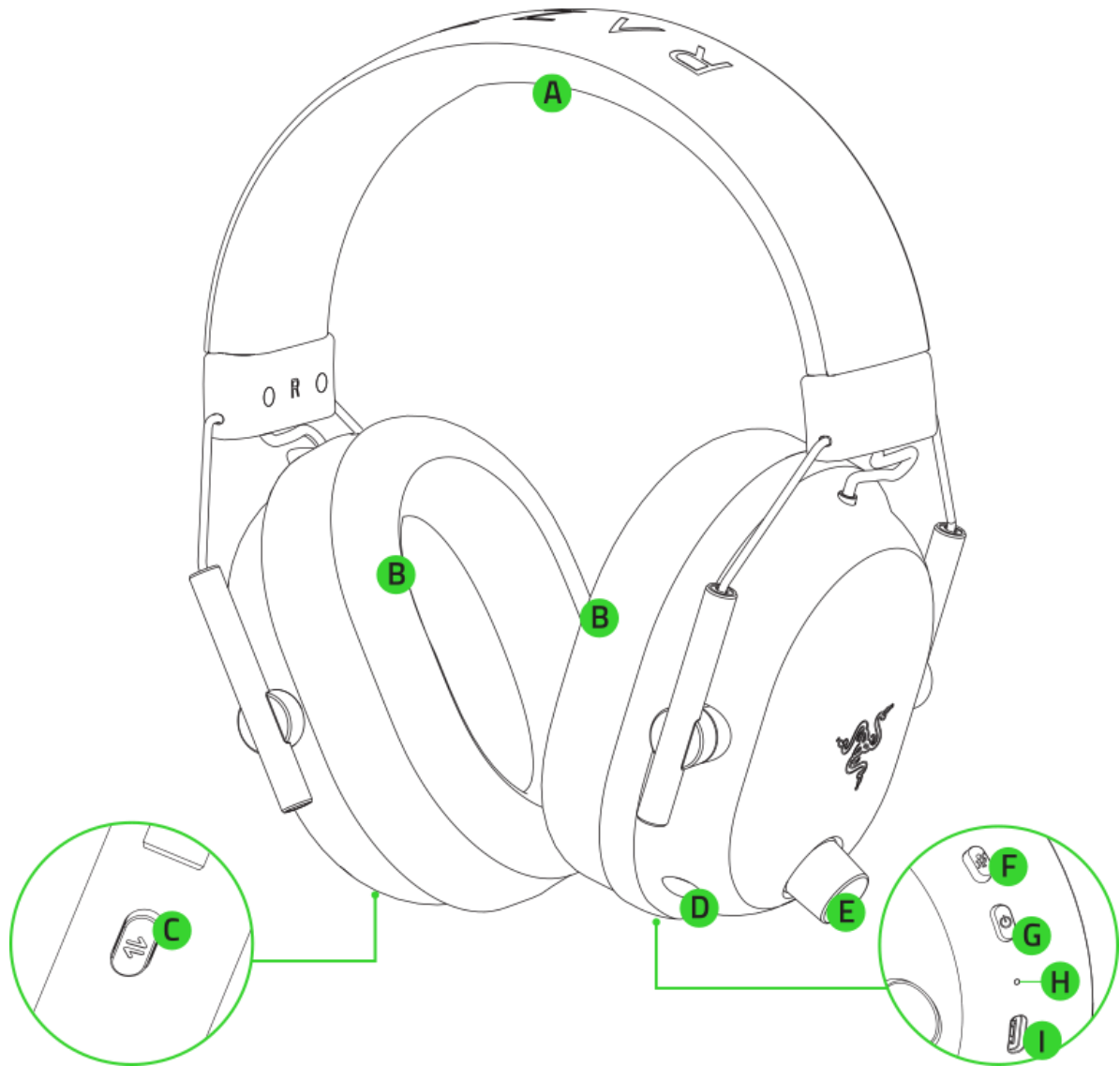

- A. Verstellbares, gepolstertes Kopfband
- B. Atmungsaktive Ohrpolster aus Memory-Schaumstoff
- C. Razer SmartSwitch / EQ-Taste
- D. Mikrofon-Anschluss
- E. Multifunktionaler Audioregler
- F. Mikrofon-Stumm-Taste
- G. Power-Taste
- H. Status-Anzeige
- I. Ladeanschluss

- Abnehmbares Razer™ HyperClear Super-Breitband-Mikrofon

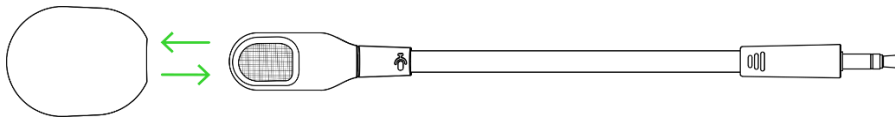

- USB-HyperSpeed Wireless-Adapter (Typ C)

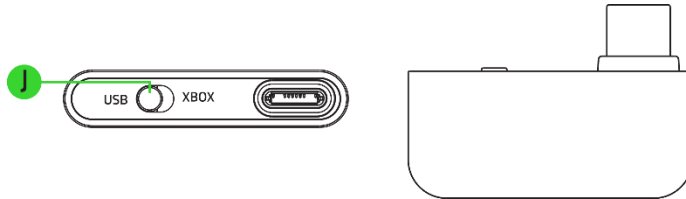

J. Moduswahlschalter

- USB-Ladekabel (Typ A auf Typ C)

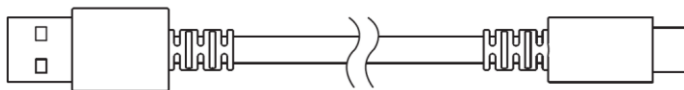

- USB-Adapterkabel (Typ A auf Typ C)

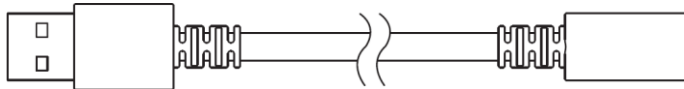

- Wichtige Produktinformationen

2. DAS BRAUCHST DU

- Xbox Series X|S, Xbox One X, Xbox One S
- PS5®, PS4™
- PC, Mac
- Nintendo Switch™
- Geräte mit Bluetooth-Audio / USB-C- oder USB-A-Anschluss

SICHERHEITSHINWEIS

WICHTIG! Bevor du deine Xbox in Verbindung mit diesem Produkt verwendest, lies das Handbuch, um Sicherheits-, Gesundheits- und andere Informationen zur Verwendung deiner Xbox zu erhalten.

3. HOL DIR DAS KOMPLETTPAKET



Registriere dein Produkt und hol dir exklusive Vorteile

[razerid.razer.com/warranty](https://www.razerid.razer.com/warranty)

*Die Seriennummer
deines Produktes
kannst du hier
finden.*



4. TECHNISCHE DATEN

KOPFHÖRER

- Frequenzgang: 12 Hz – 28 kHz
- Impedanz: 32 Ω
- Empfindlichkeit (bei 1 kHz): 100 dB SPL / mW @ 1 kHz (HATS)
- Treiber: Individuell abgestimmte dynamische 50-mm-Treiber
- Innerer Ohrmuschel-Durchmesser: 62 x 42 mm
- Verbindungstyp: Kabellos (2,4 GHz oder Bluetooth)
- Ovale Ohrpolster: Ohrpolster aus atmungsaktivem Memory-Schaumstoff

MIKROFON

- Frequenzgang: 100 Hz – 10 kHz
- Rauschabstand: ≥ 60 dB
- Empfindlichkeit (bei 3 kHz): -42 ± 1 dB
- Aufnahmemuster: Unidirektional (aus einer Richtung)

BEDIENELEMENTE AN DER OHRMUSCHEL

- Lautstärke + und -
- Mikrofon-Stummschaltung an / aus
- Razer SmartSwitch-Taste
- Audio-Profil-Umschalter
- Spiel-/Chat-Mix

VERWENDUNG VON AUDIO

- Kabellos: USB-Adapter (Typ C) oder Bluetooth 5.2
- Bluetooth-Codec: AAC, SBC
- Spatial Audio mit Windows Sonic auf Xbox Series X|S, Xbox One und Windows 10/11

AKKU-LAUFZEIT

- Bis zu 70 Stunden

5. SO RICHTEST DU DEIN RAZER BLACKSHARK V2 PRO EIN

SO LÄDST DU DEIN HEADSET AUF

Verbinde dein Razer BlackShark V2 Pro mithilfe des Ladekabels mit einem ladefähigen USB-Anschluss (Typ A). Um optimale Ergebnisse zu erzielen, lade dein Headset bitte vor dem ersten Einsatz voll auf. Ein vollständig entleerter Akku benötigt ungefähr 3 Stunden, um wieder ganz aufgeladen zu werden.

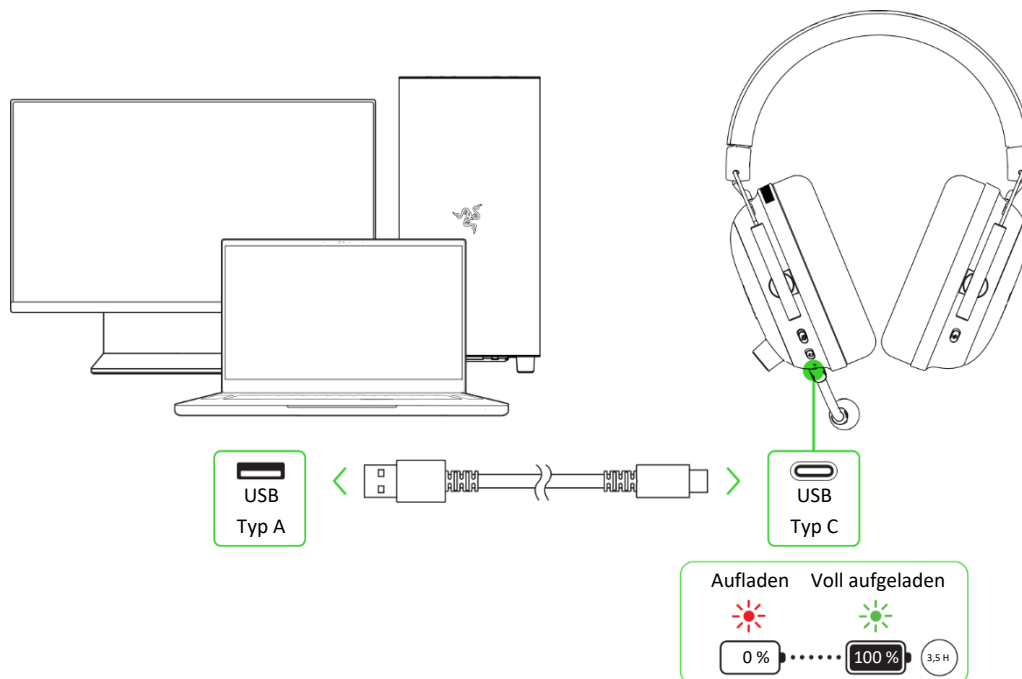

SO VERBINDEST DU DEIN HEADSET

A. Xbox per USB-HyperSpeed Wireless-Adapter (Typ C) (2,4 GHz)

1. Stelle den Headset-Modusschalter am kabellosen USB-C-Adapter auf **XBOX**.

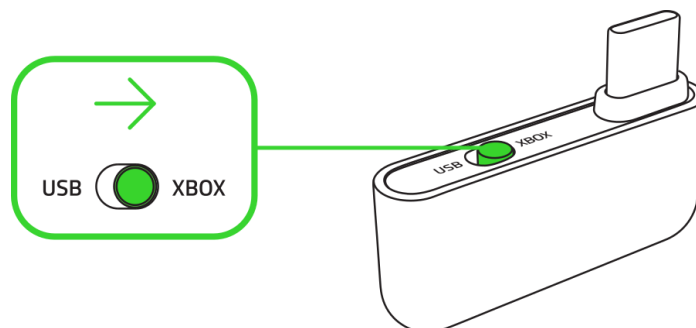

2. Verbinde den kabellosen USB-C-Adapter mit deiner Xbox.

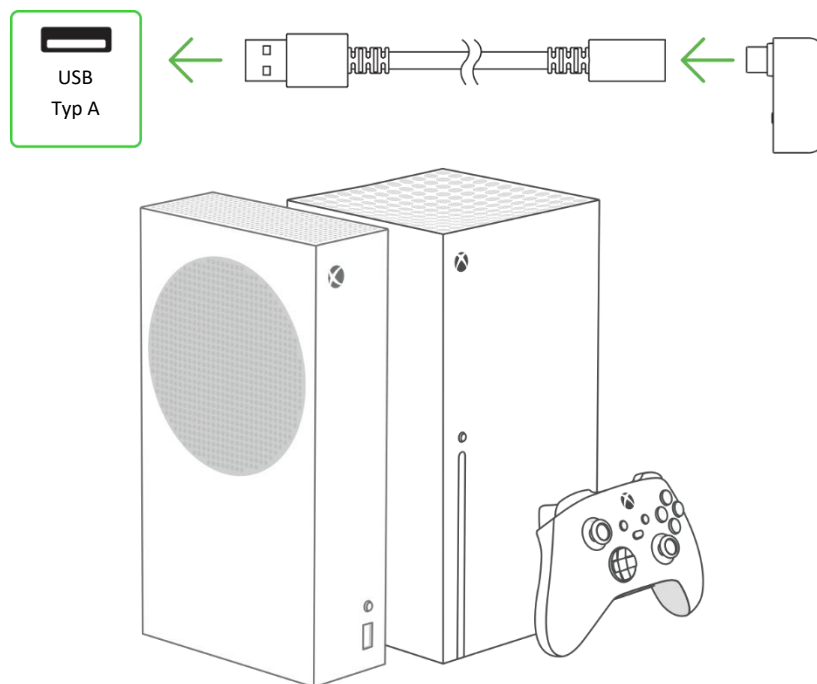

i Verwende immer das USB-Adapterkabel (Typ A auf Typ C), wenn du den kabellosen USB-C-Adapter mit einer Xbox verbindest. Du solltest ihn NICHT direkt mit dem USB-C-Ladeanschluss deines Xbox Wireless Controllers verbinden.

3. Drücke und halte die Power-Taste bis die Status-Anzeige kurz grün aufleuchtet, um das Headset einzuschalten.

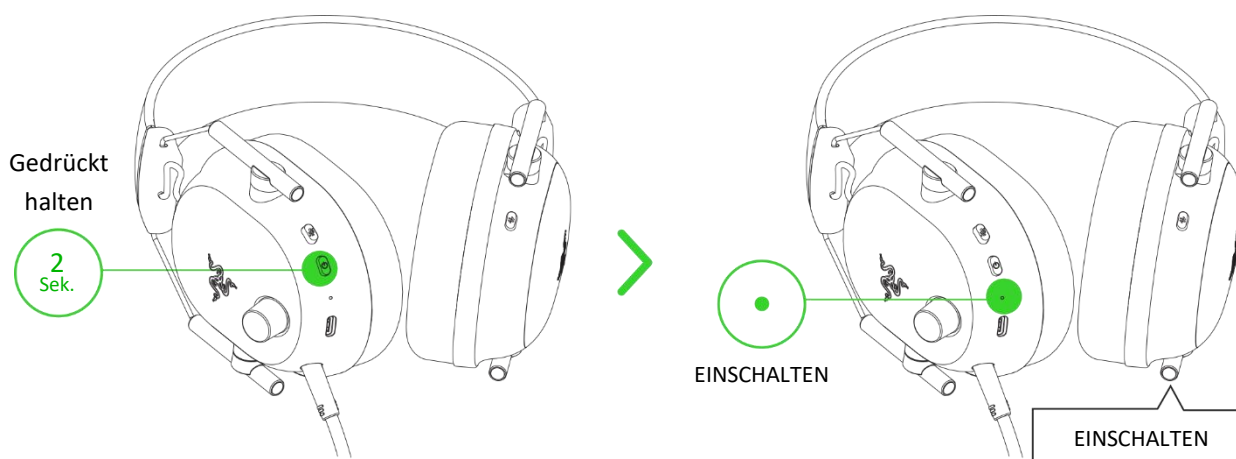

4. Warte, bis die Status-Anzeige kurz statisch grün leuchtet, was bedeutet, dass das Headset mit dem kabellosen USB-C-Adapter verbunden ist.

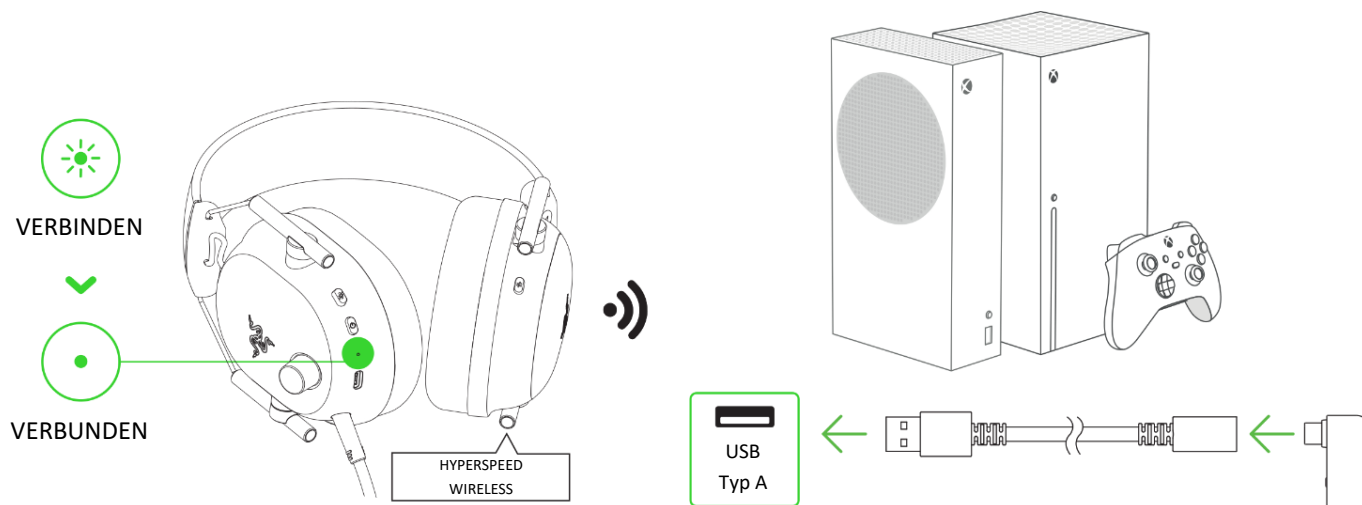

B. Mit anderen Geräten per USB-HyperSpeed Wireless-Adapter (Typ C) (2,4 GHz)

1. Stelle den Headset-Modusschalter am kabellosen USB-C-Adapter auf **USB**.

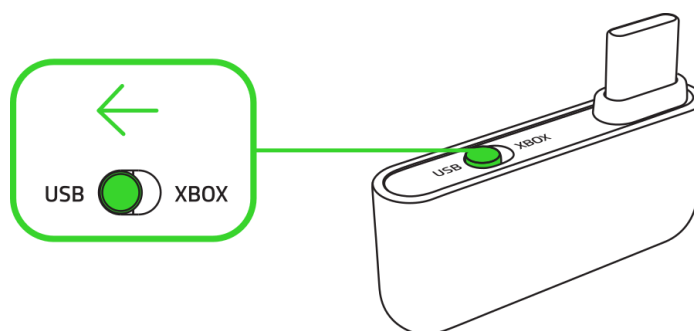

2. Verbinde den kabellosen USB-C-Adapter mit deinem Gerät.

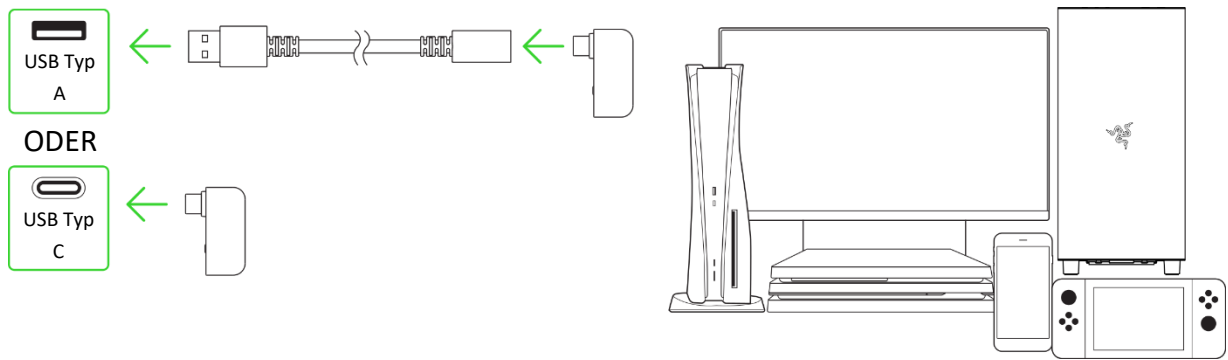

3. Drücke und halte die Power-Taste bis die Status-Anzeige kurz grün aufleuchtet, um das Headset einzuschalten.

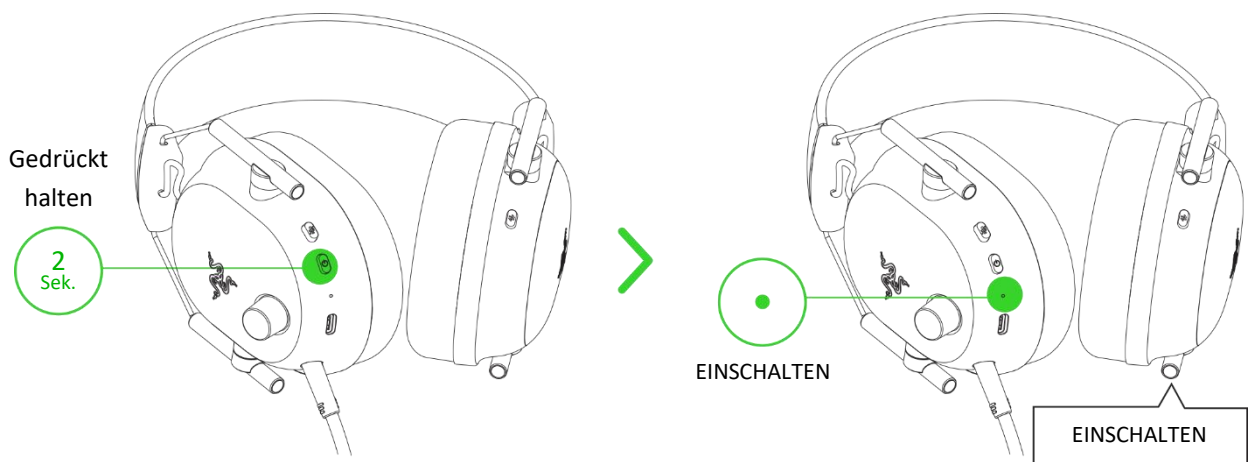

4. Warte, bis die Status-Anzeige kurz statisch grün leuchtet, was bedeutet, dass das Headset mit dem kabellosen USB-C-Adapter verbunden ist.

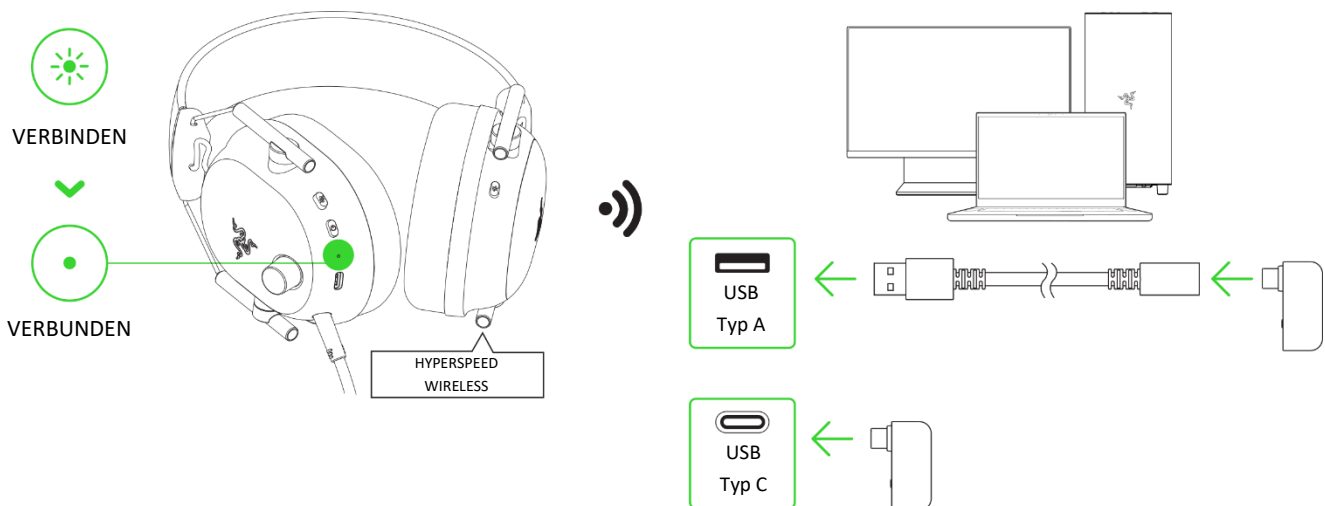

5. Wähle (falls möglich) an deinem PC das Razer BlackShark V2 Pro als Standard-**Ausgabe-** und **Eingabegerät**.

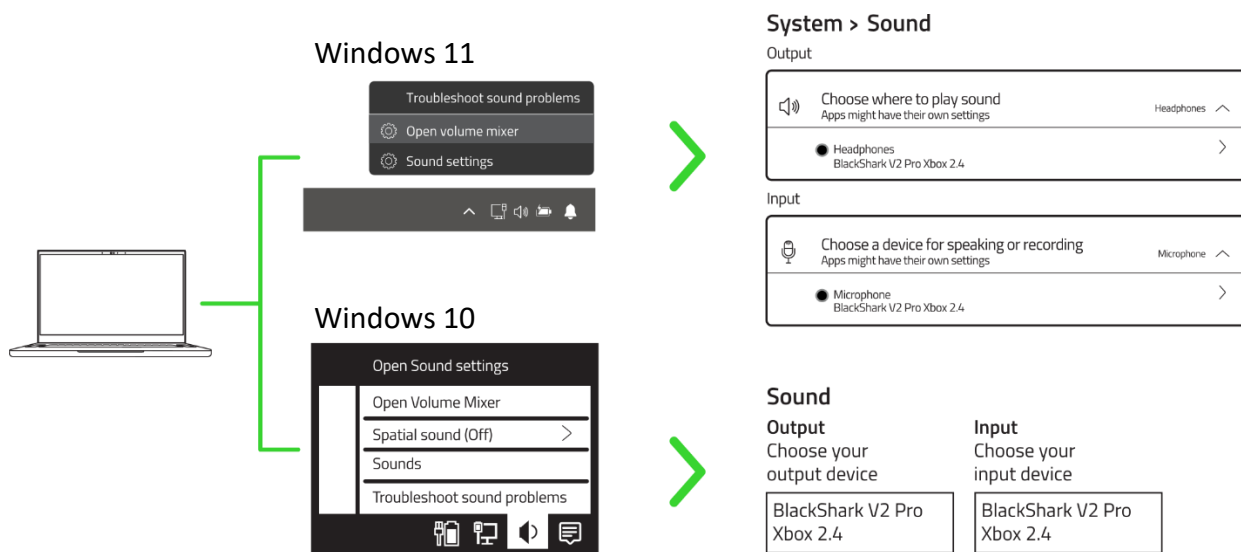

i Wenn du das Headset mit kompatiblen Geräten benutzt, wähle (falls möglich) das BlackShark V2 Pro Xbox 2.4 als Standard-Eingabe- und Ausgabegerät aus.

C. Mit anderen Geräten per Bluetooth

1. Halte im eingeschalteten Zustand die Razer SmartSwitch / EQ-Taste für 7 Sekunden gedrückt, um den Kopplungsmodus zu aktivieren.

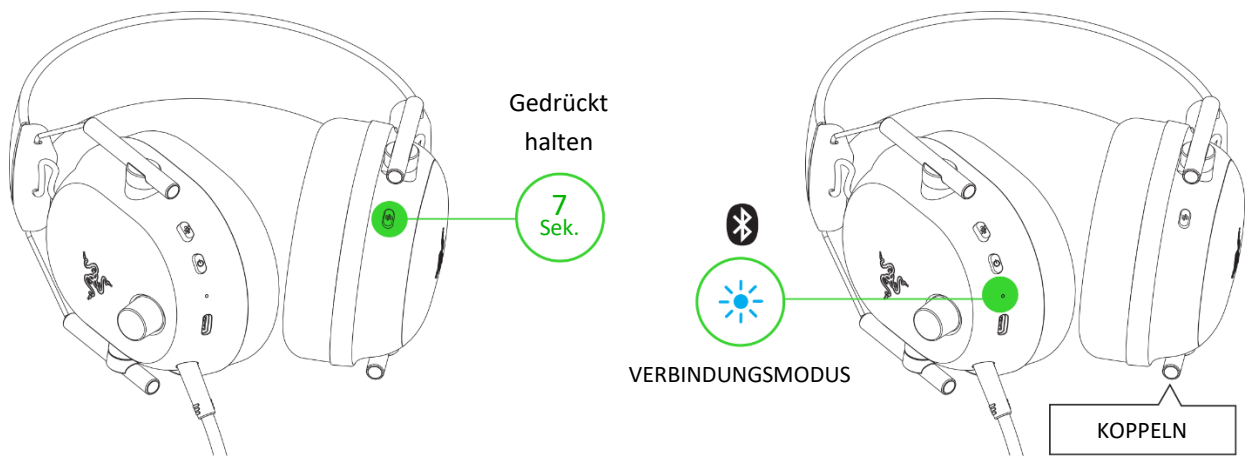

2. Aktiviere Bluetooth bei deinem Gerät und wähle **BlackShark V2 Pro Xbox** aus der Liste gefundener Geräte.

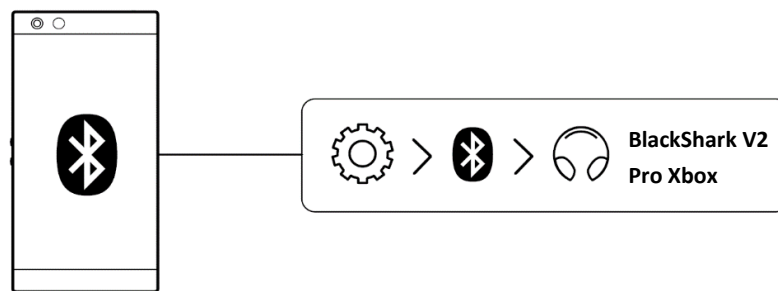

3. Warte, bis beide Geräte miteinander verbunden sind. Die Status-Anzeige leuchtet nun kurz statisch blau, was bedeutet, dass das Headset mit deinem Gerät verbunden ist.

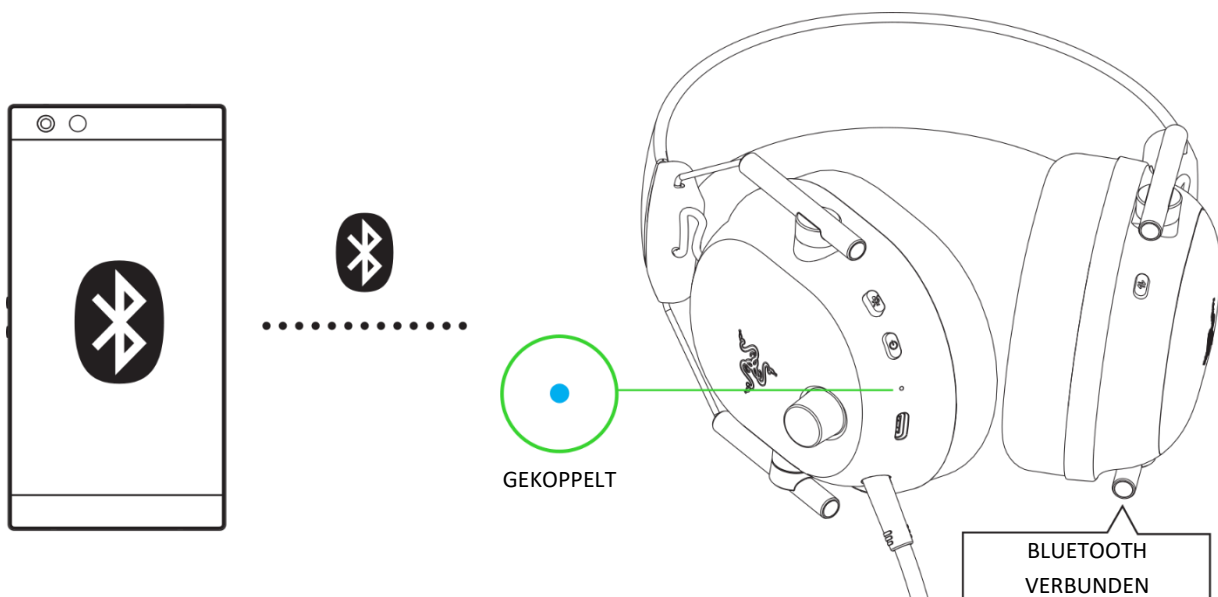

RAZER AUDIO SETUP FÜR XBOX (XBOX)

Mit dieser App kannst du den EQ deines Headsets anpassen, durch "Nicht stören" beim Gaming Anrufe abweisen, die Rauschunterdrückung des Mikrofons aktivieren und weitere fortgeschrittene Features im Detail einstellen, um einen phänomenalen Sound zu genießen, der so einzigartig wie du selbst ist.



Lade dir die Razer Audio Setup für Xbox vom Xbox Store deiner Konsole oder für den PC (Windows® 10 64 Bit oder höher) herunter und installiere die Software.

6. SO VERWENDEST DU DEIN HEADSET

HEADSET EIN-/AUSSCHALTEN

Drücke und halte zum Einschalten die Power-Taste bis die Status-Anzeige leuchtet. Um das Headset wieder auszuschalten, halte die Power-Taste erneut gedrückt. Ein akustisches Signal bestätigt, dass dein Headset ein- oder ausgeschaltet ist.

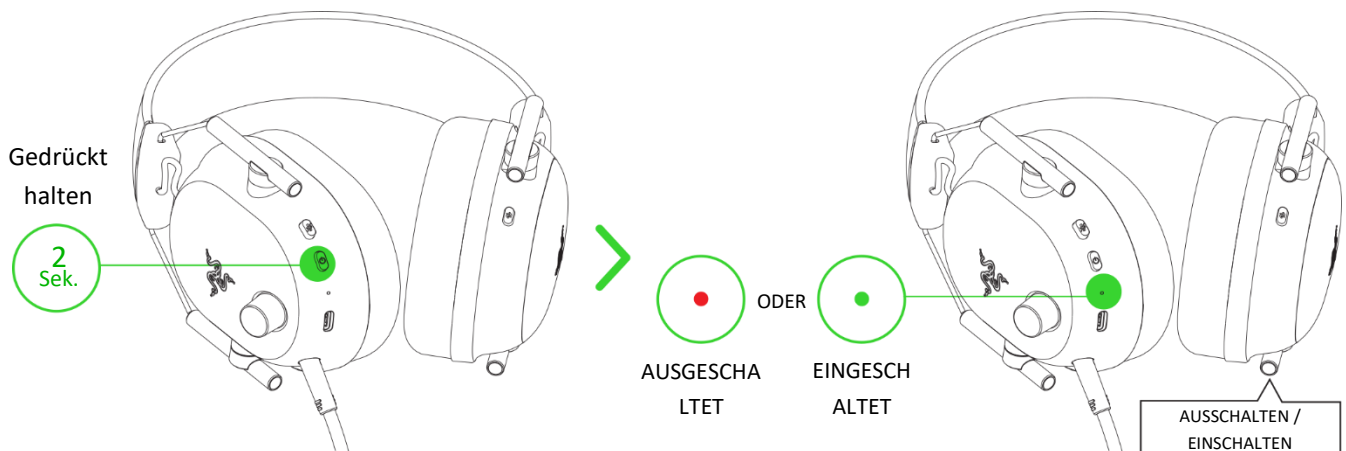



Das Headset wird sich mit der letzten Audioquelle verbinden, mit der es vor dem letzten Ausschalten verbunden war.

STATUS-ANZEIGE

Ist das Headset nicht mit der Stromversorgung verbunden und wird eingeschaltet, zeigt die Status-Anzeige die Verbindung und den Akkustatus an. Im Einsatz weist dich eine Ansage darauf hin, dass der

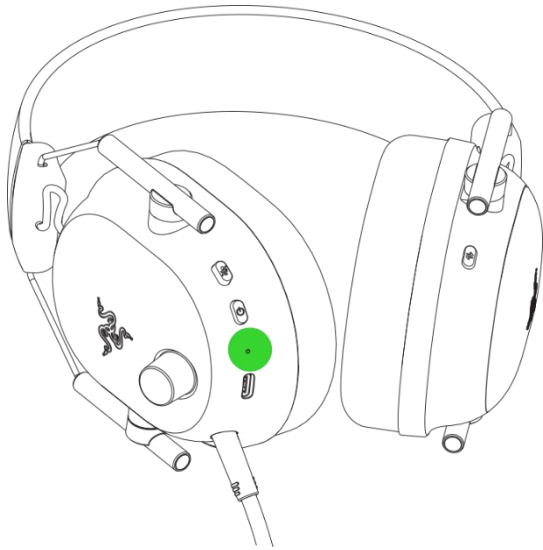
Akku aufgeladen werden sollte. Die Anzeige zeigt solange den Akkustand an, bis du dein Headset wieder auflädst.



Anzeige	Aufforderung	Akkustand
	Ansage	Niedrig

SO VERWENDEST DU DEN MULTIFUNKTIONALEN AUDIOREGLER

Lautstärke anpassen

Durch Drehen am Multifunktionalen Audioregler kannst du die Lautstärke erhöhen oder verringern.

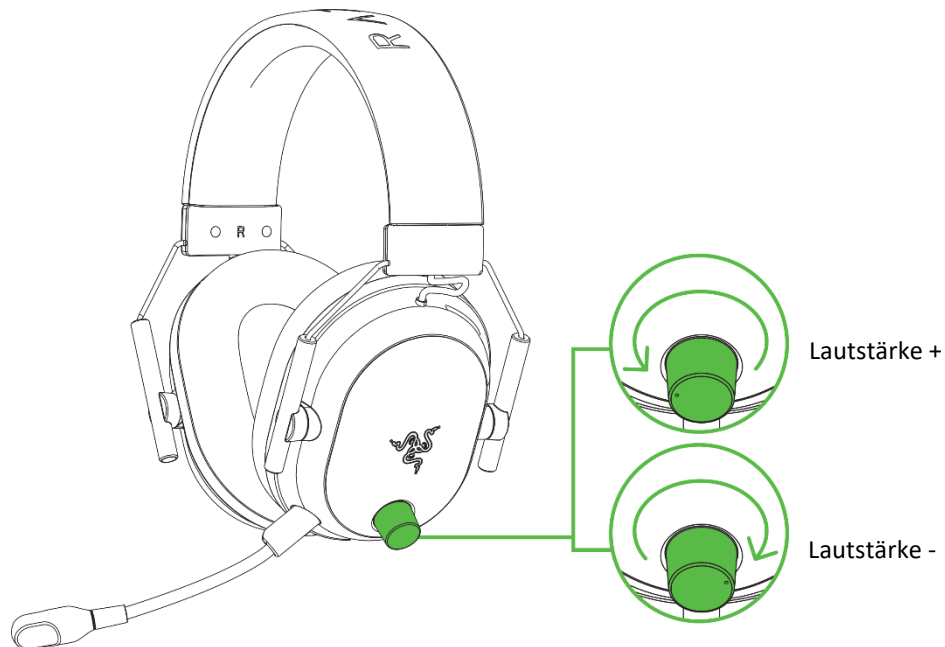

Spiel-/Chat-Mix anpassen

Drücke zweimal auf die Power-Taste, um die Lautstärke des Spiel-/Chat-Mix anzupassen, und drehe den Multifunktionalen Audioregler, um die Spiel-Lautstärke zu erhöhen und die Sprachchat-Lautstärke zu verringern oder umgekehrt.

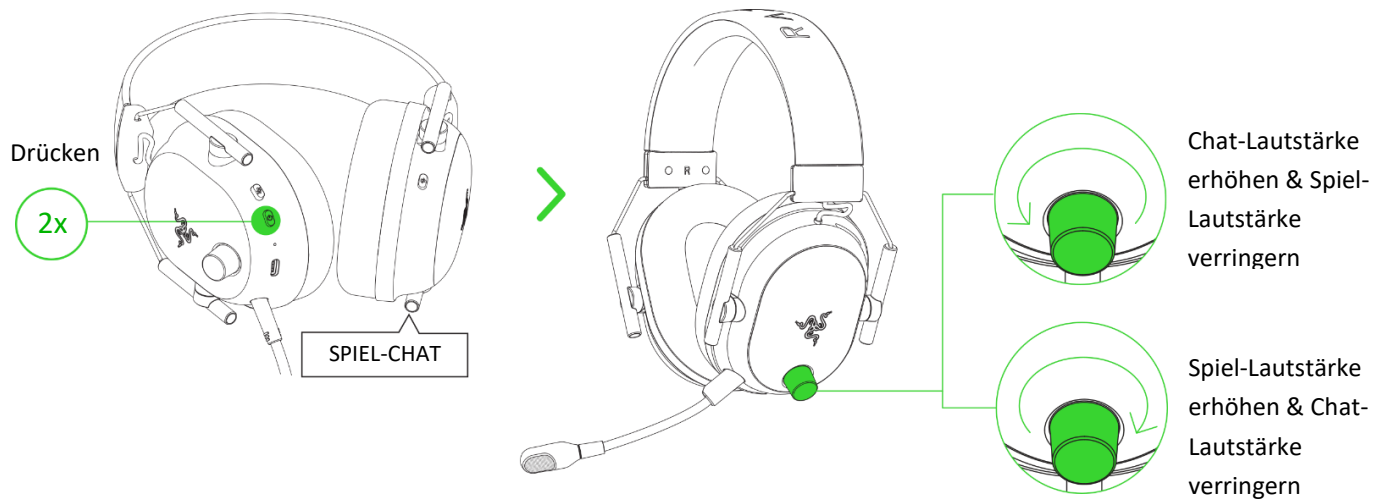

i Nur bei einer Verbindung mit einer Xbox per kabellosem Adapter. Das Headset macht den Audioregler wieder zum Lautstärkereger, falls binnen 3 Sekunden der Spiel-/Chat-Mix nicht angepasst wird.

EQ-PROFILE- UND -VOREINSTELLUNGEN WECHSELN

EQ-Profile wechseln

Um zwischen Standard-EQ und E-Sport-EQ (und umgekehrt) zu wechseln, halte im eingeschalteten Zustand die Razer SmartSwitch / EQ-Taste für 3 Sekunden gedrückt.

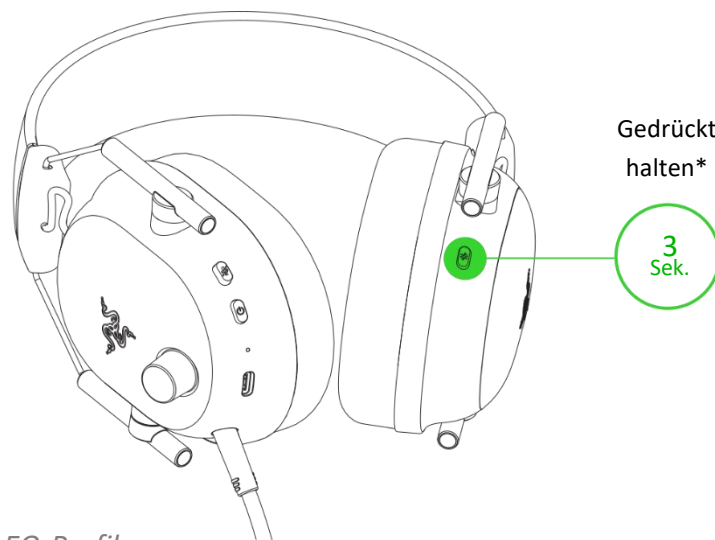

**Wiederholen, um zwischen EQ-Profilen zu wechseln*



Du kannst **Standard-EQ-Profile** verwenden, um Voreinstellungen für ein immersives Allround-Erlebnis einzusetzen.

ODER



Du kannst **E-Sport-EQ-Profile** verwenden, die von Profis extra für FPS abgestimmt wurden, um dir den ultimativen Wettbewerbsvorteil zu verschaffen.



Standardmäßig ist das Headset auf Standard-EQ gesetzt. Du hörst akustisches Feedback, wenn du das EQ-Profil wechselst.

Voreinstellungen eines EQ-Profiles durchgehen

Jedes Profil stellt dir andere Voreinstellungen zur Auswahl. Um die Voreinstellungen eines aktiven EQ-Profiles durchzuschalten, drücke die Razer SmartSwitch / EQ-Taste.

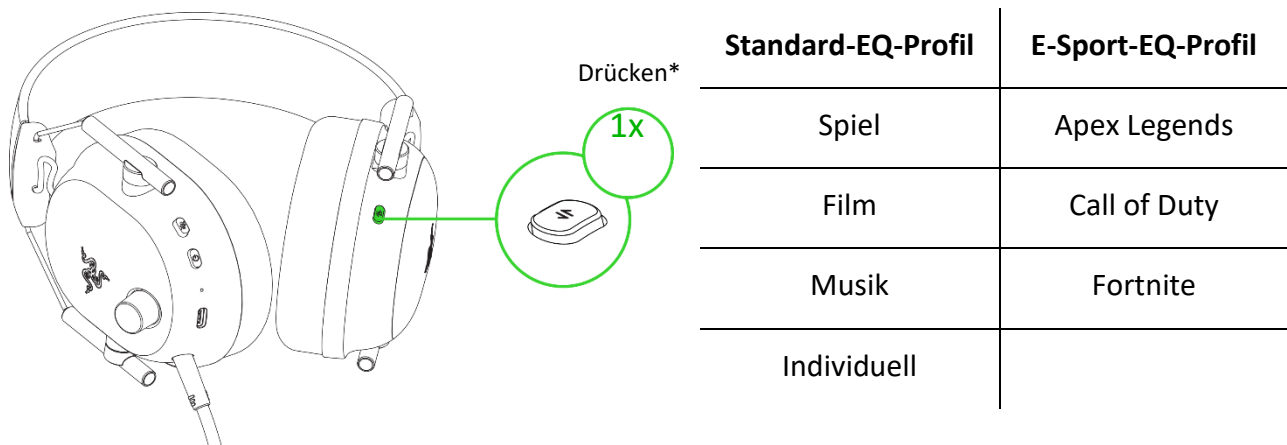

*Wiederholen, um die Voreinstellungen des EQ-Profiles durchzuschalten.

i Du kannst auch Razer Audio Setup für Xbox verwenden, um das EQ-Profil zu wechseln und die EQ-Einstellungen nach deinen Vorlieben anzupassen.

GAMING-MODUS AKTIVIEREN / DEAKTIVIEREN

Drücke bei einer Bluetooth-Verbindung 3x die Razer SmartSwitch / EQ-Taste und halte sie dann 2 Sekunden lang gedrückt, um den Gaming-Modus zu aktivieren. Ist der Gaming-Modus aktiviert, arbeitet das Headset mit einer niedrigeren Latenz, damit du beim Gaming akustisches Feedback in Echtzeit genießen kannst. Wiederhole den Vorgang, um Gaming-Modus wieder zu deaktivieren.

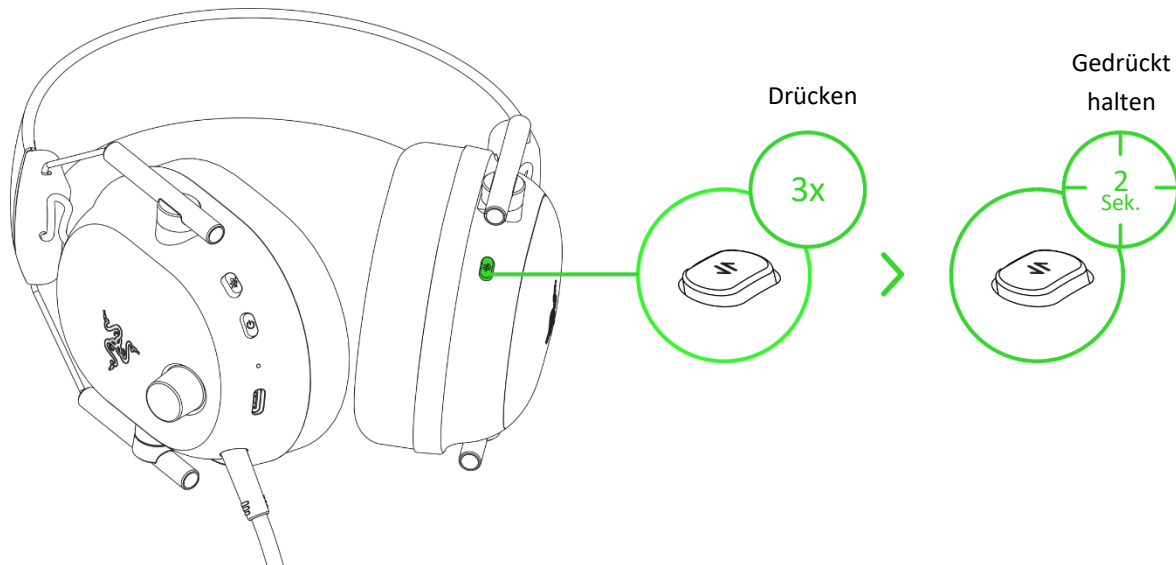

i Dieses Feature wird nur bei einer Bluetooth-Verbindung unterstützt. Um eine bestmögliche Performance zu erreichen, solltest du dein Headset in unmittelbarer Nähe der Audioquelle einsetzen.

BLUETOOTH-KOPPLUNGSMODUS REAKTIVIEREN

Du kannst per Razer SmartSwitch-Taste den Bluetooth-Kopplungsmodus erneut aktivieren. Drücke und halte bei einer Bluetooth-Verbindung die Razer SmartSwitch-Taste 7 Sekunden lang gedrückt, um den Kopplungsmodus erneut zu aktivieren und dein Gerät dann mit dem **BlackShark V2 Pro Xbox** zu koppeln.

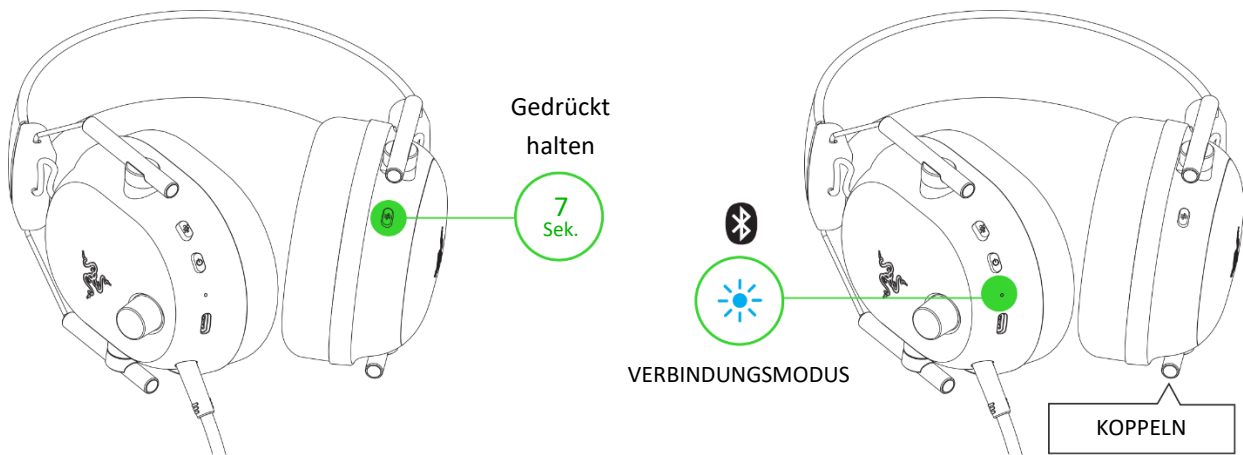

UMSCHALTEN ZWISCHEN AUDIOQUELLEN

Drücke im eingeschalteten und mit einer Audioquelle verbundenen Zustand 2x die Razer SmartSwitch / EQ-Taste, um zwischen Audioquellen per kabellosem USB-Adapter und Bluetooth umzuschalten (oder umgekehrt).

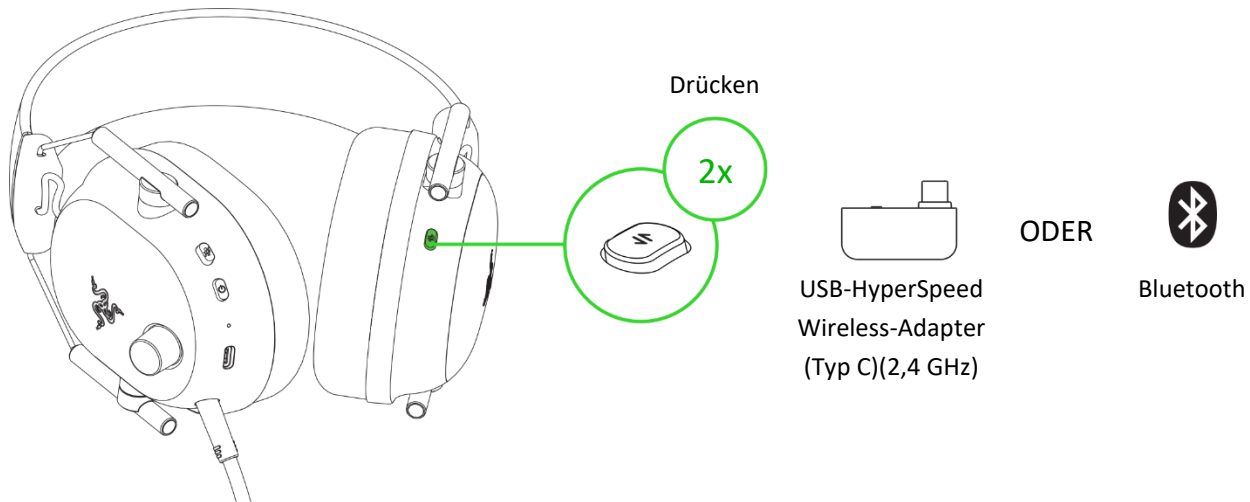

i Bei Bluetooth als Audioquelle verbindet sich das Headset mit dem letzten bekannten Gerät. Der Kopplungsmodus wird aktiviert, falls kein Gerät gefunden wird.

SO FUNKTIONIERT RAZER SMARTSWITCH

Wenn du dein Razer BlackShark V2 Pro gleichzeitig mit einem PC oder einer Videospiele-Konsole (per kabellosem USB-C-Adapter) und einem mobilen Gerät (per Bluetooth) verbindest, kannst du Anrufe auf deinem Bluetooth-Gerät entgegennehmen und selbst tätigen oder an Konferenzen teilnehmen, um dann zurück zum Gaming-Sound zu wechseln, ohne dein Headset abnehmen zu müssen. Sobald das Headset mit beiden Audio-Quellen gekoppelt ist, leuchtet die Status-Anzeige kurz durchgehend weiß.

Im Folgenden erklären wir dir, wie dein Headset auf den Wechsel der Audioquelle und ein- und ausgehende Anrufe sowie Konferenzen reagiert, wenn es mit einem Bluetooth-Gerät und dem kabellosen USB-C-Adapter verbunden ist:

Headset-Audio	Razer SmartSwitch-Verhalten
Streaming per kabellosem USB-C-Adapter	<ul style="list-style-type: none">▪ Das Headset wechselt automatisch zur Bluetooth-Audioquelle, wenn Anrufe auf deinem mobilen Gerät ein- und ausgehen oder Konferenzen stattfinden, und stellt nach jedem Anruf die Verbindung per kabellosem USB-C-Adapter wieder her.▪ Sound vom verbundenen mobilen Gerät wird NUR automatisch auf dem Headset wiedergegeben, wenn per kabellosem USB-C-Adapter nichts wiedergegeben wird.▪ Je nach App (z. B. Spotify, Apple Music) kannst du gestreamten Sound automatisch pausieren lassen, wenn du die Audioquelle wechselst.
Streaming per Bluetooth	<ul style="list-style-type: none">▪ Wenn du zu der per kabellosem USB-C-Adapter verbundenen Audioquelle wechselst, bleibt dein Headset auch weiterhin per Bluetooth mit deinem mobilen Gerät verbunden.▪ Je nach App (z. B. Spotify, Apple Music) kannst du gestreamten Sound automatisch pausieren lassen, wenn du die Audioquelle wechselst.
Kein Streaming einer Audioquelle	Du hörst die erste Audioquelle, die Sound streamt.

FUNKTIONSÜBERSICHT

Power-Taste

	Wiedergabe / Pause
1x drücken	Eingehenden Anruf abweisen oder aktuellen Anruf beenden*
	Anruf halten und eingehenden Anruf annehmen*
	Anruf beenden und zu gehaltenem Anruf wechseln*
2x drücken	Nächster Titel
	Anpassungsmodus für Spiel-/Chat-Balance aktivieren**
	Zwischen Anrufen wechseln*
	Eingehenden Anruf abweisen*
3x drücken	Vorheriger Titel
2 Sekunden gedrückt lassen	Headset ein-/ausschalten
Im ausgeschalteten Zustand 5 Sekunden gedrückt lassen	Bluetooth-Kopplungsmodus aktivieren

Razer SmartSwitch / EQ-Taste

1x drücken	Voreinstellungen des EQ-Profiles durchschalten
2x drücken	Zwischen Audioquellen umschalten (USB-HyperSpeed Wireless-Adapter (Typ C) / Bluetooth)
3 Sekunden gedrückt lassen	EQ-Profile wechseln (Standard-EQ / E-Sport-EQ)
3x drücken und dann mindestens 2 Sekunden gedrückt lassen	Gaming-Modus aktivieren / deaktivieren*
7 Sekunden gedrückt lassen	Bluetooth-Kopplungsmodus aktivieren

*Nur im Bluetooth-Modus.

**Nur bei einer Verbindung mit einer Xbox per kabellosem Adapter

RAZER HYPERCLEAR SUPER-HD-MIKROFON

Verbinde das Razer™ HyperClear-Super-HD-Mikrofon mit dem Kopfhörer und biege es dir so zurecht, dass es parallel zu deinem Mund ist. Achte darauf, dass die Mikrofon-Membran vorne ist und der Luft-Einlass von deinem Mund weg zeigt.

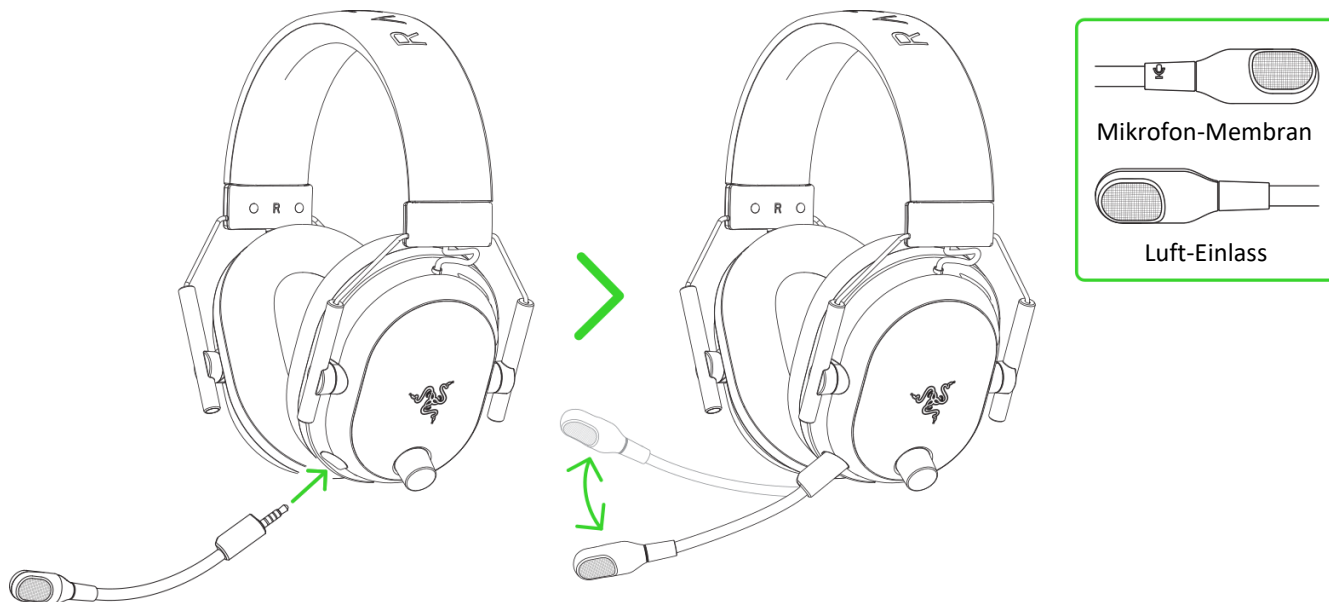

i Der Abstand zwischen deinem Mund und dem Mikrofon sollte 1,5 bis 3 cm betragen.

Drücke die Mikrofon-Stumm-Taste, um das Mikrofon ein- oder auszuschalten.

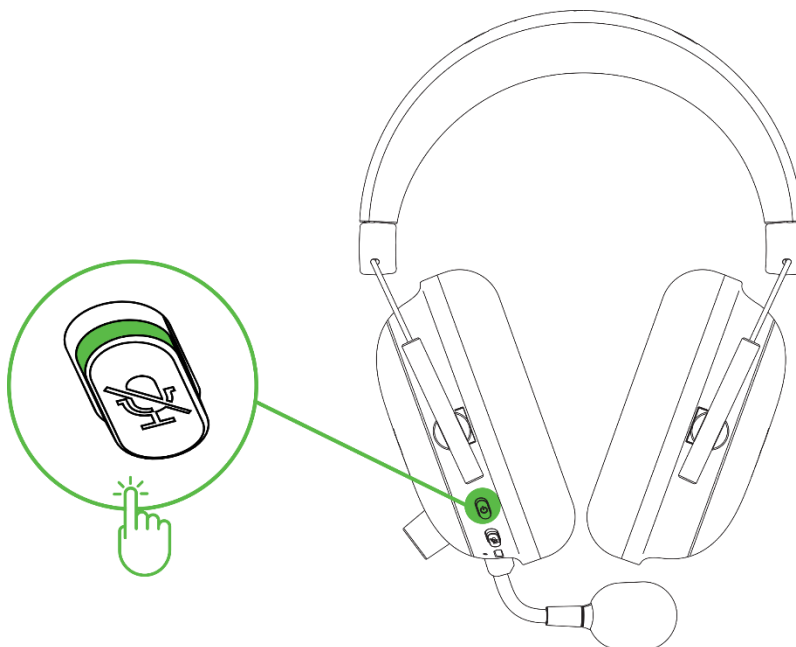

7. SICHERHEIT UND WARTUNG

SICHERHEITSRICHTLINIEN

Um die größtmögliche Sicherheit bei der Benutzung deines Razer BlackShark V2 Pro zu gewährleisten, empfehlen wir die Einhaltung der folgenden Richtlinien:

Solltest du Probleme beim normalen Einsatz des Produkts haben und die Fehlerbehebung schafft keine Abhilfe, wende dich an die Razer Hotline. Hilfe findest du auch unter support.razer.com.

Nimm das Produkt nicht auseinander (dadurch erlischt die Garantie) und benutze es nicht mit abweichender Stromspannung.

Halte das Produkt von Flüssigkeiten, Feuchtigkeit und Nässe fern. Betreibe das Produkt nur innerhalb eines Temperaturbereichs von 0 °C bis 40 °C. Sollte die Temperatur außerhalb dieses Bereiches liegen, trenne das Produkt von der Stromversorgung und/oder schalte es aus, bis die Temperatur sich wieder auf ein geeignetes Maß eingependelt hat.

Wir empfehlen dir, das Headset sanft etwas zu dehnen, bevor du es aufsetzt, um das Kopfband möglichst wenig zu strapazieren. Doch bitte dehne das Headset nicht über seine technischen Grenzen hinaus.

Das Produkt unterdrückt Umgebungsgeräusche schon bei niedriger Lautstärke, weshalb du deine Umgebung deutlich schlechter wahrnimmst. Bitte nimm das Produkt ab, wenn du etwas unternehmen möchtest, bei dem du deine Umgebung wahrnehmen können musst.

Wenn du dein Gehör über längere Zeiträume hinweg extrem hohen Lautstärken aussetzt, kann dies zu Hörschäden führen. Zudem sind in einigen Staaten maximal 86 db für 8 Stunden am Tag zulässig. Wir empfehlen daher, die Lautstärke auf ein vertretbares Niveau zu senken, wenn du über einen längeren Zeitraum dein Headset verwenden möchtest. Bitte pass gut auf dein Gehör auf.

WARTUNG UND BENUTZUNG

Dein Razer BlackShark V2 Pro benötigt nur ein geringes Ausmaß an Wartung, um in einem optimalen Zustand zu bleiben. Wir empfehlen, ihn einmal monatlich mit einem weichen Tuch oder einem Wattestäbchen zu reinigen, um das Ansammeln von Schmutz zu vermeiden. Bitte verwende keine Seife oder aggressive Reinigungsmittel.

WARNHINWEIS ZUM AKKU

Dein Razer BlackShark V2 Pro verfügt über einen wiederaufladbaren Lithium-Ionen-Akku. Die Lebensdauer dieses Akkus hängt generell von seiner Nutzung ab. Ist der wiederaufladbare Lithium-Ionen-Akku in deinem Razer BlackShark V2 Pro leer (oder so gut wie leer), brauchst du ihn bloß aufzuladen.

Vorsicht: Bitte den Akku nicht öffnen, beschädigen oder leitenden Materialien (Metall), Feuchtigkeit, Flüssigkeiten, Feuer oder Hitze aussetzen. Er könnte sonst auslaufen oder explodieren, was zu Verletzungen führen kann. Die Akku-Laufzeit hängt von der Benutzung ab.

8. RECHTLICHE HINWEISE

INFORMATIONEN ZUM URHEBERRECHT UND ZUM GEISTIGEN EIGENTUM

© 2024 Razer Inc. Alle Rechte vorbehalten. Razer, das dreiköpfige Schlangen-Logo, das Razer-Logo, "For Gamers. By Gamers." und das "Razer Chroma"-Logo sind Marken oder eingetragene Marken von Razer Inc. und/oder angeschlossenen Unternehmen in den Vereinigten Staaten oder anderen Ländern. Alle anderen Warenzeichen sind Eigentum der jeweiligen Inhaber.

Android, Google, Google Logo, Google Play, and the Google Play logo are trademarks of Google LLC.

Apple, the Apple logo, and iPhone are trademarks of Apple Inc., registered in the U.S. and other countries. App Store is a service mark of Apple Inc.

Microsoft, Xbox, Xbox "Sphere" Design, Xbox Series X|S, Xbox One, Windows 10, and Windows 11 are trademarks of the Microsoft group of companies. All other trademarks are the property of their respective owners.

The Bluetooth® word mark and logos are registered trademarks owned by Bluetooth SIG, Inc., and any use of such marks by Razer is under license.

Razer Inc. ("Razer") kann über Copyrights, Marken, Geschäftsgeheimnisse, Patente, Patentanträge oder andere Rechte an geistigem Eigentum (eingetragen oder nicht) hinsichtlich des Produkts in diesem Handbuch verfügen. Razer gewährt durch die Bereitstellung dieses Handbuchs keine Lizenz für diese Copyrights, Marken, Patente oder andere Formen von geistigem Eigentum. Die Razer BlackShark V2 Pro (das "Produkt") kann sich von den Abbildungen auf der Verpackung oder anderswo unterscheiden. Razer übernimmt keine Haftung für solche Unterschiede oder für eventuelle Fehler. Die in diesem Handbuch enthaltenen Informationen können sich ohne Ankündigung jederzeit ändern.

EINGESCHRÄNKTE PRODUKTGARANTIE

Aktuelle Informationen zu den Bedingungen der eingeschränkten Produktgarantie findest du unter [razer.com/warranty](https://www.razer.com/warranty).

HAFTUNGSBESCHRÄNKUNG

Razer haftet in keinem Falle für verlorene Gewinne, Verluste von Informationen oder Daten, besondere, zufällige, indirekte, strafrechtliche oder Folgeschäden, die sich aus dem Vertrieb, dem Verkauf, dem Wiederverkauf, dem Gebrauch oder Nutzungsvermögen des Produkts ergeben. Razer ist in keinem Falle verpflichtet, für höhere Summen als den Einzelhandelspreis des Produkts zu haften.

ALLGEMEIN

Diese Bedingungen unterliegen dem Recht des Staates, in dem das Produkt erworben wurde. Wenn eine hierin enthaltene Bestimmung ungültig oder nicht durchsetzbar ist, wird sie (soweit sie ungültig oder nicht durchsetzbar ist) unwirksam und wird ohne Einfluss auf die verbleibenden Bestimmungen aus der Auslegung dieser Vereinbarung ausgeschlossen. Razer behält sich das Recht vor, jede Bedingung jederzeit und ohne Vorankündigung zu ändern.