



RAZER KRAKEN X FOR CONSOLE

MODE D'EMPLOI

Le **Razer Kraken X for Console** est un casque de jeu ultra-léger conçu pour vous offrir un confort incomparable, une durabilité prolongée et un son cristallin. Profitez de la puissance d'un son positionnel précis sur toutes les consoles, et laissez les coussinets d'oreille et le bandeau réglable vous permettre de jouer dans un confort total.

TABLE DES MATIÈRES

1. CE QUI VOUS ATTEND / CE DONT VOUS AVEZ BESOIN	3
2. NOUS SOMMES LÀ POUR VOUS.....	4
3. CARACTÉRISTIQUES TECHNIQUES.....	5
4. TILISATION DE VOTRE CASQUE	6
5. SÉCURITÉ ET ENTRETIEN	9
6. MENTIONS LÉGALES.....	10

1. CE QUI VOUS ATTEND / CE DONT VOUS AVEZ BESOIN

CE QUI VOUS ATTEND

- Razer Kraken X for Console

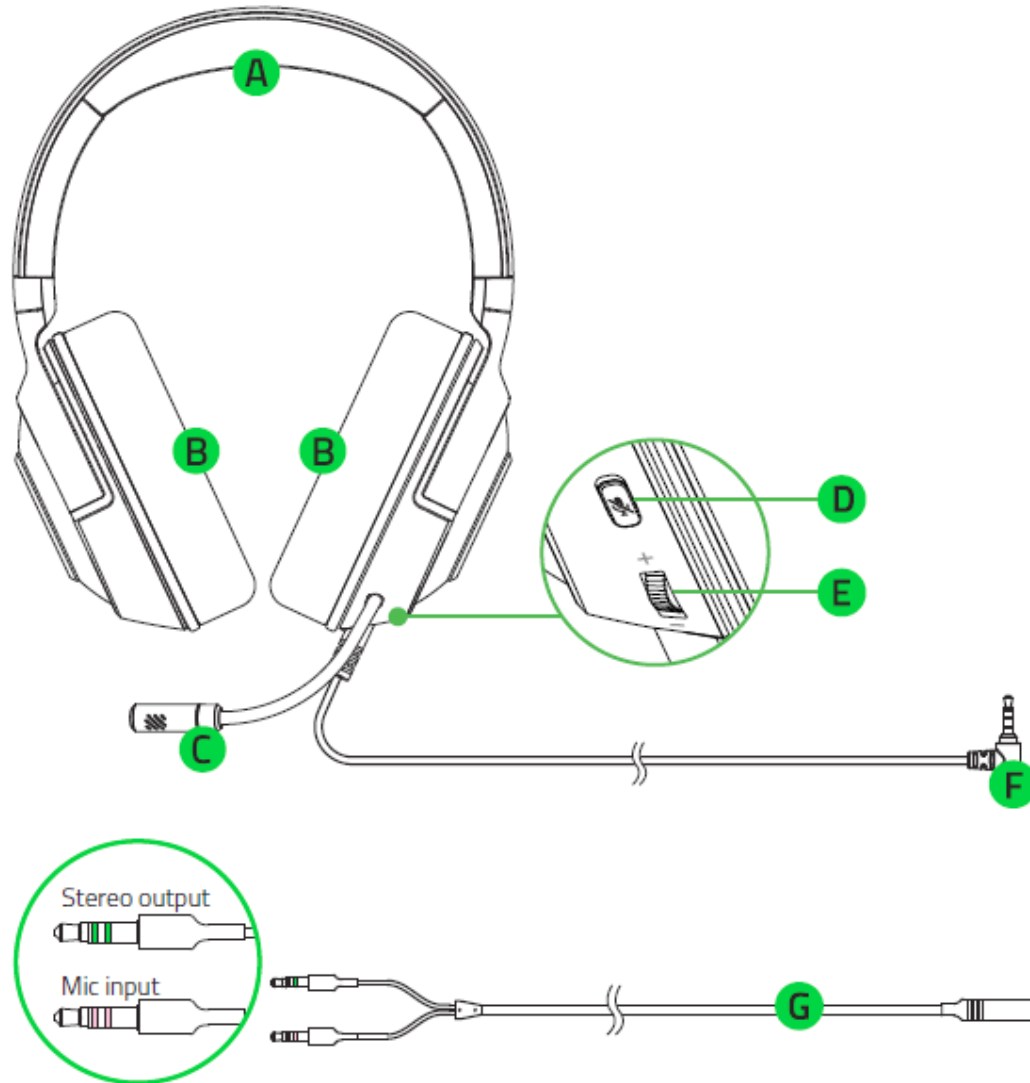

- A. Adjustable padded headband
- B. Oreillettes circum-aurales
- C. Micro unidirectionnel
- D. Bouton de désactivation du micro

- E. Molette du volume
- F. Connecteur audio 3,5 mm + micro
- G. Rallonge de câble répartiteur audio/micro

- Informations importantes sur le produit

CE DONT VOUS AVEZ BESOIN

UTILISATION AUDIO

- Appareils avec prise jack audio de 3,5 mm

UTILISATION DE LA RALLONGE DU CÂBLE RÉPARTITEUR AUDIO/MICRO

- Périphériques avec prises jack séparées audio et microphone de 3,5 mm

UTILISATION AUDIO + MICROPHONE

- Périphériques avec prise jack audio 3,5 mm + prise jack micro combinée

**Compatible avec PC / Mac / Switch / PS4 / Xbox One (un adaptateur stéréo Xbox One peut être nécessaire, à acheter séparément).*

2. NOUS SOMMES LÀ POUR VOUS

Vous avez dans les mains un appareil exceptionnel disposant d'une garantie limitée de 2 ans. Maintenant, exploitez tout son potentiel et recevez des avantages Razer exclusifs en vous enregistrant sur razerid.razer.com

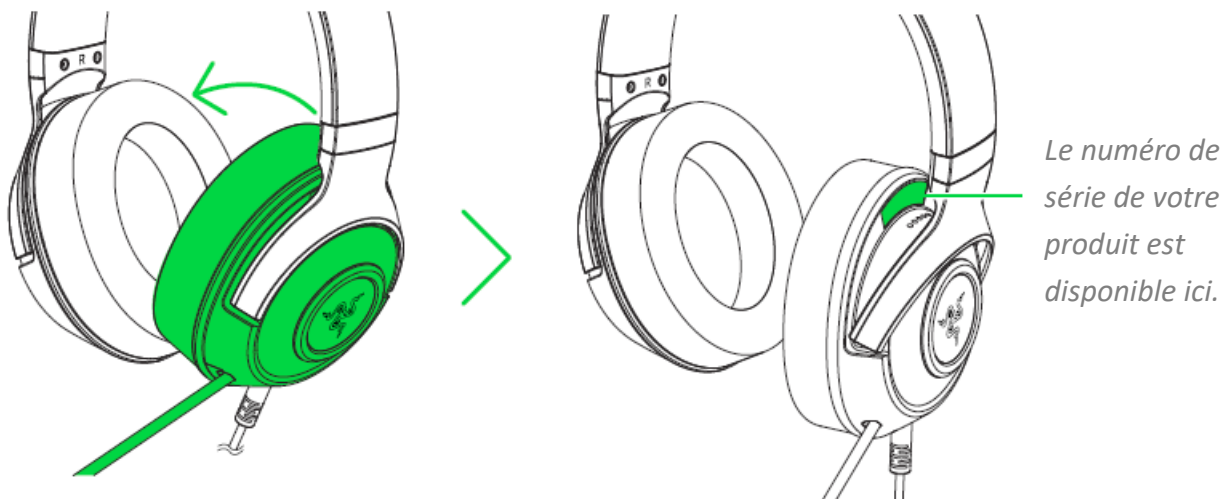

3. CARACTÉRISTIQUES TECHNIQUES

ÉCOUTEURS

- Réponse en fréquence : 12 Hz — 28 kHz
- Impédance : 32 Ω à 1 kHz
- Sensibilité (à 1 kHz) : 106 dB
- Haut-parleurs : 40 mm, avec aimants au néodyme
- Diamètre intérieur de l'oreillette : 65 x 44 mm
- Type de connexion : 3,5 mm analogique
- Longueur du câble : 1,3 m/4,27 pieds
- Poids approx. : 250 g/0,55 lb
- Coussinets d'oreille ovales : conçus pour couvrir complètement les oreilles, recouverts de similicuir pour offrir isolation sonore et confort

MICROPHONE

- Réponse en fréquence : 100 Hz — 10 kHz
- Rapport signal/bruit : ≥ 55 dB
- Sensibilité (à 1 kHz) : -42 ± 3 dB
- Mode de captation : microphone ECM unidirectionnel

COMMANDES SUR LES OREILLETES

- Volume haut/bas
- Bouton de désactivation rapide du micro

UTILISATION AUDIO

- Utilisation audio : périphériques avec prise jack audio 3,5 mm
- Utilisation audio + microphone : appareils avec prise jack audio + micro combinée de 3,5 mm
- Utilisation du câble adaptateur répartiteur audio/micro : appareils avec prises jack audio et microphone de 3,5 mm séparées
- Son surround : uniquement disponible sur Windows 10 64 bits.

4. UTILISATION DE VOTRE CASQUE

UTILISER LE MICRO

Pliez le micro jusqu'à ce qu'il soit parallèle à votre bouche. Assurez-vous que le diaphragme du micro soit en face de vous, et que l'aération se trouve du côté opposé à votre bouche.

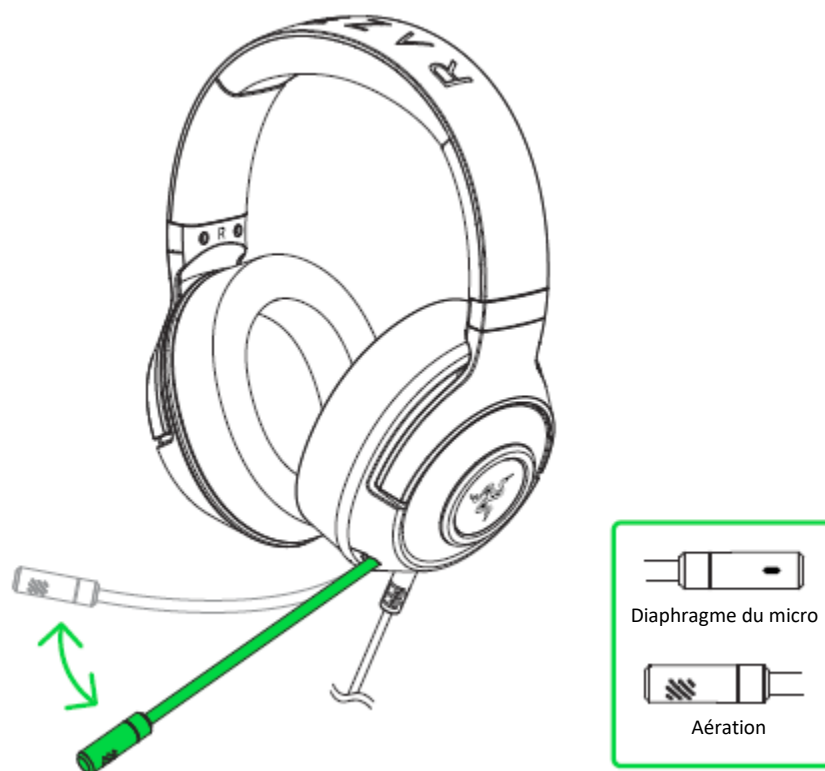

UTILISATION DE LA MOLETTE DU VOLUME

Tournez la molette du volume comme indiqué pour augmenter ou diminuer le volume.

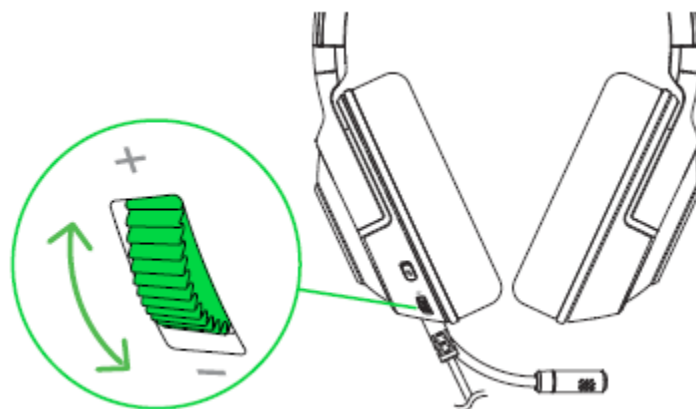

UTILISATION DU BOUTON DÉSACTIVER LE MICRO

Appuyez sur le bouton de désactivation du micro pour activer ou désactiver le micro.

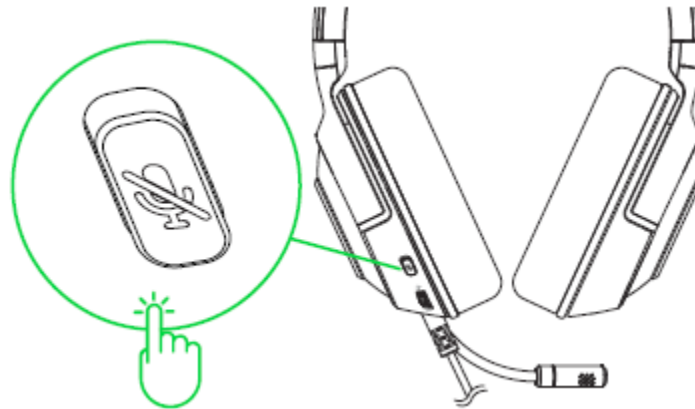

UTILISATION DE LA RALLONGE DU CÂBLE RÉPARTITEUR AUDIO/MICRO

L'adaptateur répartiteur inclus est conçu pour être utilisé avec des ordinateurs dotés de prises jack sortie audio et entrée micro séparées.

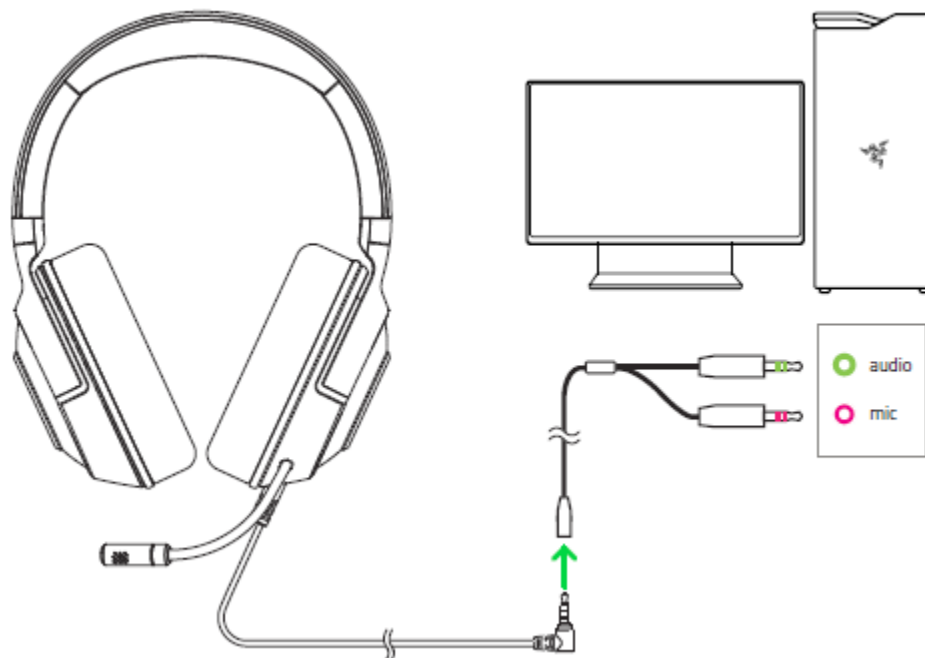

PROLONGER DE LA DURÉE DE VIE DE VOTRE CASQUE

Nous vous recommandons d'écarter doucement le casque avant de le placer sur votre tête afin de limiter la tension induite par le bandeau. De même, évitez d'écarter le casque au-delà de ses limites techniques.

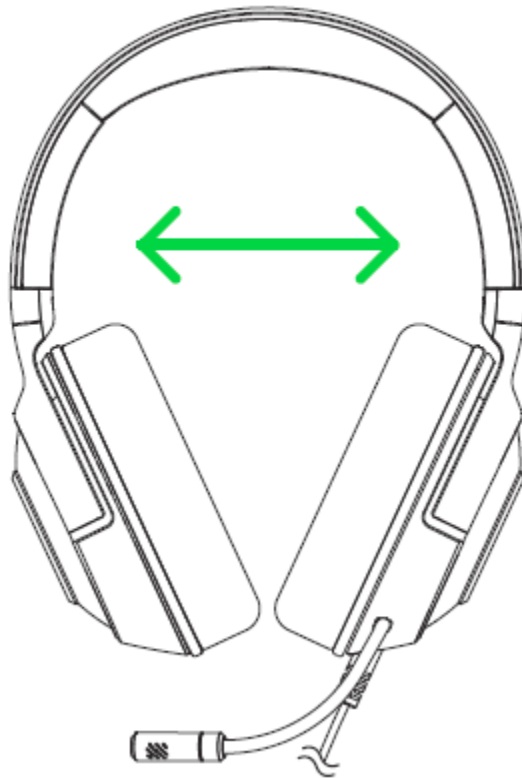

ACTIVER LE SON SURROUND 7.1

Découvrez un son positionnel précis spécialement conçu pour le jeu, les films, et la musique. N'oubliez pas d'utiliser le code d'activation inclus dans la boîte, ou consultez [razer.com/7.1-surround-sound](https://www.razer.com/7.1-surround-sound) pour plus d'informations.

5. SÉCURITÉ ET ENTRETIEN

CONSIGNES DE SÉCURITÉ

Afin d'utiliser votre Razer Kraken X for Console dans des conditions de sécurité optimales, nous vous recommandons de suivre les consignes suivantes :

Si vous avez des difficultés à utiliser l'appareil correctement et que le dépannage ne fonctionne pas, débranchez l'appareil et contactez le service d'assistance téléphonique de Razer ou rendez-vous sur support.razer.com pour obtenir de l'aide.

Ne démontez pas l'appareil (ceci annulerait la garantie) et n'essayez pas de le faire fonctionner avec une charge de courant anormale.

Conservez l'appareil à l'abri des liquides et de l'humidité. Faites fonctionner l'appareil uniquement à une température comprise entre 0 °C (32 °F) et 40 °C (104 °F). Si la température dépasse ces limites, éteignez et/ou débranchez l'appareil pour laisser la température se stabiliser à un degré optimal.

L'appareil isole les sons ambiants externes même à un volume peu élevé, ce qui décroît la perception de votre environnement externe. Veuillez retirer l'appareil lorsque vous entreprenez une activité qui nécessite une perception active de votre environnement.

L'écoute prolongée de sons à un volume élevé peut endommager votre ouïe. Par ailleurs, la législation de certains pays n'autorise qu'un niveau sonore maximal de 86 dB pouvant affecter votre écoute pendant 8 heures par jour. Nous vous recommandons par conséquent de réduire le volume à un niveau confortable lors d'une écoute prolongée. Prenez soin de votre ouïe.

ENTRETIEN ET UTILISATION

Le Razer Kraken X for Console nécessite un minimum d'entretien pour le conserver dans un état de fonctionnement optimal. Une fois par mois, nous vous recommandons de déconnecter l'appareil et de le nettoyer avec un chiffon doux ou un coton-tige pour empêcher les dépôts de saleté. N'utilisez pas de savon ou de produits nettoyants agressifs.

6. MENTIONS LÉGALES

INFORMATIONS DE DROITS D'AUTEUR ET D'AUTRES DROITS DE PROPRIÉTÉ INTELLECTUELLE

© 2021 Razer Inc. Tous droits réservés. Razer, le logo du serpent à trois têtes, le Razer Logo, « For Gamers. By Gamers.», et le logo « Powered by Razer Chroma » sont des marques commerciales ou des marques déposées de Razer Inc. et / ou des sociétés affiliées aux États-Unis ou dans d'autres pays.

Il se peut que Razer Inc. (« Razer ») ait des droits d'auteur, marques commerciales, secrets de fabrication, brevets, demandes de brevet, ou d'autres droits de propriété intellectuelle (enregistrés ou non enregistrés) concernant le produit dans ce guide. Ce guide ne vous donne pas de licence pour ce droit d'auteur, cette marque commerciale, ce brevet ou tout autre droit de propriété intellectuelle. Le Razer Kraken X for Console (le « Produit ») peut différer des images, que ce soit sur l'emballage ou autrement. La société Razer réfute toute responsabilité relative aux erreurs pouvant s'être glissées dans ce document. Les informations contenues dans ce document sont susceptibles d'être modifiées sans préavis.

GARANTIE LIMITÉE DU PRODUIT

Pour obtenir les dernières conditions et les conditions actuelles de la garantie limitée du produit, veuillez vous rendre sur [razer.com/warranty](https://www.razer.com/warranty).

LIMITATION DE RESPONSABILITÉ

Razer ne sera en aucun cas responsable de toute perte de profit, d'informations ou de données, de dommages spéciaux, fortuits, indirects, punitifs ou consécutifs, ou de dommages fortuits découlant de la distribution, la vente, la revente, l'utilisation, ou l'incapacité d'utiliser le Produit. En aucun cas la responsabilité de Razer ne peut excéder le prix d'achat au détail du Produit.

GÉNÉRAL

Ces termes seront régis par et interprétés conformément aux lois de la juridiction dans laquelle le Produit a été acheté. Si l'une des conditions définies ici est jugée invalide ou inapplicable, cette condition (dans la mesure où elle est invalide ou inapplicable) n'aura alors aucun effet et sera considérée comme exclue sans invalider aucune des conditions restantes. Razer se réserve le droit de modifier ce contrat à tout moment sans préavis.