



# RAZER KITSUNE 雷蛇妖狐

高级用户指南

# 目录

1. 内含物品 .....	2
2. 要求 .....	3
3. 简要介绍 .....	4
4. 设置 RAZER KITSUNE 雷蛇妖狐 .....	5
5. 使用街机控制器 .....	8
6. 配置 RAZER KITSUNE 雷蛇妖狐 .....	13
7. 安全与维护 .....	21
8. 法律声明 .....	23

## 1. 内含物品

- Razer Kitsune 雷蛇妖狐

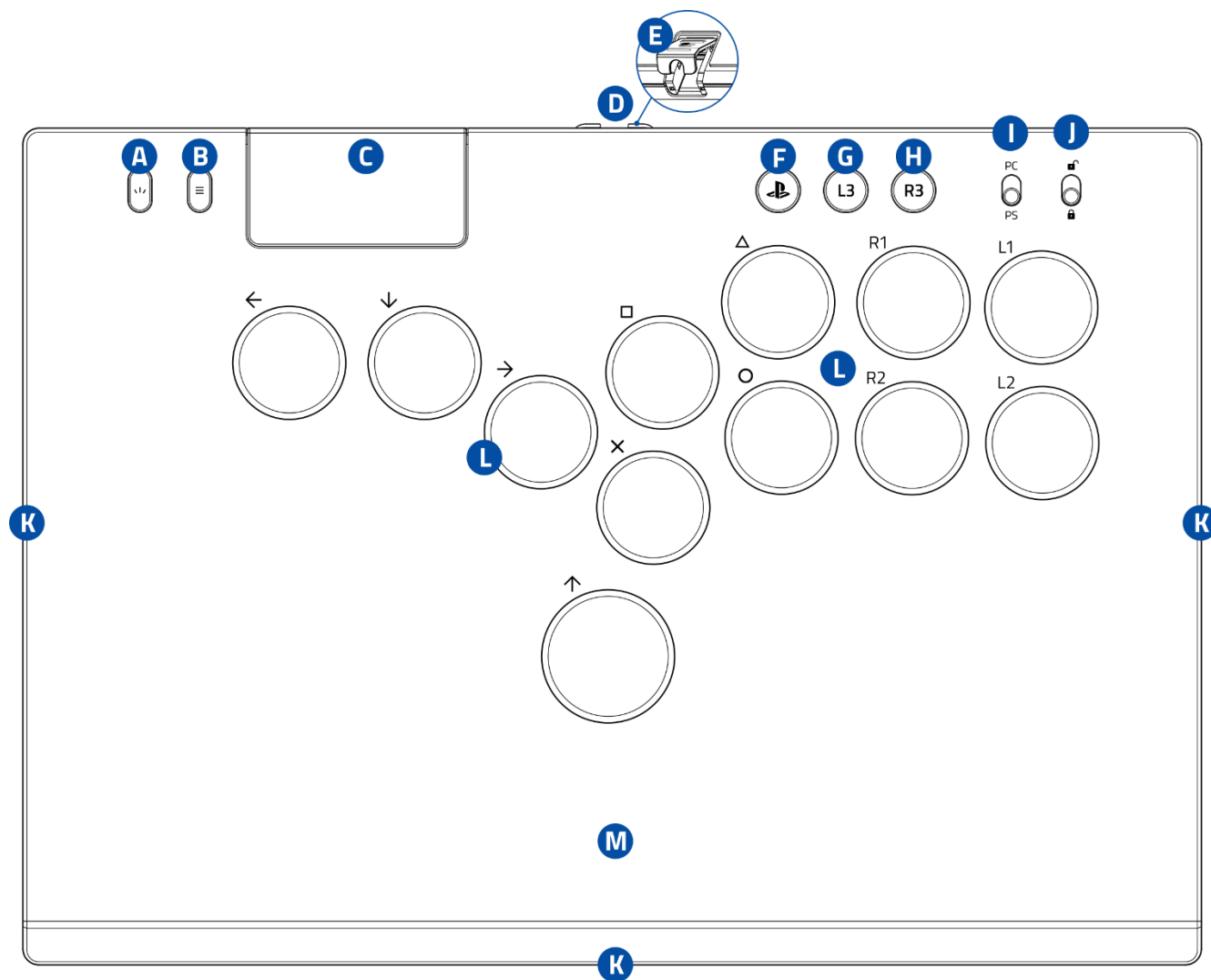

A. 创建键

B. 选项键

C. 触摸板、触摸板键

D. USB Type C 端口

E. 线缆固定扣

F. PS 键

G. L3 键

H. R3 键

I. 街机控制器模式开关（PC/PS）

J. 赛事锁定开关

K. 采用 Razer Chroma™ 雷蛇幻彩 RGB 技术的街机控制器灯光效果

L. Razer™ 雷蛇线性光学矮轴按钮

M. 可拆卸型铝制顶板

- USB Type C 转 USB Type A 线缆

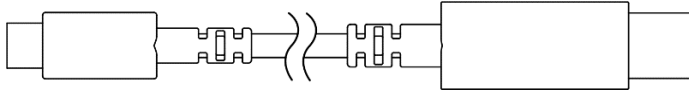

- 重要产品信息指南

---

## 2. 要求

- PS5™ 游戏主机或电脑（Windows® 10 64 位或更高版本）\*
- USB Type A 端口

\* Razer 雷蛇已验证此街机控制器与 PlayStation®5 游戏主机之间的兼容性。电脑的兼容性未经 Sony Interactive Entertainment 测试或验证。

### 3. 简要介绍



注册你的产品并获得专享福利

[razerid.razer.com/cn-zh/warranty](https://razerid.razer.com/cn-zh/warranty)

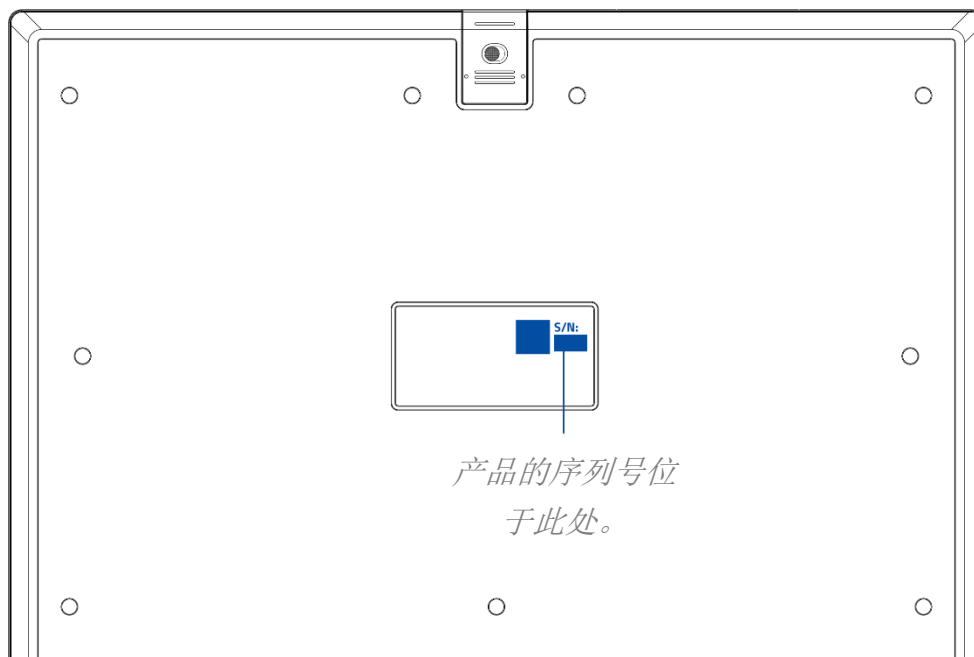

## 4. 设置 RAZER KITSUNE 雷蛇妖狐

### 连接和固定线缆

1. 解除线缆固定扣的锁定，并将固定扣向外滑出。

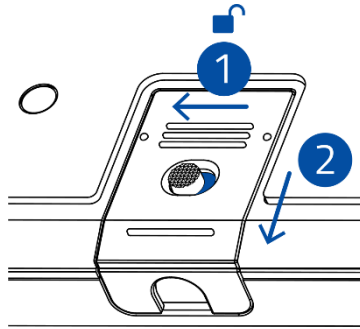

2. 抬起固定扣，将 USB Type C 转 USB Type A 线缆连接至街机控制器的 USB Type C 端口。

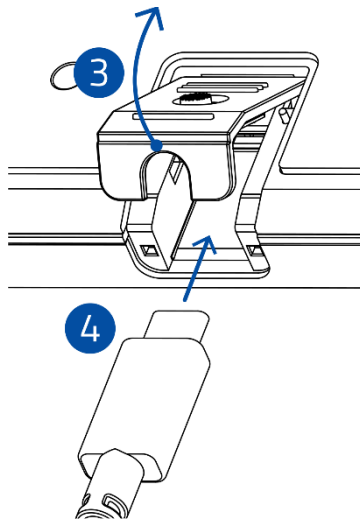

3. 按下线缆固定扣，并向内滑入，将其锁定到位。

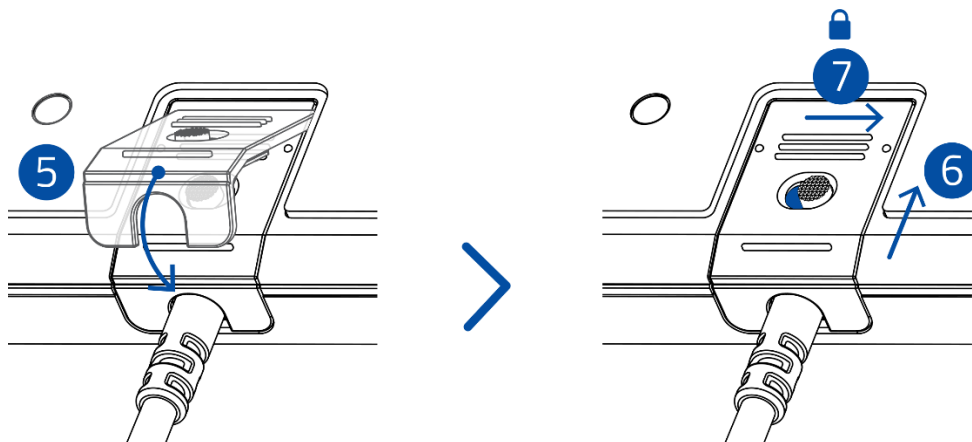

## 连接街机控制器

1. 根据所用设备设置街机控制器模式。

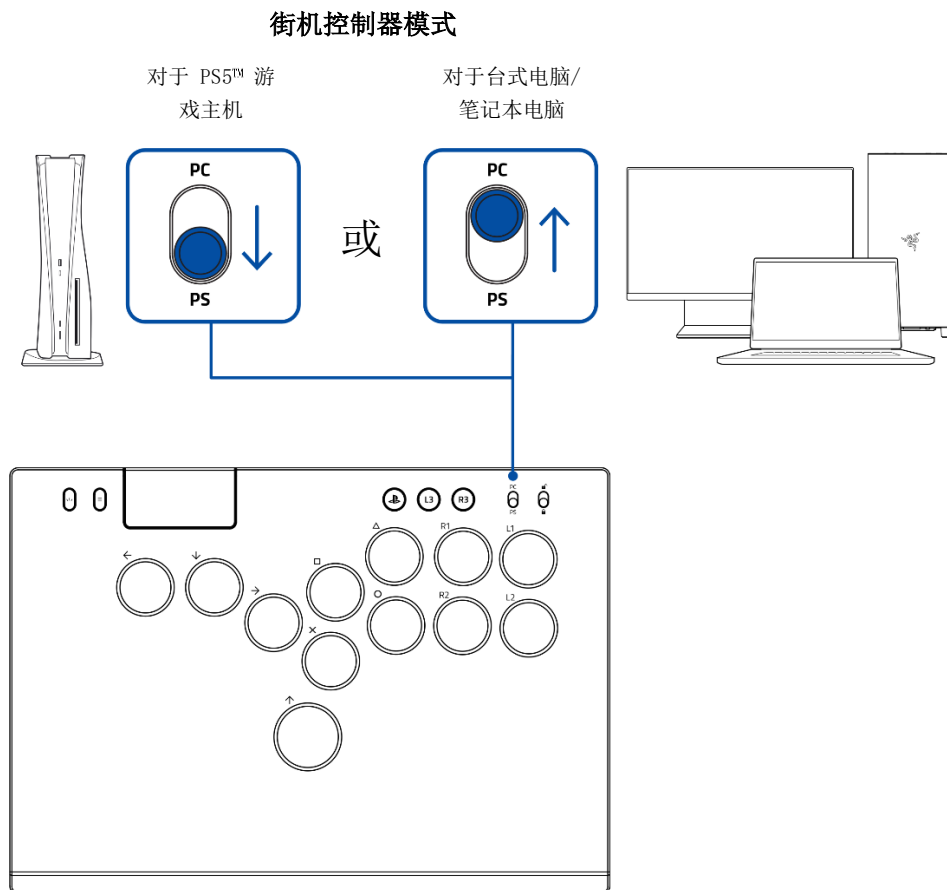

2. 使用 USB Type A 转 USB Type C 线缆将控制器插入 PS5™ 游戏主机或电脑。

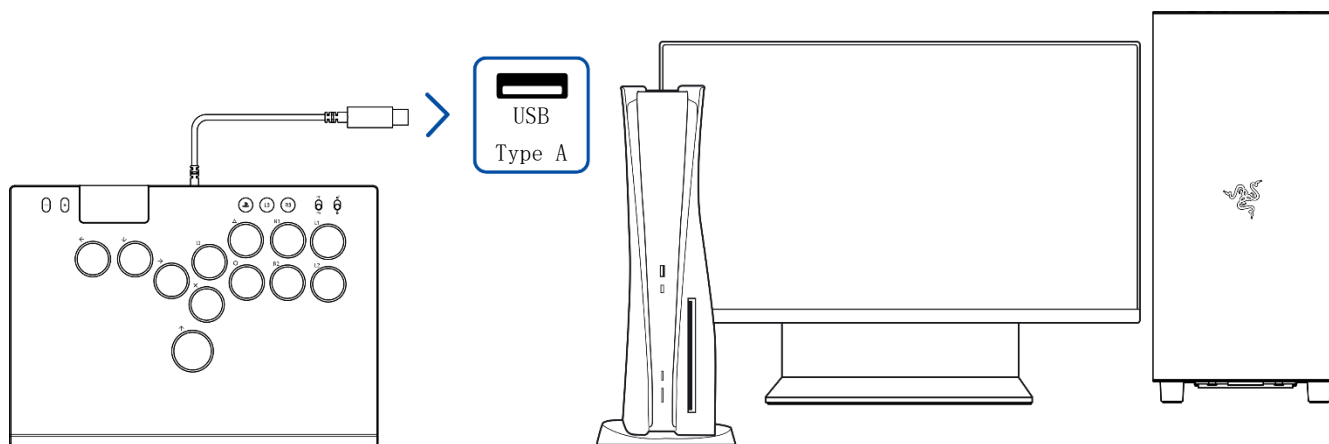



为确保安全以及在不使用时能轻松拔下街机控制器，建议将其插入 PS5™ 正面的 USB 端口。

3. 按“PS”键开始使用街机控制器。



## 5. 使用街机控制器

### 使用赛事锁定开关

将赛事锁定开关拨至锁定（）状态以禁用“创建”、“选项”、“PS”键、拨回至解锁（）即可再次使用这些按键。



**i** 当控制模式开关设置为 PC 时，如果赛事锁定开关处于锁定（）状态，触摸板也会被禁用。

### 自定义街机控制器灯光

#### 自定义灯光效果

若要循环切换可用的灯光效果：

1. 将赛事锁定开关拨至锁定（）状态。

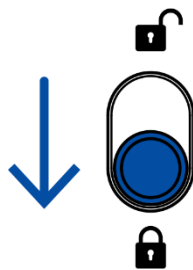

2. 长按“创建”按键，然后按下向上箭头按键以循环切换可用的灯光效果。

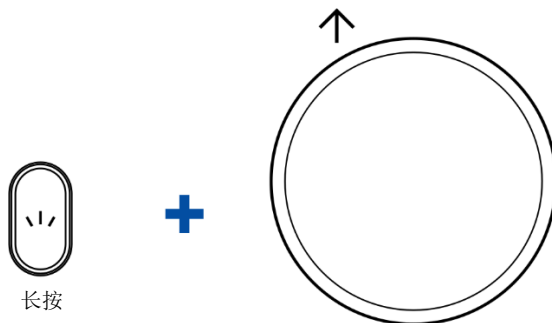

关闭 > 静态效果 > 光谱循环（默认） > 波浪效果 > 呼吸效果 > 响应效果

若要在静态效果或呼吸效果时切换不同的颜色：

1. 将赛事锁定开关拨至锁定（）状态。

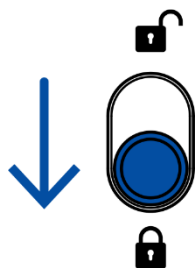

2. 在启用静态效果或呼吸效果的情况下，长按“创建”按键，然后按下“R1”或“R2”按键，以循环切换已启用效果的可用颜色。

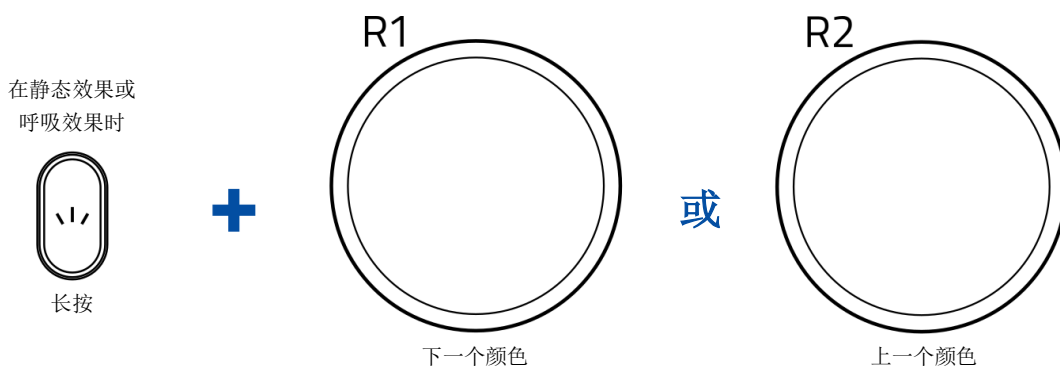

绿色（默认） > 蓝色 > 黄色 > 紫色 > 青色 > 橙色 > 白色 > 红色

若要在光谱循环、波浪效果或呼吸效果时切换灯光变化速度：

1. 将赛事锁定开关拨至锁定（）状态。

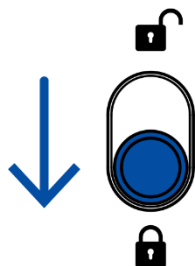

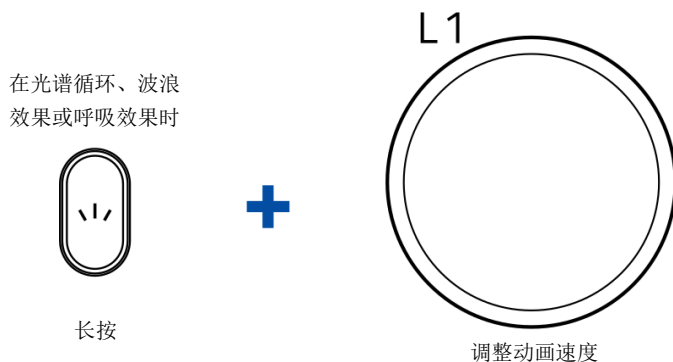

2. 在启用光谱循环、波浪效果或呼吸效果的情况下，长按“创建”按键，然后按下“L1”按键，以调整已启用效果的动画速度。

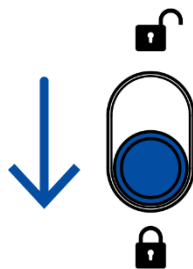

## 调整亮度

1. 将赛事锁定开关拨至锁定（）状态。



2. 长按“创建”按键，然后按下  或  按键，以提高或降低街机控制器灯光效果的亮度。

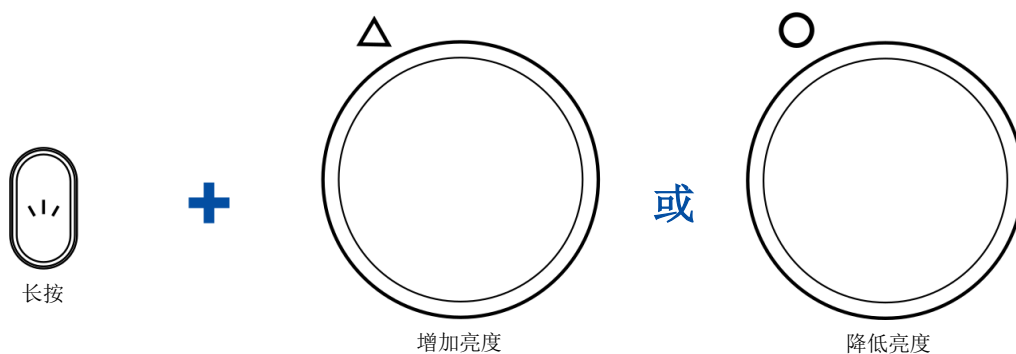

## 使用你喜爱的定制面板

**i** 定制面板不包含在产品包装中，并且/或者需要单独购买。请只使用 Razer 雷蛇制造和/或认可的定制面板。

1. 拆下橡胶盖，并使用十字螺丝刀（未随附）取下街机控制器底部的螺丝。

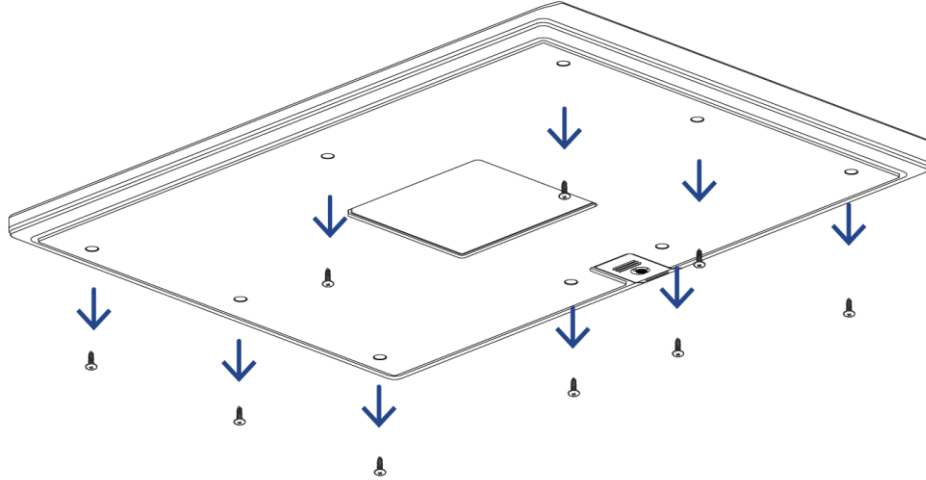

2. 取下铝质面板。

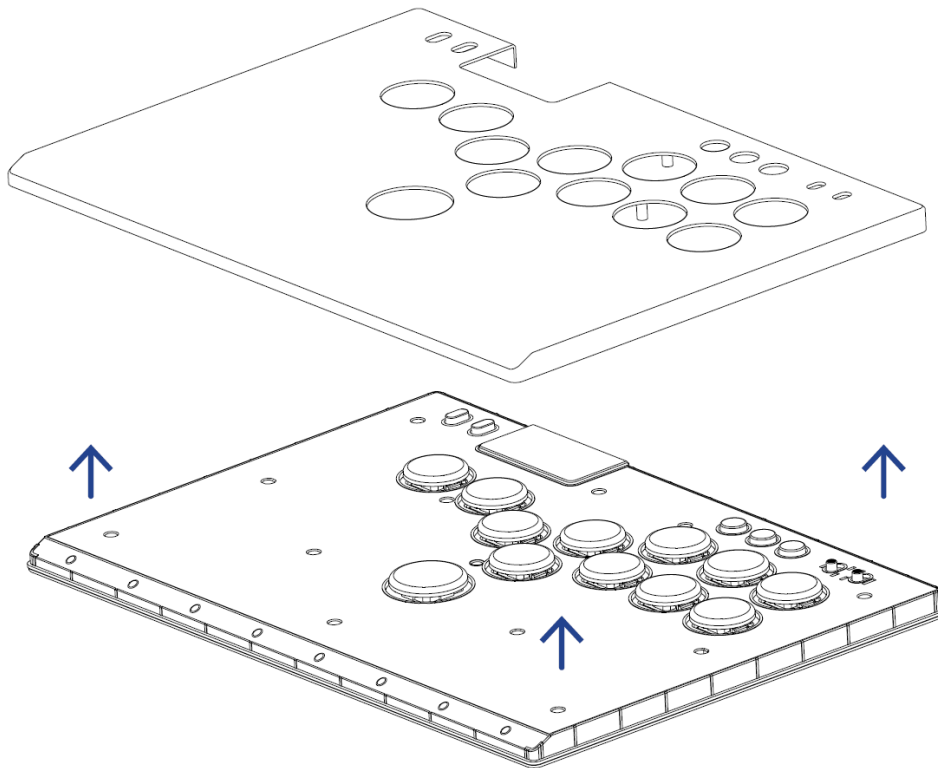

3. 将你的定制面板放在街机控制器上面。

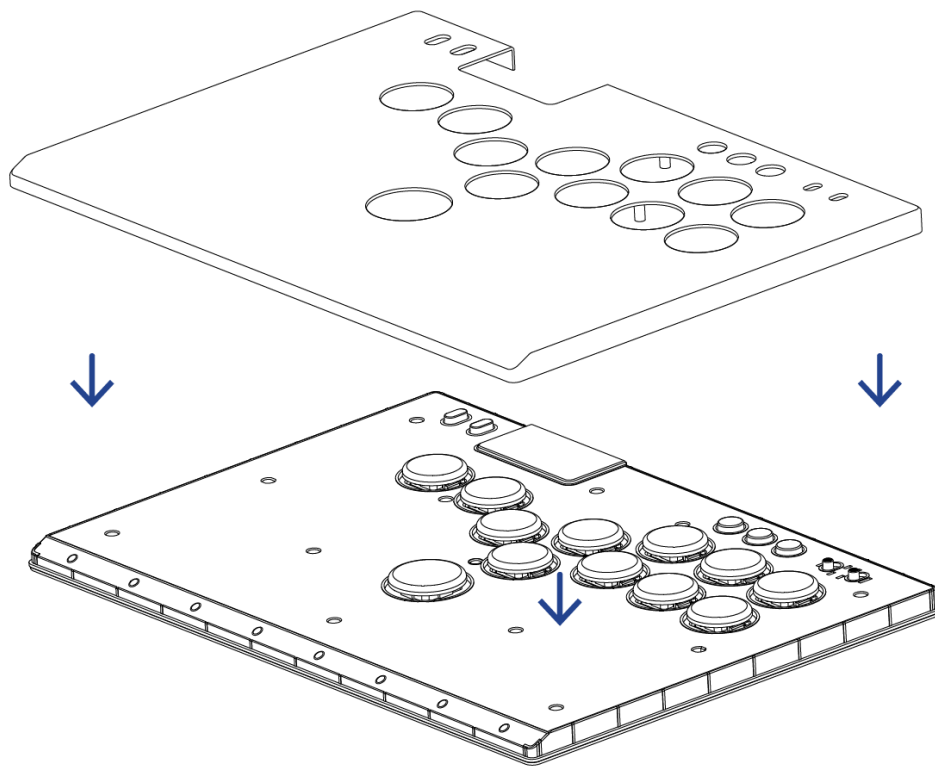

4. 重新装上底部螺丝和橡胶盖。

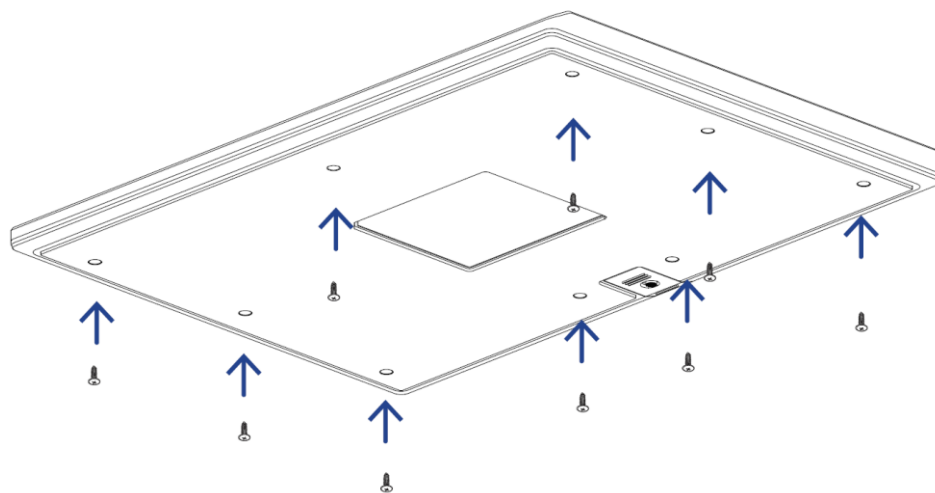

---

## 6. 配置 RAZER KITSUNE 雷蛇妖狐

**i** *免责声明：本指南概述了新版 Razer Synapse 雷云应用程序，可能仅部分涵盖你的设备的某些功能特性。新版 Razer Synapse 雷云需要连接互联网才能安装、更新、访问和保存基于云的功能特性。建议你注册 Razer ID 账号，但并非强制性要求。本文列出的所有功能特性在不同的版本、连接的设备和支持的附加组件上可能会有所不同。*

### “SYNAPSE 雷云”选项卡

当你首次启动 Razer Synapse 雷云时，“Synapse 雷云”选项卡将是默认选项卡。请使用以下按钮浏览用户界面：

#### — 最小化

单击此按钮将使应用程序在后台运行时最小化到任务栏。

#### □ 最大化

此按钮可展开浏览器窗口，使其充满整个屏幕。如要将窗口恢复到原始大小，请再次单击最大化按钮。

#### × 关闭

此按钮将关闭所有相关选项卡，并完全终止应用程序。

#### < 上一个选项卡

单击此按钮将返回到上次访问的选项卡。

#### > 下一个选项卡

如果你最近使用过“上一个选项卡”按钮，单击此按钮将进入下一页。

#### 🔄 刷新选项卡

此按钮可重新加载当前页面。如果页面显示不正确或你想查看最新内容，请使用此按钮。

#### ↓ 下载更新

如果出现此按钮，则表示此应用程序有更改。如果页面显示不正确或你想查看最新内容，请使用此按钮。

## ☰ 更多

单击此按钮将弹出一个窗口，方便你访问“设备”、“模块”和“其他已安装的应用”选项卡。

## ⚙️ 设置

单击此按钮将打开“设置”选项卡，以便快速更改此应用程序的设置。

## 👤 个人资料

此按钮将打开一个弹出窗口，以访问“登录”、“反馈”、“为此软件评分”、“添加 Wi-Fi 设备”和“退出”选项。

## ❓ 信息

将鼠标悬停在此按钮上，会弹出有关某个特性或功能的附加信息。

## 控制板

“控制板”子选项卡是 Razer Synapse 雷云的总控制台，你可以在其中访问所有 Razer 雷蛇设备、模块和在线服务。

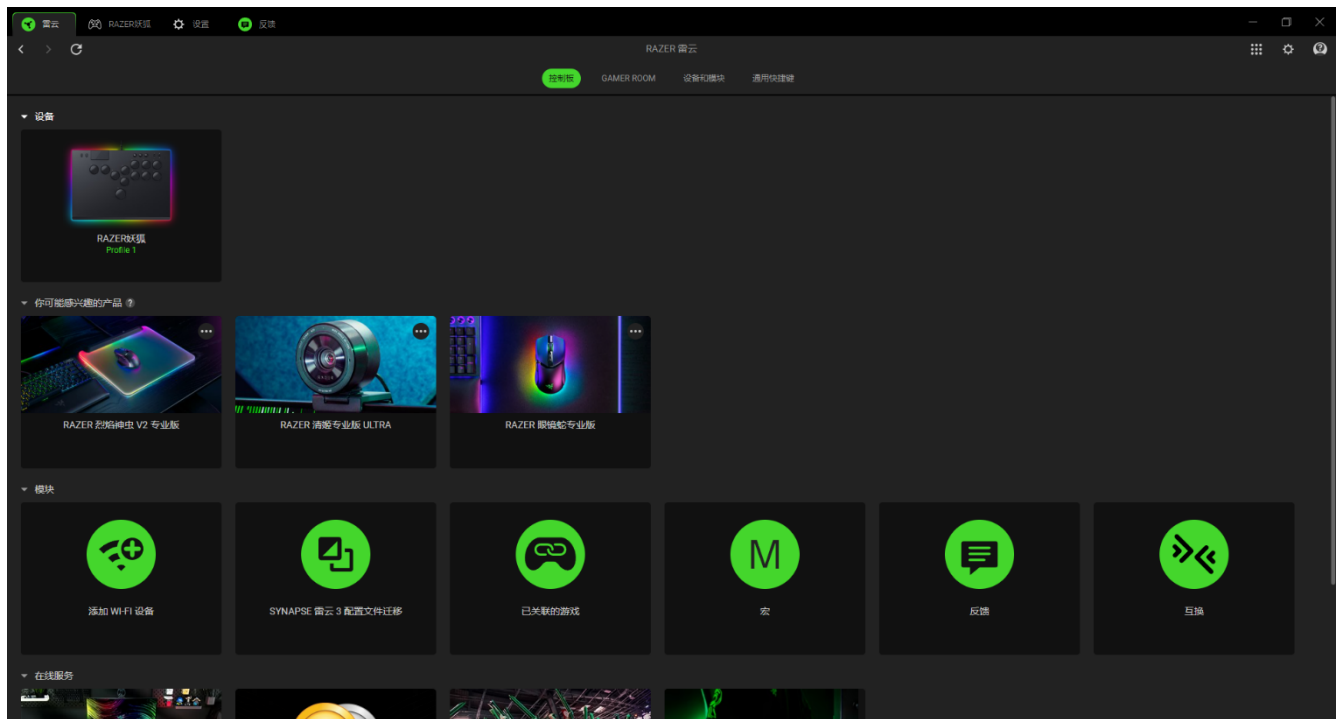

## Gamer Room

“Gamer Room”子选显卡显示所有具有 Razer Aether 雷蛇以太灯具功能的设备。在当中，你可以查看和管理支持 Gamer Room 的设备。

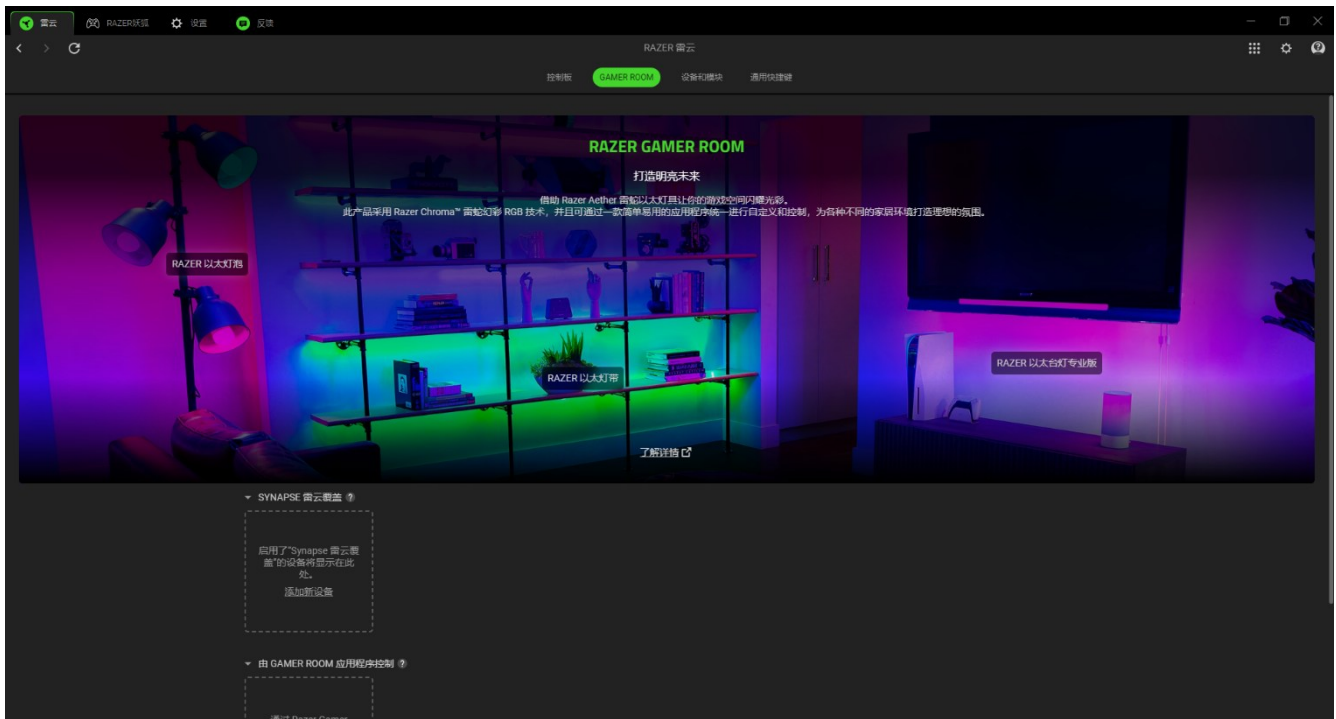

### *Synapse 雷云覆盖*

本部分允许你选择和自定义设备的灯光效果，并使用 Razer Synapse 雷云让设备对支持 Chroma 幻彩的游戏和幻彩互联（Chroma Connect）应用程序做出响应。

### *由 Gamer Room 应用程序控制*

本部分显示 Gamer Room 应用程序远程控制的所有受支持设备。

## 设备和模块

“模块”子选项卡列出了所有已安装及可供安装的模块。

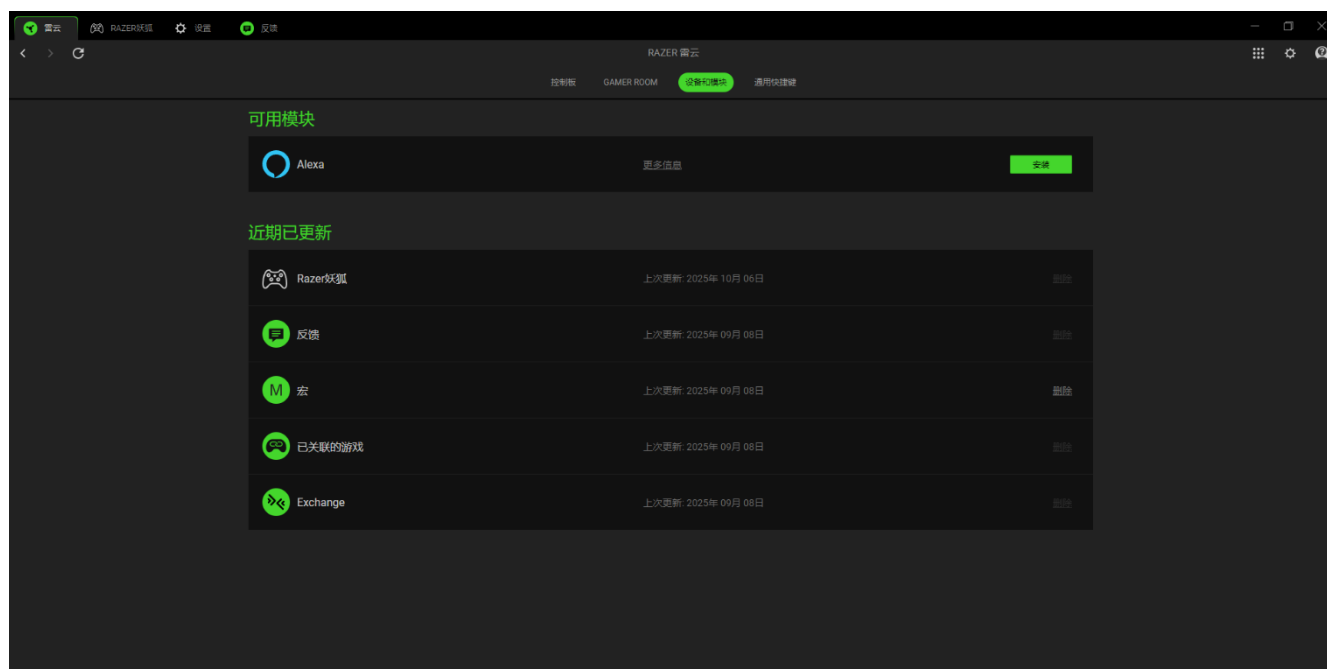

## 通用快捷键

将操作或 Razer Synapse 雷云的功能绑定到任何支持 Razer Synapse 雷云之设备输入的自定义按键组合，并应用于所有设备配置文件。

**i** 只会识别支持 Razer Synapse 雷云之设备的输入。

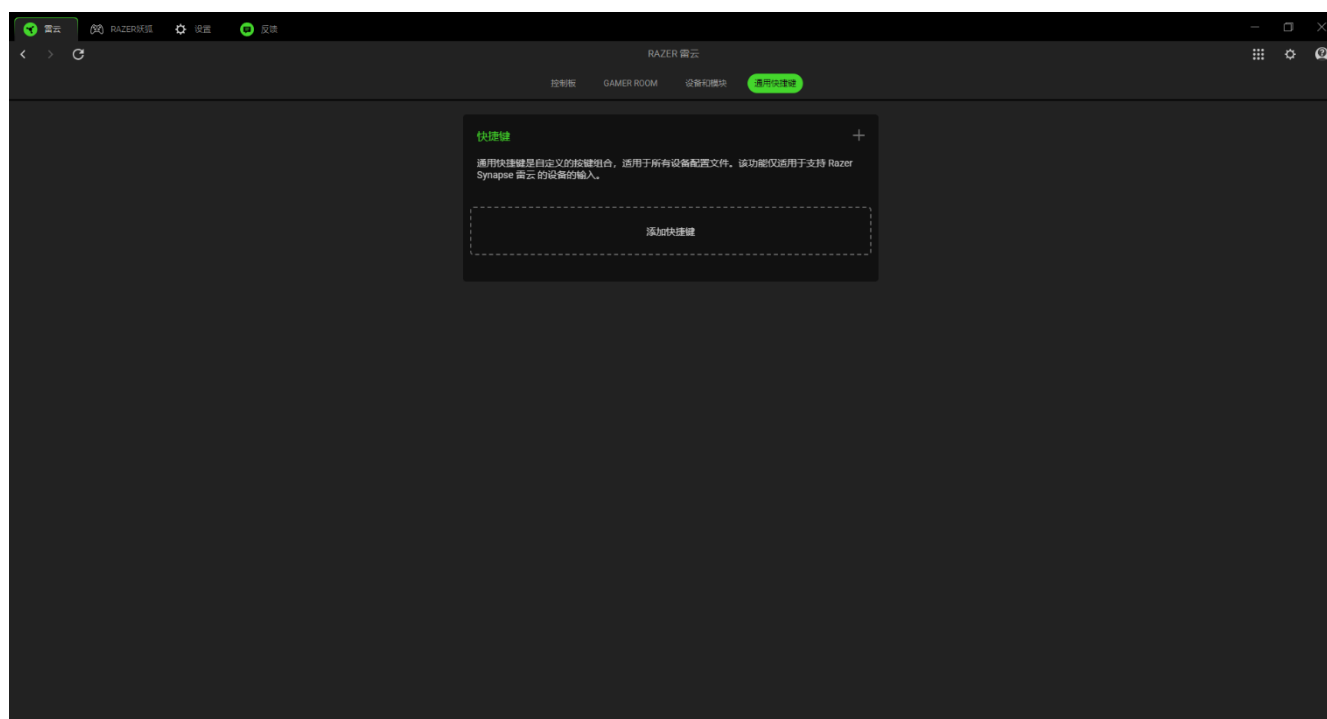

## KITSUNE 雷蛇妖狐

“Kitsune 雷蛇妖狐”选项卡是你的 Razer 雷蛇手柄的主选项卡。任何在此选项卡中做出的更改，都会自动保存到你的本地系统和云存储空间。请使用以下按钮访问配置文件选项：

☐ 配置文件下拉栏

单击此下拉栏将显示该设备的所有配置文件，以便你快速更改配置文件。

... 其他

单击此按钮将弹出与你当前配置文件相关的选项。

## 自定义

“自定义”子选项卡用于修改手柄的按键分配。

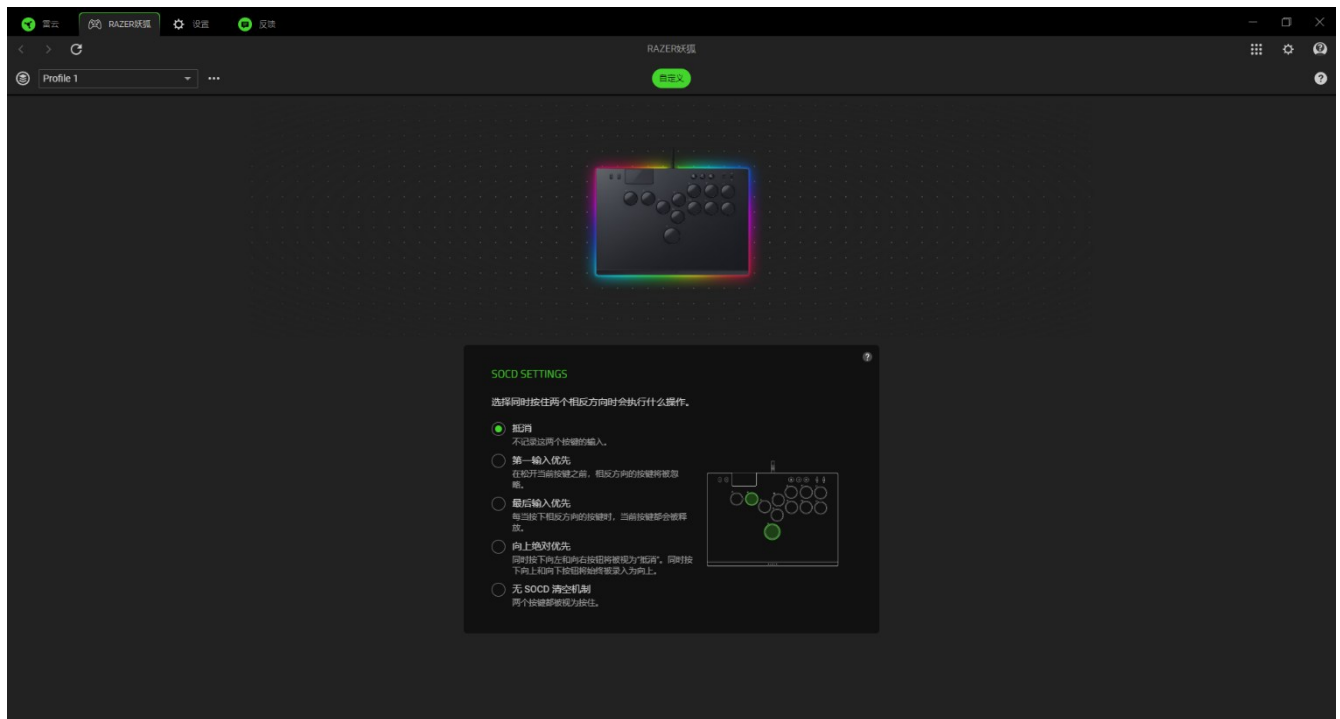

## 配置文件

配置文件是一个数据存储系统，用于保存所有 Razer 设备设置。默认情况下，配置文件名称以系统名称为基础。

## SOCD 设置

该选项允许你选择同时按住两个相反方向的按键时的结果。

## 设置

单击 (  ) 按钮可进入“设置”选项卡，通过该选项卡可以配置以下众多选项：

### Synapse 雷云

在“Synapse 雷云”子选项卡中，你可以找到特定于该应用程序的选项。

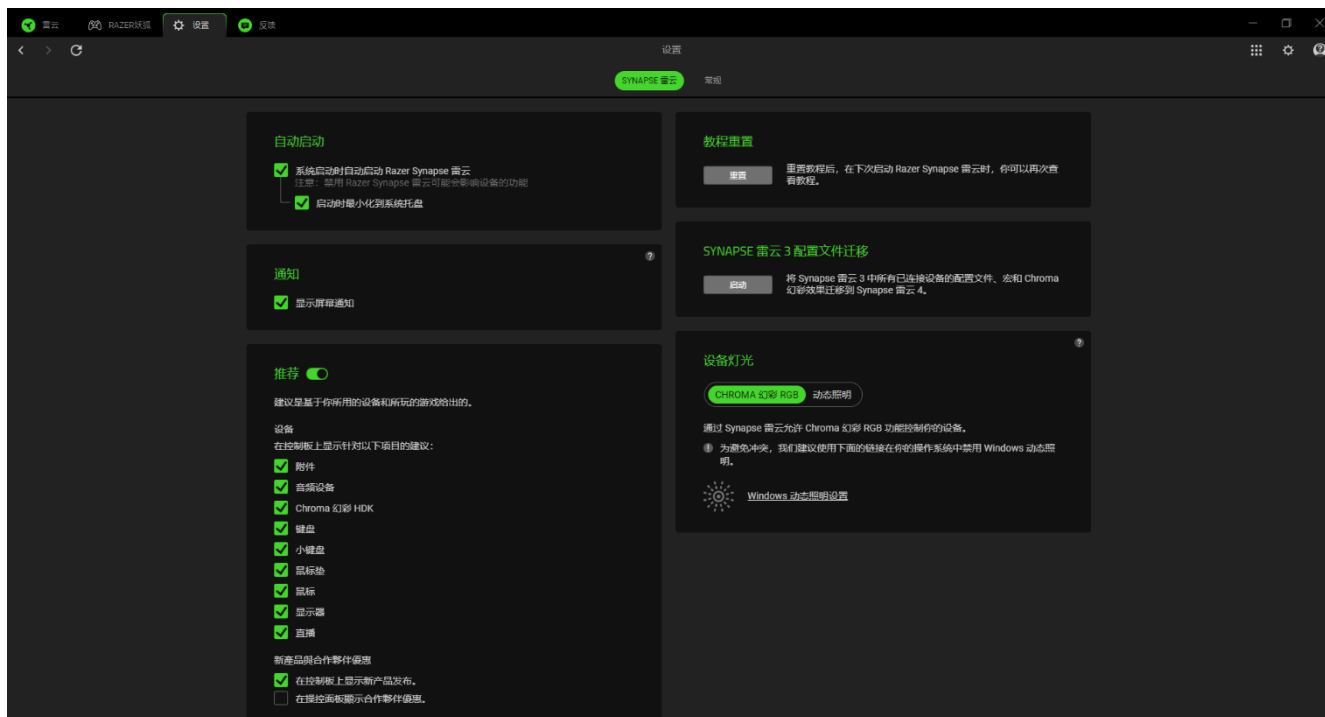

#### 自动启动

自动启动选项允许你配置应用程序的启动行为。

#### 通知

“通知”选项允许应用程序显示屏幕通知，即使你运行的是全屏应用程序。

#### 推荐

“推荐”功能使我们能够根据你安装的设备 and 关联的游戏，在你的控制板上显示最新的产品和功能特性。

#### 教程重置

选择“重置”按钮将重新激活帮助你熟悉 Razer Synapse 雷云功能特性的所有教程。

#### Synapse 雷云 3 配置文件迁移

此功能可让您将所有设备的配置文件、宏和 Chroma 效果从 Synapse 3 转移到新的 Synapse。

## 设备灯光

通过该选项，你可以选择由哪个应用程序来控制设备上的灯光效果。

## 常规

在“常规”子选项卡中，你可以访问应用程序的其他选项，并查找有关软件的其他信息。

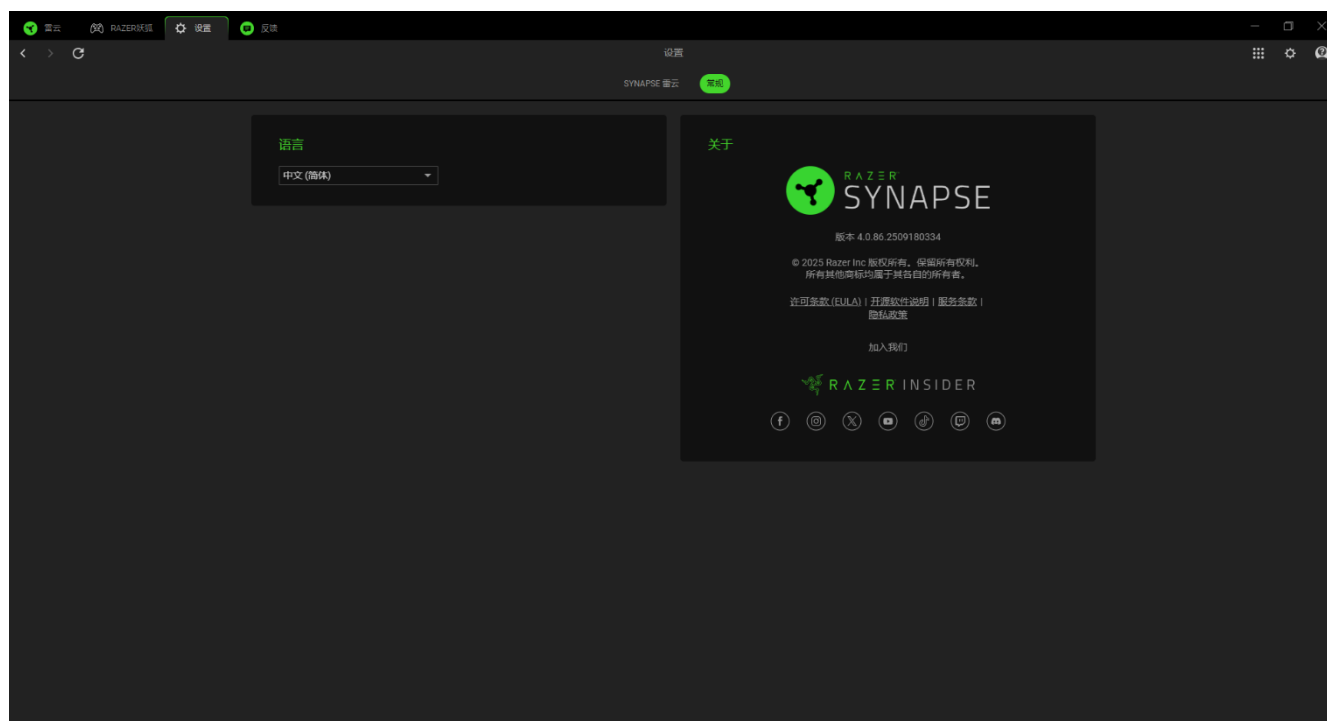

## 语言

此选项可让你更改 Razer Synapse 雷云的显示语言。

## 关于

“关于”部分显示了当前的软件版本、显示版权声明，并提供了 Razer 雷蛇使用条款的相关链接。你也可以通过此选项快速访问 Razer 雷蛇的社交社区。

## 反馈

通过提出你对 Razer Synapse 雷云的意见、建议和问题，帮助我们改进该软件。你可以使用此选项卡直接与我们联系，甚至还可以通过报告软件中的错误获得奖励。

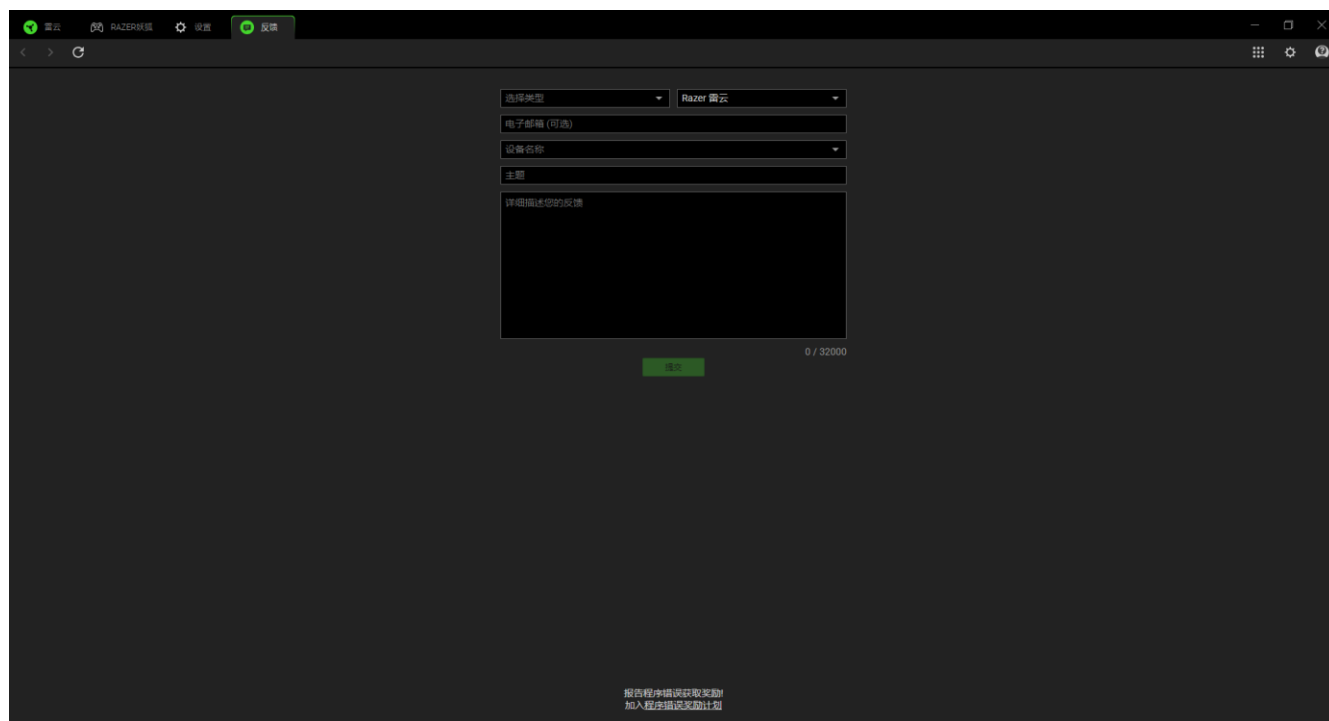

The screenshot shows a feedback form within the Razer Synapse application. The form is titled "反馈" (Feedback) and is set to "Razer 雷云" (Razer Synapse). It includes fields for "选择类型" (Select type), "电子邮箱 (可选)" (Email address, optional), "设备名称" (Device name), and "主题" (Subject). A large text area is provided for "详细描述您的反馈" (Describe your feedback in detail). A green "提交" (Submit) button is located at the bottom right of the form, with a character count of "0 / 32000". At the bottom of the window, there is a small text box that reads "报告程序错误获取奖励" (Report program errors to receive rewards) and "加入程序错误奖励计划" (Join the program error reward plan).

---

## 7. 安全与维护

### 安全指南

为了让你在使用 Razer Kitsune 雷蛇妖狐 时最大限度地确保安全，我们建议你遵循以下指引：

不使用时，请拔下街机控制器，并整理好线缆。务必将街机控制器及其配件放在儿童接触不到的地方，以免发生意外和/或人身伤害。

请勿在街机控制器顶部放置物品。

如果你发现设备运行异常，并且无法排除故障，请拔出设备并拨打 Razer 雷蛇服务热线或访问 [support.razer.com/cn](https://support.razer.com/cn) 以获取技术支持。

让设备远离液体和潮湿环境。请仅在 0° C 至 40° C 的环境下使用设备。如果温度超出这一范围，请拔出并/或关闭设备，以便使温度稳定至最佳水平。

### 舒适性

研究显示，长期重复动作、电脑周边产品布局不当、身体姿势不正确和各种不良习惯都会影响身体健康并且造成神经、肌腱和肌肉伤害。以下指南可帮助你避免遭受此类伤害，并确保你可以舒适地使用 Razer Kitsune 雷蛇妖狐。

1. 请将街机控制器放置在你面前易于操作的位置。
2. 调节座椅或电脑桌的高度，以使 Razer Kitsune 雷蛇妖狐 的高度不高于肘关节。
3. 确保脚部始终都有良好的支撑，同时挺直身体并放松肩部。
4. 玩游戏期间，放松腕部并使其处于伸直状态。如果手部重复某些动作，尽量不要长时间弯曲、伸展或扭动你的手部。
5. 切勿整天保持同一个姿势坐着。经常起身离开你的桌子做些活动，伸展手臂，活动肩膀、脖子和腿。

使用 Razer Kitsune 雷蛇妖狐 时，若身体有任何不适，如手、腕、肘、肩、颈或背部感到疼痛、麻痹或刺痛，请立即向有资质的专科医师咨询。

## 维护和使用

Razer Kitsune 雷蛇妖狐 只需很少的维护，就能保持最佳性能。我们建议你每月定期用软布或棉签进行清洁，以防止污垢积聚。切勿使用肥皂或腐蚀性清洁剂。

---

## 8. 法律声明

### 版权和知识产权信息

© 2026 Razer Inc. 保留所有权利。Razer、雷蛇、“For Gamers. By Gamers.”、“Powered by Razer Chroma” 徽标、Razer 徽标、和三头蛇徽标是 Razer Inc. 及其附属公司在美国或其他国家/地区的商标或注册商标。其他所有商标都是其各自所有者的财产。所有其他商标和商品名称均为其各自所有者的财产，本文中提及的其他公司名称和产品名称可能是其各自公司的商标。实际产品可能与图片所示有所不同。

“PS”，“PlayStation”，and “PS5” are registered trademarks of Sony Interactive Entertainment Inc. All other trademarks are the property of their respective owners. Manufactured and distributed under license from Sony Interactive Entertainment.

Windows and the Windows logo are trademarks of the Microsoft group of companies.

Razer Inc.（简称“Razer”）可能拥有与本高级用户指南的产品有关的版权、商标、商业秘密、专利、专利申请或其他知识产权（包括注册的和未注册的）。本高级用户指南并未向您授予此类版权、商标、专利或其他知识产权的许可权。Razer Kitsune 雷蛇妖狐（下称“产品”）可能与包装或其他地方上的图片不同，请以实物为准。Razer 对这种差异或可能出现的错误概不负责。本高级用户指南所含信息如有更改，恕不另行通知。

### 有限产品质保

欲知有限产品质保最新和当前条款，请访问：[cn.razer.com/warranty](https://cn.razer.com/warranty)。

### 责任限制

由于分销、销售、转销、使用或无法使用该产品而造成的任何盈利损失、信息或数据丢失、特殊、意外、间接、惩罚性、因果性或附带损坏，Razer 均不负责。在任何情况下，Razer 所承担的责任都不超过购买产品的零售价格。

### 一般条款

这些条款应受产品购买国家/地区的法律管辖并将按该国家/地区的法律解释。如果本高级用户指南中任何条款无效或不可执行，则此类条款（无效条款或不可执行条款）应被指定为无效力或被视为剩余条款的无效条款而被排除。Razer 保留随时修订任何条款的权利，恕不另行通知。