



RAZER KITSUNE

ОСНОВНОЕ РУКОВОДСТВО

СОДЕРЖАНИЕ

1. СОДЕРЖИМОЕ КОМПЛЕКТА	2
2. ЧТО НЕОБХОДИМО	3
3. ПОРА ПОЗАБОТИТЬСЯ О ГАРАНТИИ	4
4. ПОДГОТОВКА RAZER KITSUNE К РАБОТЕ	5
5. ИСПОЛЬЗОВАНИЕ АРКАДНОГО КОНТРОЛЛЕРА	8
6. НАСТРОЙКА RAZER KITSUNE	13
7. БЕЗОПАСНОСТЬ И ТЕХНИЧЕСКОЕ ОБСЛУЖИВАНИЕ	21
8. ЮРИДИЧЕСКАЯ ИНФОРМАЦИЯ	23

1. СОДЕРЖИМОЕ КОМПЛЕКТА

- Razer Kitsune

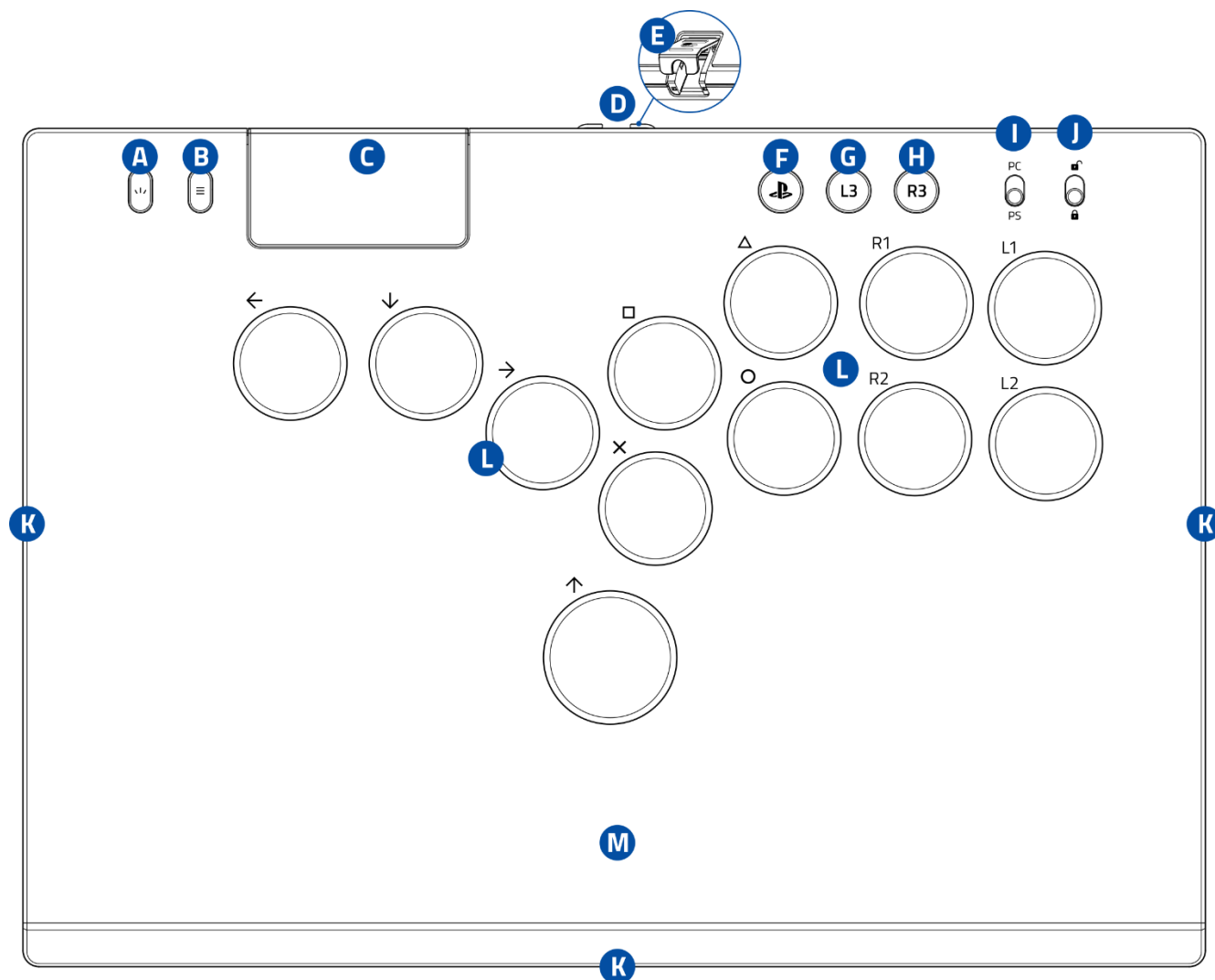

- A.** Кнопка «Создать»
- B.** Кнопка «Параметры»
- C.** Сенсорная панель, кнопка сенсорной панели
- D.** Порт USB Type C
- E.** Удерживающий зажим для кабеля
- F.** Кнопка PS
- G.** Кнопка L3
- H.** Кнопка R3
- I.** Переключатель режима работы аркадного контроллера (компьютер/PS)
- J.** Турнирный блокиратор кнопок
- K.** Подсветка аркадного контроллера на базе Razer Chroma™ RGB
- L.** Низкопрофильные линейные оптические кнопки Razer™
- M.** Съемная алюминиевая верхняя пластина

- Кабель USB Type C/Type A

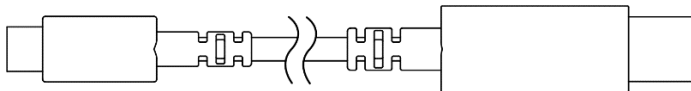

- Важная информация о продукте

2. ЧТО НЕОБХОДИМО

- Консоль PS5™ или компьютер (Windows® 10 64-разрядная или более новая версия)*
- Порт USB Type-A

**Razer подтвердила работу этого аркадного контроллера с консолью PlayStation®5.
Совместимость с компьютером не тестировалась и не поддерживается компанией Sony
Interactive Entertainment.*

3. ПОРА ПОЗАБОТИТЬСЯ О ГАРАНТИИ



Зарегистрируйте свой продукт и получите эксклюзивные преимущества

razerid.razer.com/warranty

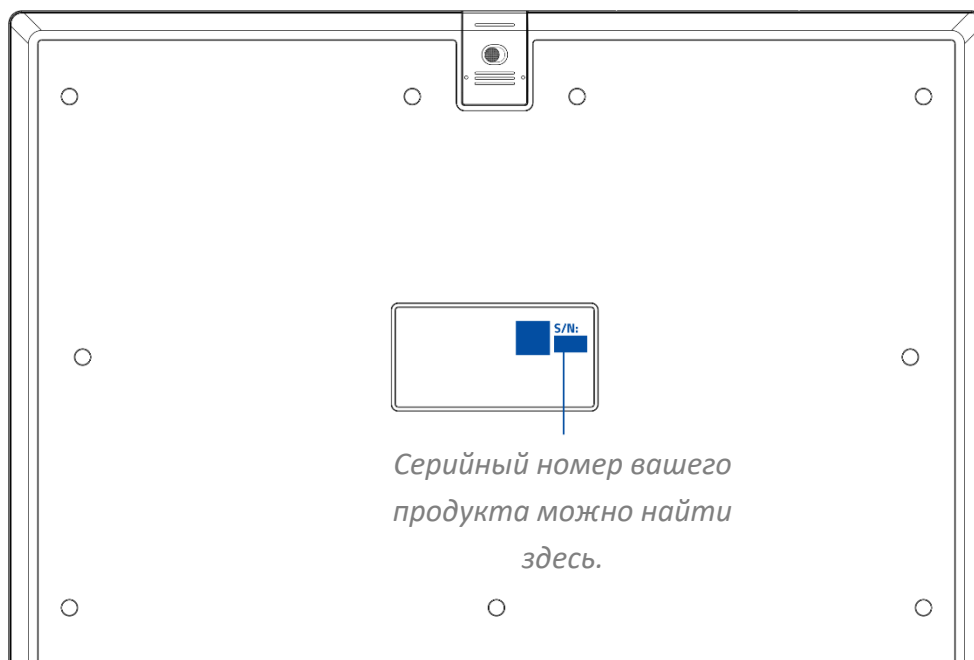

4. ПОДГОТОВКА RAZER KITSUNE К РАБОТЕ

ПОДКЛЮЧЕНИЕ И ФИКСАЦИЯ КАБЕЛЯ

1. Откройте и выдвиньте фиксатор кабеля.

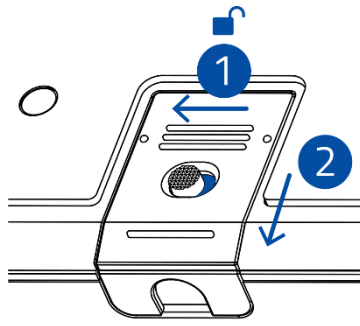

2. Поднимите фиксатор и подключите кабель USB Type C/Type-A к порту USB Type C на аркадном контроллере.

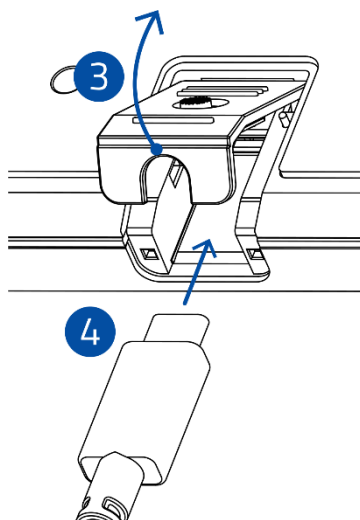

3. Опустите фиксатор кабеля, задвиньте его и зафиксируйте.

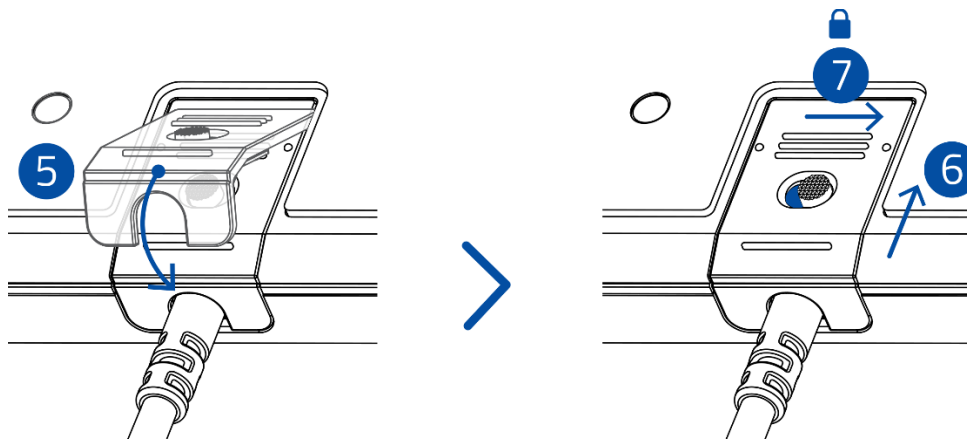

ПОДКЛЮЧЕНИЕ АРКАДНОГО КОНТРОЛЛЕРА

1. Установите режим работы аркадного контроллера в зависимости от используемого устройства.

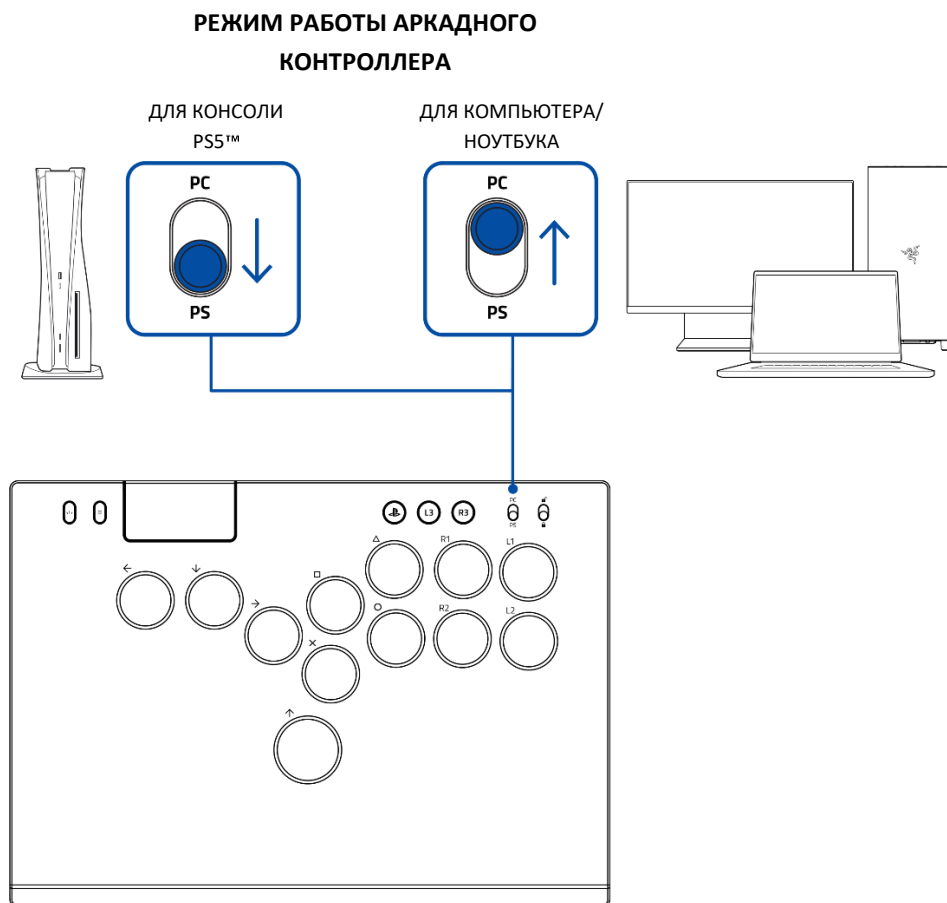

2. Подключите контроллер к консоли PS5™ или компьютеру с помощью кабеля USB Type A/Type C.

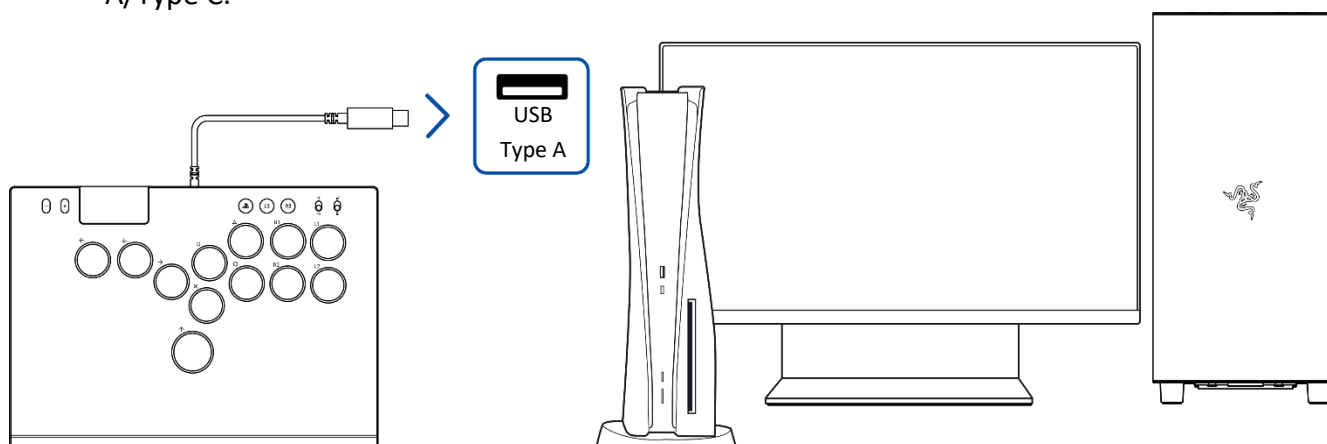

В целях безопасности и простоты отключения аркадного контроллера от консоли (если он не используется) рекомендуется подключать его к переднему USB-порту консоли PS5™.

3. Нажмите кнопку PS, чтобы начать использовать аркадный контроллер.



5. ИСПОЛЬЗОВАНИЕ АРКАДНОГО КОНТРОЛЛЕРА

ИСПОЛЬЗОВАНИЕ ТУРНИРНОГО БЛОКИРАТОРА КНОПОК

Установите турнирный блокиратор кнопок в заблокированное (🔒) положение, чтобы отключить кнопки «Создать», «Параметры», и PS, или в разблокированное (🔓), чтобы снова ими пользоваться.



Когда переключатель режима контроллера установлен в положение PS, сенсорная панель также отключается, если турнирный блокиратор кнопок находится в состоянии блокировки (🔒).

НАСТРОЙКА ПОДСВЕТКИ АРКАДНОГО КОНТРОЛЛЕРА

Изменение эффекта подсветки

Циклическое переключение доступных эффектов подсветки:

1. Установите турнирный блокиратор кнопок в заблокированное (🔒) положение.

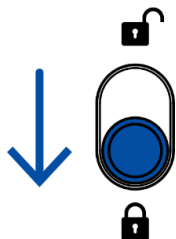

2. Нажмите и удерживайте кнопку «Создать», затем нажмите кнопку со стрелкой вверх для циклического переключения доступных эффектов подсветки.

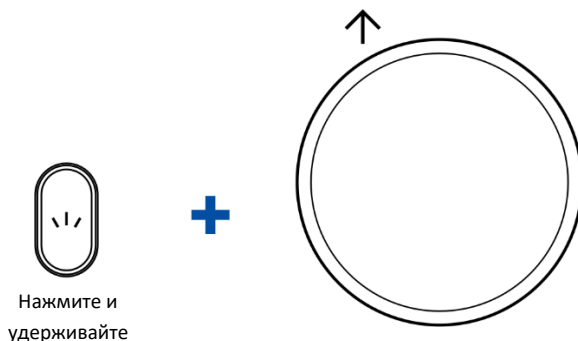

ВЫКЛ. > СТАТИЧЕСКАЯ > ЦИКЛИЧНАЯ СМЕНА СПЕКТРА (ПО УМОЛЧАНИЮ) > ВОЛНА > ДЫХАНИЕ > ДИНАМИЧНАЯ ПОДСВЕТКА

Изменение цветов эффектов «Статическая» и «Дыхание»:

1. Установите турнирный блокиратор кнопок в заблокированное (🔒) положение.

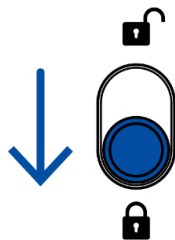

2. При активном эффекте «Статическая» или «Дыхание» нажмите и удерживайте кнопку «Создать», затем нажмите кнопку R1 или R2 для циклического переключения доступных цветов активного эффекта.

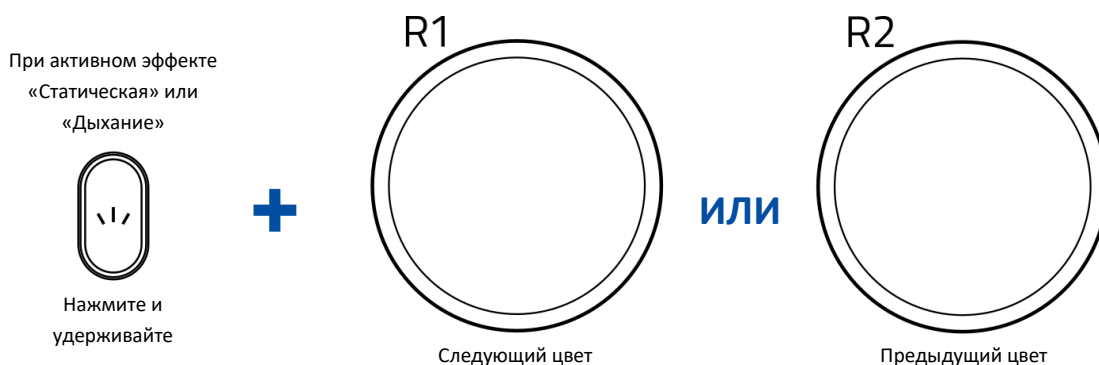

ЗЕЛЕНый (по умолчанию) > синий > желтый > фиолетовый > голубой > Оранжевый > Белый > Красный

Изменение скорости анимации эффектов «Циклическая смена спектра», «Волна» и «Дыхание»:

1. Установите турнирный блокиратор кнопок в заблокированное (🔒) положение.

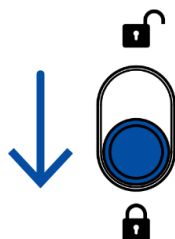

2. При активном эффекте «Цикличная смена спектра», «Волна» или «Дыхание» нажмите и удерживайте кнопку «Создать», затем нажмите кнопку L1 для регулировки скорости активного эффекта.

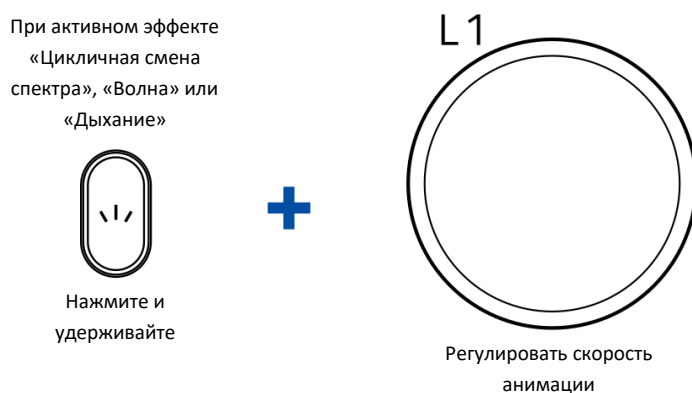

Регулировка уровня яркости

1. Установите турнирный блокиратор кнопок в заблокированное (🔒) положение.

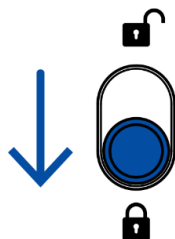

2. Нажмите и удерживайте кнопку «Создать», затем нажмите кнопку Δ или \circ , чтобы увеличить или уменьшить яркость подсветки аркадного контроллера.

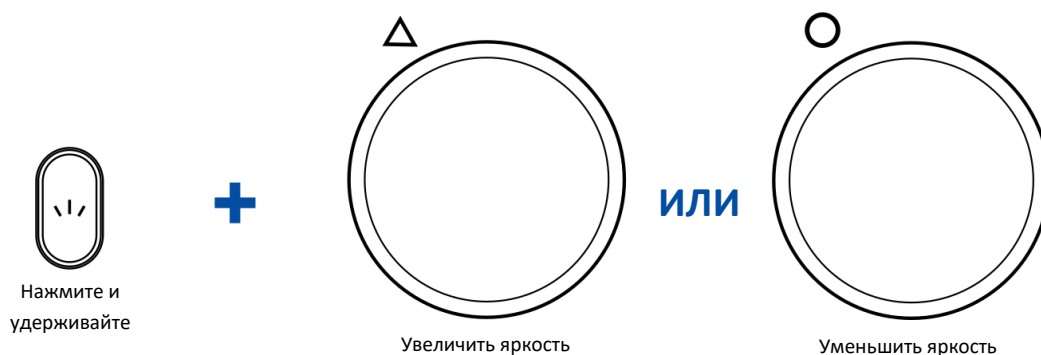

УСТАНОВКА НЕСТАНДАРТНОЙ ВЕРХНЕЙ ПЛАСТИНЫ

i *Нестандартные верхние пластины не входят в комплект поставки и/или продаются отдельно. Используйте только нестандартные пластины, изготовленные и/или одобренные компанией Razer.*

1. Снимите резиновые заглушки и выкрутите винты на нижней панели аркадного контроллера с помощью крестовой отвертки (не входит в комплект поставки).

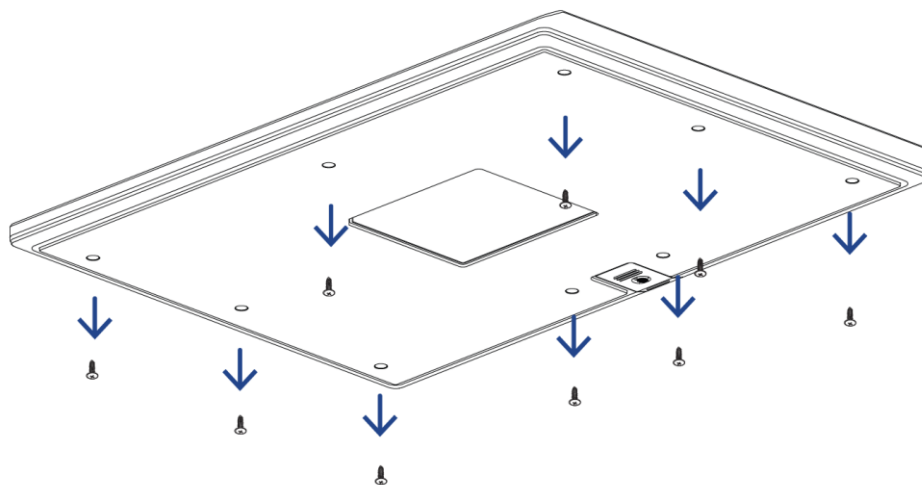

2. Снимите алюминиевую верхнюю пластину.

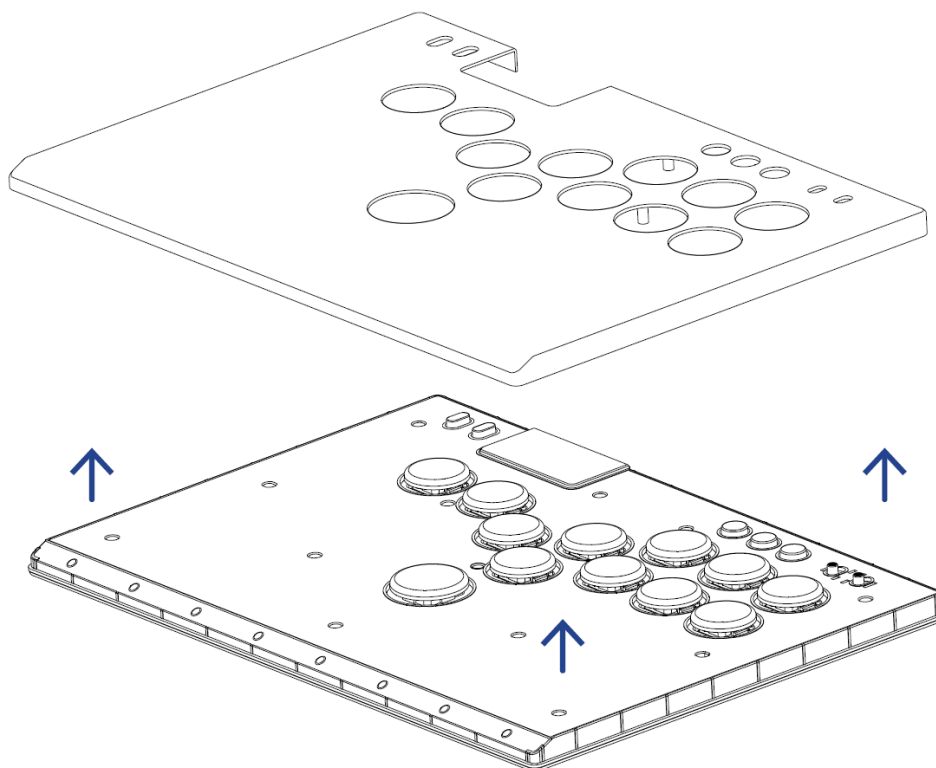

3. Установите нестандартную верхнюю пластину на аркадный контроллер.

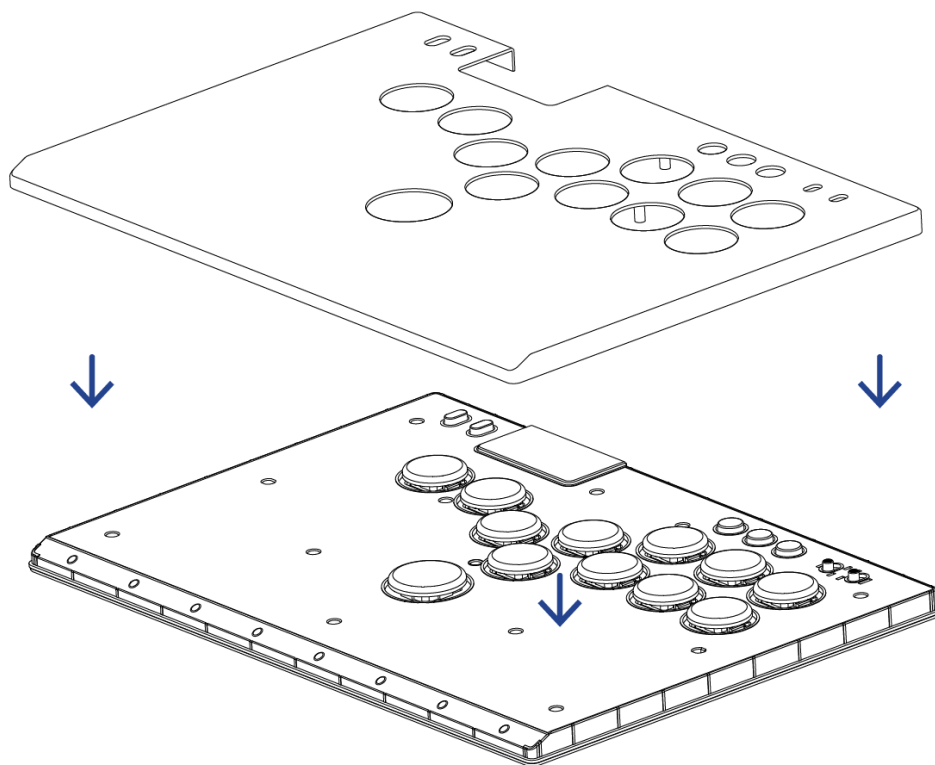

4. Вкрутите винты и установите резиновые заглушки на нижней панели.

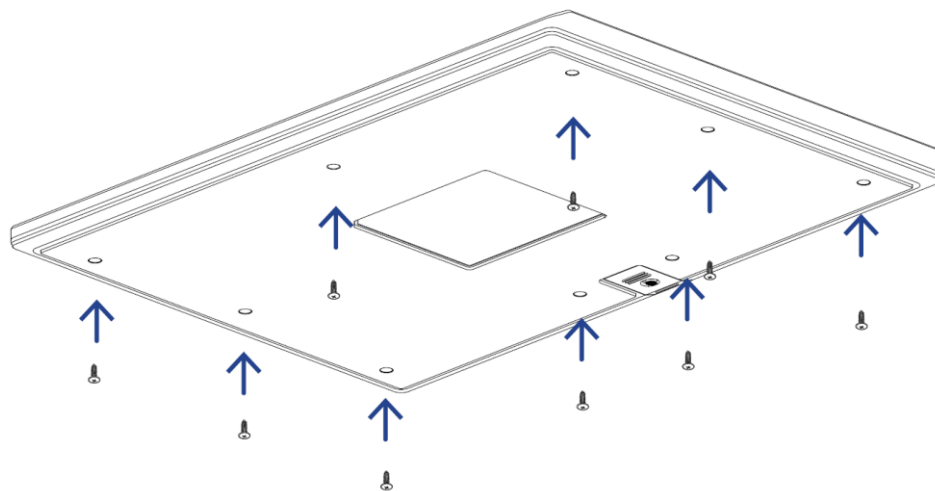

6. НАСТРОЙКА RAZER KITSUNE

 *Отказ от ответственности. Это руководство содержит обзор нового приложения Razer Synapse и может описывать некоторые функции вашего устройства лишь частично. Дополнительно рекомендуется зарегистрировать учетную запись Razer ID. Все перечисленные здесь функции могут отличаться в зависимости от текущей версии, подключенных устройств и поддерживаемых надстроек.*

ВКЛАДКА SYNAPSE

Вкладка Synapse открывается по умолчанию при первом запуске приложения Razer Synapse. Для навигации по пользовательскому интерфейсу используйте следующие кнопки:

— Свернуть

При нажатии на эту кнопку приложение будет свернуто на панель задач и продолжит работу в фоновом режиме.

 Развернуть

Эта кнопка разворачивает окно браузера на весь экран. Чтобы вернуть окну исходный размер, снова нажмите кнопку «Развернуть».

✕ Закрыть

Эта кнопка закроет все соответствующие вкладки и полностью завершит работу приложения.

◀ Предыдущая вкладка

Нажав на эту кнопку, вы вернетесь на последнюю посещенную вкладку.

➤ Следующая вкладка

Нажав на эту кнопку, вы перейдете на следующую страницу, если перед этим вы нажали на кнопку «Предыдущая вкладка».

 Обновить вкладку

Эта кнопка перезагружает текущую страницу. Используйте эту функцию, если страница отображается некорректно или вы хотите увидеть новый контент.

↓ Скачать обновление

Если появилась эта кнопка, значит, в приложении произошли изменения. Используйте эту функцию, если страница отображается некорректно или вы хотите увидеть новый контент.

☰ Дополнительно

При нажатии на эту кнопку откроется всплывающее окно, откуда легко можно получить доступ к вкладкам «Устройства», «Модули» и «Другие установленные приложения».

⚙ Настройки

При нажатии на эту кнопку откроется вкладка «Настройки», где можно быстро изменить параметры этого приложения.

👤 Профиль

Эта кнопка открывает всплывающее окно для доступа к опциям «Войти», «Обратная связь», «Оцените это приложение», «Добавить устройство Wi-Fi» и «Выход».

❓ Информация

При наведении курсора на эту кнопку появляется дополнительная информация о возможности или функции.

Информационная панель

На вложенной вкладке «Информационная панель» представлена общая информация о приложении Razer Synapse. С помощью этой вкладки можно получить доступ ко всем устройствам, модулям и онлайн-службам Razer.

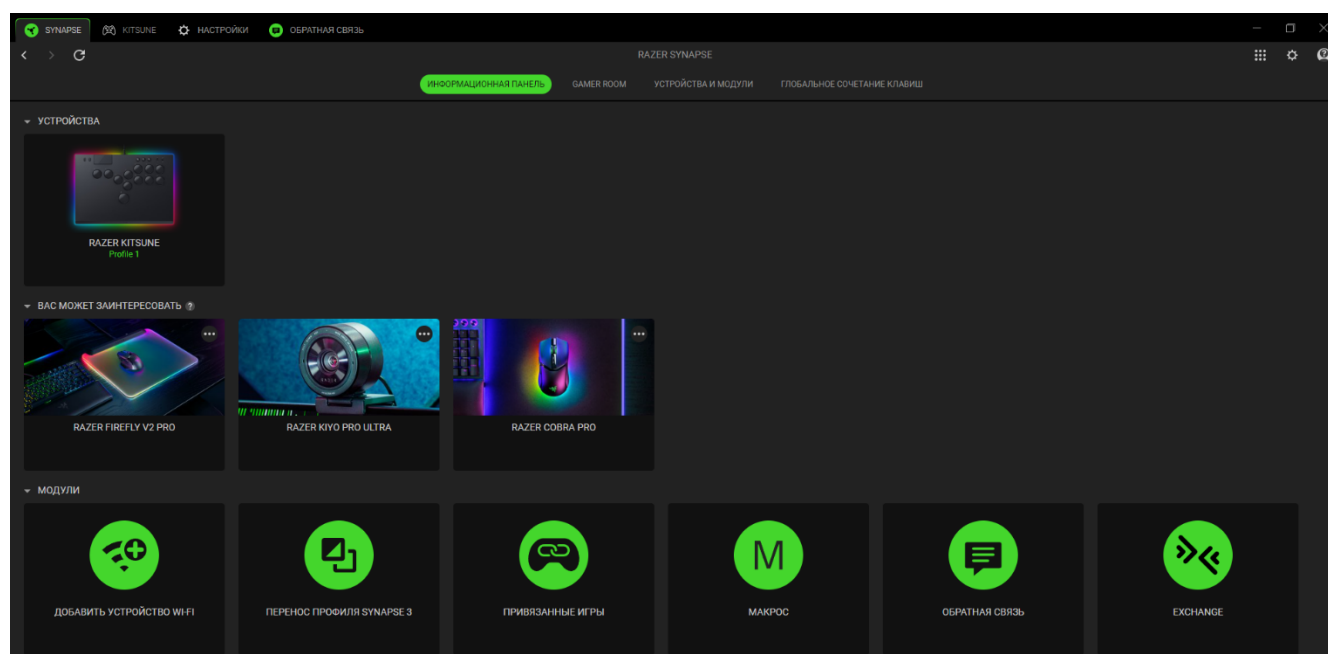

Gamer Room

На вложенной вкладке Gamer Room отображаются все устройства с функцией «Световые решения Razer Aether». Здесь можно просматривать устройства, поддерживающие Gamer Room, и управлять ими.

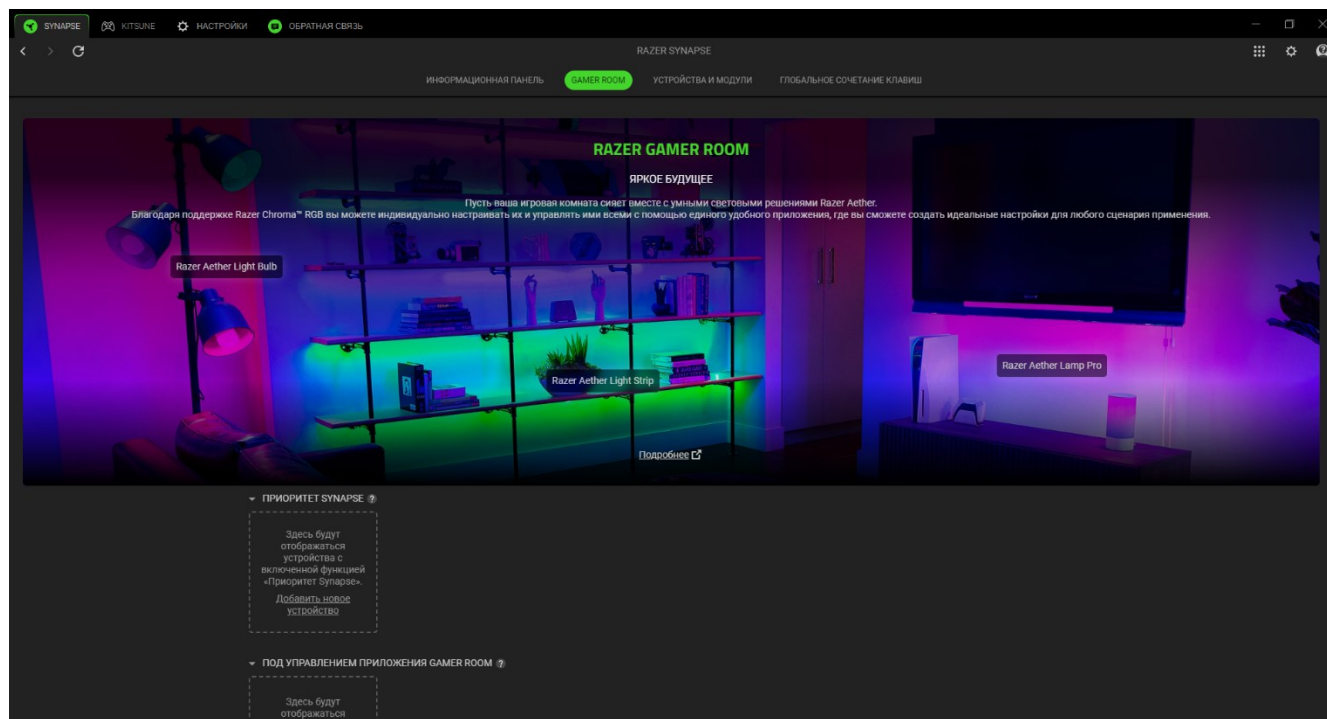

Приоритет Synapse

В этом разделе с помощью Razer Synapse можно выбрать и настроить подсветку устройства и то, как оно будет реагировать на игры с поддержкой Chroma и приложения Chroma Connect.

Под Управлением Приложения Gamer Room

В этом разделе отображаются все поддерживаемые устройства, управляемые удаленно с помощью приложения Gamer Room.

Устройства и модули

На вложенной вкладке «Модули» отображаются все установленные и доступные для установки модули.

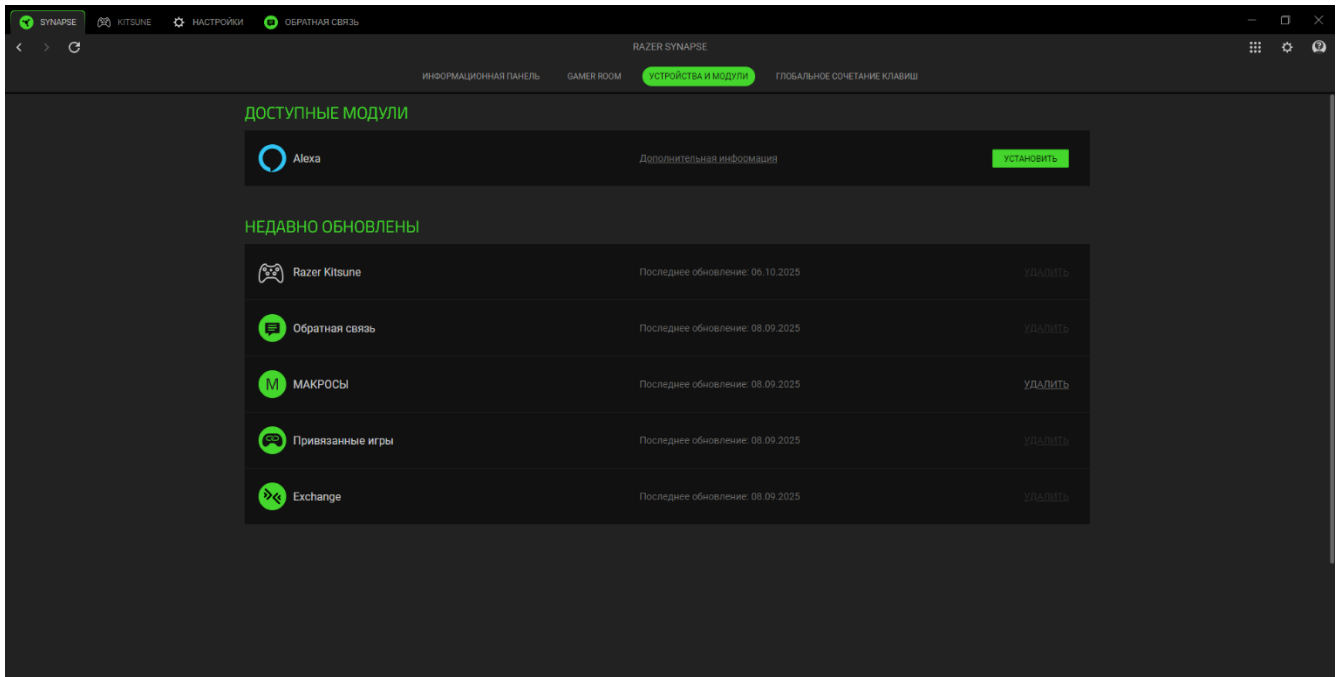

Глобальные сочетания клавиш

На этой вкладке можно привязывать действия или функции Razer Synapse к пользовательским сочетаниям клавиш для любых устройств с поддержкой Razer Synapse, при этом сочетания будут доступны во всех профилях устройств.

 *Распознается только ввод с устройств с поддержкой Razer Synapse.*

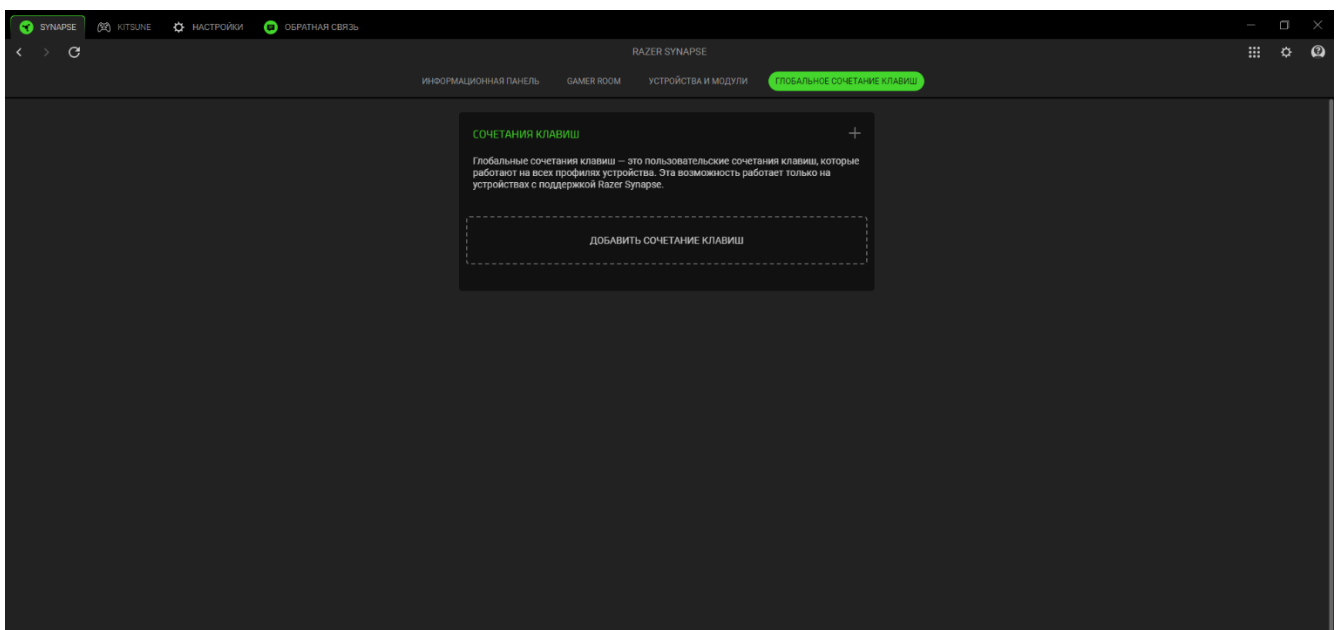

KITSUNE

Вкладка Kitsune является основной вкладкой вашего геймпада Razer. Все изменения, внесенные на этой вкладке, будут сохраняться в вашей локальной системе и облачном хранилище.

Используйте следующие кнопки для доступа к параметрам профиля:

▾ Выпадающий список профилей

При нажатии на этот выпадающий список отображаются все профили для данного устройства, что позволяет быстро менять профили.

... Прочее

При нажатии на эту кнопку откроется всплывающее окно с параметрами вашего текущего профиля.

Настройка

Вложенная вкладка «Настройка» позволяет менять назначения кнопок геймпада.

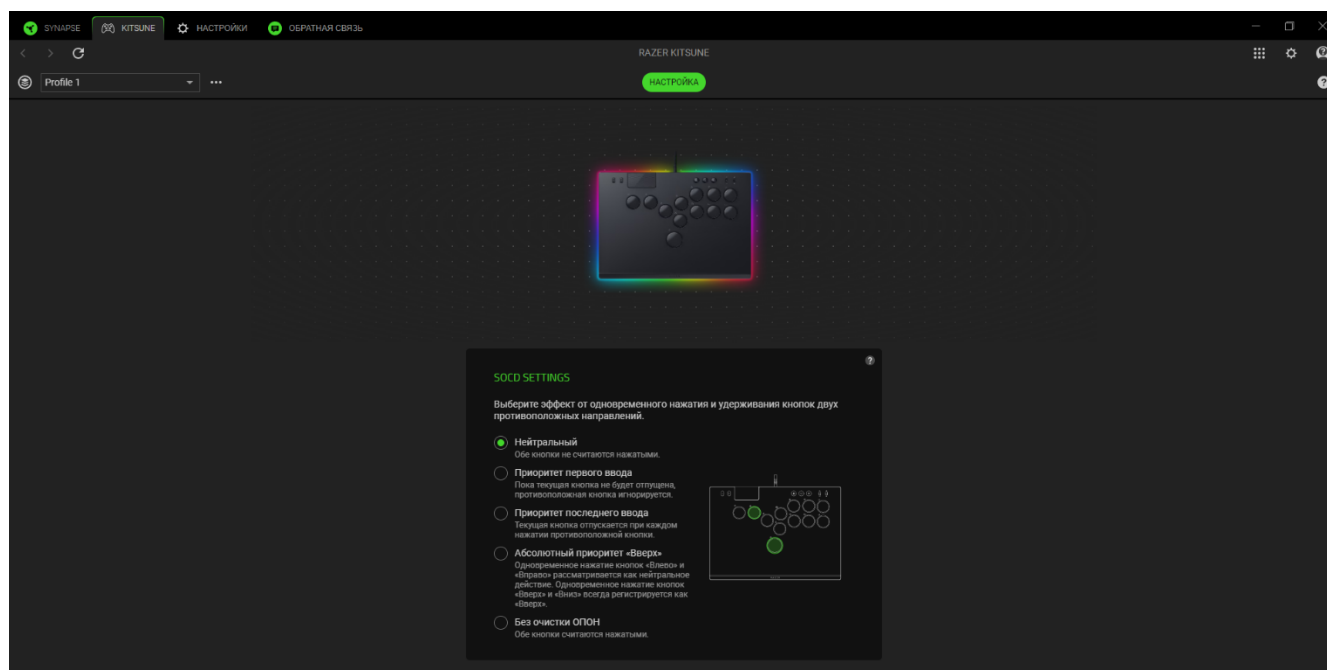

Профиль

Профиль — это система хранения данных, где хранятся все настройки ваших периферийных устройств Razer. По умолчанию имя профиля задается на основе названия вашей системы.

Настройки SOCD крестовины

Эта опция позволяет выбрать результат при одновременном нажатии и удержании двух противоположных направлений.

НАСТРОЙКИ

На вкладке «Настройки», доступной при нажатии кнопки (⚙), можно настроить множество параметров, перечисленных ниже:

Synapse

На вложенной вкладке Synapse можно найти параметры данного приложения.

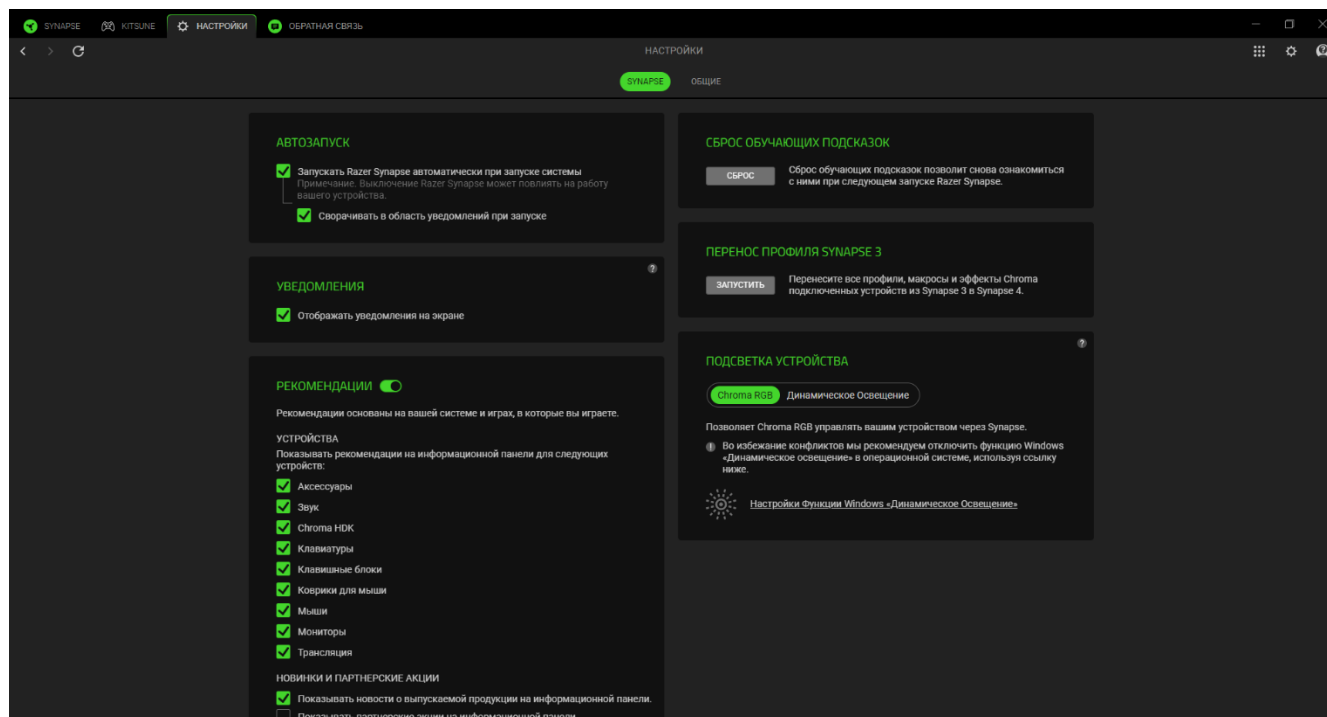

Автозапуск

Параметр «Автозапуск» позволяет настроить поведение приложения при запуске.

Уведомления

Параметр «Уведомления» позволяет приложению отображать уведомления на экране, даже если вы запускаете приложения на полный экран.

Рекомендации

Рекомендации позволяют нам отображать на информационной панели новейшие продукты и функции на основе ваших установленных устройств и привязанных игр.

Сброс обучающих подсказок

При нажатии кнопки «Сброс» вновь активируются все обучающие подсказки, которые помогут вам ознакомиться с возможностями Razer Synapse.

Перенос профиля Synapse 3

Эта функция позволяет перенести все профили, макросы и эффекты Chroma с Synapse 3 на новый Synapse.

Подсветка устройства

Этот параметр позволяет выбрать, какое приложение будет управлять эффектами подсветки на вашем устройстве.

Общие

Вложенная вкладка «Общие» — это раздел, в котором вы можете получить доступ к различным опциям вашего приложения, а также найти дополнительную информацию о программе.

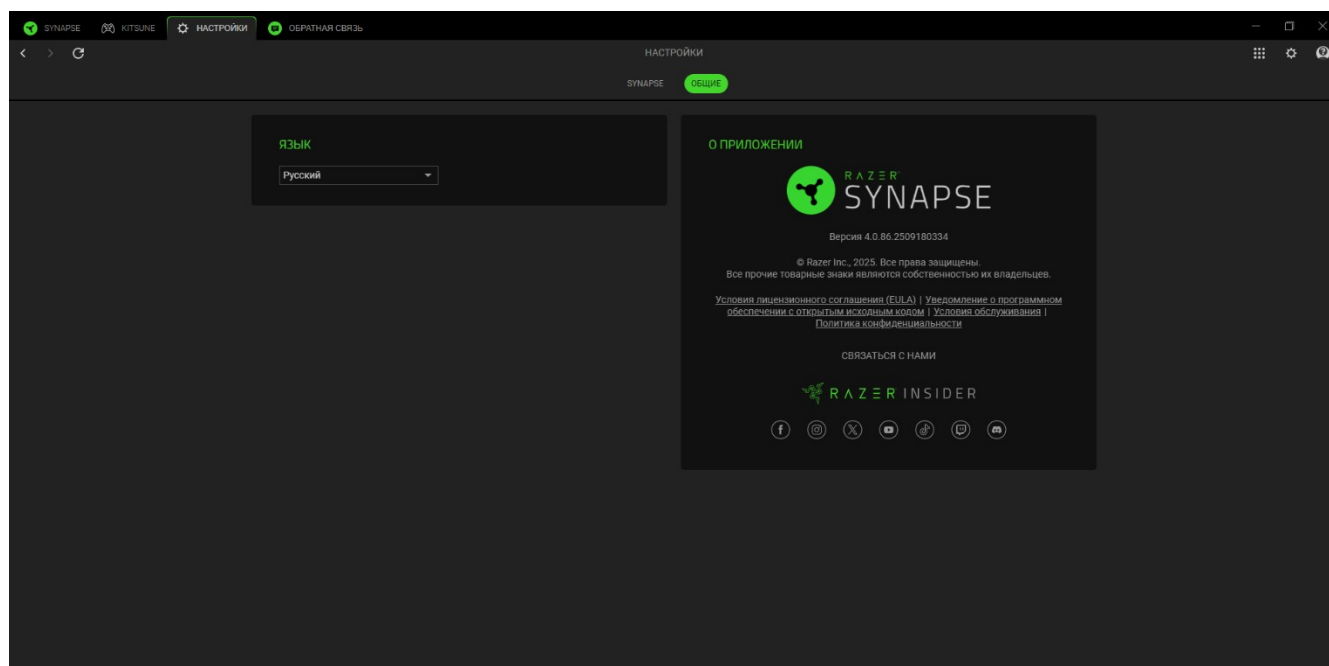

Язык

Этот параметр позволяет изменить язык интерфейса Razer Synapse.

О приложении

В разделе «О программе» отображаются текущая версия ПО и заявление об авторских правах, а также содержатся актуальные ссылки на условия использования Razer. Этот параметр можно также использовать для быстрого доступа к сообществам Razer.

ОБРАТНАЯ СВЯЗЬ

Помогите нам улучшить Razer Synapse, поделившись своими комментариями, предложениями и проблемами с ПО. Вы можете связаться с нами напрямую через эту вкладку и даже получить вознаграждение за сообщение об ошибках.

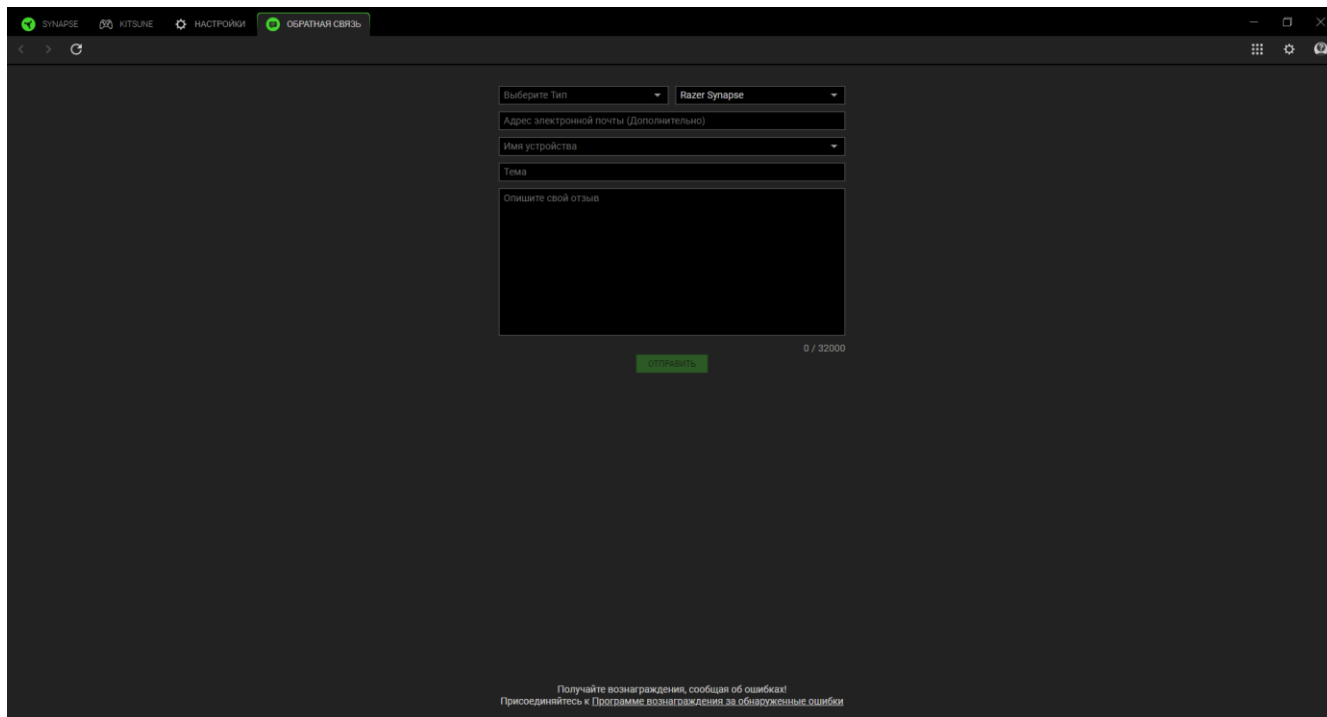

Выберите Тип Razer Synapse

Адрес электронной почты (Дополнительно)

Имя устройства

Тема

Опишите свой отзыв

0 / 32000

Отправить

Получайте вознаграждения, сообщая об ошибках!
Присоединяйтесь к Программе вознаграждений за обнаруженные ошибки!

7. БЕЗОПАСНОСТЬ И ТЕХНИЧЕСКОЕ ОБСЛУЖИВАНИЕ

ПРАВИЛА ТЕХНИКИ БЕЗОПАСНОСТИ

Для обеспечения максимальной безопасности при использовании Razer Kitsune рекомендуется следовать приведенным ниже правилам.

Если аркадный контроллер не используется, отключите его от компьютера или консоли и уберите кабель. Всегда держите аркадный контроллер и его компоненты вне досягаемости маленьких детей во избежание несчастных случаев и/или травм.

Не ставьте предметы на аркадный контроллер.

Если при работе с устройством возникли неполадки, которые не удалось устранить с помощью рекомендуемых действий, отключите устройство и позвоните на горячую линию Razer или посетите веб-сайт support.razer.com для получения технической поддержки.

Держите устройство вдали от жидкости, сырости или мест с повышенной влажностью. Пользуйтесь устройством только в разрешенном диапазоне температур: от 0 °C до 40 °C. Если температура выходит за пределы диапазона, выключите устройство, выньте вилку из розетки и дождитесь, когда температура установится на допустимом уровне.

УДОБСТВО ИСПОЛЬЗОВАНИЯ

Исследования показывают, что длительно повторяющиеся монотонные движения, неудобное размещение периферийных устройств компьютера, неправильное положение тела и некорректные привычки способны вызвать неприятные физические ощущения, привести к нервному переутомлению и излишнему напряжению сухожилий и мышц. Ниже перечислены рекомендации для предупреждения вреда здоровью и поддержания комфортных условий при работе с Razer Kitsune.

1. Располагайте аркадный контроллер прямо перед собой на удобном расстоянии.
2. Отрегулируйте высоту стула и/или стола таким образом, чтобы аркадный контроллер Razer Kitsune находился на уровне локтей или чуть ниже.
3. Обеспечьте хорошую поддержку ступней; держите спину прямо и расслабьте плечи.
4. Во время игры расслабьте кисть руки и держите ее ровно. При повторении одних и тех же действий старайтесь не держать руки в согнутом, вытянутом или повернутом положении слишком долго.

5. Не следует находиться в одном положении на протяжении всего дня. Время от времени вставайте и отходите от стола, делайте упражнения для рук, плеч, шеи и ног, чтобы снять напряжение.

Если во время работы с Razer Kitsune у вас возникают какие-либо неприятные физические ощущения — боль, онемение или покалывание в руках, запястьях, локтях, плечах, шее или спине, — немедленно обратитесь за консультацией к врачу.

ОБСЛУЖИВАНИЕ И ИСПОЛЬЗОВАНИЕ

Для поддержания Razer Kitsune в рабочем состоянии требуется минимальное техническое обслуживание. Во избежание загрязнения рекомендуется раз в месяц очищать устройство мягкой тканью или ватной палочкой. Не используйте мыло или агрессивные чистящие вещества.

8. ЮРИДИЧЕСКАЯ ИНФОРМАЦИЯ

АВТОРСКИЕ ПРАВА И ИНФОРМАЦИЯ ОБ ИНТЕЛЛЕКТУАЛЬНОЙ СОБСТВЕННОСТИ

© Razer Inc. 2026 г. Патент на стадии рассмотрения. Все права защищены. Razer, девиз «For Gamers. By Gamers», «Powered by Razer Chroma» логотип, логотип с изображением трехголовой змеи и логотип Razer являются товарными знаками или зарегистрированными товарными знаками корпорации Razer Inc. или ее дочерних компаний в США и других странах. Все остальные товарные знаки принадлежат соответствующим владельцам.

Android, Google, Google Logo, Google Play, and the Google Play logo are registered trademarks of Google LLC.

Apple, the Apple logo, and iPhone are trademarks of Apple Inc., registered in the U.S. and other countries. App Store is a service mark of Apple Inc. iOS is a trademark or registered trademark of Cisco in the U.S. and other countries and is used under license.

The Bluetooth® word mark and logos are registered trademarks owned by Bluetooth SIG, Inc., and any use of such marks by Razer is under license.

"", "PlayStation", and "PS5" are registered trademarks of Sony Interactive Entertainment Inc. All other trademarks are the property of their respective owners. Manufactured and distributed under license from Sony Interactive Entertainment.

Windows and the Windows logo are trademarks of the Microsoft group of companies.

Компания Razer Inc. ("Razer") может иметь авторские права, товарные знаки, секреты производства, патенты, заявки на патенты или иные имущественные права интеллектуального характера (зарегистрированные или незарегистрированные) в отношении описываемой продукции в этом руководстве. Данное основное руководство не представляет собой лицензию на любые из указанных авторских прав, товарные знаки, патенты или другие права интеллектуальной собственности. Продукт Razer Kitsune («Продукт») может отличаться от его изображений на упаковке или в иных случаях. Компания Razer не несет ответственности за подобные отличия или за любые опечатки, которые могут встретиться. Вся содержащаяся в документе информация может быть изменена в любое время без предварительного уведомления.

ОГРАНИЧЕННАЯ ГАРАНТИЯ НА ПРОДУКТ

Самые новые действующие условия ограниченной гарантии на продукт приведены на сайте razer.com/warranty.

ОГРАНИЧЕНИЕ ОТВЕТСТВЕННОСТИ

Ни в каких случаях компания Razer не несет ответственности за упущенную выгоду, утраченную информацию или данные, а также за любой специальный, случайный, прямой или косвенный ущерб, нанесенный любым способом при распространении, продаже, перепродаже, использовании или невозможности использования Продукта. Ни при каких обстоятельствах компания Razer не несет ответственности за расходы, превышающие розничную стоимость Продукта.

ОБЩИЕ СВЕДЕНИЯ

Данные условия должны регулироваться и толковаться в соответствии с местным законодательством, действующим на территории, где был куплен Продукт. Если любое из этих условий будет признано неверным или неосуществимым, это условие (в зависимости от того, насколько оно будет признано неверным или неосуществимым) будет считаться отдельным и не затрагивающим законную силу остальных условий. Компания Razer сохраняет за собой право внесения изменений в любые условия в любое время без предварительного уведомления.