



RAZER KITSUNE

마스터 가이드

목차

1. 구성품.....	2
2. 필요 항목.....	3
3. 보증 지원.....	4
4. RAZER KITSUNE 설정하기.....	5
5. 아케이드 컨트롤러 사용하기.....	8
6. RAZER KITSUNE 구성하기.....	13
7. 안전 및 유지관리.....	21
8. 법률 용어.....	23

1. 구성품

- Razer Kitsune

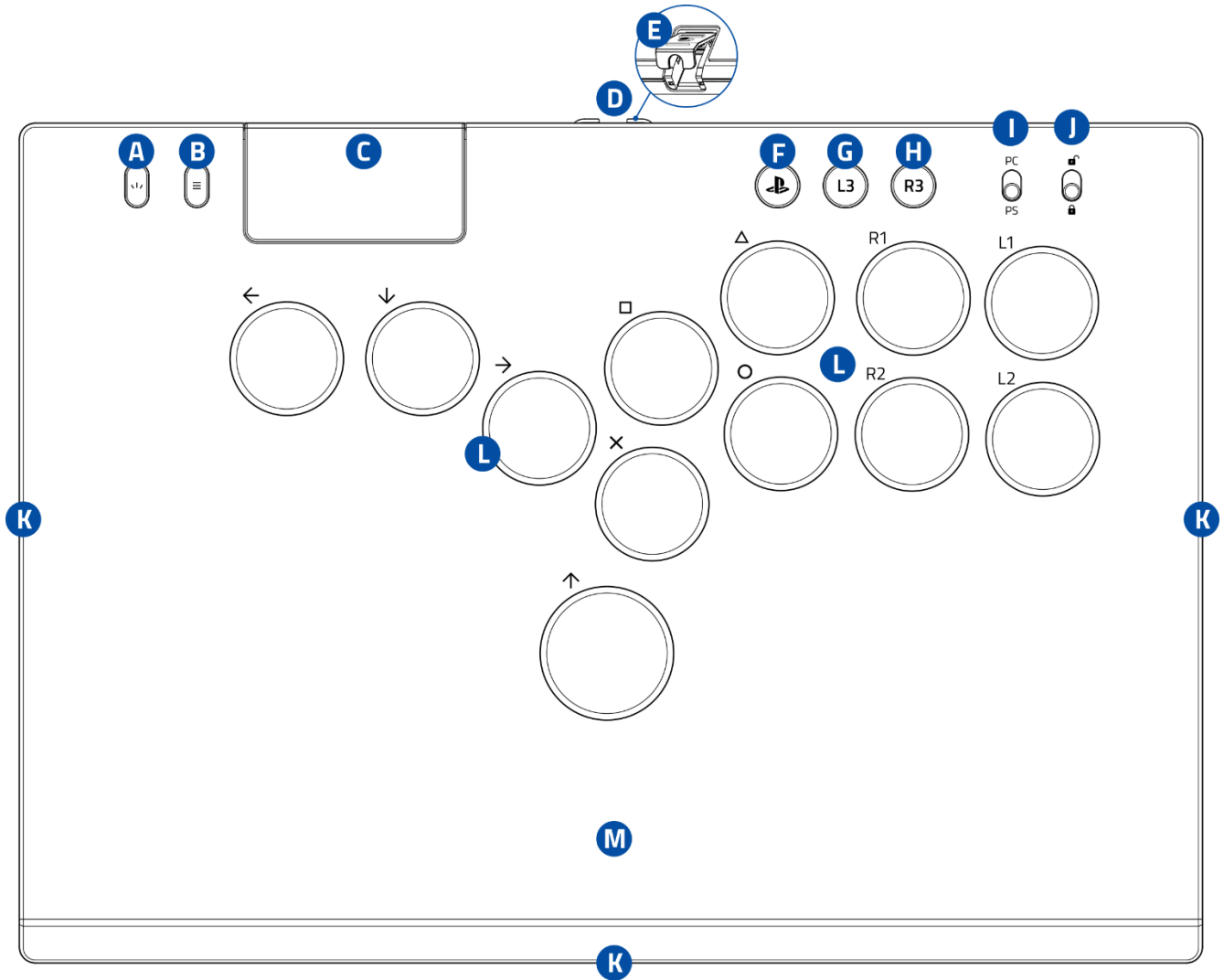

- | | |
|--|--|
| <ul style="list-style-type: none"> A. 생성 버튼 B. 옵션 버튼 C. 터치 패드, 터치 패드 버튼 D. USB Type C 포트 E. 케이블 보안 걸쇠 F. PS 버튼 G. L3 버튼 H. R3 버튼 | <ul style="list-style-type: none"> I. 아케이드 컨트롤러 모드 스위치(PC/PS) J. 토너먼트 잠금 스위치 K. Razer Chroma™ RGB 로 구동되는 아케이드 컨트롤러 조명 L. Razer™ 리니어 로우 프로파일 옵티컬 푸시 버튼 M. 탈부착식 알루미늄 상판 |
|--|--|

- USB Type C to USB Type A 케이블

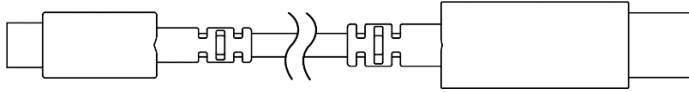

- 중요 제품 정보 안내

2. 필요 항목

- PS5™ 콘솔 또는 PC(Windows® 10 64 비트 이상)*
- USB Type A 포트

**Razer 는 이 아케이드 컨트롤러와 PlayStation®5 콘솔 사이의 작동을 검증했습니다. Sony Interactive Entertainment 에서 PC 호환성을 테스트 또는 승인하지 않았습니다.*

3. 보증 지원



제품을 등록하고 독점 혜택을 받으세요.

razerid.razer.com/warranty

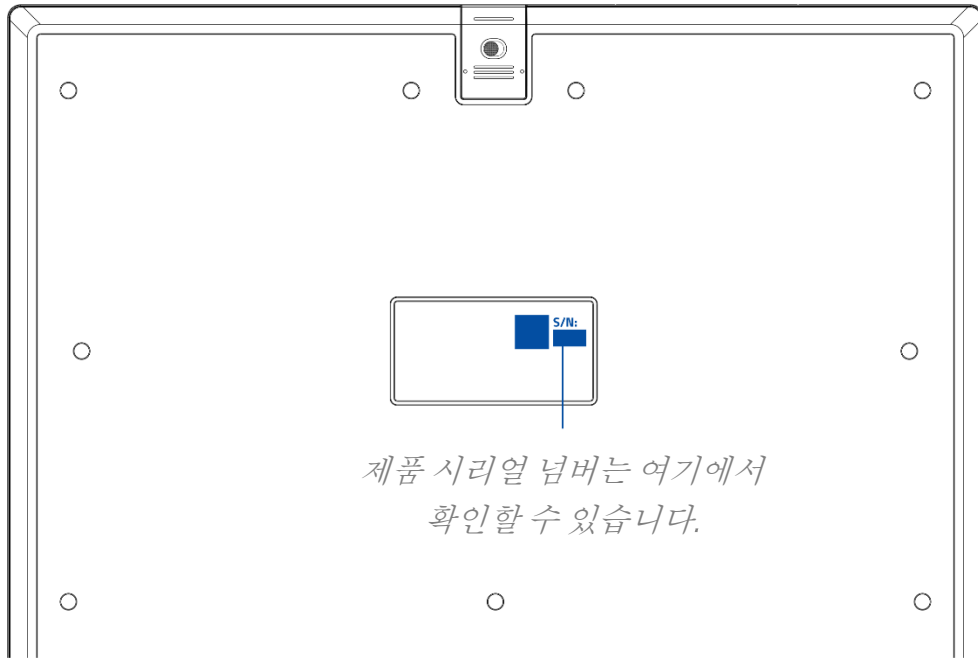

4. RAZER KITSUNE 설정하기

케이블 연결 및 잠금

1. 케이블 고정 걸쇠를 풀고 바깥쪽으로 밀니다.

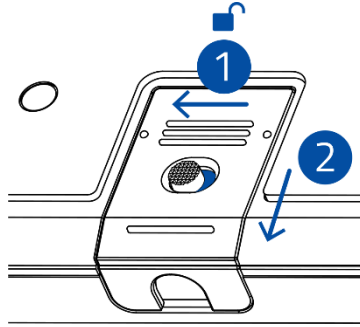

2. 고정 걸쇠를 들어 올려 USB Type C to USB Type A 케이블을 아케이드 컨트롤러의 USB Type C 포트에 연결합니다.

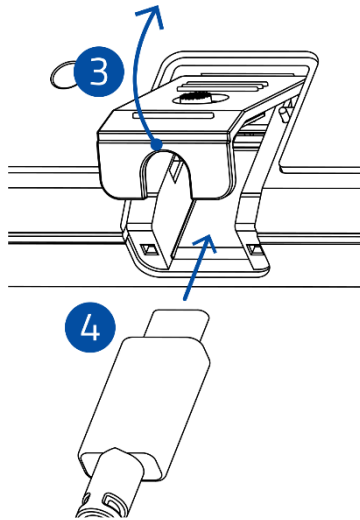

3. 케이블 고정 걸쇠를 아래로 누르고 안쪽으로 밀어 제자리에 잠급니다.

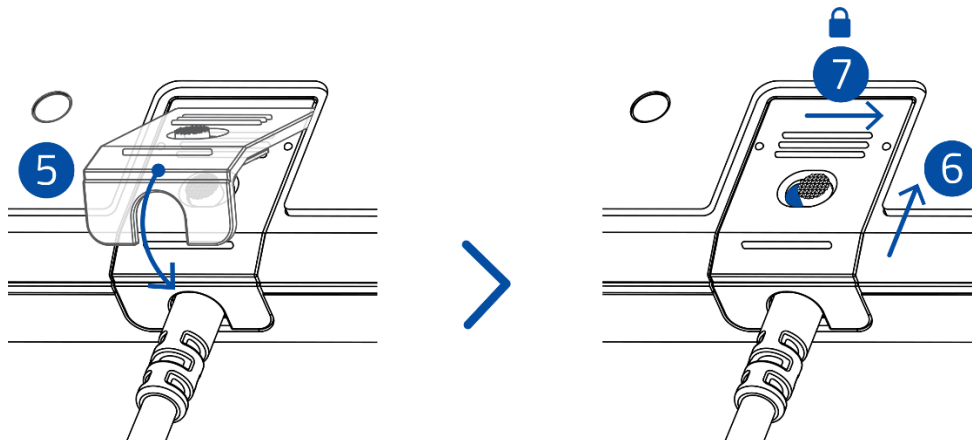

아케이드 컨트롤러 연결하기

1. 원하는 기기에 따라 아케이드 컨트롤러 모드를 설정합니다.

아케이드 컨트롤러 모드

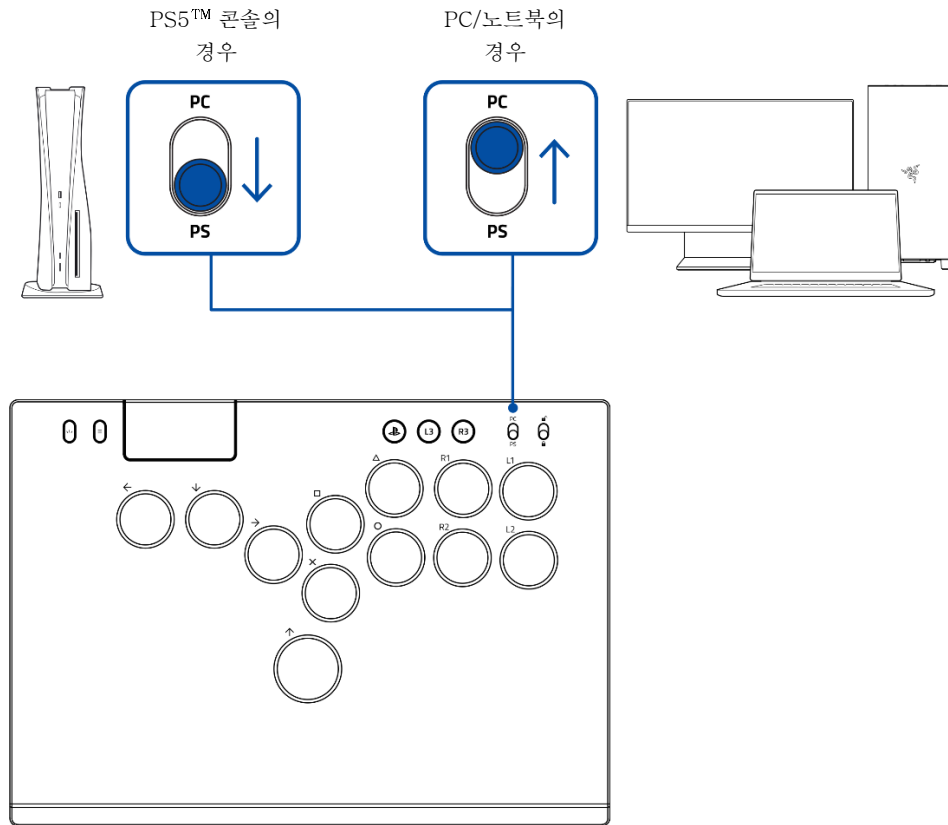

2. USB Type A to USB Type C 케이블을 사용하여 PS5™ 콘솔 또는 PC 에 컨트롤러를 연결합니다.

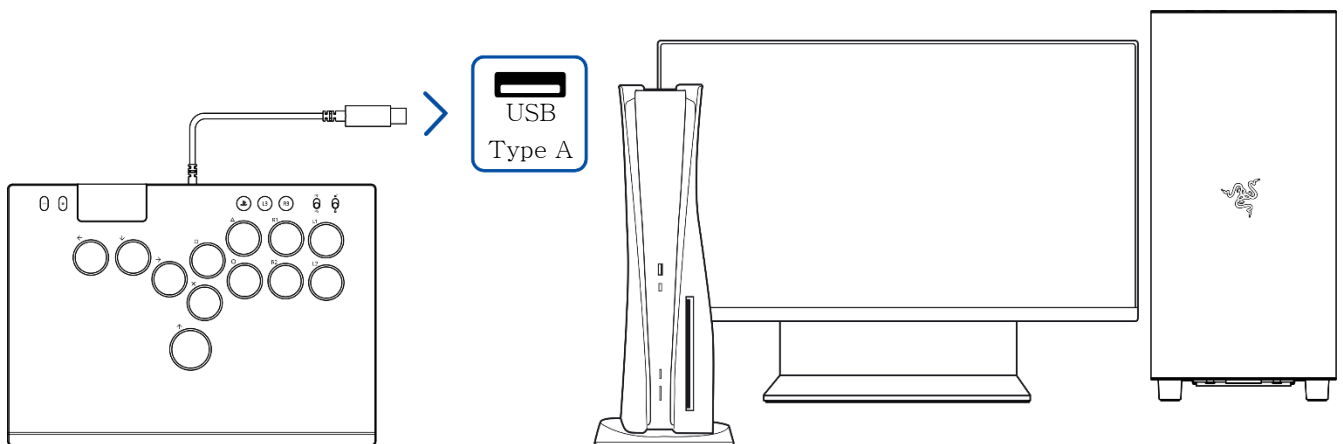

아케이드 컨트롤러가 사용 중이 아닌 경우 안전상 손쉽게 분리하려면 아케이드 컨트롤러를 PS5™ 콘솔의 앞면 USB 포트에 연결하는 것이 좋습니다.

3. PS 버튼을 눌러 아케이드 컨트롤러 사용을 시작합니다.

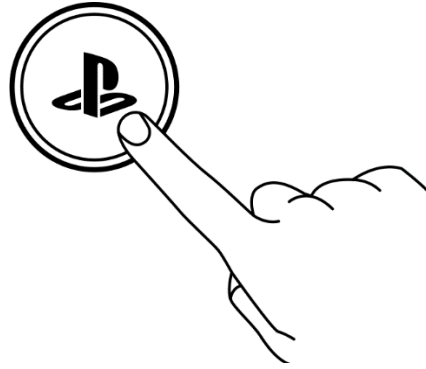

5. 아케이드 컨트롤러 사용하기

토너먼트 잠금 스위치 사용하기

생성, 옵션, PS 버튼을 비활성화하려면 토너먼트 잠금 스위치를 잠금(🔒) 상태로 설정하고, 이를 다시 사용하려면 잠금 해제(🔓)합니다.



i 컨트롤러 모드 스위치가 PC로 설정된 경우, 토너먼트 잠금 스위치가 잠금(🔒) 상태일 시 터치 패드도 사용할 수 없습니다.

아케이드 컨트롤러 조명 커스터마이징

조명 효과 커스터마이징

이용 가능한 조명 효과 사이클링 방법:

1. 토너먼트 잠금 스위치를 잠금(🔒) 상태로 설정합니다.

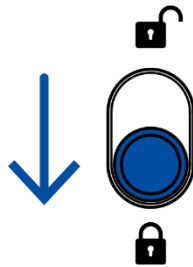

2. 생성 버튼을 길게 누른 다음, 위쪽 화살표 버튼을 눌러 이용 가능한 조명 효과를 사이클링합니다.

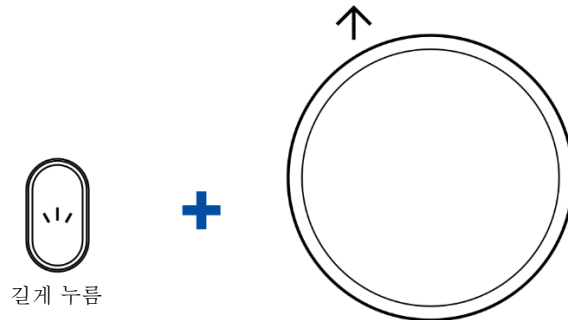

끄기 > 스태틱 > 스펙트럼 사이클링(기본) > 웨이브 > 브리딩 > 리액티브

스태틱 또는 브리딩 효과에서 색상 간 전환 방법:

1. 토너먼트 잠금 스위치를 잠금(🔒) 상태로 설정합니다.

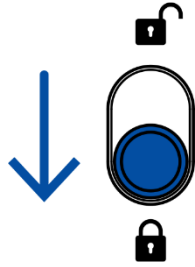

2. 스태틱 또는 브리딩 효과를 활성화한 상태에서 생성 버튼을 길게 누른 다음, R1 또는 R2 버튼을 눌러 활성 상태인 효과의 이용 가능한 색상을 사이클링합니다.

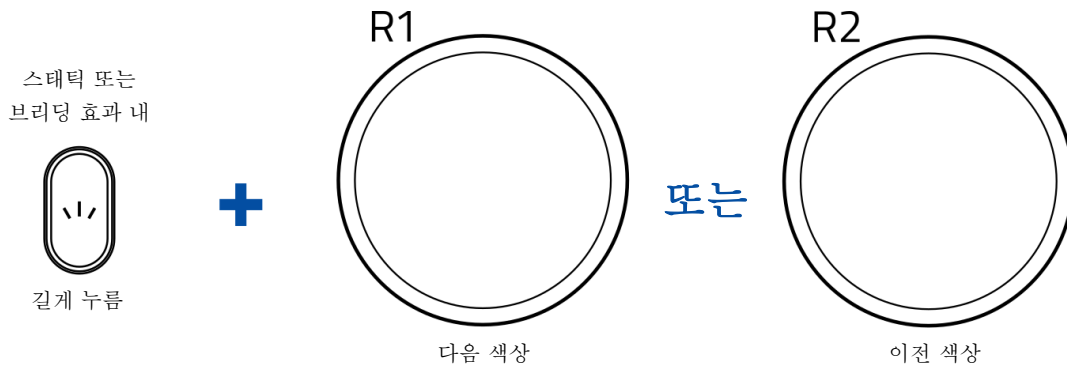

녹색(기본) > 파란색 > 황색 > 보라색 > 시안색 > 주황색 > 흰색 > 빨간색

스펙트럼 사이클링, 웨이브 또는 브리딩 효과에서 애니메이션 속도 간 전환 방법:

1. 토너먼트 잠금 스위치를 잠금(🔒) 상태로 설정합니다.

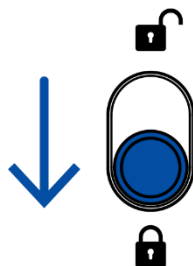

- 스펙트럼 사이클링, 웨이브 또는 브리딩 효과를 활성화한 상태에서 생성 버튼을 길게 누른 다음, L1 버튼을 눌러 활성화 상태인 효과의 애니메이션 속도를 조정합니다.

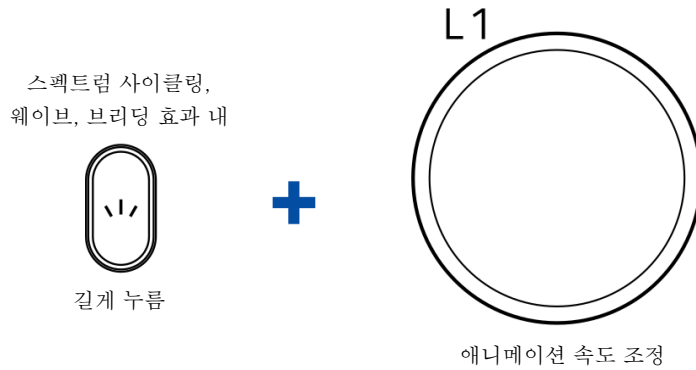

밝기 수준 조절하기

- 토너먼트 잠금 스위치를 잠금(🔒) 상태로 설정합니다.

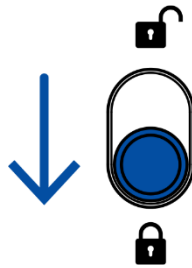

- 생성 버튼을 길게 누른 다음, Δ 또는 \circ 버튼을 눌러 아케이드 컨트롤러 조명의 밝기를 증가 또는 감소시킵니다.

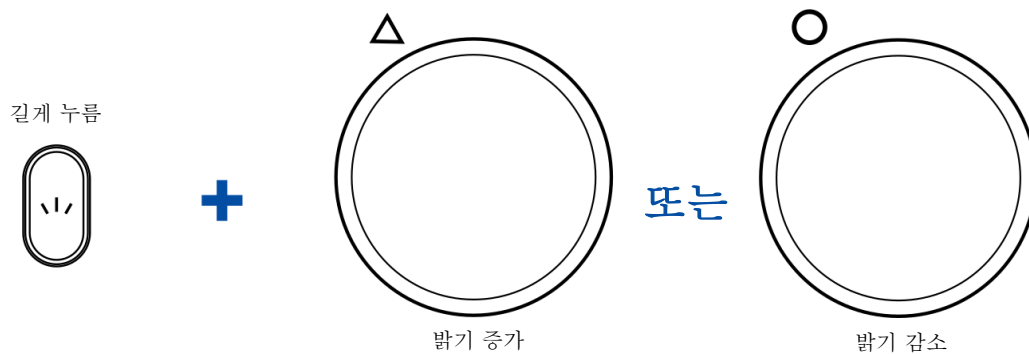

원하는 커스텀 상부 플레이트 사용하기

i 커스텀 상부 플레이트는 함께 제공되지 않으며 별도로 구매할 수 있습니다. Razer 에서 제작 및/또는 승인한 커스텀 플레이트만 사용하십시오.

1. 고무 덮개를 분리하고 Philips 스크루드라이버(미포함)를 사용하여 아케이드 컨트롤러 하단의 나사를 제거합니다.

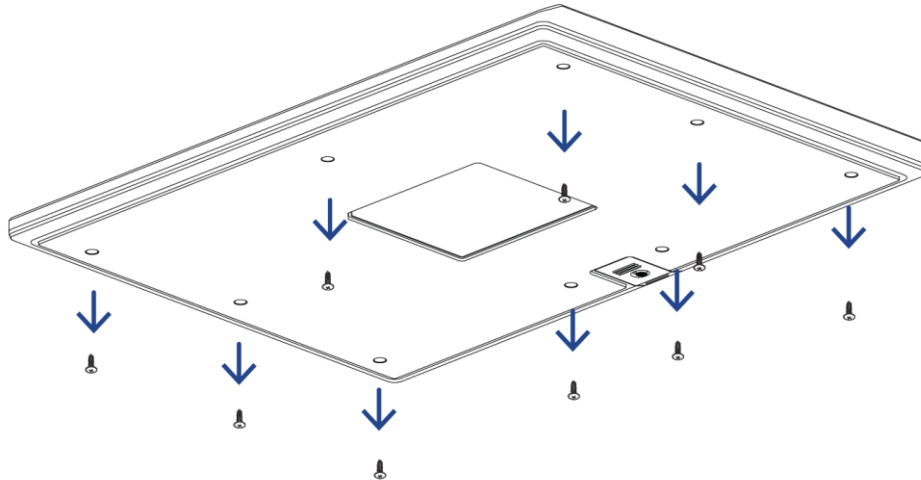

2. 알루미늄 상부 플레이트를 분리합니다.

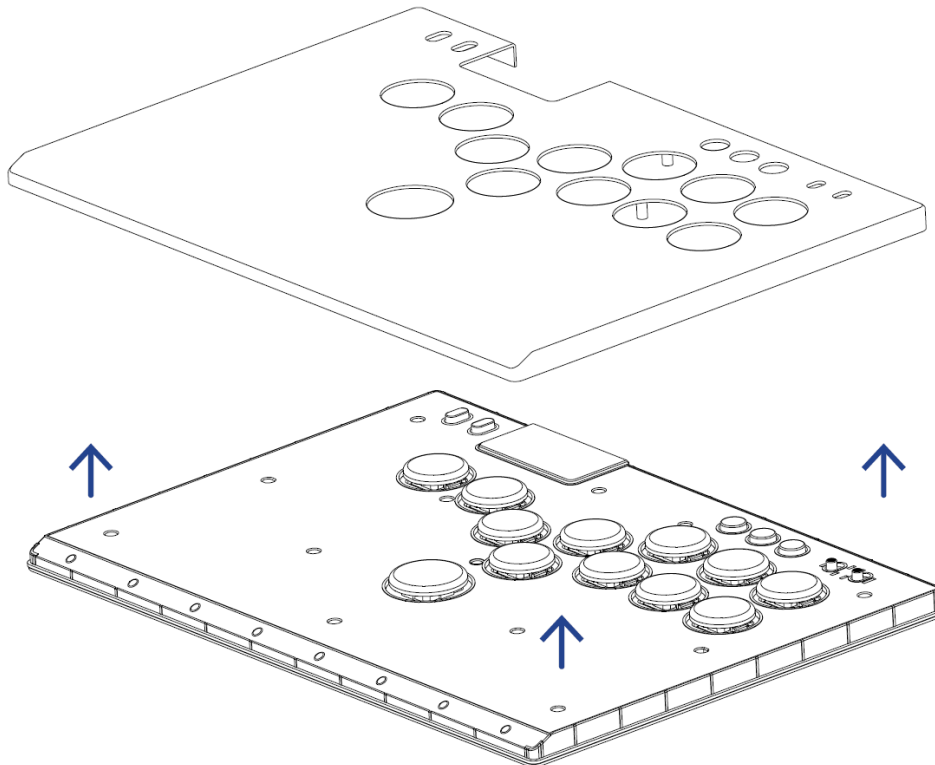

3. 아케이드 컨트롤러에 커스텀 상부 플레이트를 배치합니다.

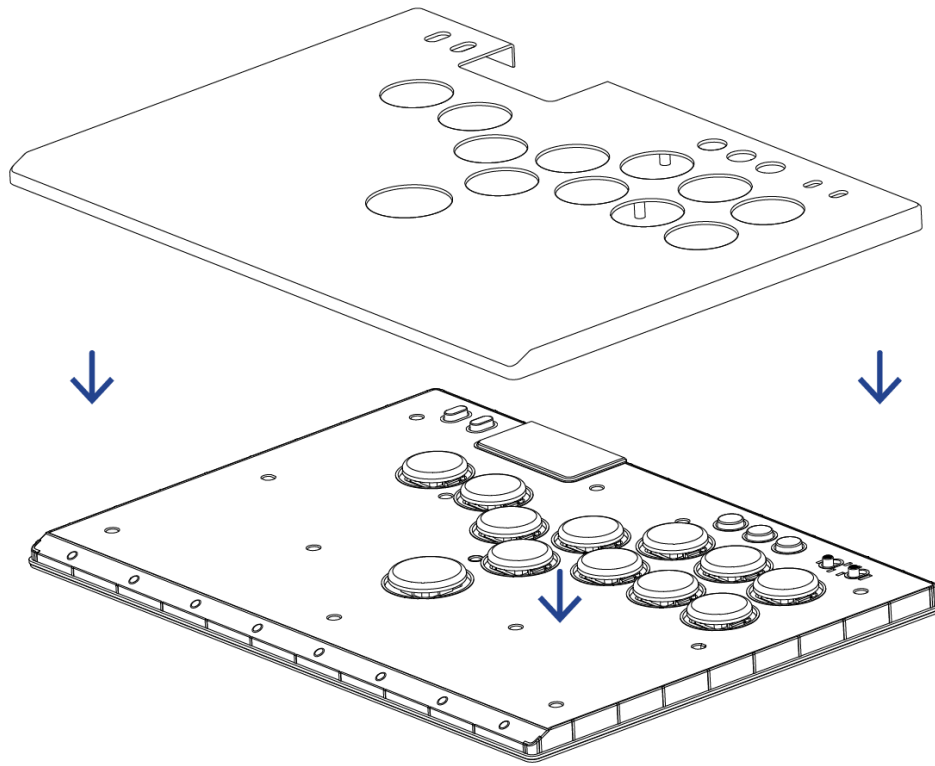

4. 하단 나사와 고무 덮개를 다시 부착합니다.

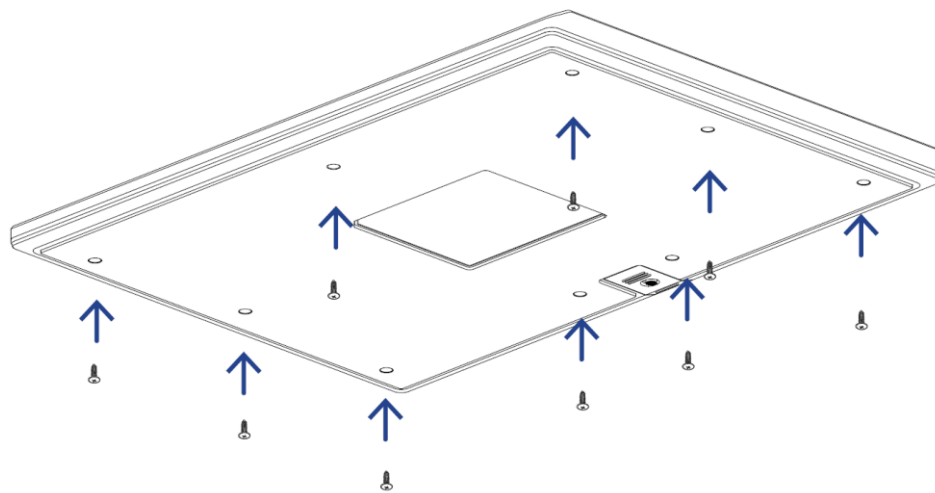

6. RAZER KITSUNE 구성하기

- i** *면책 조항: 이 가이드는 새로운 Razer Synapse 앱에 대한 개요를 제공하며, 기기의 일부 기능만 다룰 수 있습니다. Razer ID 계정을 등록하는 것이 좋으나 선택 사항입니다. 여기에 나열된 모든 기능은 현재 버전, 연결된 기기 및 지원되는 추가 기능에 따라 변경될 수 있습니다.*

SYNAPSE 탭

Synapse 탭은 Razer Synapse 를 처음 시작할 때 기본 탭입니다. 아래 버튼을 사용하여 사용자 인터페이스를 탐색하세요.

— 최소화

이 버튼을 클릭하면 앱이 백그라운드에서 실행되는 동안 작업 표시줄로 최소화됩니다.

▣ 최대화

이 버튼을 누르면 브라우저 창이 확장되어 전체 화면이 채워집니다. 창을 원래 크기로 복원하려면 최대화 버튼을 다시 클릭합니다.

× 닫기

이 버튼을 누르면 모든 관련 탭이 닫히고 애플리케이션이 완전히 종료됩니다.

< 이전 탭

이 버튼을 클릭하면 마지막으로 방문한 탭으로 돌아갑니다.

> 다음 탭

최근에 이전 탭 버튼을 사용한 적이 있는 경우 이 버튼을 클릭하면 다음 페이지로 이동합니다.

🔄 새로 고침 탭

이 버튼을 클릭하면 현재 페이지가 다시 로드됩니다. 페이지가 제대로 표시되지 않거나 최신 콘텐츠를 보고 싶은 경우 이 기능을 사용합니다.

⬇ 업데이트 다운로드

이 버튼이 표시되면 앱에 변경 사항이 있다는 뜻입니다. 페이지가 제대로 표시되지 않거나 최신 콘텐츠를 보고 싶은 경우 이 기능을 사용합니다.

☰ 더 보기

이 버튼을 클릭하면 기기, 모듈 및 설치된 다른 앱 탭에 쉽게 액세스할 수 있는 팝업이 열립니다.

⚙ 설정

이 버튼을 클릭하면 설정 탭이 열리므로 이 앱의 설정을 빠르게 변경할 수 있습니다.

🔔 프로필

이 버튼을 클릭하면 로그인, 피드백, 이 소프트웨어 평가, Wi-Fi 기기 추가 및 종료 옵션에 액세스할 수 있는 팝업이 열립니다.

❓ 정보

이 버튼 위로 마우스를 가져가면 기능에 대한 추가 정보가 표시됩니다.

대시보드

대시보드 하위 탭은 Razer Synapse에 대한 개관이며 여기에서 모든 Razer 기기, 모듈 및 온라인 서비스에 액세스할 수 있습니다.

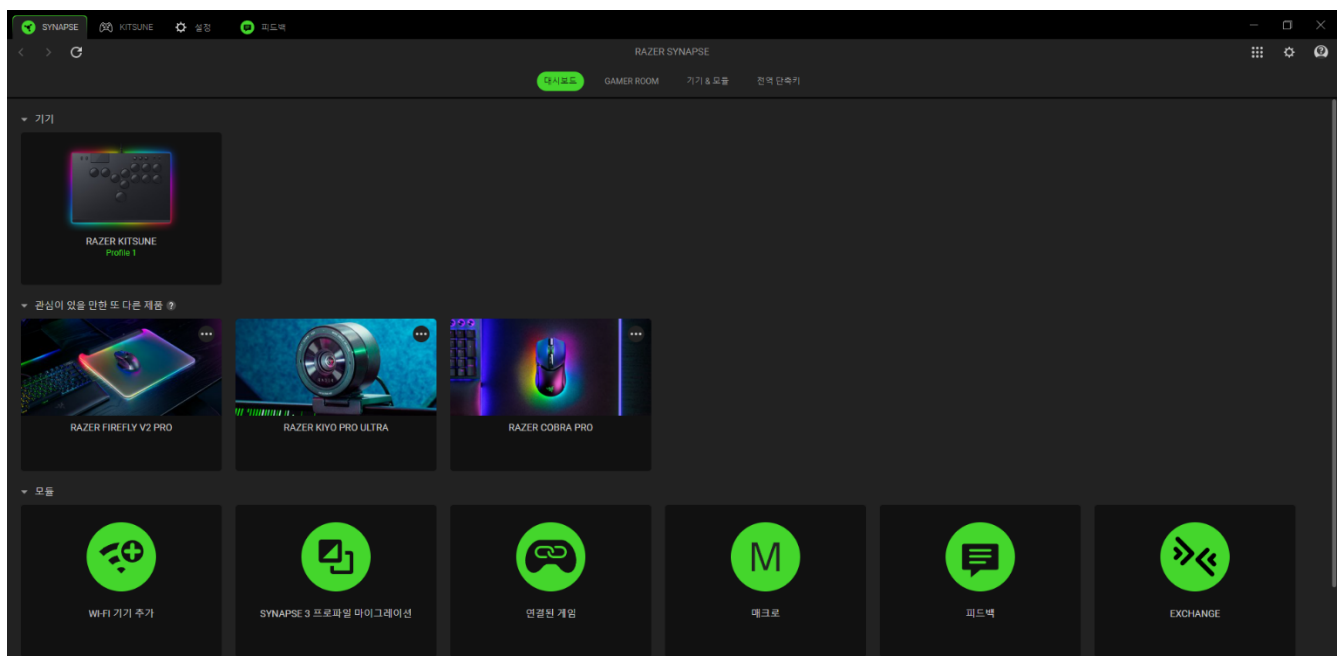

Gamer Room

Gamer Room 하위 탭에는 Razer Aether 조명 기능이 있는 모든 기기가 표시됩니다. 여기에서 Gamer Room 지원 기기를 확인하고 관리할 수 있습니다.

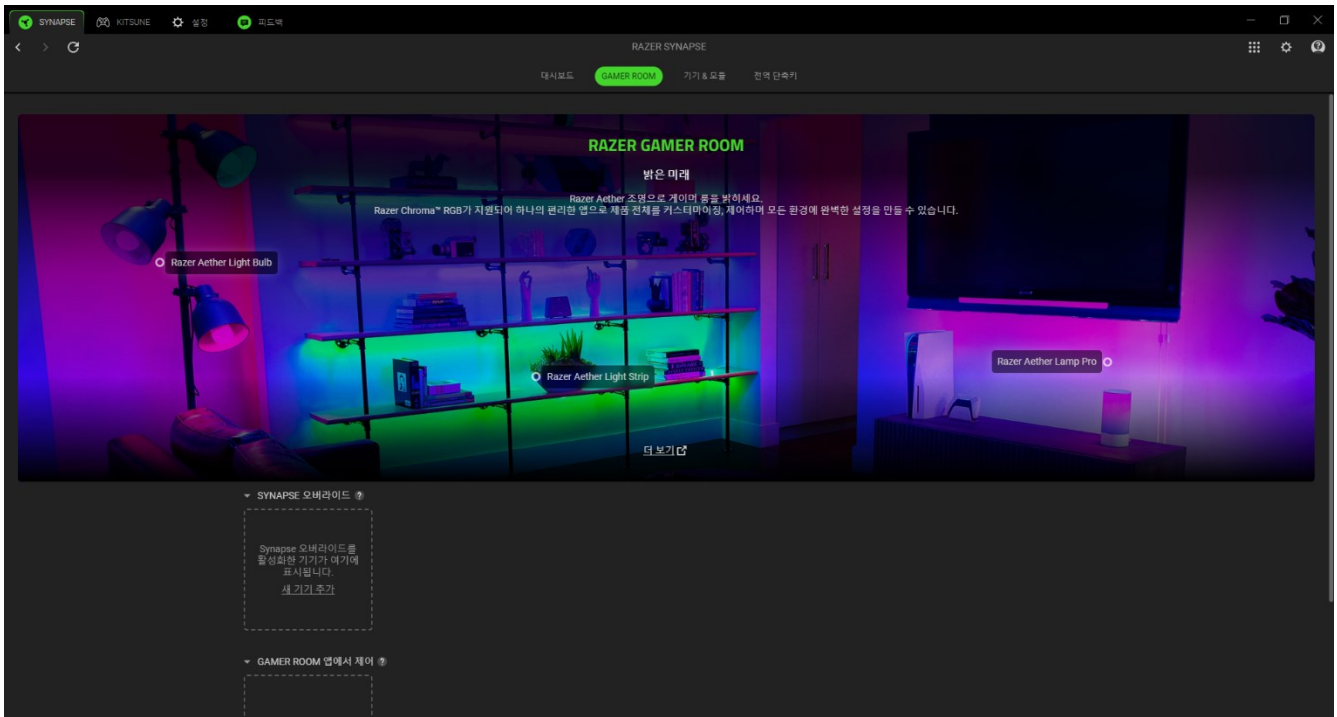

Synapse 오버라이드

이 섹션에서는 기기의 조명을 선택 및 커스텀 설정하고 Razer Synapse 를 사용하여 Chroma 지원 게임 및 Chroma Connect 앱에 반응하도록 설정할 수 있습니다.

Gamer Room 앱에서 제어

이 섹션에는 Gamer Room 앱에서 원격으로 제어되는 모든 지원 기기가 표시됩니다.

기기 & 모듈

모듈 하위 탭은 설치되거나 사용 가능한 모든 설치용 모듈을 표시합니다.

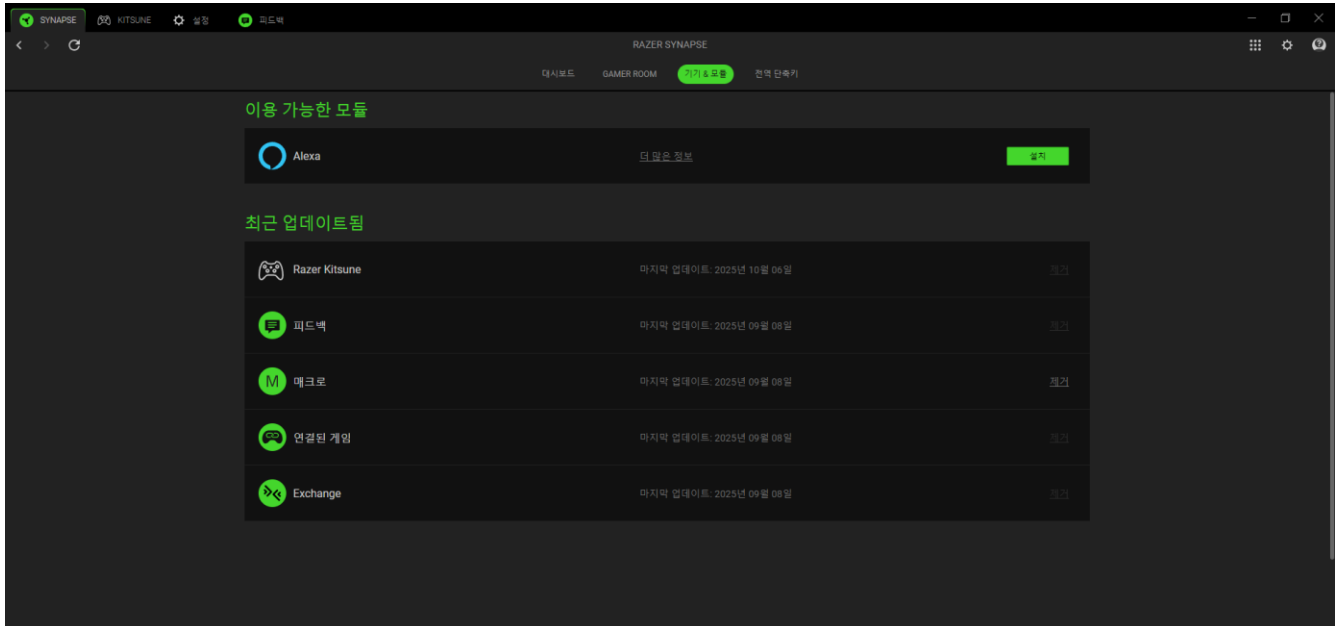

전역 단축키

모든 기기 프로파일에 적용되는 Razer Synapse 지원 기기 입력에서 커스텀 키 조합과 작업 또는 Razer Synapse 기능을 바인딩합니다.

i Razer Synapse 지원 기기 입력만 인식합니다.

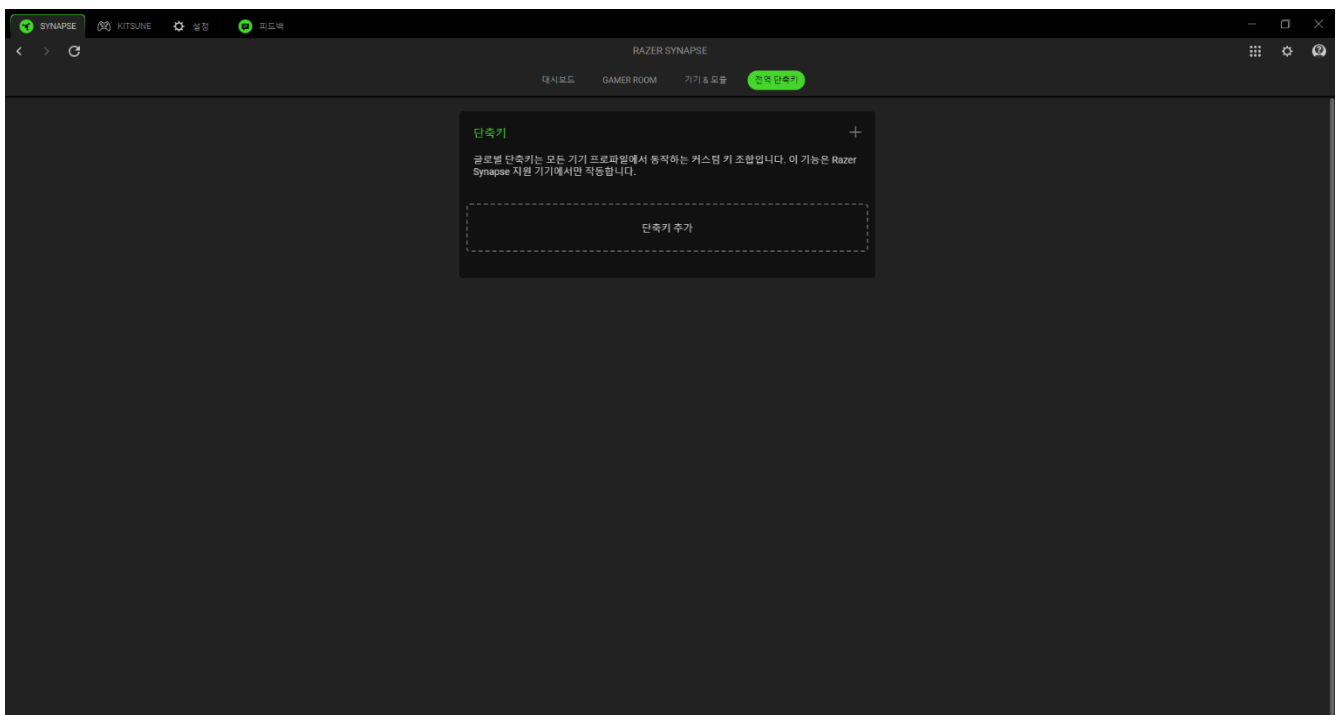

KITSUNE

Kitsune 탭은 Razer 컨트롤러의 메인 탭입니다. 이 탭의 모든 변경 사항은 로컬 시스템과 클라우드 스토리지에 자동으로 저장됩니다. 아래 버튼을 사용하여 프로파일 옵션에 액세스하세요.

▾ 프로파일 드롭다운 바

이 드롭다운 바를 클릭하면 이 기기에 대한 모든 프로파일이 표시되므로 프로파일을 빠르게 변경할 수 있습니다.

... 기타

이 버튼을 클릭하면 현재 프로파일과 관련된 옵션이 포함된 팝업이 열립니다.

커스텀 설정

커스텀 설정 하위 탭은 컨트롤러의 버튼 지정을 수정하기 위한 것입니다.

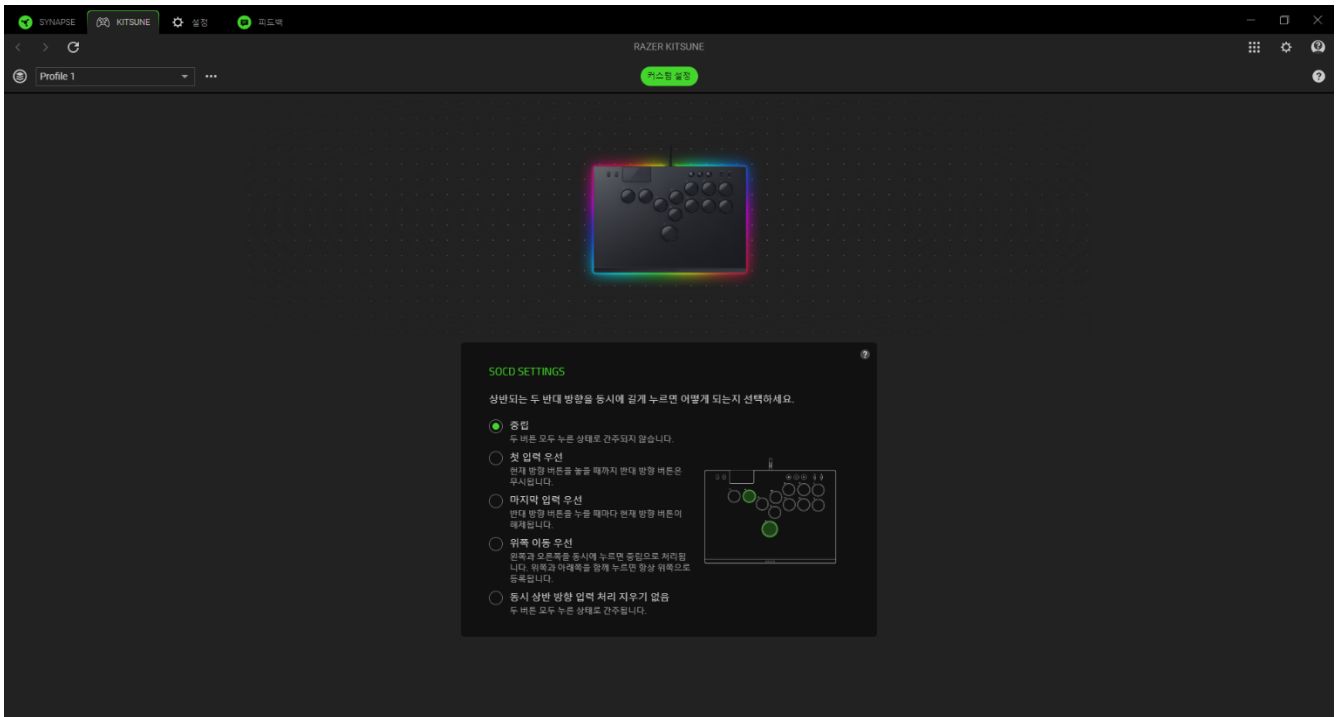

프로파일

프로파일은 모든 Razer 장치 설정을 저장하는 데이터 저장 시스템입니다. 기본적으로 프로파일 이름은 해당 시스템의 이름을 따릅니다.

SOCD 설정

이 옵션을 사용하면 두 개의 반대 방향을 동시에 길게 누를 때 결과를 선택할 수 있습니다.

설정

(*) 버튼을 클릭하여 액세스할 수 있는 설정 탭에서는 아래 나열된 다양한 옵션을 구성할 수 있습니다.

Synapse

Synapse 하위 탭에서는 앱과 관련된 옵션을 찾을 수 있습니다.



자동 실행

자동 실행 옵션을 사용하면 앱의 시작 동작을 구성할 수 있습니다.

알림

알림 옵션을 사용하면 전체 화면 앱을 실행하는 경우에도 앱이 화면 알림을 표시할 수 있습니다.

권장

추천을 통해 설치된 기기와 연결된 게임을 기반으로 대시보드에 최신 제품 및 기능을 표시할 수 있습니다.

튜토리얼 초기화

재설정 버튼을 선택하면 Razer Synapse의 기능에 익숙해지는 데 도움이 되는 모든 튜토리얼이 다시 활성화됩니다.

Synapse 3 프로파일 마이그레이션

이 기능을 사용하면 Synapse 3 에서 새로운 Synapse 로 모든 장치의 프로필, 매크로 및 Chroma 효과를 전송할 수 있습니다.

기기 조명

이 옵션을 사용하면 기기에서 조명 효과를 제어할 앱을 선택할 수 있습니다.

일반

일반 하위 탭은 앱의 기타 옵션에 액세스하고 소프트웨어에 대한 추가 정보를 찾을 수 있는 섹션입니다.

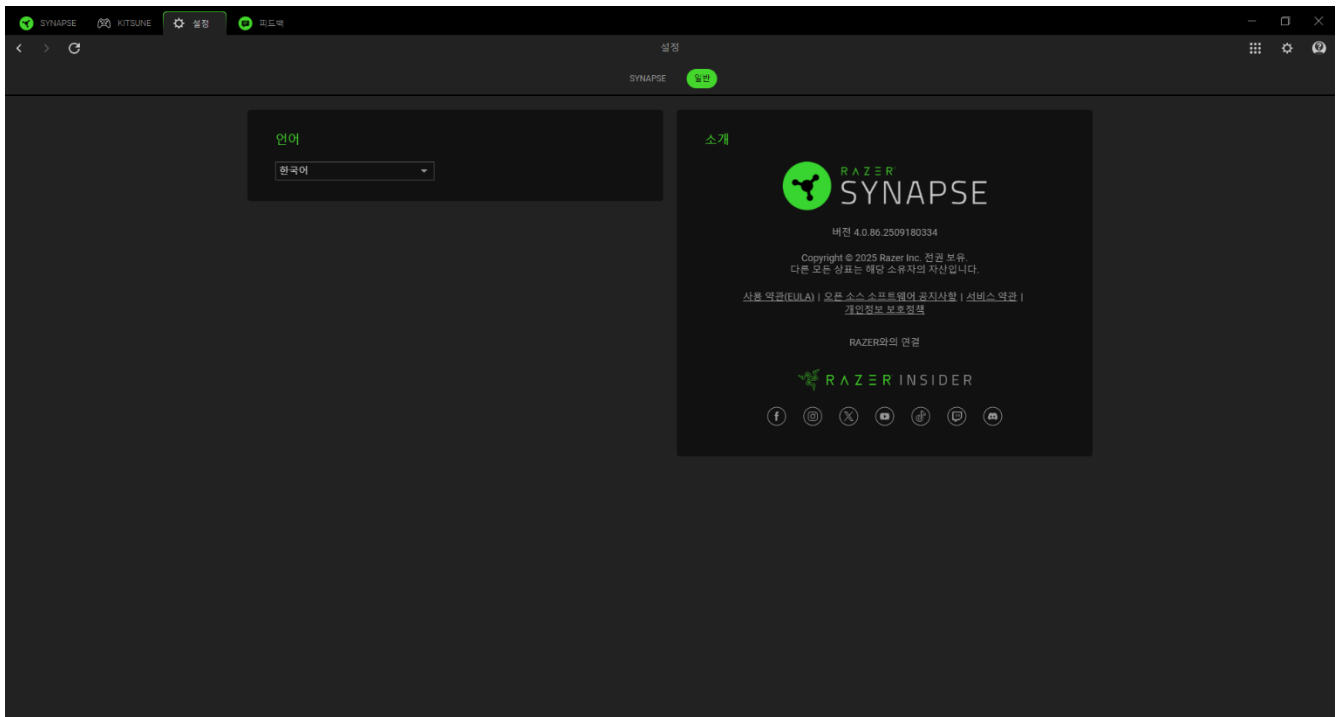

언어

이 옵션을 사용하면 Razer Synapse 의 표시 언어를 변경할 수 있습니다.

소개

소개 섹션에는 현재 소프트웨어 버전을 확인할 수 있고 저작권 문구가 표시되며 Razer 의 사용 약관에 대한 관련 링크가 제공됩니다. 이 옵션을 사용하여 Razer 의 소셜 커뮤니티에 빠르게 액세스할 수도 있습니다.

피드백

Razer Synapse 를 개선할 수 있도록 소프트웨어에 대한 의견, 제안, 문제점을 알려주세요. 이 탭을 사용하여 직접 문의하고 버그 신고에 대한 보상도 받을 수 있습니다.

The screenshot shows the Razer Synapse software interface with the '피드백' (Feedback) tab selected. The form includes the following fields:

- 유형 선택 (Type Selection): Razer Synapse
- 이메일 (선택 사항) (Email (Optional))
- 기기 이름 (Device Name)
- 제목 (Subject)
- 상세한 의견을 부탁드립니다 (Please provide detailed feedback)

A green '적용' (Apply) button is located at the bottom right of the form. A character count '0 / 32000' is visible next to the text area. At the bottom of the window, there is a small text box that reads: '버그 신고에 대한 보상을 획득하세요! 버그 신고 보상 프로그램에 참여하세요' (Get rewards for bug reports! Participate in the bug report reward program!).

7. 안전 및 유지관리

안전 지침

Razer Kitsune 를 최대한 안전하게 사용하려면 다음과 같은 지침을 따르십시오.

사용 중이 아닌 경우 아케이드 컨트롤러를 뽑고 코드를 정리하십시오. 사고 및 부상을 방지하기 위해 아케이드 컨트롤러를 어린이의 손이 닿지 않는 곳에 보관하십시오.

아케이드 컨트롤러의 상단에 물건을 두지 마십시오.

기기 사용에 문제가 있거나 문제 진단으로 해결되지 않으면 기기를 분리한 후 Razer 핫라인으로 연락하거나 support.razer.com 을 방문하여 지원을 받으십시오.

기기를 물기가 있거나 습한 곳에 두지 마십시오. 지정된 온도 범위(0°C~40°C) 내에서만 기기를 작동하십시오. 온도가 이 범위를 초과하는 경우 기기의 플러그를 뽑거나 스위치를 꺼서 최적의 수준으로 온도를 안정화하십시오.

편안함

연구에 따르면 장시간 반복적인 동작, 컴퓨터 주변기기의 부적절한 위치, 올바르지 않은 자세, 나쁜 습관으로 인해 육체적인 불편함과 신경, 힘줄, 근육 손상이 초래됩니다. 아래는 Razer Kitsune 을 사용하는 동안 부상을 방지하고 최적의 편안함을 보장하는 몇 가지 지침입니다.

1. 아케이드 컨트롤러를 사용자 바로 앞에 놓고 쉽게 닿을 수 있는 거리 내에 두십시오.
2. 의자 및/또는 탁자의 높이를 조정하여 Razer Kitsune 가 팔꿈치 이하의 높이에 놓이도록 하십시오.
3. 발을 잘 받치고 자세를 똑바로 유지하여 어깨를 편안하게 하십시오.
4. 게임 중 손목을 편안하게 하고 똑바로 펴십시오. 양손으로 동일한 동작을 반복하는 경우 양손을 장시간 구부리거나, 펴거나 꼬지 마십시오.
5. 하루 종일 같은 자세로 앉아 있지 마십시오. 일어나서 책상과 떨어진 자리에서 팔, 어깨, 목, 다리 운동을 하십시오.

Razer Kitsune 를 사용하는 동안 손, 손목, 팔꿈치, 어깨, 목 또는 등에 통증, 저림 또는 얼얼함 같은 신체적 불편을 느끼는 경우 즉시 전문의에게 진찰을 받으십시오.

유지관리 및 사용

Razer Kitsune 는 최소한의 관리만 해주면 최적의 상태를 유지할 수 있습니다. 먼지가 쌓이지 않도록 한 달에 한 번씩 부드러운 천 또는 면봉으로 청소하는 것이 좋습니다. 비누 또는 강한 세척 용제는 사용하지 마십시오.

8. 법률 용어

저작권 및 지적 재산권 정보

©2026 Razer Inc. 판권 보유. Razer, "For Gamers. By Gamers.", "Powered by Razer Chroma" 로고는, 삼두사 로고, Razer 로고는 미국 및 다른 국가에 등록된 Razer Inc 및/또는 제휴사의 등록상표입니다. 다른 모든 상표는 해당 기업의 자산입니다. 다른 모든 상표는 해당 기업의 자산이며 여기에 언급된 기타 회사 및 제품 명은 해당 기업의 상표일 수 있습니다

"", "PlayStation", and " PS5" are registered trademarks of Sony Interactive Entertainment Inc. All other trademarks are the property of their respective owners. Manufactured and distributed under license from Sony Interactive Entertainment.

Windows and the Windows logo are trademarks of the Microsoft group of companies.

Razer Inc. (이하 “Razer”) 에 본 마스터 가이드의 제품과 관련된 저작권, 상표권, 영업 비밀, 특허권, 특허 출원 또는 기타 지적 재산권 (등록 또는 비등록) 이 있을 수 있습니다. 본 마스터 가이드를 가지고 있다고 해서 그와 같은 저작권, 상표권, 특허권 또는 기타 지적 재산권에 대한 사용권이 부여되는 것은 아닙니다. 본 Razer Kitsune (이하 “제품”)은 포장 등의 사진에서 보는 것과 다를 수 있습니다. Razer 는 이러한 차이점 또는 발생할 수 있는 오류에 대해 아무런 책임이 없습니다. 이 설명서에 포함된 정보는 사전 통보 없이 변경될 수 있습니다.

제한된 제품 보증

제한된 제품 보증에 관한 현재 최신 조건을 확인하시려면 [razer.com/warranty](https://www.razer.com/warranty) 을 방문해 주십시오.

책임의 제한

Razer 는 어떠한 경우에도 제품의 배포, 판매, 재판매, 사용 또는 제품을 사용할 수 없으므로 인해 발생하는 어떠한 이익의 손실, 정보나 데이터의 손실, 기타 특수, 우발적, 간접적, 처벌적 또는 결과적이거나 부수적인 손해에 대해 책임지지 않습니다. 어떠한 경우에도 Razer 의 책임은 제품의 소매 구입 가격을 초과하지 않습니다.

일반 사항

이러한 조항은 제품을 구입한 사법 관할 구역의 법률에 따라 관할되며 해석됩니다. 여기에 있는 어떤 조항이 유효하지 않거나 재판상 강행할 수 없는 경우 그러한 조항(유효하지 않거나 강행할 수 없는 한)은 영향을 미치지 않고 배제되지만 나머지 조항은 유효합니다. Razer 는 언제나라도 사전 통보 없이 어떤 조건이든 수정할 권리를 보유합니다.