



RAZER KITSUNE

マスターガイド

目次

1. パッケージ内容	2
2. 必要なもの	3
3. 保証付き	4
4. RAZER KITSUNE のセットアップ	5
5. アーケードコントローラーの使用方法	8
6. RAZER KITSUNE の設定	13
7. 安全上の注意とメンテナンス	21
8. 法的権利	23

1. パッケージ内容

- Razer Kitsune

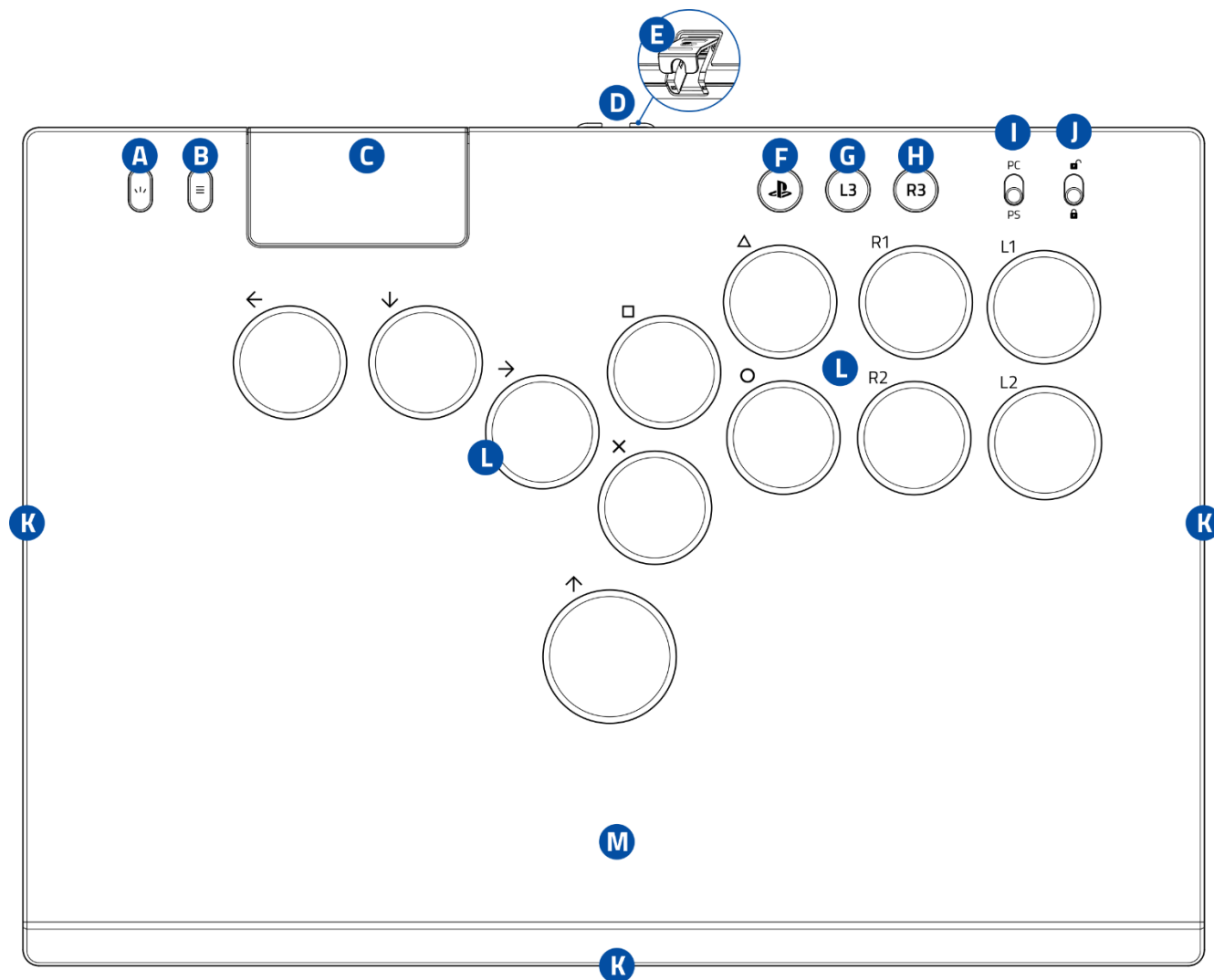

- A. 作成ボタン
- B. オプションボタン
- C. タッチパッド、タッチパッドボタン
- D. USB Type-C ポート
- E. セキュリティケーブル固定具
- F. PS ボタン
- G. L3 ボタン
- H. R3 ボタン
- I. アーケードコントローラーモードスイッチ (PC / PS)
- J. トーナメントロックスイッチ
- K. Razer Chroma™ RGB 対応アーケードコントローラーライティング
- L. Razer™ 薄型リニアオプティカル プッシュボタン
- M. 取り外し可能なアルミ製トッププレート

- USB Type-A to C ケーブル

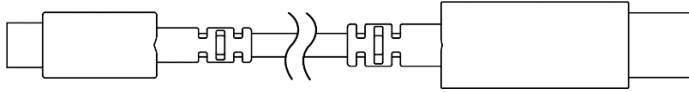

- 重要な製品情報ガイド

2. 必要なもの

- PS5™ コンソールまたは PC (Windows® 10 64 ビット以降)*
- USB Type-A ポート

*Razer では、このアーケードコントローラーが PlayStation®5 コンソールと正常に動作することを確認しています。PC の互換性は、Sony Interactive Entertainment により試験され、保証されているわけではありません。

3. 保証付き



製品を登録して特典を手に入れましょう

razerid.razer.com/warranty

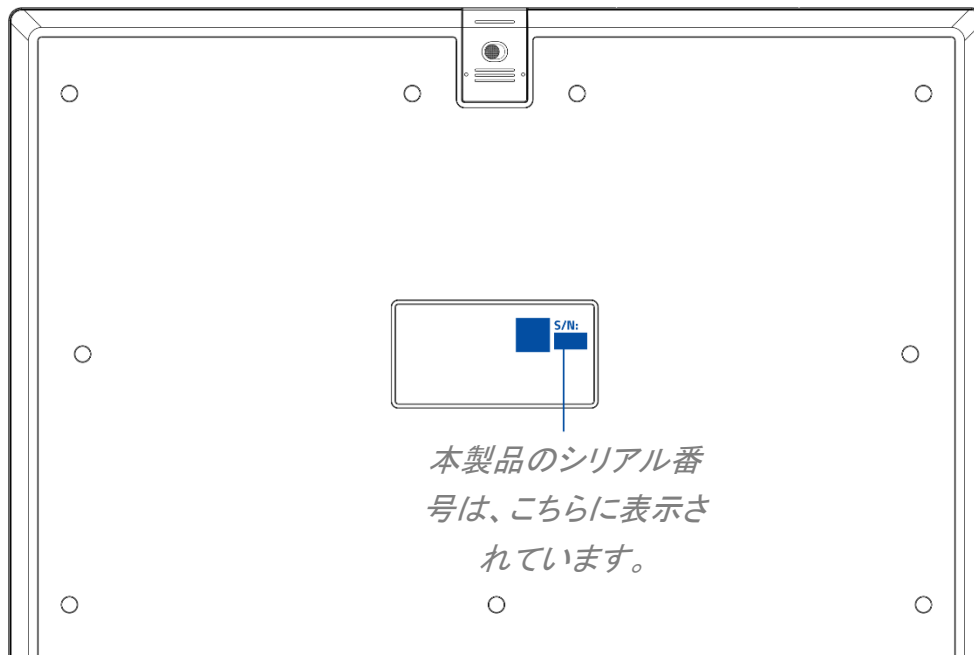

4. RAZER KITSUNE のセットアップ

ケーブルの接続と固定

1. ケーブル固定具を外し、外側にスライドさせます。

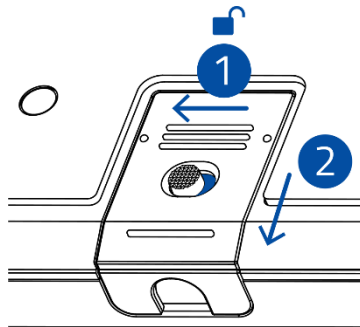

2. 固定具を持ち上げ、USB Type-A to C ケーブルをアーケードコントローラーの USB Type-C ポートに接続します。

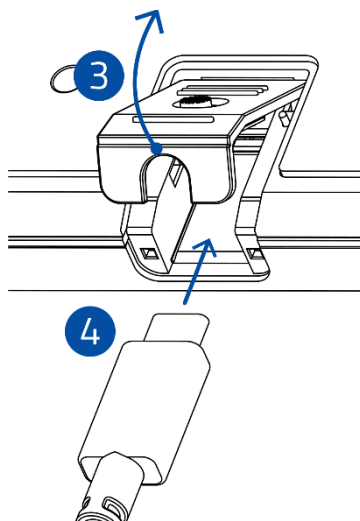

3. ケーブル固定具を下げ、内側にスライドさせ、ロックします。

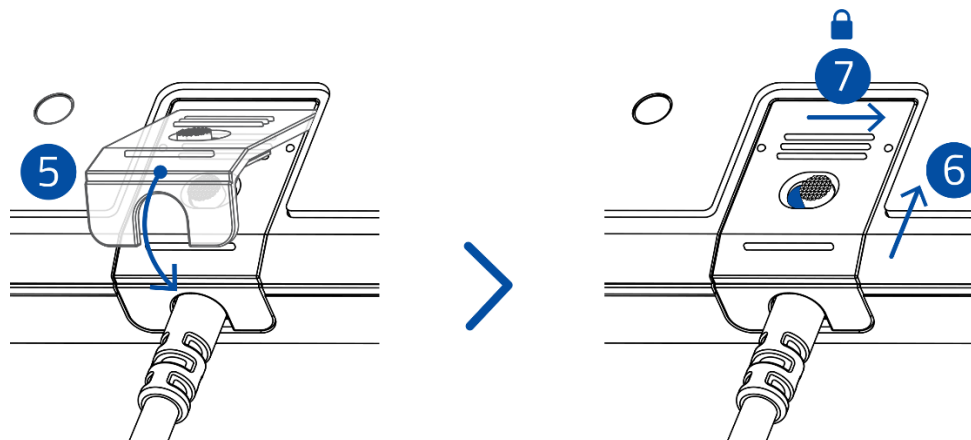

アーケードコントローラーの接続

1. 使用するデバイスに合ったアーケードコントローラーモードを設定します。

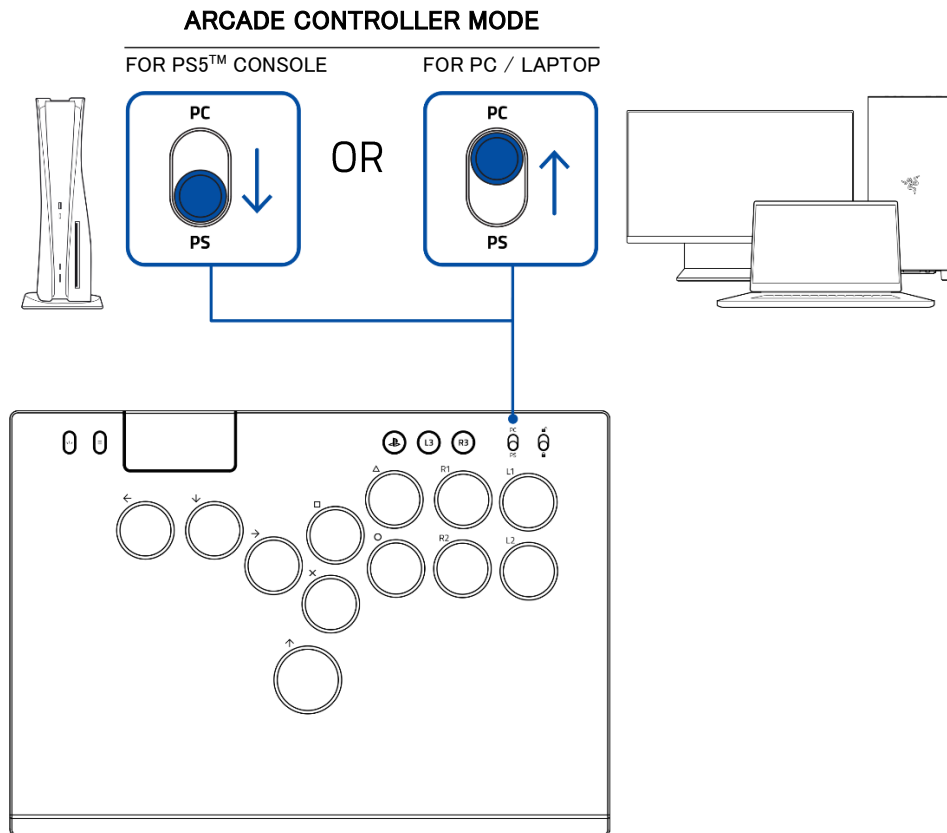

2. USB Type-A to C ケーブルを使用してコントローラーを PS5™ または PC に接続します。

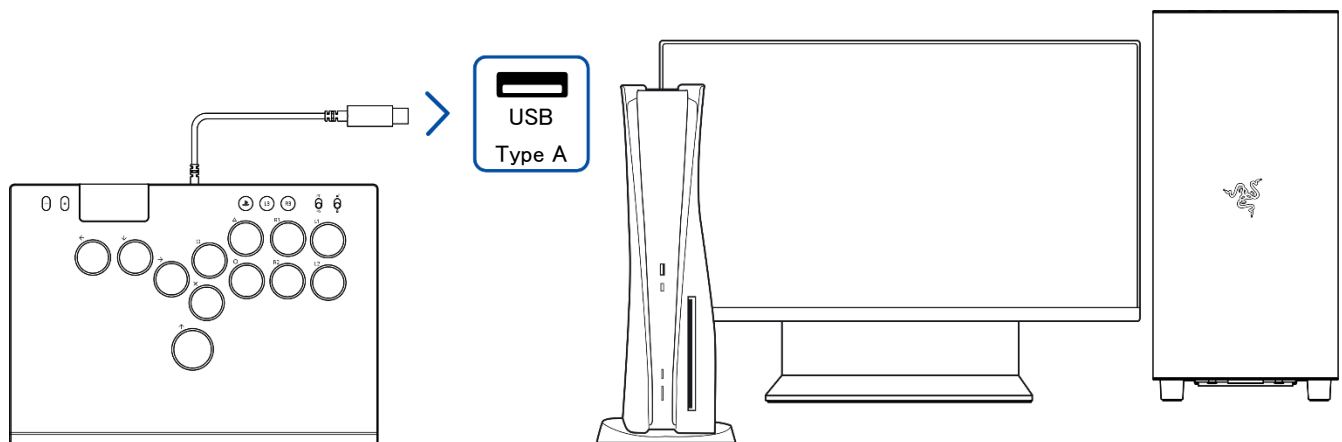



i 安全上の理由から、また使用しないときにアーケードコントローラーを簡単に外せるように、アーケードコントローラーを PS5™ の前面の USB ポートに接続することをおすすめします。

3. PS ボタンを押して、アーケードコントローラーの使用を開始します。



5. アーケードコントローラーの使用方法

トーナメントロックスイッチの使用方法

トーナメントロックスイッチをロック（）状態にすると、作成、オプション、PS のボタンが無効になり、ロックを解除すると（）、再び使用できるようになります。



i コントローラーモードスイッチが PC に設定されている場合、トーナメントロックスイッチがロック状態（）になっていると、タッチパッドも無効になります。

アーケードコントローラーライティングのカスタマイズ

ライティング効果のカスタマイズ

ライティング効果を切り替えるには:

1. トーナメントロックスイッチをロック（）状態にします。

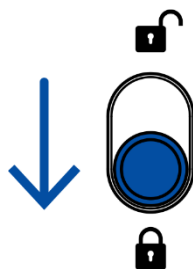

2. 作成ボタンを押しながら、上矢印ボタンを押してライティング効果を切り替えます。

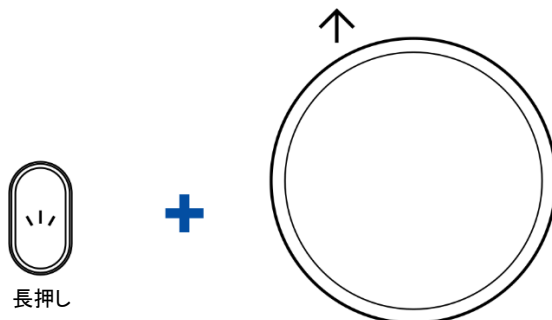

オフ > スタティック > スペクトラムサイクリング (デフォルト) > ウェーブ > プリージング > リアクティブ

スタティックまたはブリージング効果の色を切り替えるには:

1. トーナメントロックスイッチをロック (🔒) 状態にします。

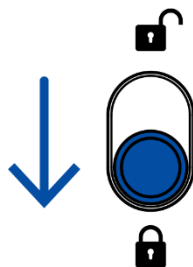

2. スタティックまたはブリージングの効果を有効にした状態で作成ボタンを押しながら、R1 または R2 ボタンを押してアクティブな効果の色を切り替えます。

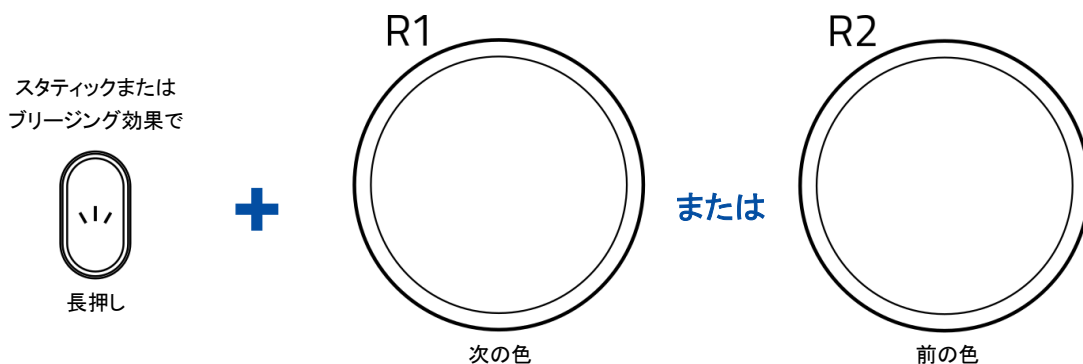

緑 (デフォルト) > 青 > 黄 > 紫 > シアン > オレンジ > 白 > 赤

スペクトラムサイクリング、ウェーブ、ブリージングの効果のアニメーション速度を切り替えるには:

1. トーナメントロックスイッチをロック (🔒) 状態にします。

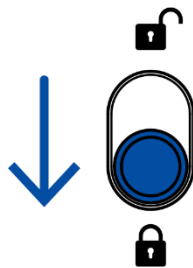

2. スペクトラムサイクリング、ウェーブ、またはブリージングの効果を有効にした状態で、作成ボタンを押し続け、次に L1 ボタンを押してアクティブな効果のアニメーション速度を調整します。

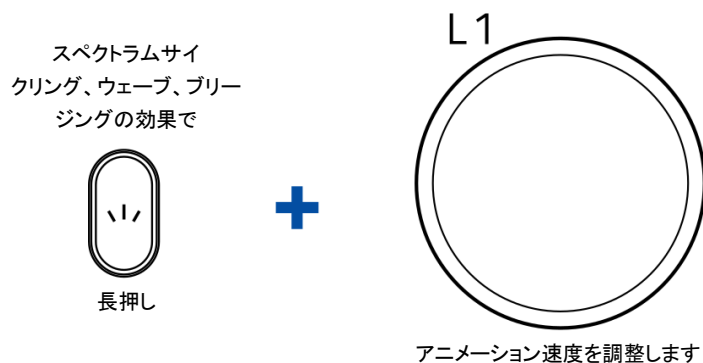

明るさの調整

1. トーナメントロックスイッチをロック (🔒) 状態にします。

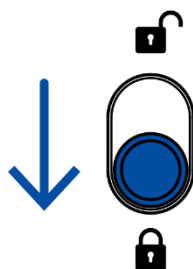

2. 作成ボタンを押しながら、△ または ○ ボタンを押してアーケードコントローラーの明るさを調整します。

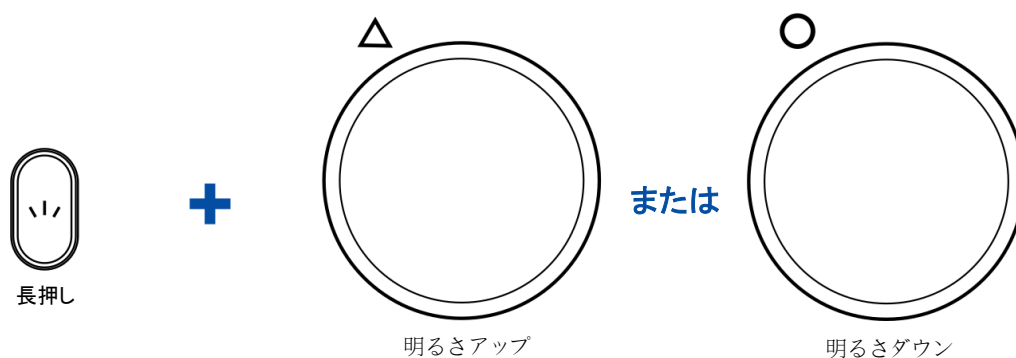

お気に入りのカスタムトッププレートの使用

i カスタムトッププレートは付属しておらず、別売りです。Razer 製または Razer により承認されたカスタムプレートのみを使用してください。

1. ゴム製カバーを取り外し、プラスドライバー（非同梱）を使用してアーケードコントローラー底面のねじを外します。

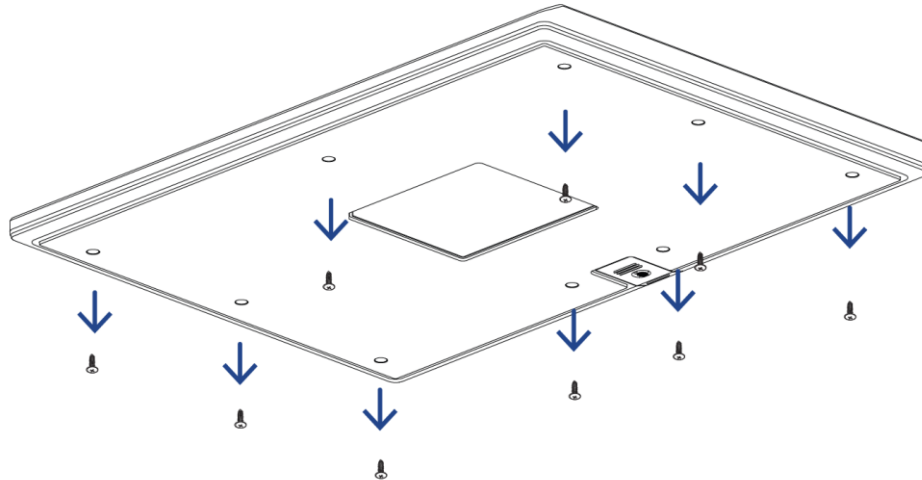

2. アルミ製トッププレートを取り外します。

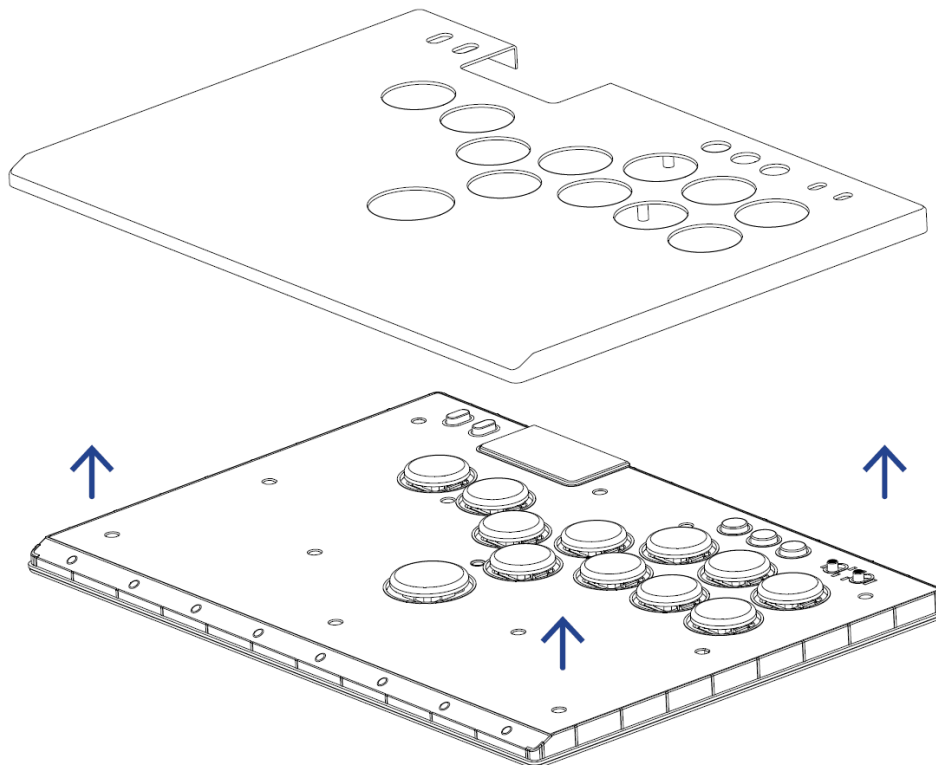

3. カスタムトッププレートをアーケードコントローラーの上に配置します。

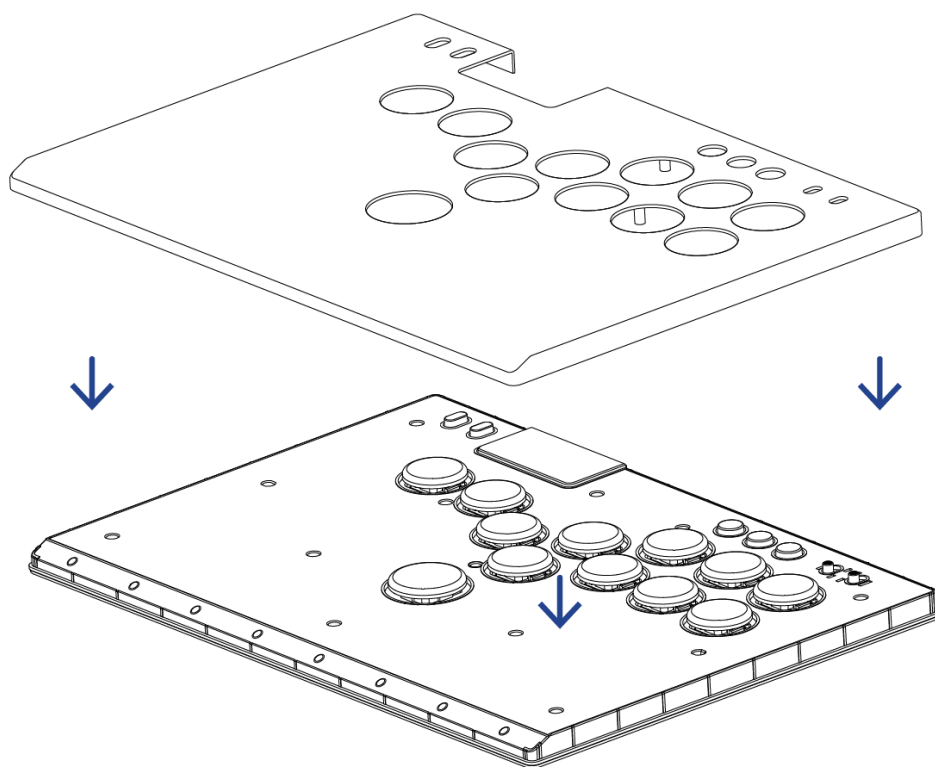

4. 底のねじとゴム製カバーを再び取り付けます。

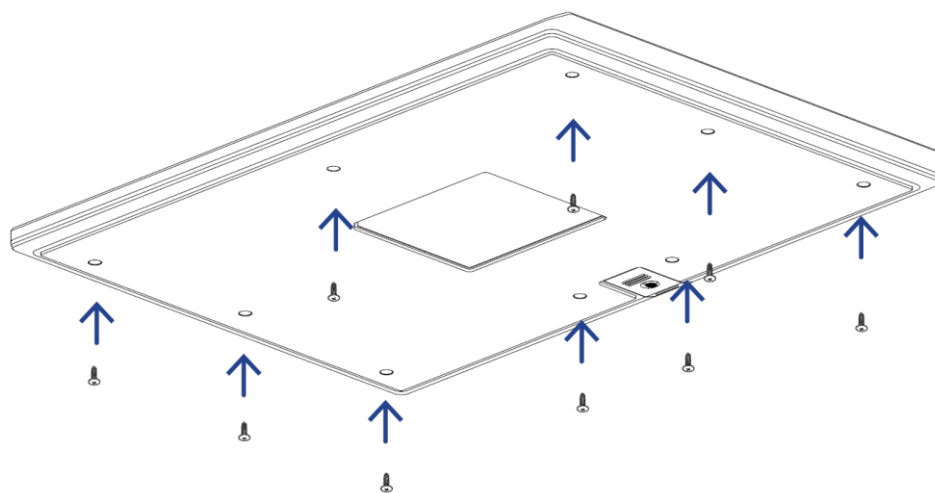

6. RAZER KITSUNE の設定

i 免責事項: 本ガイドは、新しい Razer Synapse アプリの概要を説明するものであり、お使いのデバイスの機能の一部しか取り扱っていない場合があります。Razer ID アカウントの登録が推奨されますが、これは任意です。示されたすべての機能は現在のバージョン、接続デバイス、サポートされるアドオンに基づいて変更される場合があります。

SYNAPSE タブ

Razer Synapse をインストールした後の初期起動画面では [Synapse] タブが表示されます。以下のボタンでユーザーインターフェイスを操作できます。

— 最小化

このボタンをクリックすると、アプリがバックグラウンドで実行している間、タスクバーに最小化されません。

□ 最大化

このボタンで、ブラウザのウィンドウを画面いっぱいに拡大します。ウィンドウを元のサイズに戻すには、もう一度 [最大化] ボタンをクリックします。

× 閉じる

このボタンを押すと、関連するすべてのタブが閉じ、アプリケーションを完全に終了します。

< 前のタブ

このボタンをクリックすると、最後にアクセスしたタブに戻ります。

> 次のタブ

このボタンをクリックすると、少し前に [前のタブ] ボタンを使用した場合、次のページに移動します。

🔄 更新タブ

このボタンは現在のページをリロードします。ページが正しく表示されていない場合や、最新のコンテンツを見たい場合に使用します。

↓ アップデートをダウンロード

このボタンが表示されたら、アプリに変更があることを意味します。ページが正しく表示されていない場合や、最新のコンテンツを見たい場合に使用します。

☰ その他

このボタンをクリックするとポップアップが開き、[デバイス]、[モジュール]、[他のインストール済みアプリ] のタブに簡単にアクセスできます。

⚙️ 設定

このボタンをクリックすると [設定] タブが開き、このアプリの設定を素早く変更できます。

👤 プロファイル

このボタンをクリックすると、ポップアップが開き、[ログイン]、[フィードバック]、[このソフトウェアを評価する]、[Wi-Fi デバイスを追加]、[終了] の各オプションにアクセスできます。

❓ 情報

このボタンにカーソルを合わせると、その機能や特徴に関する追加情報がポップアップ表示されます。

ダッシュボード

[ダッシュボード] サブタブでは Razer Synapse の概要が表示され、お使いのすべての Razer デバイス、モジュールならびにオンラインサービスにアクセスできます。

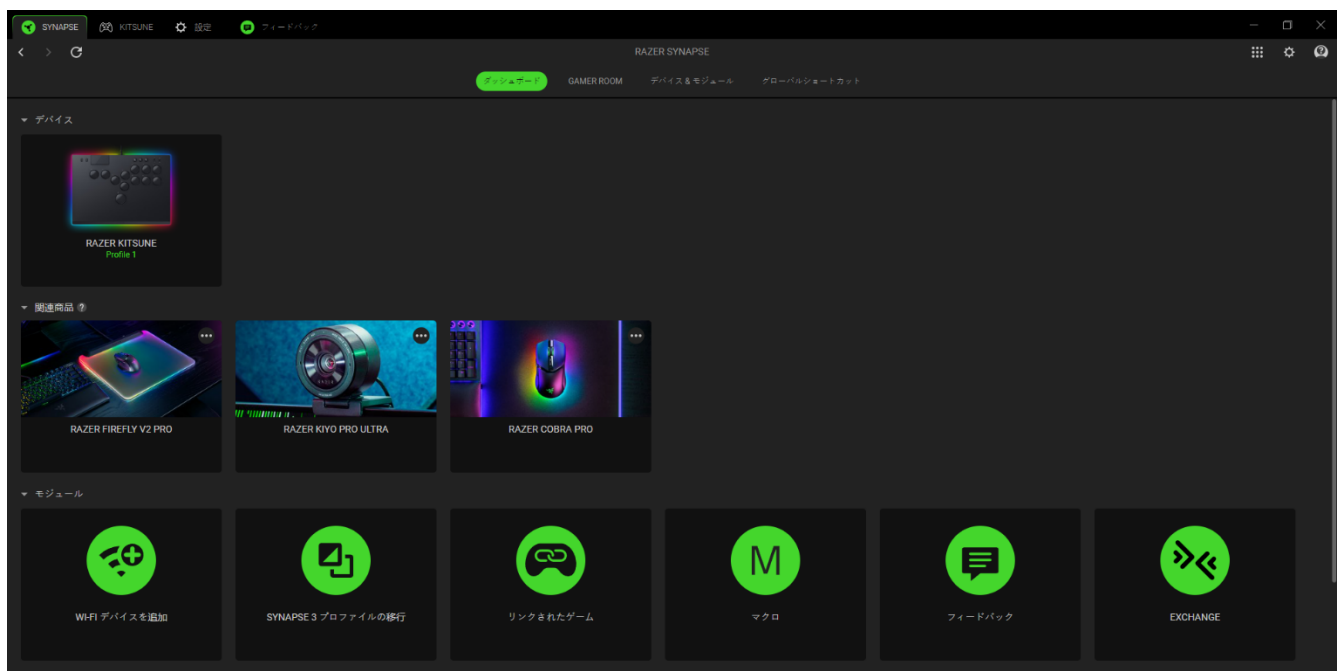

Gamer Room

[Gamer Room] サブタブには、Razer Aether ライト機能を搭載したすべてのデバイスが表示されます。ここから、Gamer Room がサポートするデバイスを確認・管理することができます。

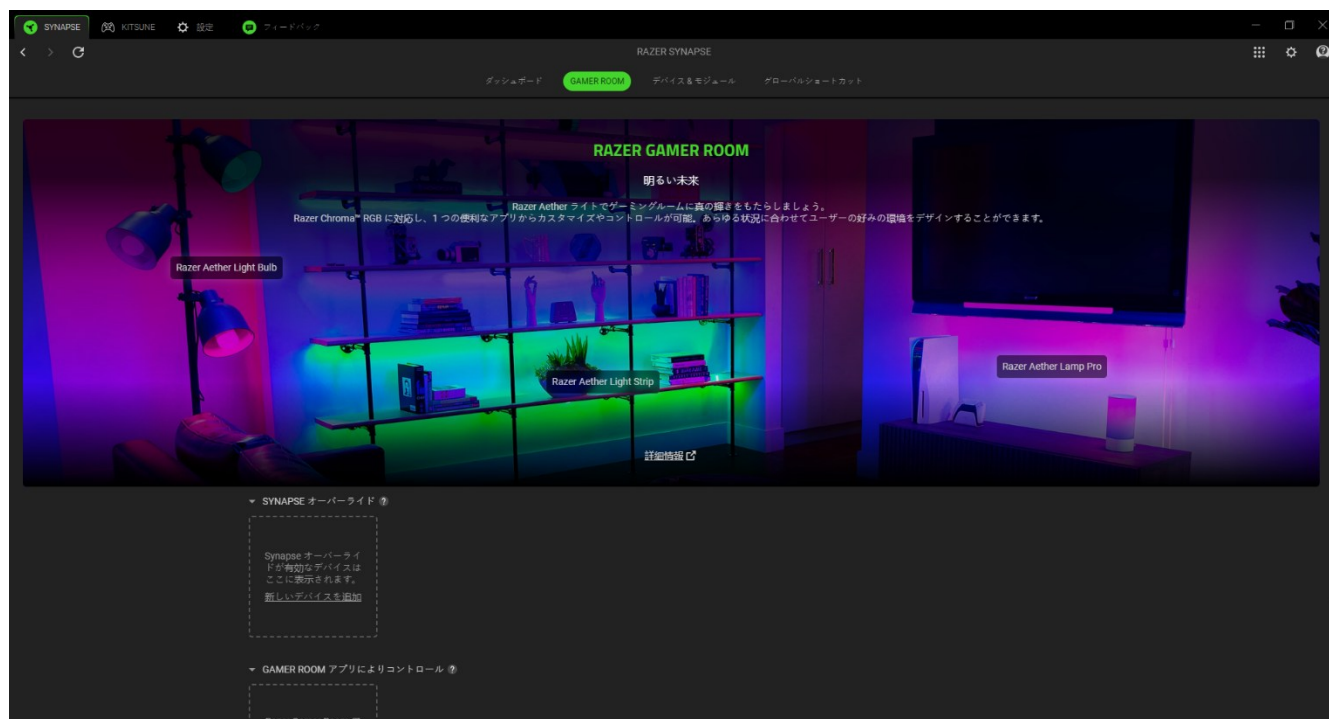

Synapse オーバーライド

このセクションでは、デバイスのライティングの選択とカスタマイズ、Razer Synapse を使用して Chroma 対応のゲームや Chroma Connect アプリに反応させたりすることができます。

Gamer Room アプリによりコントロール

このセクションには、Gamer Room アプリで遠隔でコントロールできるすべての対応デバイスが表示されます。

デバイス & モジュール

[モジュール] サブタブには、インストールされているすべてのモジュールとインストール可能なモジュールが表示されます。

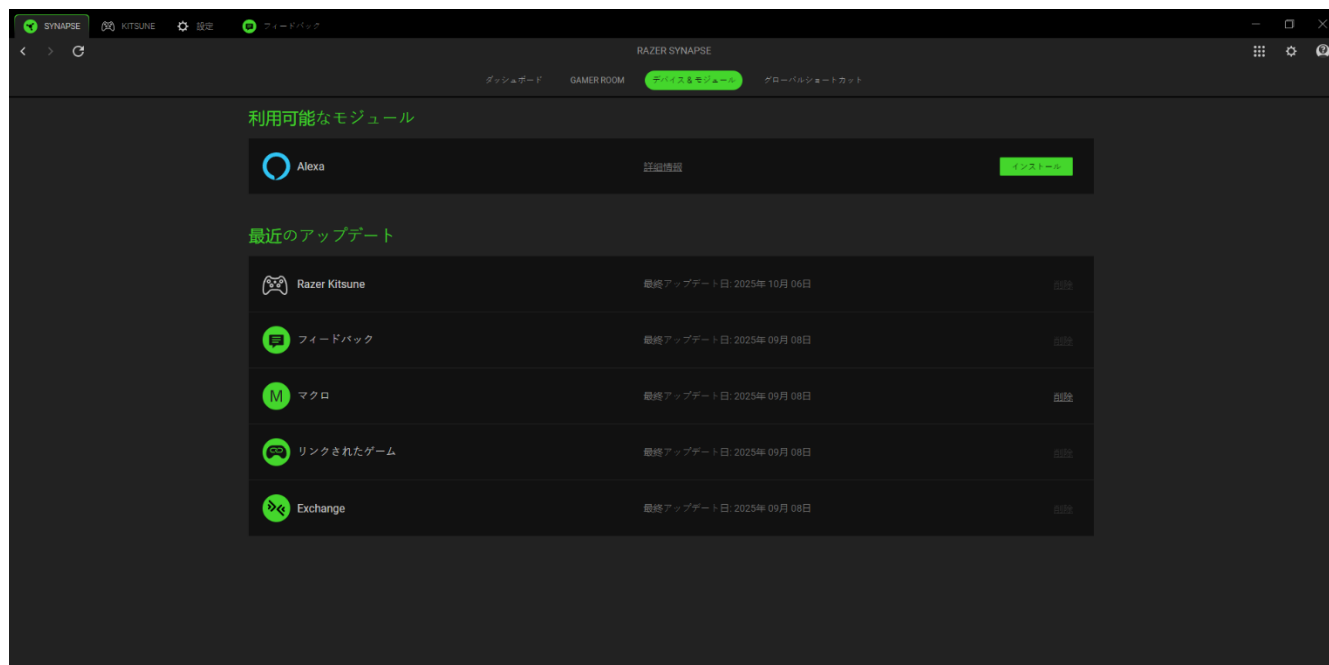

グローバルショートカット

Razer Synapse 対応デバイスの入力からのカスタムキーの組み合わせに操作または Razer Synapse 機能をバインドします。これはすべてのデバイスプロファイルに使用できます。

i Razer Synapse 対応デバイスの入力のみが認識されます。

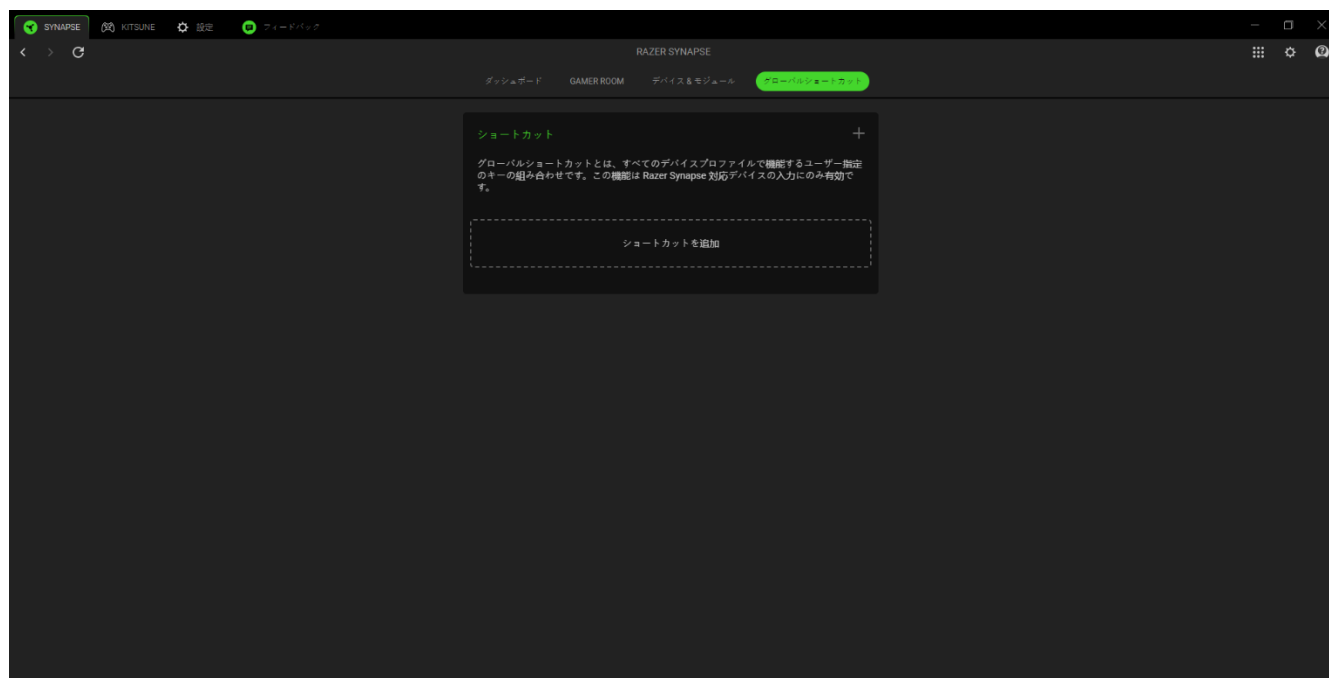

KITSUNE

Razer コントローラーのメインタブが [Kitsune] タブです。このタブに適用された変更内容は、ローカルシステム上およびクラウドストレージ上に自動保存されます。以下のボタンからプロフィールオプションにアクセスできます。

▼ プロファイルドロップダウンバー

このドロップダウンバーをクリックすると、このデバイスのすべてのプロフィールが表示され、プロフィールを素早く変更できます。

... その他

このボタンをクリックすると、現在のプロフィールに関連するオプションがポップアップで表示されます。

カスタマイズ

[カスタマイズ] サブタブはコントローラーのボタン割り当てを変更するのに使用します。

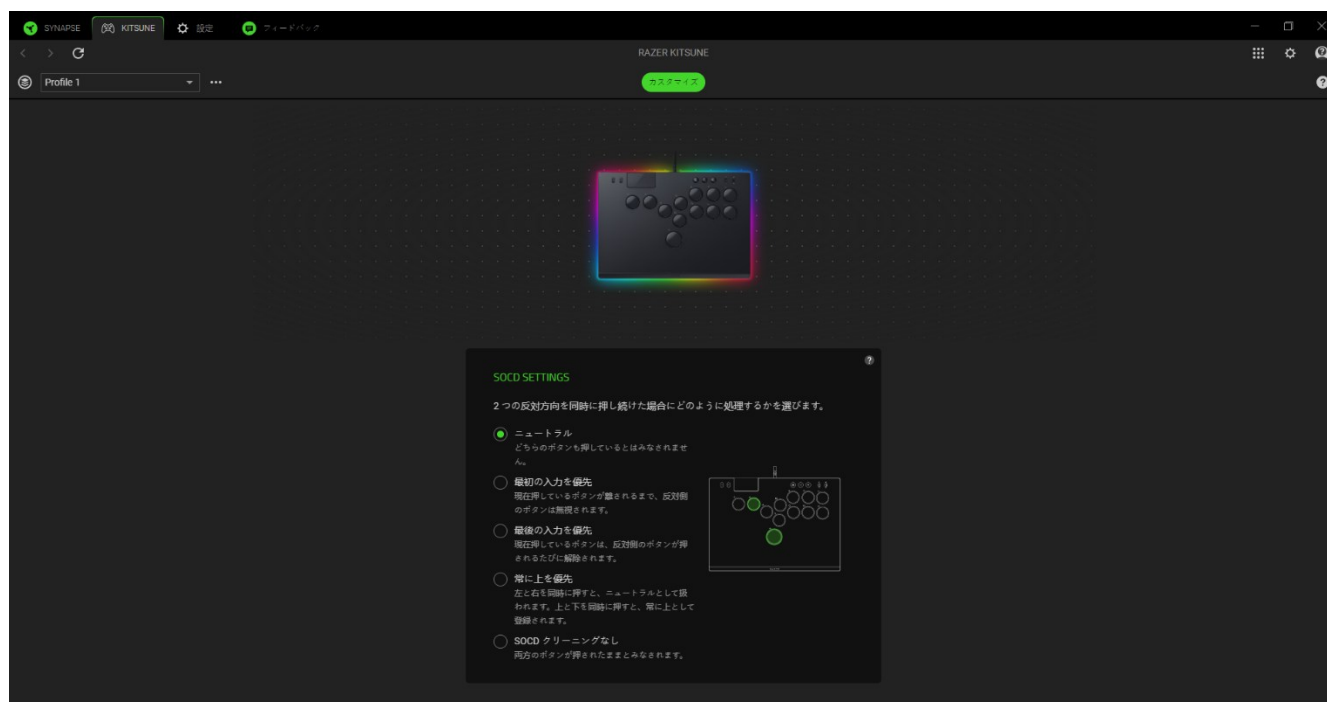

プロフィール

プロフィールは、すべての Razer デバイス設定を保存するデータストレージシステムです。デフォルト設定ではプロフィール名はお使いのシステム名に基づいています。

SOCD 設定

このオプションでは、相反する 2 つの方向を同時に押し続けたときの結果を選ぶことができます。

設定

(⚙) ボタンをクリックしてアクセスできる [設定] タブでは、以下のような多数のオプションを設定できます。

Synapse

Synapse サブタブには、アプリ固有のオプションがあります。

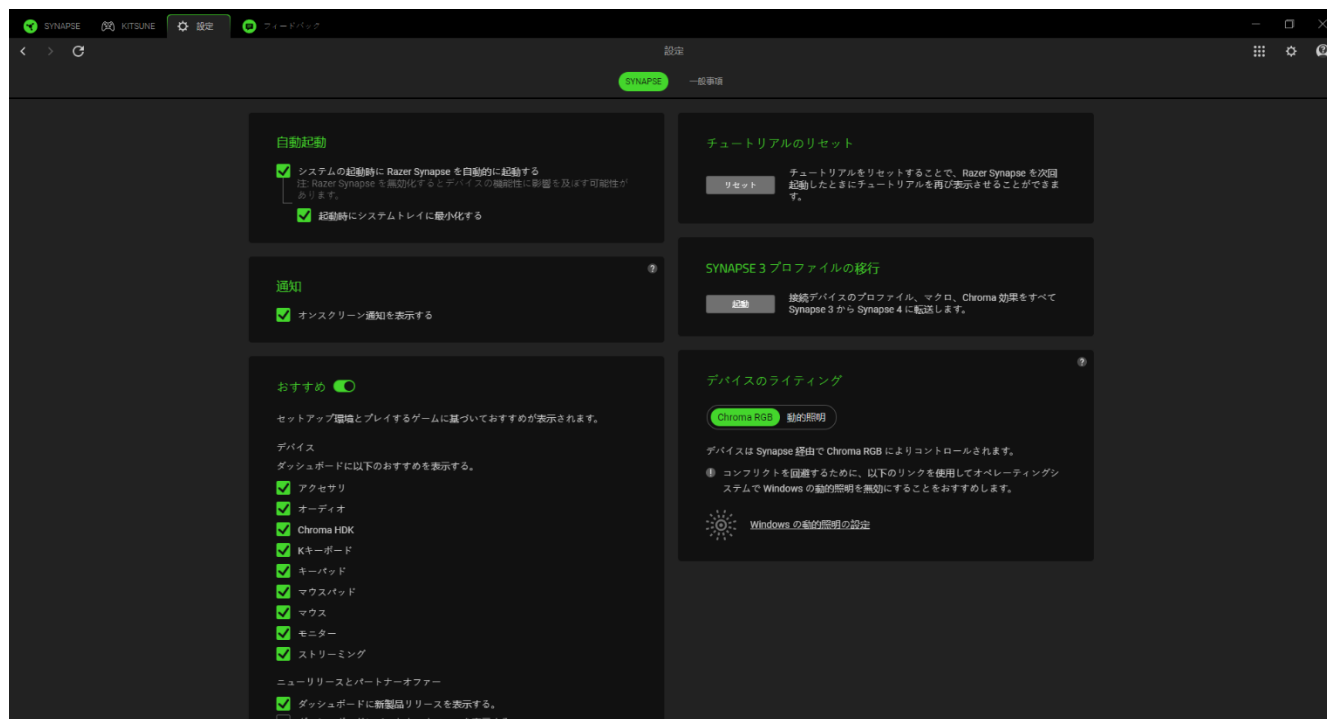

自動起動

[自動起動] オプションでは、アプリの起動時の動作を設定できます。

おすすめ

[おすすめ] により、インストールされているデバイスやリンクされているゲームに基づいて、ダッシュボードに最新の製品や機能を表示することができます。

デバイスのライティング

このオプションで、デバイスのライティング効果をコントロールするアプリを選択できます。

通知

[通知] オプションは、フルスクリーンアプリを実行している場合でも、アプリがオンスクリーン通知を表示できるようにします。

Synapse 3 プロファイル移行

この機能を使うと、Synapse 3 から新しい Synapse へ、すべてのデバイスのプロファイル、マクロ、Chroma エフェクトを転送できます。

チュートリアルのリセット

[リセット] ボタンを選択すると、Razer Synapse の機能を理解するためのすべてのチュートリアルが再度有効になります。

一般

[一般] サブタブは、アプリのその他オプションにアクセスしたり、ソフトウェアに関する追加情報を見つけることができるセクションです。

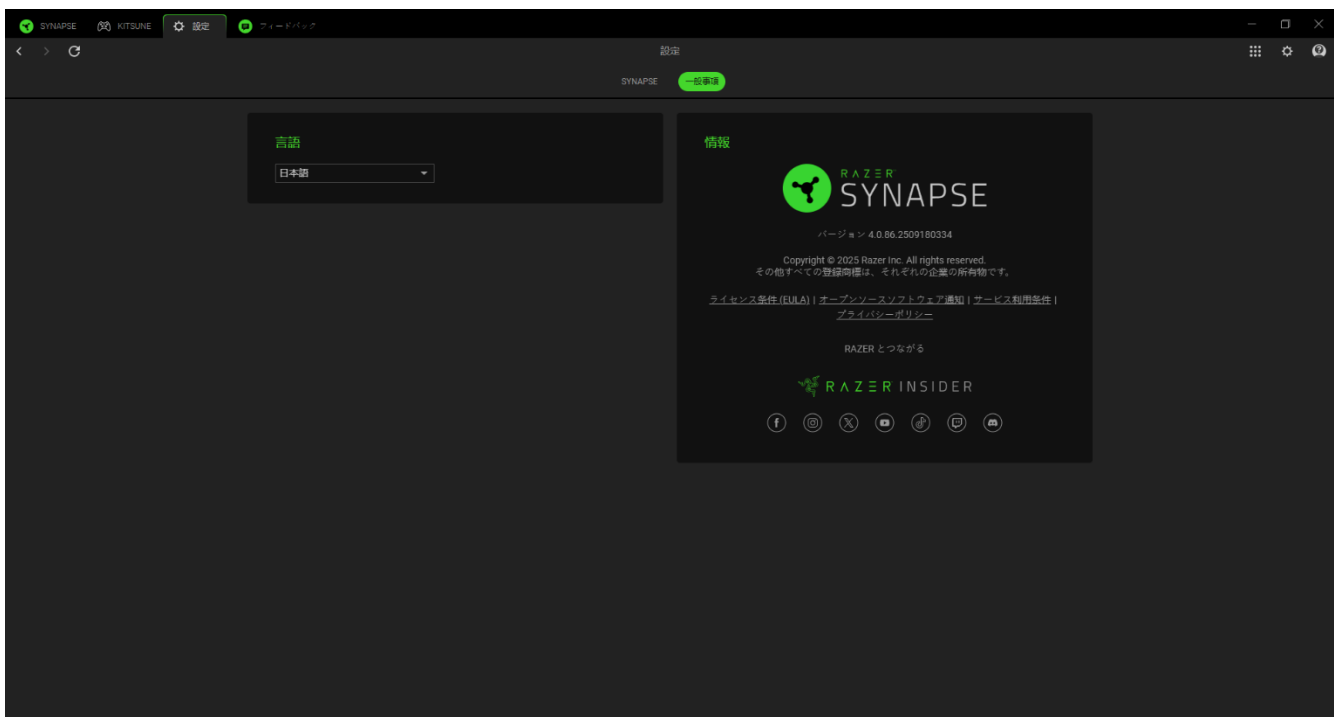

言語

このオプションでは、Razer Synapse の表示言語を変更できます。

情報

[情報] セクションでは、現在のソフトウェアバージョンと著作権宣言文が確認でき、Razer の利用条件に関するリンクが含まれています。このオプションで Razer のソーシャルコミュニティに素早くアクセスすることもできます。

フィードバック

ソフトウェアに関するご意見、ご感想、問題点などをお寄せいただき、Razer Synapse の改善にご協力ください。このタブを使って弊社に直接連絡し、バグを報告することでリワードを得ることもできます。

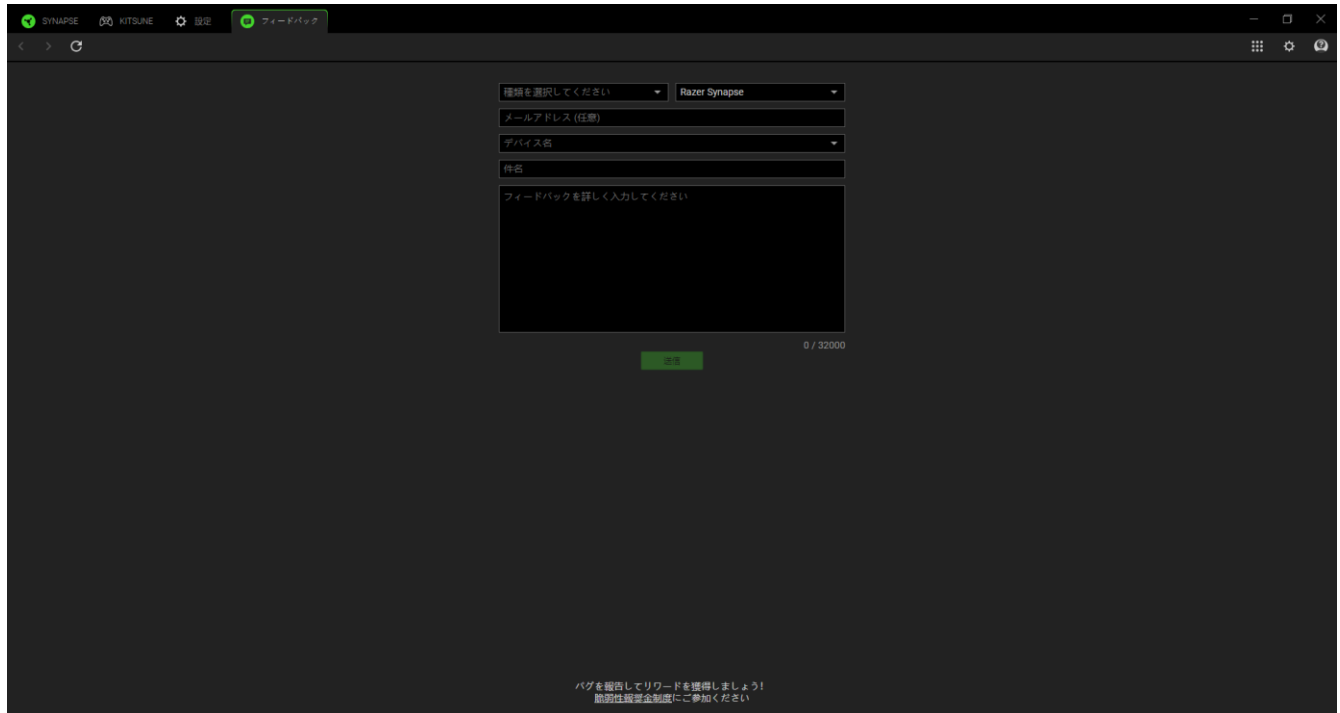

The screenshot shows a web browser window with the Razer Synapse interface. The top navigation bar includes 'SYNAPSE', 'KITSUNE', '設定', and 'フィードバック'. The main content area is a feedback form with the following fields:

- 種別を選択してください (Dropdown menu, currently set to 'Razer Synapse')
- メールアドレス (任意) (Text input field)
- デバイス名 (Dropdown menu)
- 件名 (Text input field)
- フィードバックを詳しく入力してください (Large text area)

At the bottom of the form, there is a green '送信' (Send) button and a character count '0 / 32000'. Below the form, a small message reads: 'バグを報告してリワードを獲得しましょう! 脆弱性報告金制度にご参加ください'.

7. 安全上の注意とメンテナンス

安全上のガイドライン

Razer Kitsune の使用時に最大限の安全性を確保するため、以下のガイドラインに従うことを推奨します。

使用しないときはアーケードコントローラーを外し、コードを束ねてください。事故や怪我を防ぐために、アーケードコントローラーとそのパーツは、小さなお子様の手の届かないところに保管してください。

アーケードコントローラーの上に物を置かないでください。

本製品の操作に問題が発生し、トラブルシューティングで解決できない場合は、本製品を電源から外し、Razer ホットラインに連絡するか、support.razer.com でサポート情報をご確認ください。

本製品が、液体、湿気、または水分などに触れないようにしてください。本製品は、所定の温度範囲 (0°C~40°C) 内で操作してください。温度がこの範囲外になった場合は、本製品のプラグを外したり、電源をオフにしたりして温度が最適レベルに安定するまでお待ちください。

快適性

調査によれば、長時間の同じ動きの繰り返し、コンピューター周辺機器の不適切な位置、不適切な姿勢、そして悪い習慣などは、身体的な快適性を損ない、神経、腱や筋肉の傷害につながる可能性があることが分かっています。以下は、怪我を予防し、Razer Kitsune を最も快適に操作するためのガイドラインです。

1. アーケードコントローラーを目の前の手が届く範囲に配置します。
2. 椅子および/またはテーブルの高さを調節し、Razer Kitsune が肘よりも低い位置になるようにします。
3. 足はしっかりと支えのある場所に置き、姿勢を正し、肩の力を抜きます。
4. ゲーム中は、手首の力を抜きまっすぐにしておきます。手で同じ動作を繰り返す場合は、長時間手を曲げたり、伸ばしたり、ひねったりすることは避けます。
5. 長時間同じ姿勢で座り続けないようにします。立ち上がり、デスクから離れて、腕、肩、首と脚を伸ばすような運動をします。

Razer Kitsune の使用中に手、手首、肘、肩、首、または背中に、痛み、麻痺、またはしびれのような身体的不快感を感じた場合は、直ちに医師の診断を受けてください。

メンテナンスと使い方

Razer Kitsune を最適な状態に保つには、最低限のメンテナンスが必要です。月に一度、溜まった汚れを取り除くため、本製品を柔らかな布や綿棒などで掃除してください。石鹼や刺激の強い洗剤は使わないでください。

8. 法的権利

著作権および知的財産権情報

Copyright © 2026 Razer Inc. All rights reserved. Razer, “For Gamers. By Gamers.”, “Powered by Razer Chroma”, Razer のロゴは, の商標, 三つ首ヘビのロゴは, Razer Inc. および/または米国あるいはその他の国にある関連会社の商標または登録商標です。その他すべての商標は、各所有者の商標または所有物です。その他すべての登録商標および商標名はそれぞれの企業の所有物であり、本書で言及されるその他の企業および製品名はそれぞれの企業の商標の場合があります。

“PS”, “PlayStation”, and “PS5” are registered trademarks of Sony Interactive Entertainment Inc. All other trademarks are the property of their respective owners. Manufactured and distributed under license from Sony Interactive Entertainment.

Windows and the Windows logo are trademarks of the Microsoft group of companies.

Razer Inc. (「Razer」) は、本マスターガイドに記載されている製品に関する、著作権、商標、企業秘密、特許、特許出願、またはその他の知的財産権を（登録、未登録に関わらず）所有することができます。本マスターガイドの提供により、上述の著作権、商標、特許、または他の知的所有権の使用許諾がお客様に付与される訳ではありません。Razer Kitsune (「製品」) は、パッケージなどに掲載された写真と異なる場合があります。Razer は、上記のような違いまたは外観上の誤りには責任を負わないものとします。本書に記載されている情報は、予告なく変更される場合があります。

製品の限定保証

製品の限定保証の最新かつ現行の条件については、[razer.com/warranty](https://www.razer.com/warranty) を参照してください。

法的責任の制限

いかなる場合も、Razer は、製品の流通、販売、転売、使用、または製品が使用できないことから生じる、いかなる利益損失、情報やデータの喪失、特別な、偶発的な、間接的な、懲罰的な、必然的な、または偶発的な損傷に責任を負いません。いかなる場合も、Razer 社の債務は、製品の小売購入額を超えることはないものとします。

一般条件

上記条件は、製品が購入された法域の法律の下で管理、解釈されるものとします。本書内のいずれかの条項が無効あるいは法的強制力がないと考えられる場合、その条項は（その条項が無効ある

いは法的強制力がない限りにおいて)無効となり、残りの条項のいずれも無効になることなく、除外されるものとします。Razer 社は、いずれの条項も