



RAZER KITSUNE

MODE D'EMPLOI

TABLE DES MATIÈRES

| | |
|--|----|
| 1. CE QUI VOUS ATTEND..... | 2 |
| 2. CE DONT VOUS AVEZ BESOIN..... | 3 |
| 3. NOUS SOMMES LÀ POUR VOUS..... | 4 |
| 4. INSTALLATION DE VOTRE RAZER KITSUNE..... | 5 |
| 5. UTILISATION DE VOTRE CONTRÔLEUR ARCADE..... | 8 |
| 6. CONFIGURATION DE VOTRE RAZER KITSUNE..... | 13 |
| 7. SÉCURITÉ ET ENTRETIEN..... | 21 |
| 8. MENTIONS LÉGALES..... | 23 |

1. CE QUI VOUS ATTEND

- Razer Kitsune

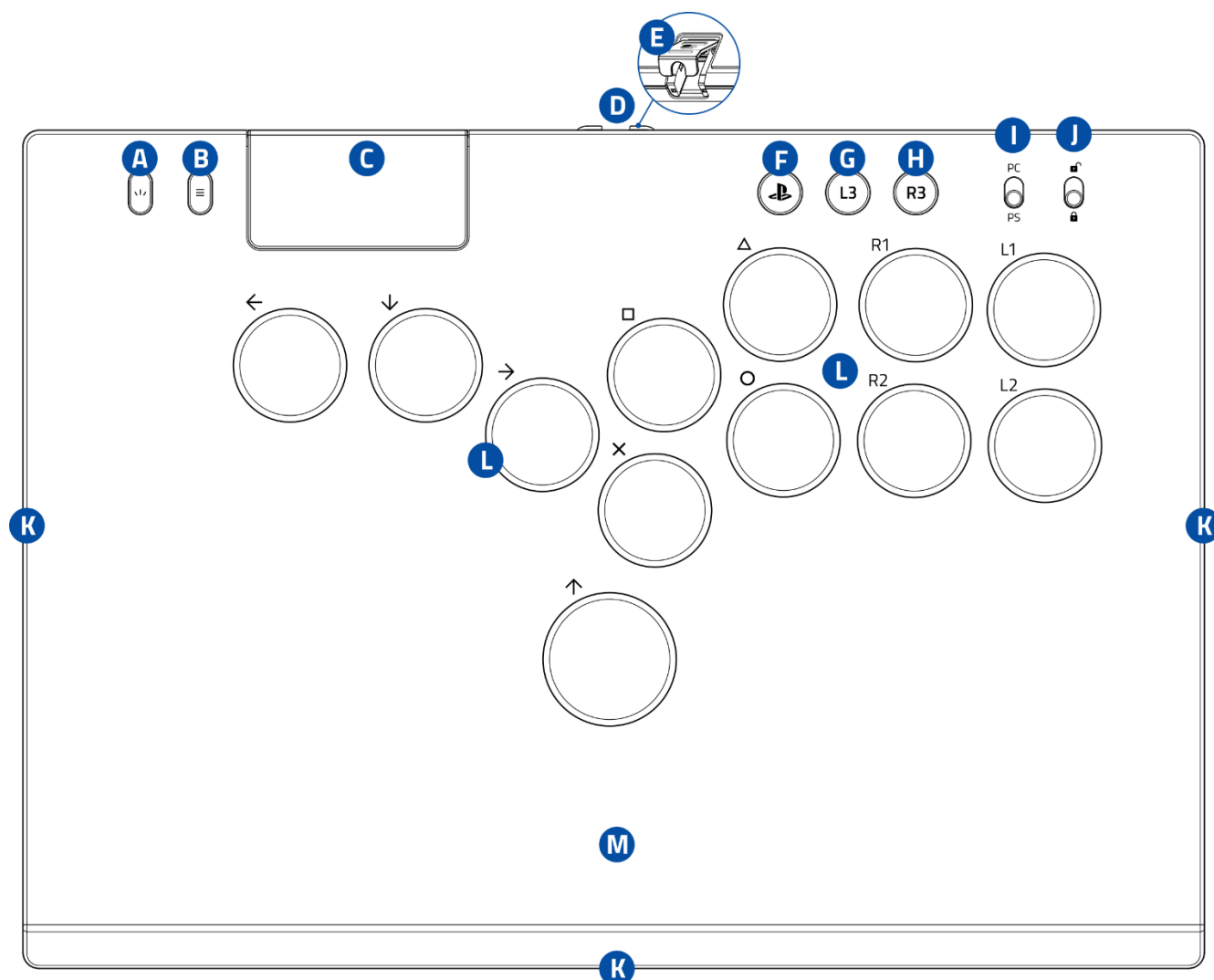

- A. Bouton Créer
- B. Bouton Options
- C. Pavé tactile, Bouton Pavé tactile
- D. Port USB Type C
- E. Fermeture de sécurité du câble
- F. Bouton PS
- G. Bouton L3
- H. Bouton R3
- I. Switch du mode Manette d'arcade (PC / PS)
- J. Switch de verrouillage pour les tournois
- K. Éclairage de la manette d'arcade alimenté par Razer Chroma™ RGB
- L. Boutons-poussoirs optiques linéaires Razer™ au profil bas
- M. Plaque supérieure en aluminium amovible

- Câble USB Type C vers USB Type A

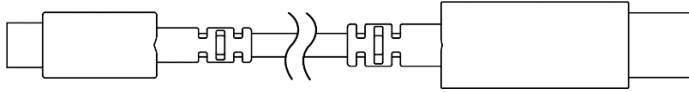

- Informations importantes sur le produit

2. CE DONT VOUS AVEZ BESOIN

- Console PS5™ ou PC (Windows® 10 64 bits ou version ultérieure)*
- Port USB Type A

**Razer a validé le fonctionnement entre cette manette d'arcade et la console PlayStation®5.
Compatibilité PC non testée ni approuvée par Sony Interactive Entertainment.*

3. NOUS SOMMES LÀ POUR VOUS



Enregistrez votre produit et obtenez des avantages exclusifs
razerid.razer.com/warranty



4. INSTALLATION DE VOTRE RAZER KITSUNE

CONNEXION ET VERROUILLAGE DU CÂBLE

1. Déverrouillez le fermoir de sécurité du câble et faites-le glisser vers l'extérieur.

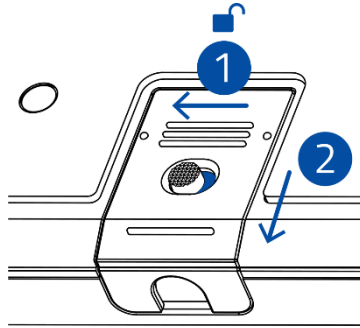

2. Soulevez le fermoir de sécurité et connectez le câble USB Type C vers USB Type A au port USB Type C du contrôleur arcade.

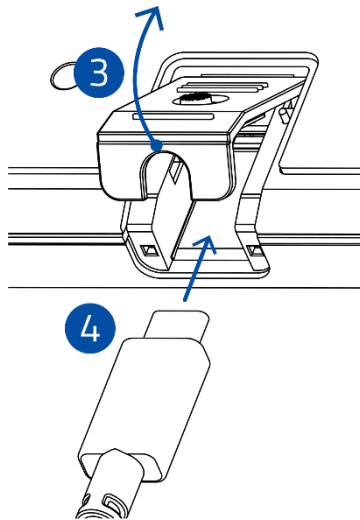

3. Abaissez le fermoir de sécurité du câble, faites-le glisser vers l'intérieur et verrouillez-le en place.

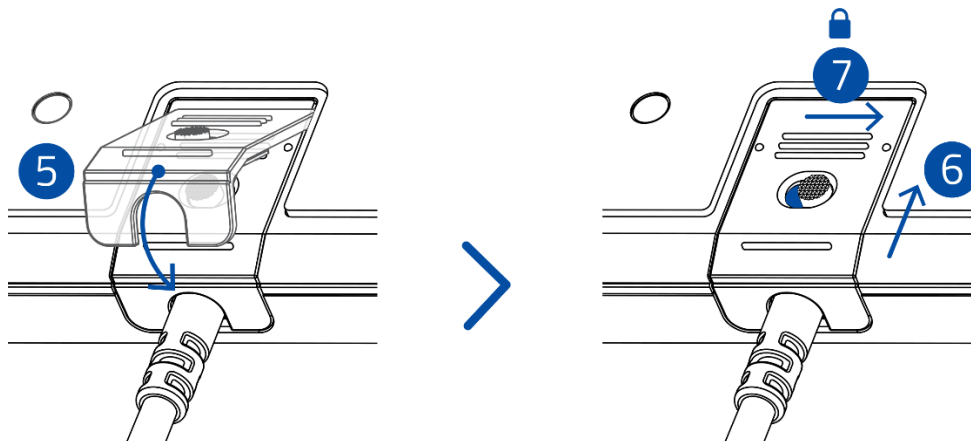

CONNEXION DU CONTRÔLEUR ARCADE

1. Réglez le mode du contrôleur arcade en fonction de l'appareil utilisé.

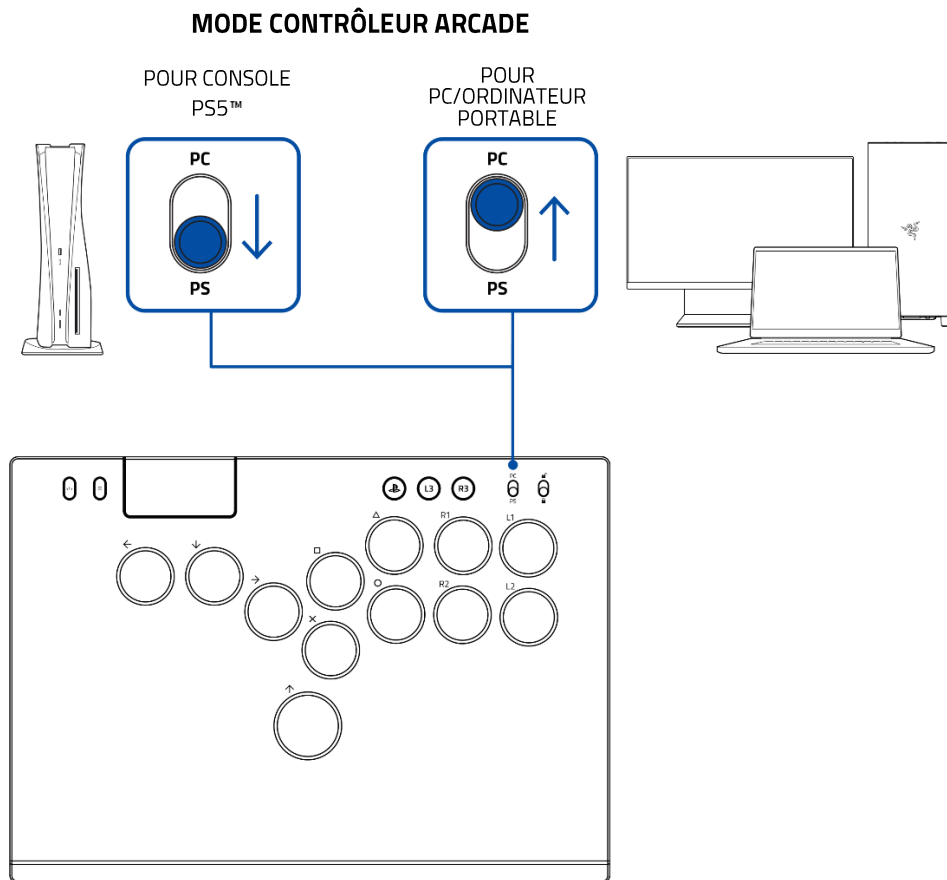

2. Branchez le contrôleur sur la console PS5™ ou le PC à l'aide du câble USB type A vers USB type C.

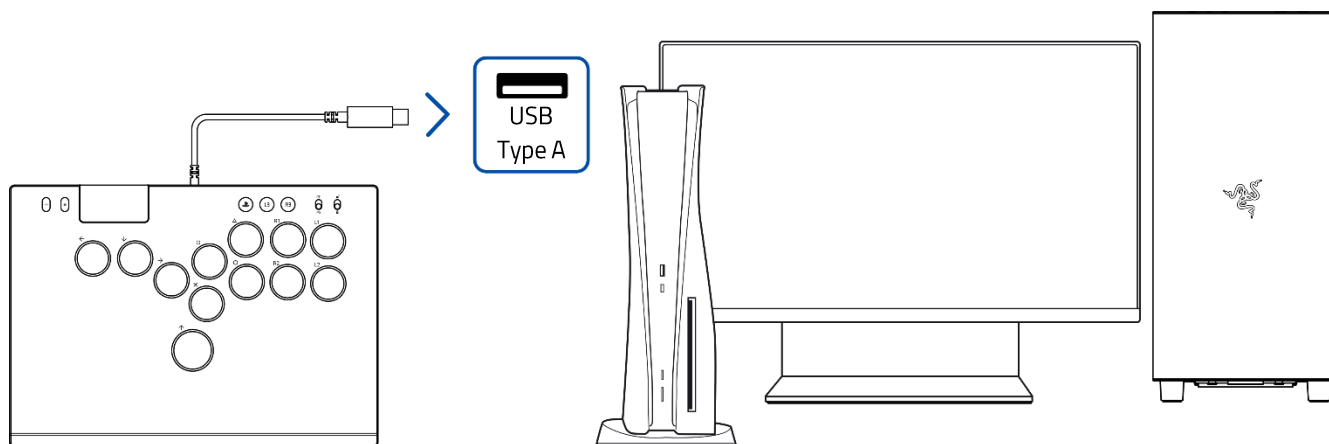

i Pour des raisons de sécurité et pour débrancher facilement le contrôleur arcade lorsque vous ne l'utilisez pas, il est recommandé de le brancher sur le port USB à l'avant de la PS5™.

3. Appuyez sur le bouton PS pour commencer à utiliser le contrôleur arcade.



5. UTILISATION DE VOTRE CONTRÔLEUR ARCADE

UTILISATION DU SWITCH DE VERROUILLAGE POUR LES TOURNOIS

Réglez le switch de verrouillage pour les tournois sur l'état verrouillé (🔒) pour désactiver les boutons Créer, Options et PS déverrouillez-le (🔓) pour les utiliser à nouveau.



i Lorsque le switch du mode contrôle est réglé sur PC, le pavé tactile est également désactivé si le switch de verrouillage pour les tournois est en position verrouillée (🔒).

PERSONNALISATION DE L'ÉCLAIRAGE DU CONTRÔLEUR ARCADE

Personnalisation de l'effet d'éclairage

Pour faire défiler les effets d'éclairage disponibles :

1. Réglez le switch de verrouillage pour les tournois sur l'état verrouillé (🔒).

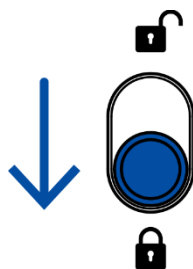

2. Maintenez appuyé le bouton Créer, puis appuyez sur la flèche vers le haut pour faire défiler les effets d'éclairage disponibles.

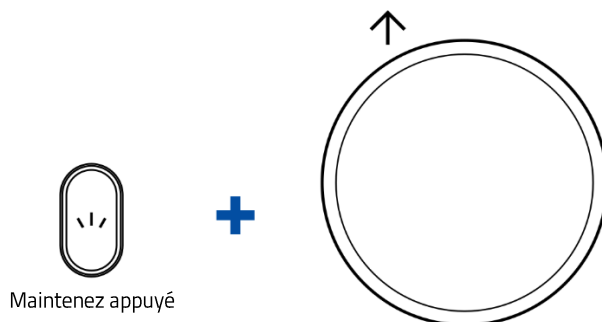

ARRÊT > STATIQUE > CYCLE DE SPECTRE (PAR DÉFAUT) > VAGUE > RESPIRATION > RÉACTIF

Pour passer d'une couleur à l'autre avec les effets Statique ou Respiration :

1. Réglez le switch de verrouillage pour les tournois sur l'état verrouillé (🔒).

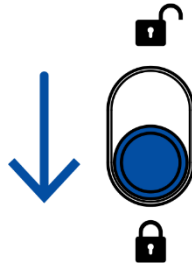

2. Lorsque l'effet Statique ou Respiration est actif, maintenez enfoncé le bouton Créer, puis appuyez sur les boutons R1 ou R2 pour faire défiler les couleurs disponibles de l'effet actif.

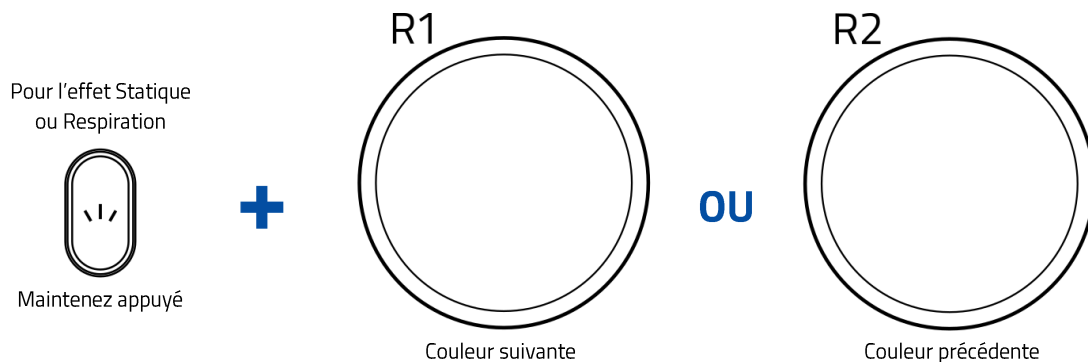

VERT (PAR DÉFAUT) > BLEU > JAUNE > VIOLET > CYAN > ORANGE > BLANC > ROUGE

Pour basculer entre les vitesses d'animation avec les effets Cycle de spectre, Vague ou Respiration :

1. Réglez le switch de verrouillage pour les tournois sur l'état verrouillé (🔒).

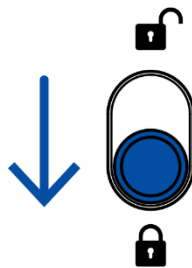

2. Lorsque l'effet Cycle de spectre, Vague ou Respiration est actif, maintenez enfoncé le bouton Créer, puis appuyez sur le bouton L1 pour régler la vitesse d'animation de l'effet actif.

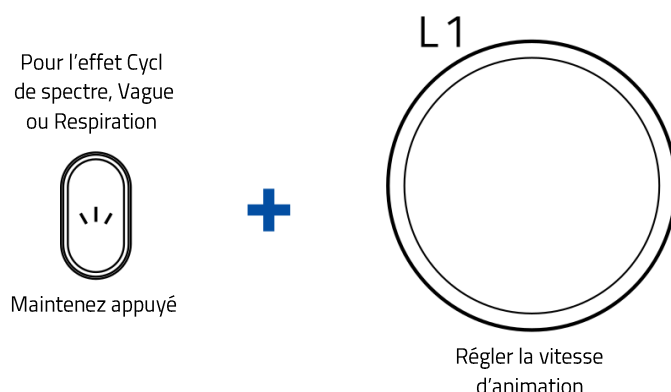

Réglage du niveau de luminosité

1. Réglez le switch de verrouillage pour les tournois sur l'état verrouillé (🔒).

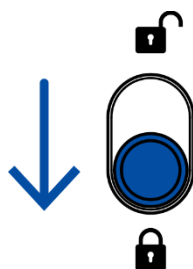

2. Maintenez enfoncé le bouton Créer et appuyez sur le bouton Δ ou \circ pour augmenter ou diminuer la luminosité de l'éclairage du contrôleur arcade.

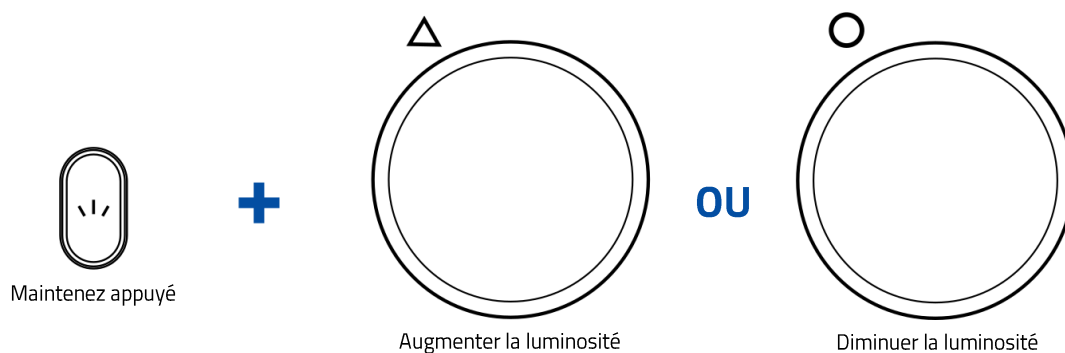

UTILISATION DE VOTRE PLAQUE SUPÉRIEURE PERSONNALISÉE PRÉFÉRÉE

i *Les plaques supérieures personnalisées ne sont pas incluses et/ou sont vendues séparément. Utilisez uniquement des plaques personnalisées fabriquées et/ou approuvées par Razer.*

1. Détachez les caches en caoutchouc et retirez les vis au bas du contrôleur arcade à l'aide d'un tournevis cruciforme (non fourni).

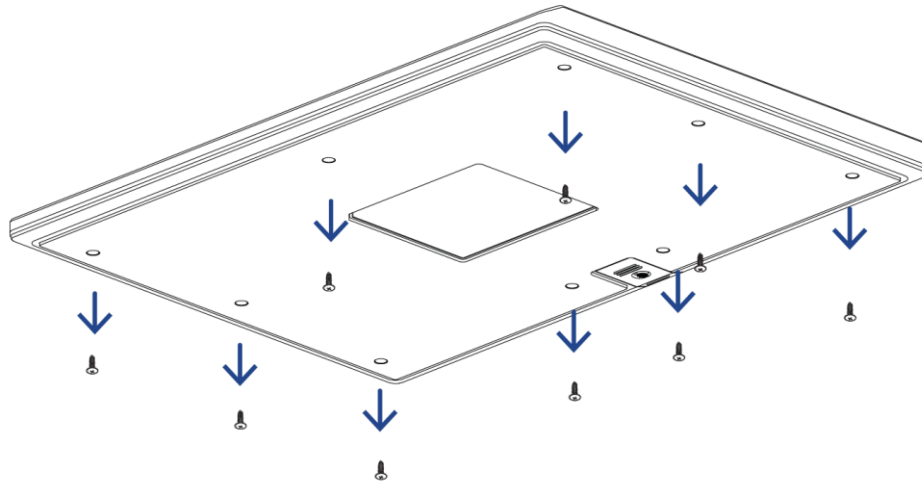

2. Retirez la plaque supérieure en aluminium.

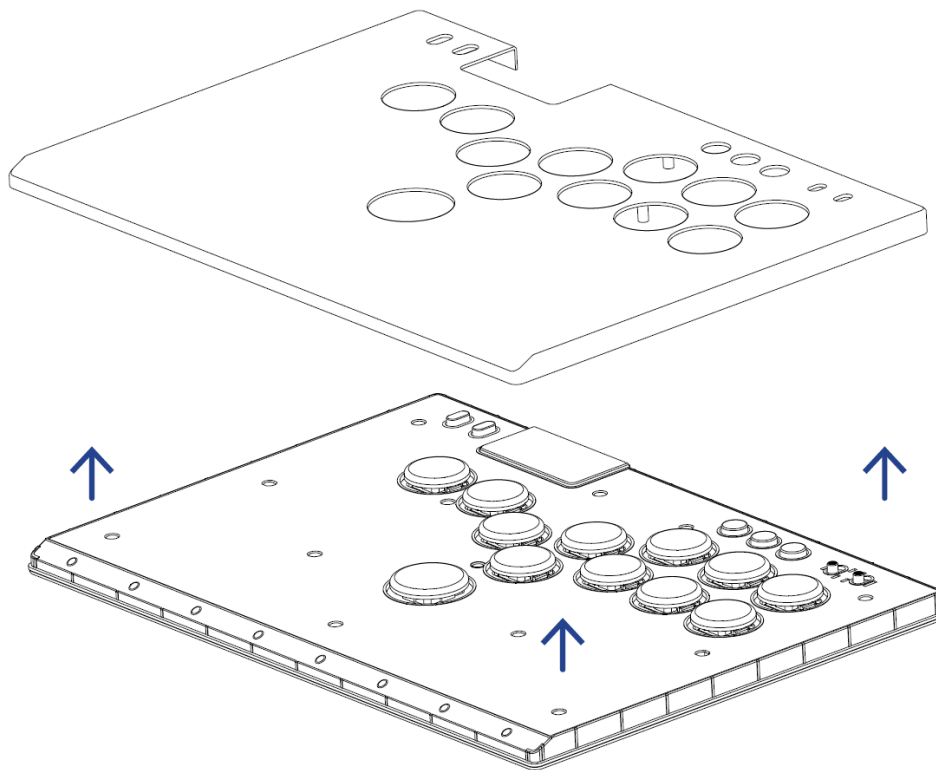

3. Placez votre plaque supérieure personnalisée sur le contrôleur arcade.

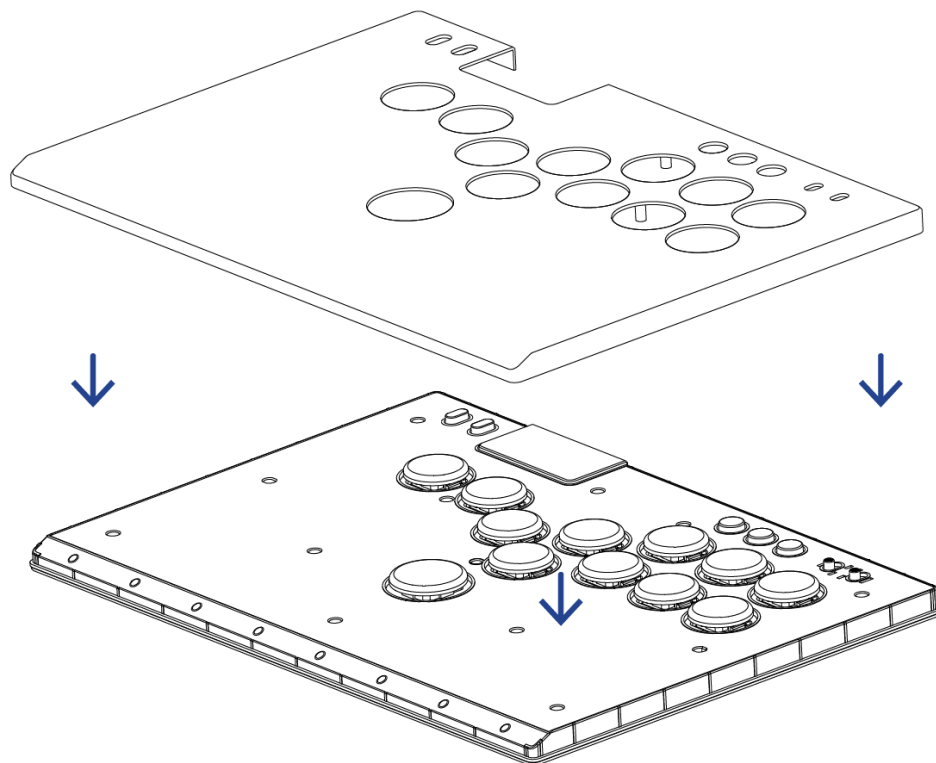

4. Remettez les vis en bas et les caches en caoutchouc.

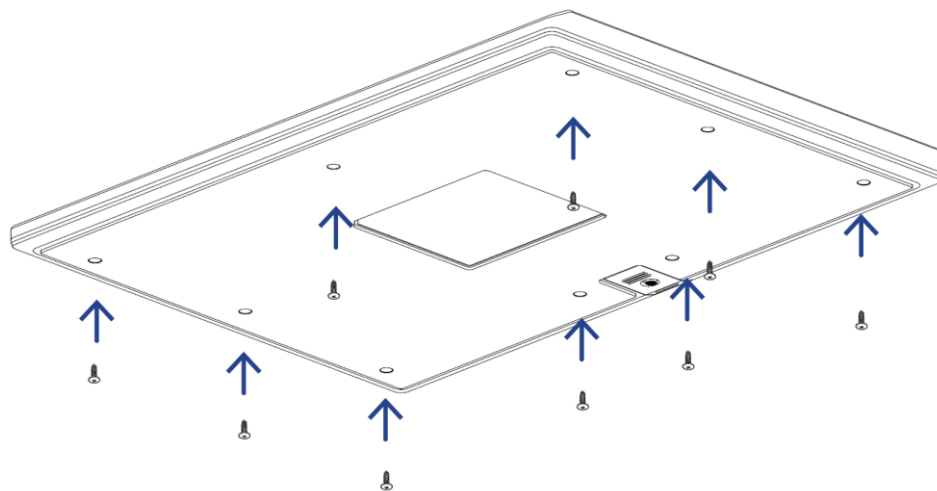

6. CONFIGURATION DE VOTRE RAZER KITSUNE

i *Avis de non-responsabilité : ce guide fournit une vue d'ensemble de la nouvelle application Razer Synapse et peut ne couvrir que partiellement certaines des fonctionnalités de votre appareil. Les fonctionnalités énumérées ici sont susceptibles d'être modifiées en fonction de la version actuelle du logiciel, des appareils connectés ou des applications et des modules complémentaires pris en charge.*

ONGLET SYNAPSE

L'onglet Synapse est votre onglet par défaut lorsque vous lancez Razer Synapse pour la première fois. Utilisez les boutons ci-dessous pour naviguer dans l'interface utilisateur :

— Réduire

En cliquant sur ce bouton, vous réduisez l'application dans la barre des tâches pendant qu'elle s'exécute en arrière-plan.

▢ Agrandir

Ce bouton permet d'agrandir la fenêtre du navigateur pour qu'elle occupe tout l'écran. Pour rétablir la taille initiale de la fenêtre, cliquez à nouveau sur le bouton d'agrandissement.

✕ Fermer

Ce bouton ferme tous les onglets concernés et met fin à l'application.

< Onglet précédent

En cliquant sur ce bouton, vous revenez au dernier onglet que vous avez visité.

> Onglet suivant

En cliquant sur ce bouton, vous passerez à la page suivante si vous avez récemment utilisé le bouton Onglet précédent.

↻ Onglet Actualiser

Ce bouton permet de recharger la page actuelle. Utilisez cette option si une page ne s'affiche pas correctement ou si vous souhaitez voir le contenu le plus récent.

⬇ Télécharger la mise à jour

Si ce bouton apparaît, cela signifie que des modifications ont été apportées à l'application. Utilisez cette option si une page ne s'affiche pas correctement ou si vous souhaitez voir le contenu le plus récent.

☰ Plus

En cliquant sur ce bouton, vous ouvrez une fenêtre contextuelle qui vous permet d'accéder facilement aux onglets Appareils, Modules et Autres applications installées.

⚙ Paramètres

En cliquant sur ce bouton, vous ouvrez l'onglet Paramètres, ce qui vous permet de modifier rapidement les paramètres de cette application.

👤 Profil

Ce bouton ouvre une fenêtre contextuelle permettant d'accéder aux options Se connecter, Commentaire, Évaluer ce logiciel, Ajouter un appareil Wi-Fi et Quitter.

❓ Informations

En survolant ce bouton, vous obtiendrez des informations supplémentaires sur une caractéristique ou une fonction.

Tableau de bord

Le sous-onglet Tableau de bord est un aperçu de votre Razer Synapse depuis lequel vous pouvez accéder à tous vos appareils, modules et services en ligne Razer.

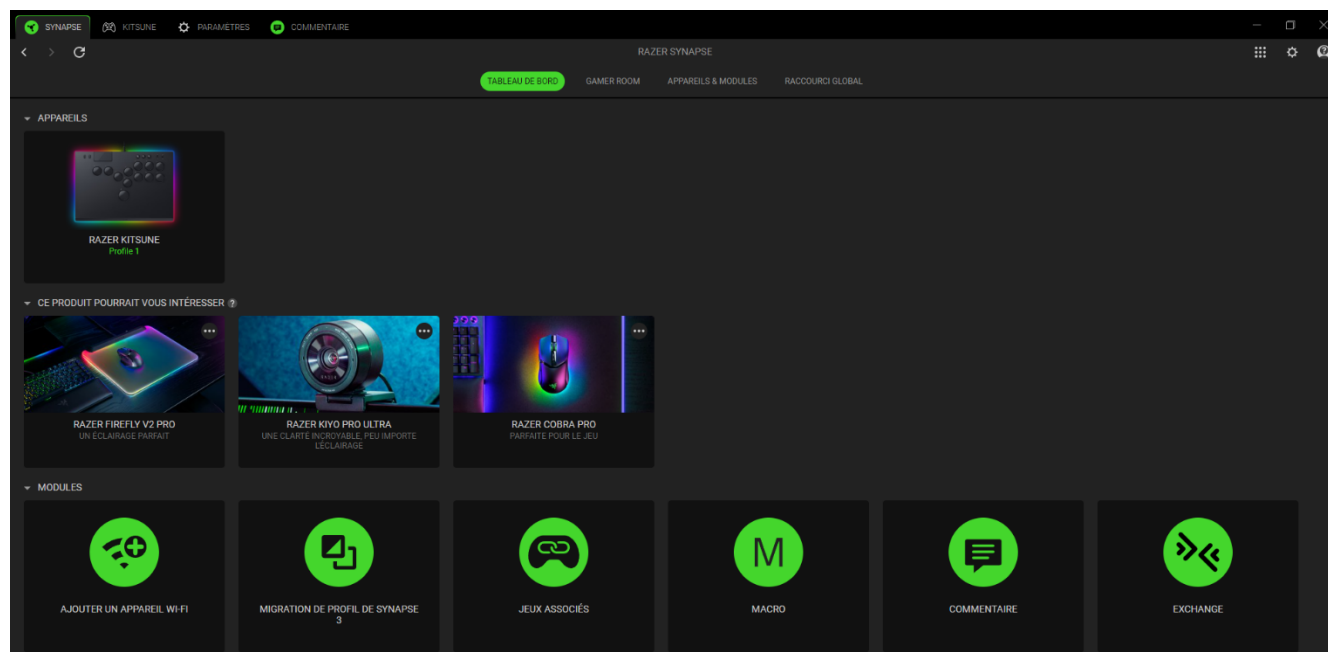

Gamer Room

Le sous-onglet Gamer Room affiche tous les appareils dotés de la fonction Lampe Razer Aether. De ce sous-onglet, vous pouvez afficher et gérer vos appareils pris en charge par Gamer Room.

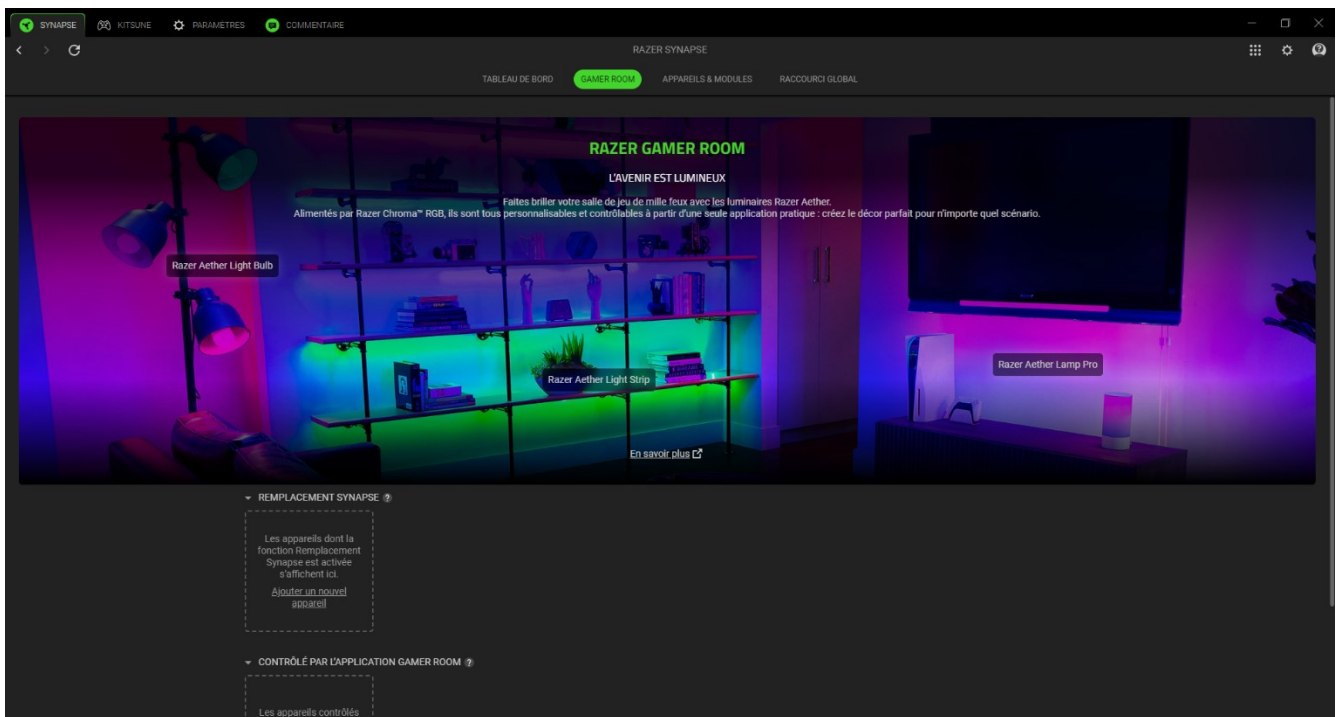

Remplacement Synapse

Cette section vous permet de sélectionner et de personnaliser l'éclairage de votre appareil et de le faire réagir aux jeux compatibles avec Chroma et aux applications Chroma Connect via Razer Synapse.

Contrôlé par l'application Gamer Room

Cette section affiche tous les appareils pris en charge et contrôlés à distance par l'application Gamer Room.

Appareils & modules

Le sous-onglet Modules affiche tous les modules installés et disponibles pour l'installation.

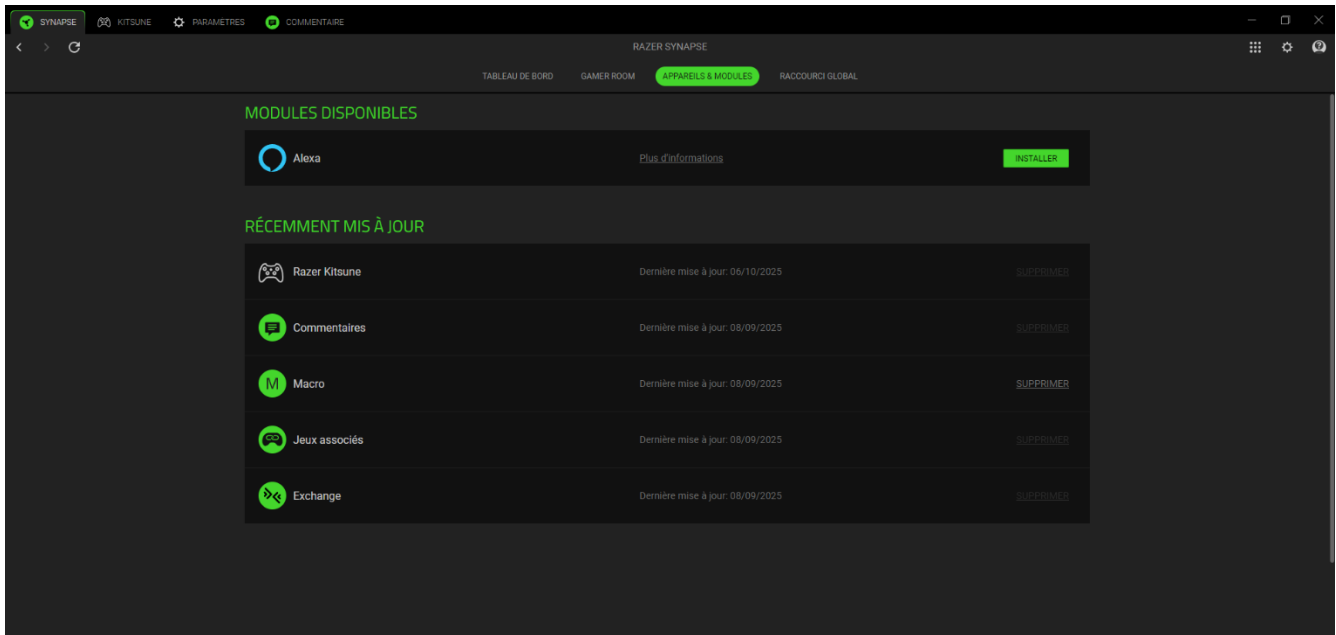

Raccourcis globaux

Associez des opérations ou des fonctions Razer Synapse à des combinaisons de touches personnalisées pour toutes entrées d'appareils compatibles avec Razer Synapse qui s'activeront sur tous vos profils d'appareils.

 *Seules les entrées des appareils compatibles avec Razer Synapse seront reconnues.*

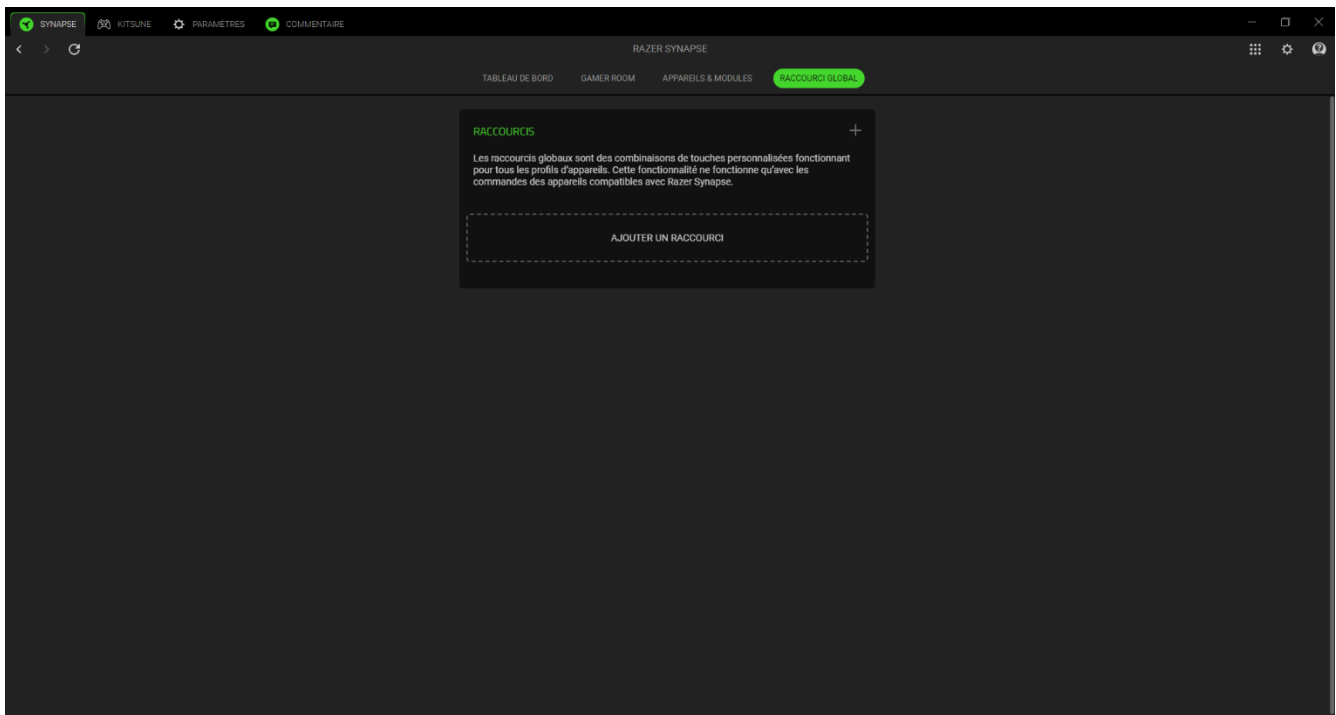

KITSUNE

L'onglet Kitsune est l'onglet principal de votre manette Razer. Les modifications effectuées sous cet onglet sont automatiquement enregistrées dans votre système local et votre stockage sur le cloud. Utilisez les boutons ci-dessous pour accéder aux options de votre profil :

▾ Barre de défilement des profils

En cliquant sur cette barre déroulante, vous affichez tous les profils de cet appareil, ce qui vous permet de changer rapidement de profil.

... Divers

En cliquant sur ce bouton, vous ouvrez une fenêtre contextuelle avec des options liées à votre profil actuel.

Personnaliser

Le sous-onglet Personnaliser permet de modifier la configuration des boutons de votre manette.

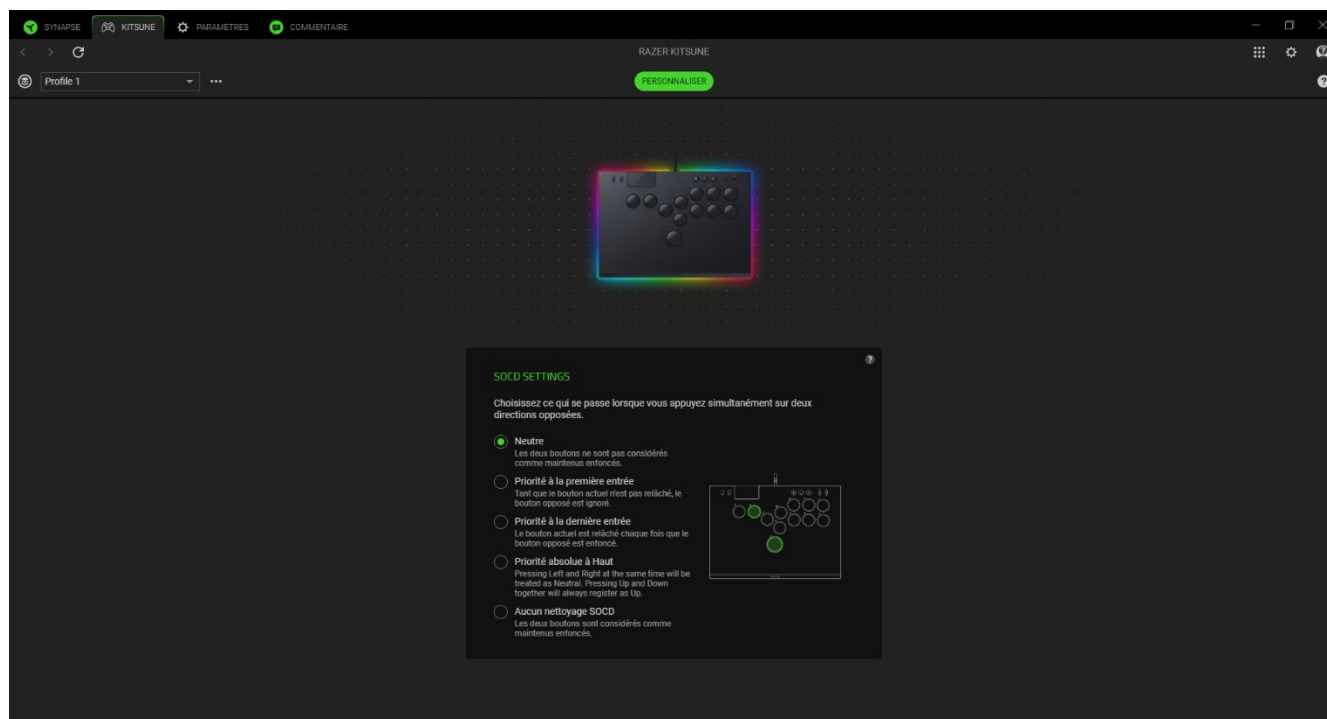

Profil

Le profil est un système de stockage de données qui conserve tous les paramètres de votre appareil Razer. Par défaut, le nom du profil est basé sur celui du système.

Paramètres SOCD

Cette option vous permet de choisir ce qui se passe lorsque vous maintenez appuyées simultanément deux directions opposées.

PARAMÈTRES

L'onglet Paramètres, accessible en cliquant sur le bouton (⚙️), vous permet de configurer de nombreuses options, comme indiqué ci-dessous :

Synapse

C'est dans le sous-onglet Synapse que vous trouverez les options spécifiques à l'application.

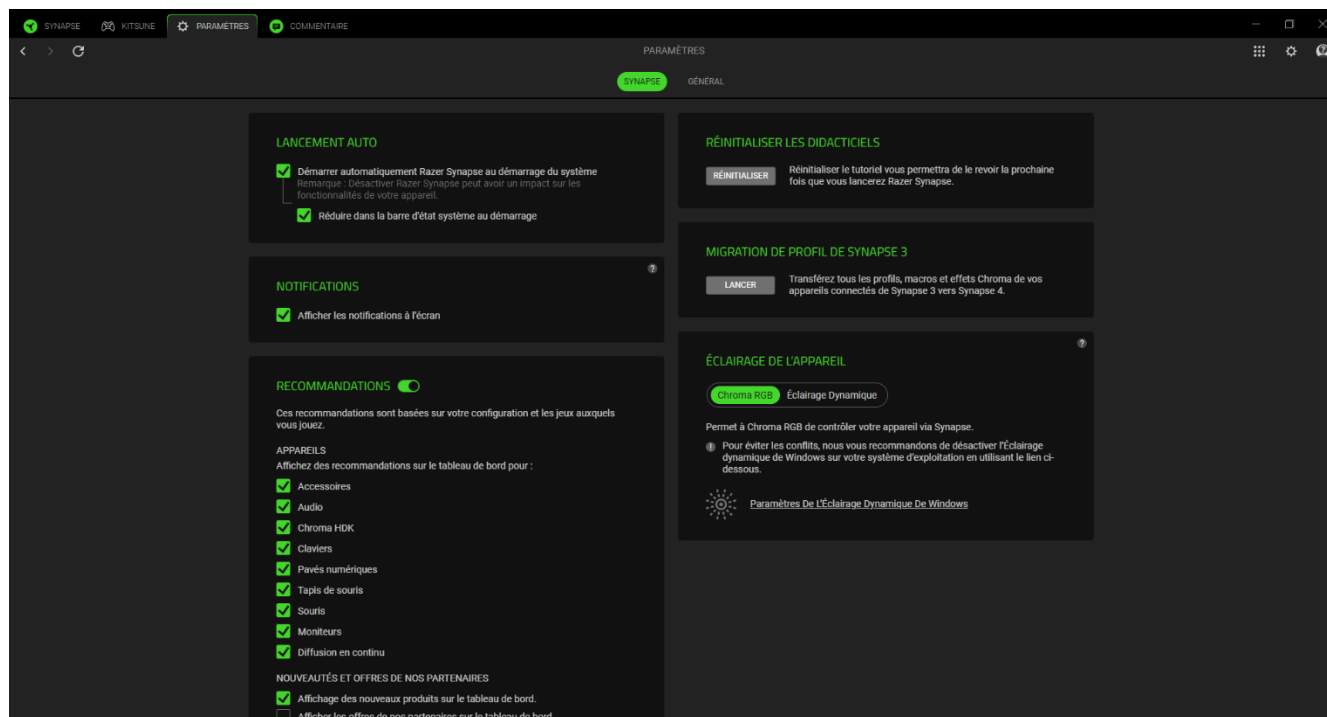

Lancement auto

L'option Lancement auto vous permet de configurer le comportement de démarrage de l'application.

Notifications

L'option Notifications permet à l'application d'afficher des notifications à l'écran, même si vous exécutez des applications en plein écran.

Recommandations

Les recommandations nous permettent d'afficher les derniers produits et fonctionnalités sur votre tableau de bord en fonction des appareils que vous avez installés et des jeux associés.

Réinitialiser les didacticiels

Sélectionner le bouton Réinitialiser réactivera tous les didacticiels qui vous aideront à vous familiariser avec les fonctionnalités de Razer Synapse.

Migration de profils Synapse 3

Cette fonction vous permet de transférer tous les profils, macros et effets Chroma de votre appareil de Synapse 3 vers le nouveau Synapse.

Éclairage de l'appareil

Cette option vous permet de choisir l'application qui contrôlera les effets d'éclairage sur votre appareil.

Général

Le sous-onglet Général est la section où vous pouvez accéder à des options diverses pour votre application, ainsi que trouver des informations supplémentaires sur le logiciel.

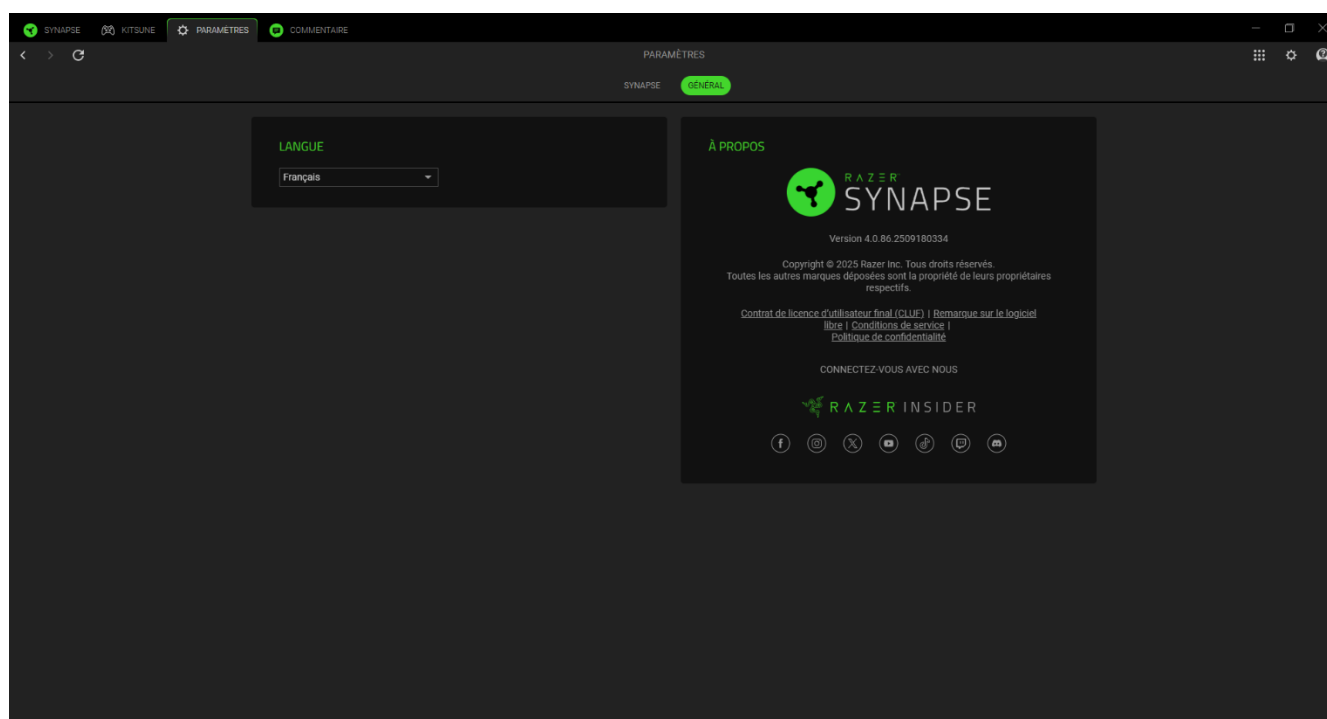

Langue

Cette option vous permet de changer la langue d'affichage de Razer Synapse.

À propos

La section À propos indique la version actuelle du logiciel, affiche la déclaration de copyright et fournit des liens relatifs aux conditions d'utilisation de Razer. Vous pouvez également utiliser cette option pour accéder rapidement aux communautés des réseaux sociaux de Razer.

COMMENTAIRE

Aidez-nous à améliorer Razer Synapse en nous faisant part de vos commentaires, suggestions et problèmes avec le logiciel. Vous pouvez nous contacter directement en utilisant cet onglet et même gagner des récompenses pour signaler des bogues.

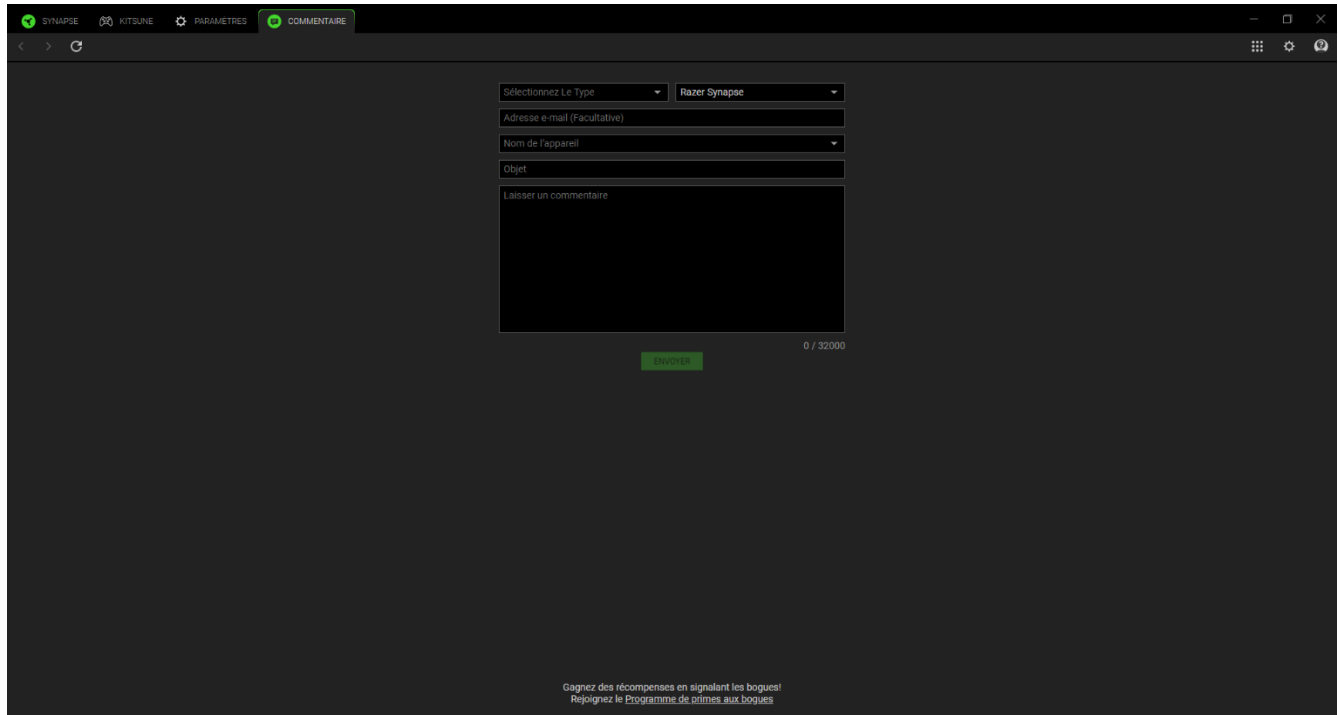

The screenshot shows a dark-themed web interface for submitting feedback. At the top, there are navigation tabs: 'SYNAPSE', 'KITSUNE', 'PARAMETRES', and 'COMMENTAIRE' (which is highlighted). Below the tabs, the form contains the following elements:

- A dropdown menu labeled 'Sélectionnez Le Type' with 'Razer Synapse' selected.
- An input field for 'Adresse e-mail (Facultative)'.
- A dropdown menu for 'Nom de l'appareil'.
- An input field for 'Objet'.
- A large text area for 'Laisser un commentaire'.
- A green 'ENVOYER' button.
- A character count '0 / 32000'.

At the bottom of the form, there is a small text prompt: 'Gagnez des récompenses en signalant les bogues! Rejoignez le Programme de primes aux bogues'.

7. SÉCURITÉ ET ENTRETIEN

CONSIGNES DE SÉCURITÉ

Pour utiliser vos Razer Kitsune dans des conditions de sécurité optimales, nous vous recommandons de suivre les consignes suivantes :

Lorsque vous ne l'utilisez pas, débranchez la manette d'arcade et rangez son cordon. Assurez-vous que la manette d'arcade et ses pièces sont hors de la portée des enfants pour éviter les accidents et/ou blessures.

Ne placez pas d'objets sur la manette d'arcade.

Si vous avez des difficultés à utiliser correctement l'appareil et que le dépannage ne fonctionne pas, débranchez l'appareil et contactez le service d'assistance téléphonique de Razer ou rendez-vous sur support.razer.com pour obtenir de l'aide.

Conservez l'appareil à l'abri des liquides et de l'humidité. Faites fonctionner l'appareil uniquement à une température comprise entre 0 °C et 40 °C. Si la température dépasse ces limites, éteignez et/ou débranchez l'appareil pour laisser la température se stabiliser à un degré optimal.

CONFORT

Les recherches ont montré que de longues périodes de mouvements répétitifs, un positionnement incorrect de vos périphériques électroniques, une position incorrecte du corps et de mauvaises habitudes peuvent être associés à un inconfort physique et une lésion des nerfs, des tendons et des muscles. Voici des instructions pour éviter les blessures et vous assurer un confort maximal lors de l'utilisation de votre Razer Kitsune.

1. Positionnez la manette d'arcade directement devant vous et à une portée confortable.
2. Ajustez la hauteur de votre chaise et/ou table afin que la Razer Kitsune soit au niveau ou en dessous des coudes.
3. Gardez vos pieds bien soutenus, en position droite et vos épaules détendues.
4. Pendant que vous jouez, détendez votre poignet et gardez-le droit. Si vous exécutez les mêmes tâches avec les mains à plusieurs reprises, essayez de ne pas plier, étendre ou tordre vos mains pendant de longues périodes.
5. Ne restez pas assis dans la même position toute la journée. Levez-vous, éloignez-vous de votre bureau et faites des exercices pour étirer vos bras, vos épaules, votre cou et vos jambes.

Si vous sentez une gêne physique durant l'utilisation de votre Razer Kitsune, notamment une douleur, un engourdissement ou des fourmillements dans les mains, les poignets, les coudes, le cou ou le dos, consultez immédiatement un médecin compétent.

ENTRETIEN ET UTILISATION

La Razer Kitsune nécessite un minimum d'entretien pour la conserver dans un état de fonctionnement optimal. Une fois par mois, nous vous recommandons de les nettoyer avec un chiffon doux ou un coton-tige pour empêcher les dépôts de saleté. N'utilisez pas de savon ou de produits nettoyants agressifs.

8. MENTIONS LÉGALES

INFORMATIONS DE DROITS D'AUTEUR ET D'AUTRES DROITS DE PROPRIÉTÉ INTELLECTUELLE

©2026 Razer Inc. Tous droits réservés. Razer, "For Gamers. By Gamers.", "Powered by Razer Chroma" logo, Razer logo, et le logo du serpent à trois têtes sont des marques commerciales ou des marques déposées de Razer Inc. et/ou de sociétés affiliées aux États-Unis ou dans d'autres pays. Toutes les autres marques sont la propriété de leurs propriétaires respectifs et les autres entreprises et noms de produits mentionnés ici sont des marques appartenant à leurs entreprises respectives. Le produit actuel peut différer des images. Les informations sont correctes au moment de l'impression.

", "PlayStation", and "PS5" are registered trademarks of Sony Interactive Entertainment Inc. All other trademarks are the property of their respective owners. Manufactured and distributed under license from Sony Interactive Entertainment.

Windows and the Windows logo are trademarks of the Microsoft group of companies.

Razer Inc. (« Razer ») peut avoir des droits d'auteur, des marques de commerce, des secrets de fabrique, des brevets, des dépôts de brevets ou d'autres droits liés à la propriété intellectuelle (qu'ils soient déposés ou non) en rapport avec le produit, sujet de ce manuel principal. La distribution de ce manuel principal ne vous accorde aucune licence concernant ces droits d'auteur, marques de commerce, brevets ou autres droits de propriété intellectuelle. Le produit Razer Kitsune (le « Produit ») peut différer des images, que ce soit sur l'emballage ou ailleurs. La société Razer réfute toute responsabilité relativement aux erreurs pouvant s'être glissées dans ce document. Les informations figurant dans les présentes sont sujettes à modification sans préavis.

GARANTIE DE PRODUIT LIMITÉE

Pour connaître les dernières conditions actuellement en vigueur pour la garantie de produit limitée, consultez le site [razer.com/warranty](https://www.razer.com/warranty).

LIMITATION DE RESPONSABILITÉ

Razer ne pourra en aucun cas être tenu comme responsable suite à des pertes de profits, de pertes d'informations ou de données, de dommages accidentels, indirects, punitifs ou consécutifs, survenant de quelque manière après la distribution, vente, revente, l'utilisation, ou l'impossibilité d'utiliser le Produit. En aucun cas, la responsabilité de Razer ne pourra dépasser le prix d'achat au détail du Produit.

GÉNÉRAL

Ces termes sont régis et interprétés dans le cadre des lois de la juridiction dans laquelle le Produit a été acheté. Si l'un des termes dans la présente est tenu comme invalide ou inexécutable, ce terme sera alors (pour autant qu'il soit invalide ou inexécutable) sans effet et réputé exclu, sans invalider les autres termes restants. Razer se réserve le droit de modifier toute condition du présent accord à tout moment et sans préavis.