



RAZER KISHI V2 USB C

마스터 가이드

기존에 있던 모바일 게이밍에 대한 생각 변화. **Razer Kishi V2 USB C** 는 유니버설 모바일 게이밍 컨트롤러로 스마트폰에서 콘솔 등급의 게임 플레이를 경험할 수 있습니다. 휴대폰에서도 성능 저하 없이 게임 콘솔에서처럼 최고의 AAA 게임을 플레이하세요.

목차

1. 구성품	3
2. 필요 항목	4
3. 보증 지원	4
4. 시작하기	5
5. 컨트롤러 사용하기	7
6. 안전 및 유지관리	9
7. 법률 용어	10

1. 구성품

- Razer Kishi V2 USB C

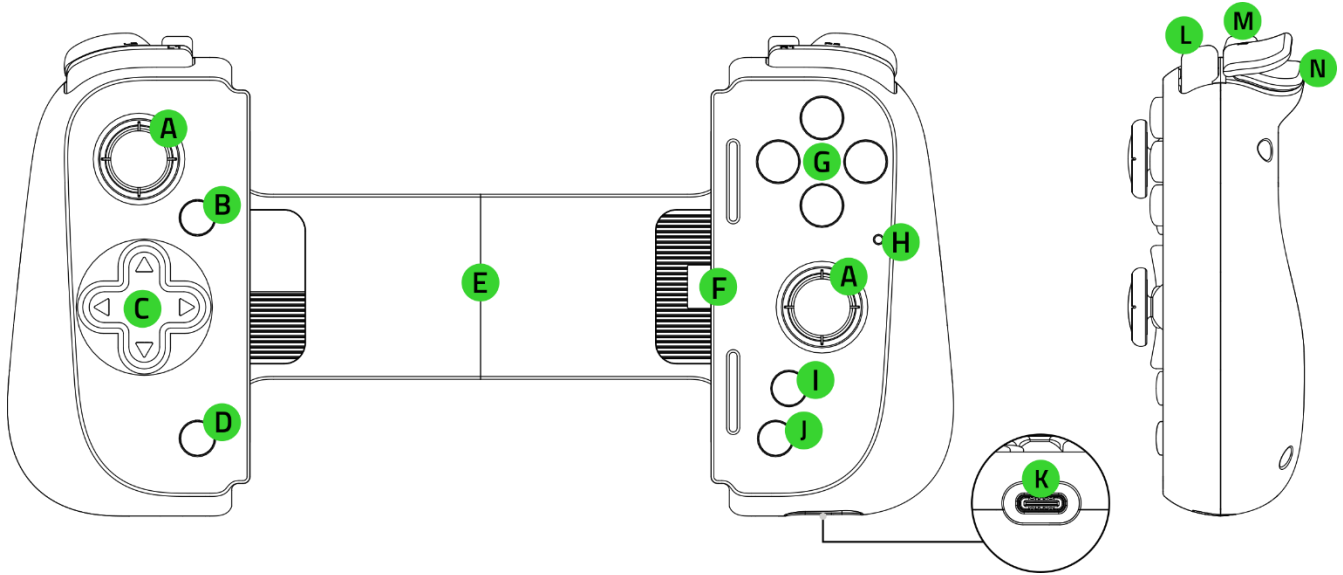

A. 클릭형 아날로그 썸스틱(L3/R3)

B. 옵션 버튼

C. D-패드

D. 공유 버튼

E. 연장 가능 브리지

F. USB Type C 커넥터

G. 페이스 버튼

H. 상태 표시등

I. Razer Nexus 버튼

J. 메뉴 버튼

K. USB Type C 포트*

L. 범퍼(L1/R1)

M. 다기능 버튼(L4/R4)

N. 트리거(L2/R2)

**패스스루 충전만 지원합니다. USB Type C 오디오 및 기타 주변기기는 지원하지 않습니다.*

- 교체할 수 있는 고무 쿠션 2 쌍
(고무 쿠션 한 쌍은 컨트롤러에 사전 설치)
- 중요 제품 정보 안내

2. 필요 항목

- USB Type A / Type C 포트가 있는 모바일 기기 또는 PC
 - iOS 17 / Android™ 12 이상†
 - Windows® 11 64 비트††
- 앱 설치를 위한 인터넷 연결

†iPhone 15 Pro, iPhone 15 Plus, iPhone 15, Samsung Galaxy S23 시리즈 및 Google Pixel 6 / 7 / 8 과(와) 호환됩니다.

††필요한 외부 케이블은 별도 판매됩니다.

3. 보증 지원



제품을 등록하고 독점 혜택을 받으세요.

razerid.razer.com/warranty

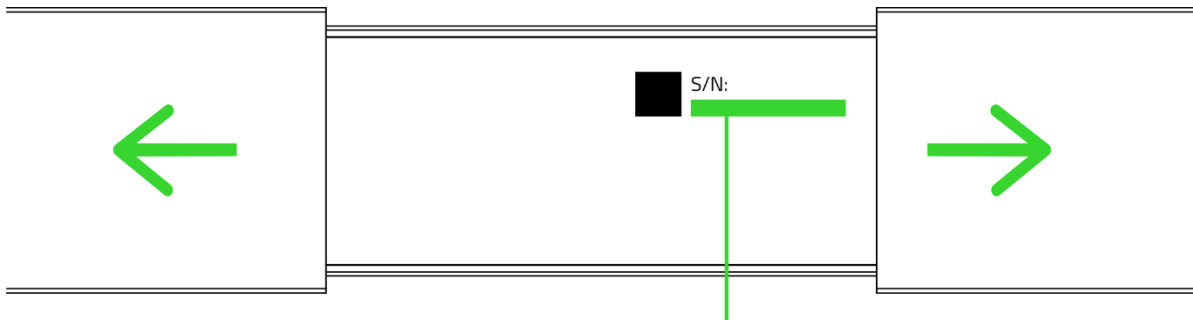

제품 시리얼 넘버는 여기에서
확인할 수 있습니다.

4. 시작하기

설치하기

A. 모바일 기기에 연결 시

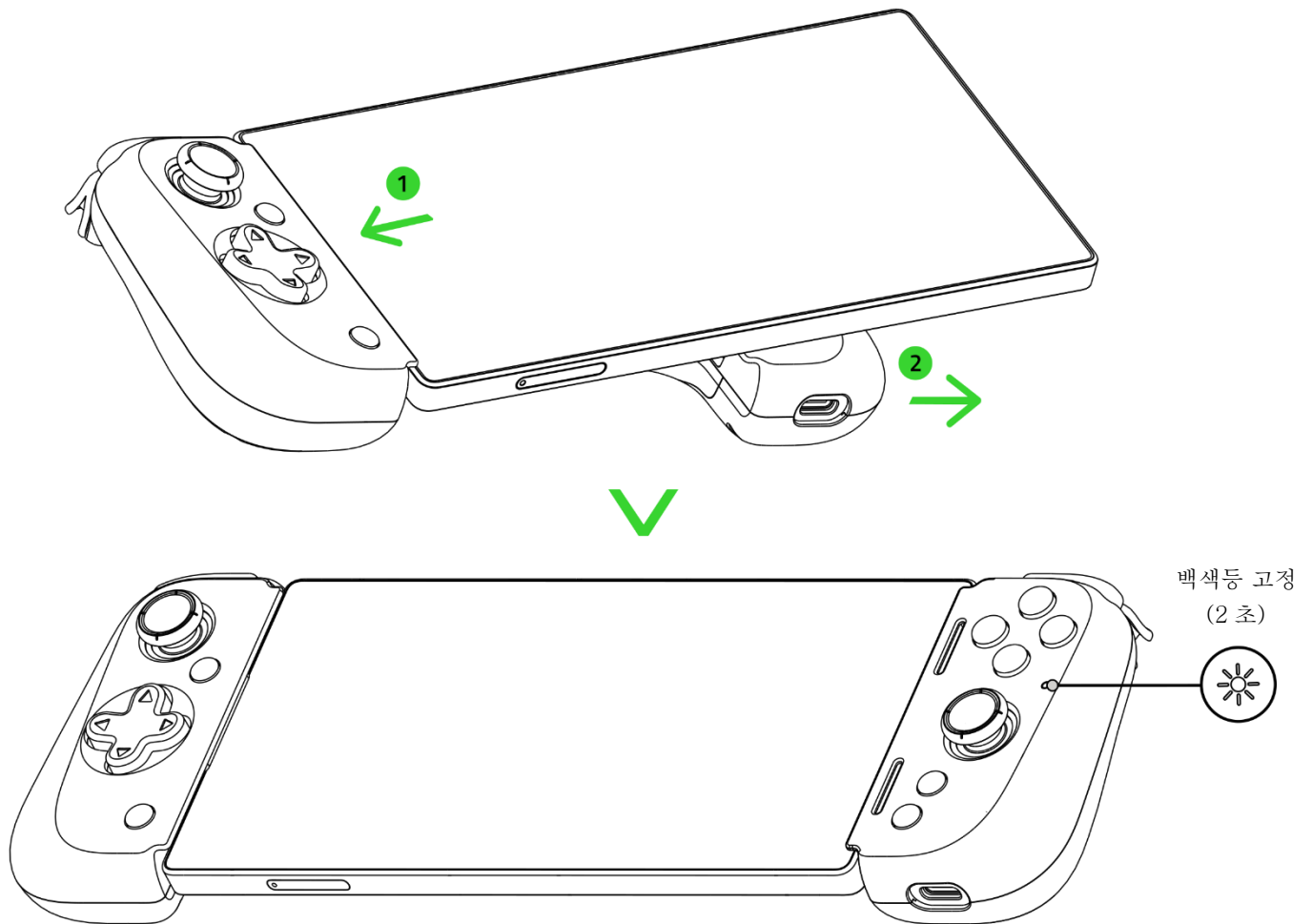

i 최대 지원 치수: 11.5mm(두께, 카메라 포함) x 170mm(길이)

B. PC 에 연결 시

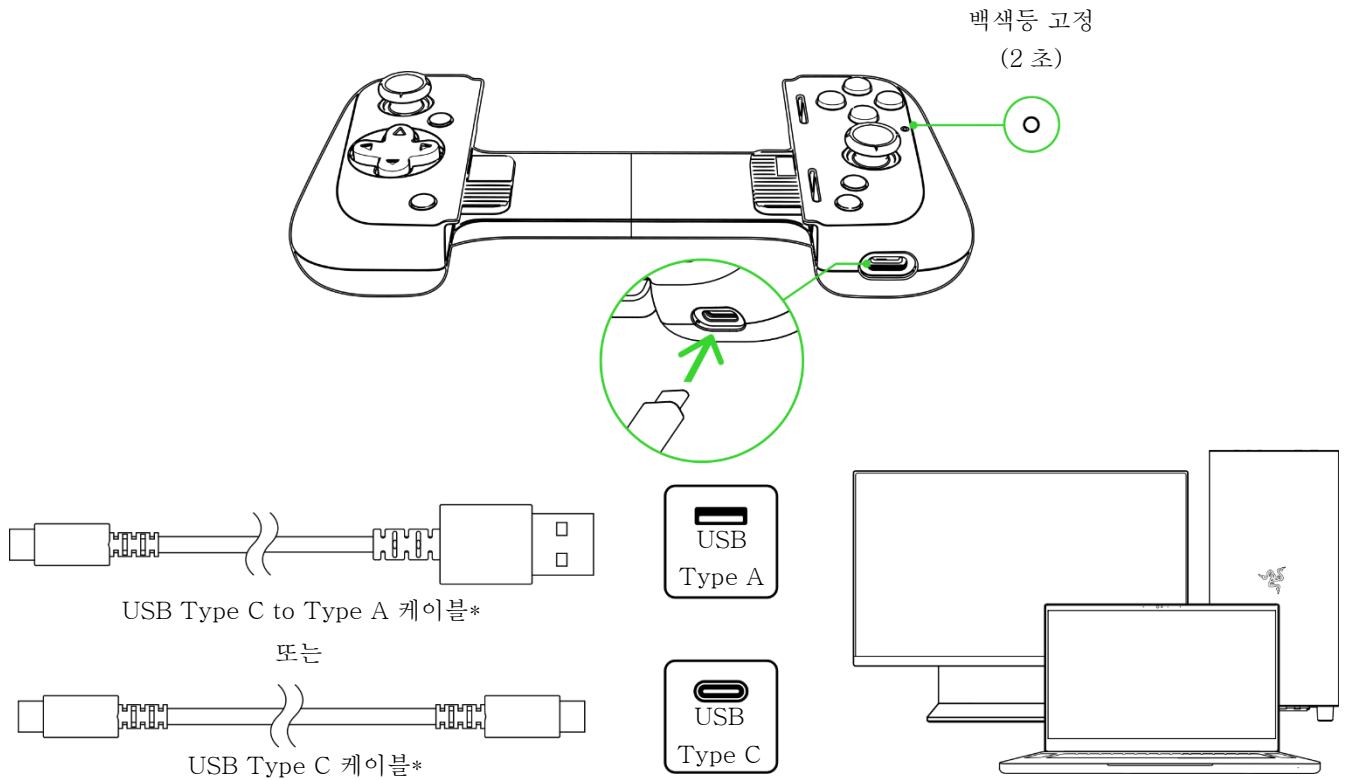

*동봉되지 않으며 별도 판매됩니다.

i PC 에서 컨트롤러를 사용할 경우 모바일 기기를 분리하세요. 컨트롤러는 Windows 에서 XInput 을 사용합니다.

RAZER NEXUS GAME LAUNCHER(모바일 기기용) 설치하기

언제 어디서나 호환 타이틀을 시작하고, 컨트롤러 버튼을 다시 매핑하고, 스크린샷을 찍고, 플레이를 기록하고 공유할 수 있습니다.



5. 컨트롤러 사용하기

휴대폰 분리

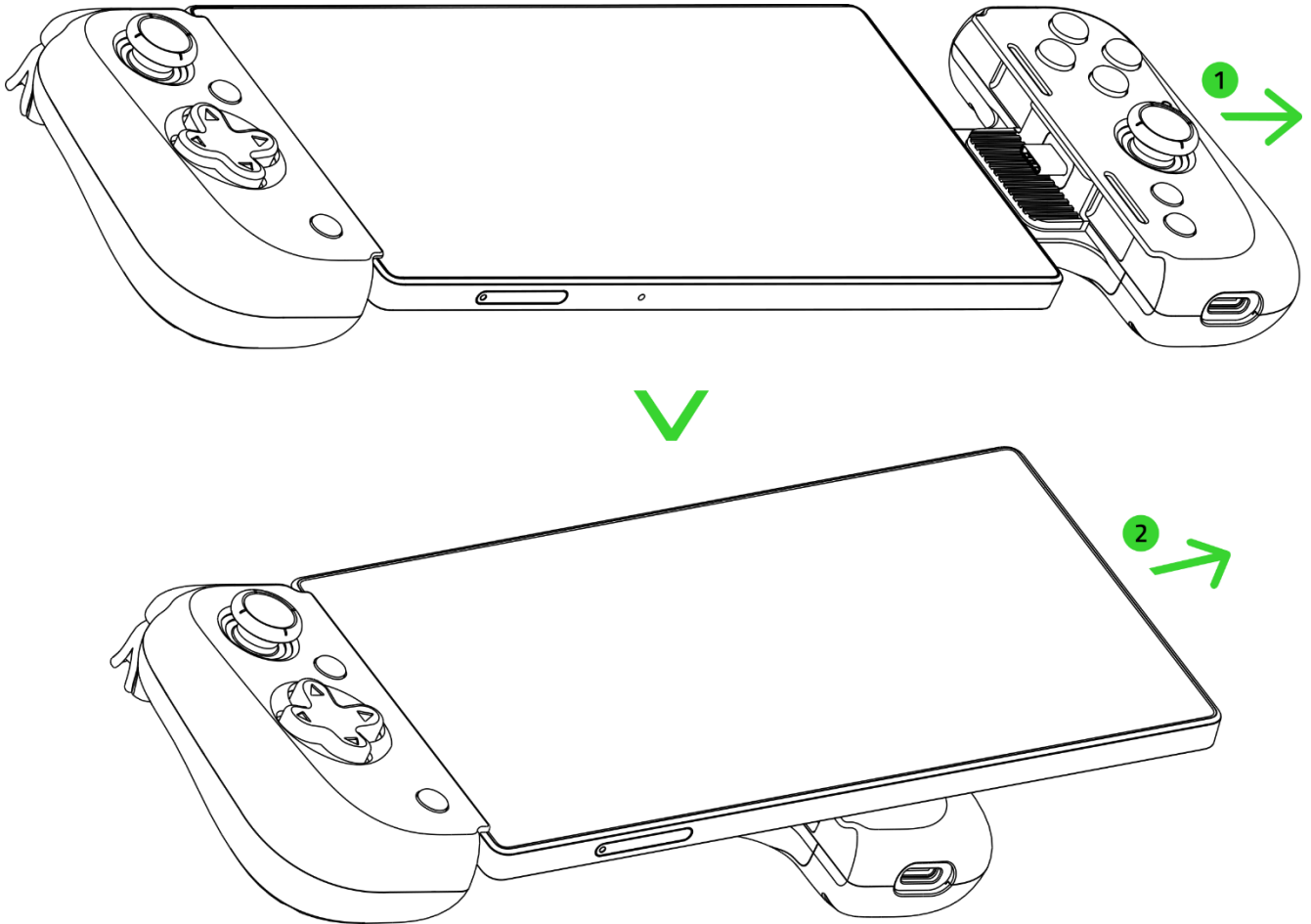

패스스루 충전

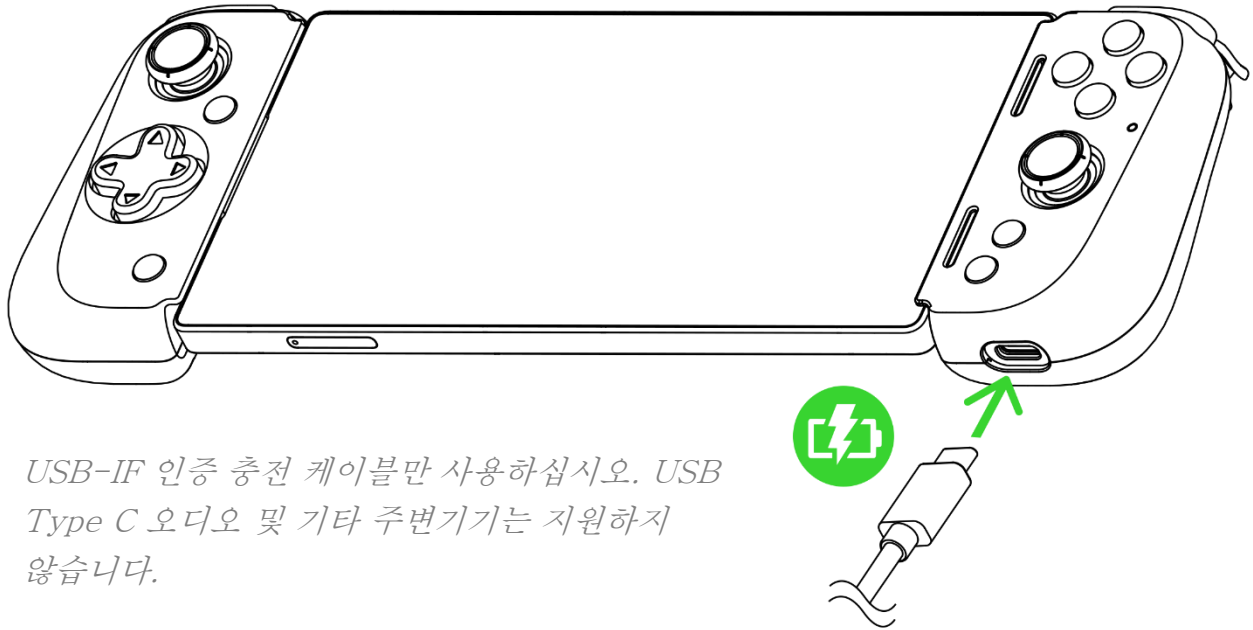

- i** USB-IF 인증 충전 케이블만 사용하십시오. USB Type C 오디오 및 기타 주변기기는 지원하지 않습니다.

고무 쿠션 교체

휴대폰이 컨트롤러에 잘 맞도록 사전 설치된 고무 쿠션과 패키지에 들어 있는 추가 쿠션 간을 교체할 수 있습니다.

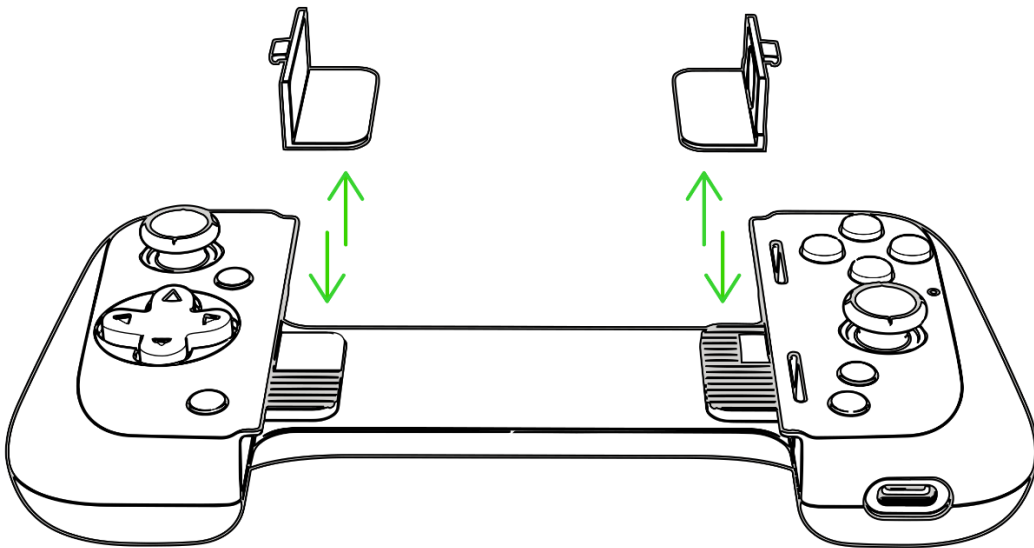

- i** 고무 쿠션을 분리하여 케이스를 장착한 모바일 기기와 컨트롤러가 호환되는지 확인할 수도 있습니다.

6. 안전 및 유지관리

안전 지침

Razer Kishi V2 USB C 를 최대한 안전하게 사용하려면 다음 안내를 따르십시오.

장치 사용에 문제가 있거나 문제 진단으로 해결되지 않으면 기기를 분리한 후 (해당되는 경우) Razer 핫라인으로 연락하거나 support.razer.com 을 방문하여 지원을 받으십시오.

기기를 분해하지 말고 비정상적인 전류가 흐르는 상태에서는 기기를 작동하려고 하지 마십시오. 이 경우 보증이 무효가 됩니다.

사고 및 부상을 방지하기 위해 컨트롤러 액세서리를 어린이의 손이 닿지 않는 곳에 보관하십시오.

기기를 물기가 있거나 습한 곳에 두지 마십시오. 지정된 온도 범위(0°C~40°C) 내에서만 기기를 작동하십시오. 온도가 이 범위를 초과하는 경우 기기를 분리하고 최적의 수준으로 온도를 안정화하십시오.

유지관리 및 사용

Razer Kishi V2 USB C 는 최소한의 관리만 해주면 최적의 상태를 유지할 수 있습니다. 먼지가 쌓이지 않도록 기기를 한 달에 한 번씩 부드러운 천 또는 면봉으로 청소하는 것이 좋습니다.

7. 법률 용어

저작권 및 지적 재산권 정보

©2024 Razer Inc. 전권 보유. Razer, 삼두사 로고, Razer 로고, “For Gamers. By Gamers.” 및 “Razer Chroma” 로고는 미국 및 기타 국가에서 Razer Inc. 또는 제휴사의 상표 또는 등록 상표입니다. 다른 모든 상표는 해당 소유자의 자산입니다.

Android, Google, Google 로고, Google Play, Google Play 로고는 Google LLC 의 등록 상표입니다.

Apple, Apple TV, Apple Watch, iPad, iPad Air, iPad Pro, iPhone 및 Lightning 은 미국 또는 기타 국가에서 등록된 Apple Inc.의 상표입니다.

Windows 및 Windows 로고는 Microsoft 회사 그룹의 상표 또는 등록 상표입니다.

Razer Inc.(이하 “Razer”)는 이 안내서에서 언급된 제품과 관련하여 (등록 여부와 관계없이) 저작권, 상표, 영업 비밀, 특허, 특허 신청 또는 기타 지적 재산권을 보유하고 있을 수 있습니다. 이 안내서를 제공한다고 해서 그러한 저작권, 상표, 특허 또는 기타 지적 재산권에 대한 라이선스를 제공하는 것은 아닙니다. Razer Kishi V2 USB C (이하 “제품”)는 포장 등에 실린 사진과 다를 수 있습니다. Razer 는 발생할 수 있는 이러한 차이 또는 오류에 대해 어떠한 책임도 지지 않습니다. 여기에 포함된 정보는 사전 고지 없이 변경될 수 있습니다.

제품 제한 보증

제품 제한 보증에 대한 최신 및 현행 조건을 확인하려면 razer.com/warranty 를 방문하십시오.

책임의 한계

Razer 는 제품의 배포, 판매, 재판매, 사용 또는 사용할 수 없음으로 인해 발생하는 모든 이익 손실, 정보나 데이터의 소실과 특별하고 우발적이며 간접적이고 징벌적이거나 결과적인 또는 우발적 손해에 대해 어떠한 책임도 지지 않습니다. 어떠한 상황에도 Razer 의 책임 부담액은 제품의 소매 가격을 초과하지 않습니다.

일반

이 조항은 제품을 구매한 사법 관할 지역의 법률을 적용하여 해석됩니다. 본 계약의 어떠한 조항이 유효하지 않거나 집행력이 없는 경우 해당 조항(유효하지 않거나 집행력이 없는 한)은 무효하며 제외된 것으로 간주되나 기타 나머지 조항은 어떠한 조항도 효력이 상실되지

않습니다. Razer 는 사전 통고 없이 언제든지 어떠한 조항이든 변경할 수 있는 권리가 있습니다.