



RAZER HAMMERHEAD
TRUE WIRELESS

GUIA MESTRE

Ilumine sua imersão com o novo **Razer Hammerhead True Wireless**, fones de ouvido earbud de ponta destinados a dominar o cenário sonoro. Projetado para deslumbrar com todo o seu glorioso brilho RGB e equipado com ANC e Modo de Jogo de baixa latência de 60 ms, seus sentidos vivenciarão uma experiência de áudio como você nunca viu antes.

CONTEÚDO

1. CONTEÚDO DA EMBALAGEM / DO QUE VOCÊ PRECISA.....	3
2. NÓS LHE DAMOS COBERTURA.....	4
3. ESPECIFICAÇÕES TÉCNICAS	5
4. PRIMEIROS PASSOS	6
5. USANDO OS FONES EARBUD.....	9
6. SEGURANÇA E MANUTENÇÃO.....	14
7. INFORMAÇÕES LEGAIS	15

1. CONTEÚDO DA EMBALAGEM / DO QUE VOCÊ PRECISA

CONTEÚDO DA EMBALAGEM

- Razer Hammerhead True Wireless Earbuds

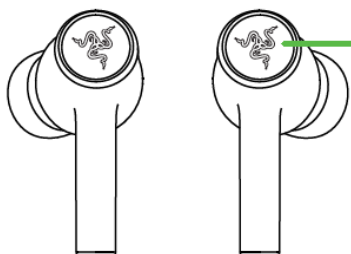

Botão de função com retroiluminação Powered by Razer Chroma™ RGB

- Estojo de carregamento

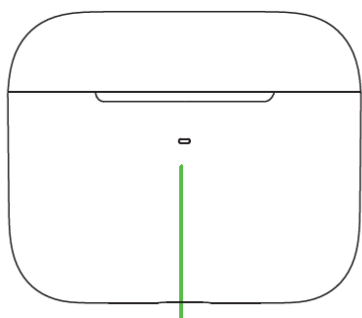

Indicador de bateria

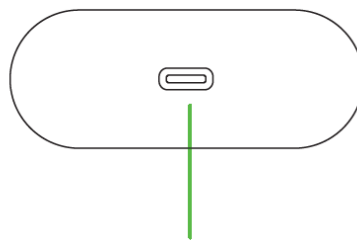

Porta de carregamento

- Cabo de carregamento



- Pontas auriculares de silicone em 3 tamanhos (P, M* e G)

**Pré-instaladas nos fones earbud.*

- Guia de informações importantes sobre o produto

DO QUE VOCÊ PRECISA

- Dispositivos com capacidade para áudio Bluetooth
- Conexão com a Internet para a instalação do aplicativo

2. NÓS LHE DAMOS COBERTURA

Você tem um ótimo dispositivo em suas mãos, o mesmo inclui garantia limitada com cobertura de 2 anos. Agora, maximize seu potencial e ganhe benefícios exclusivos da Razer registrando-se em razerid.razer.com

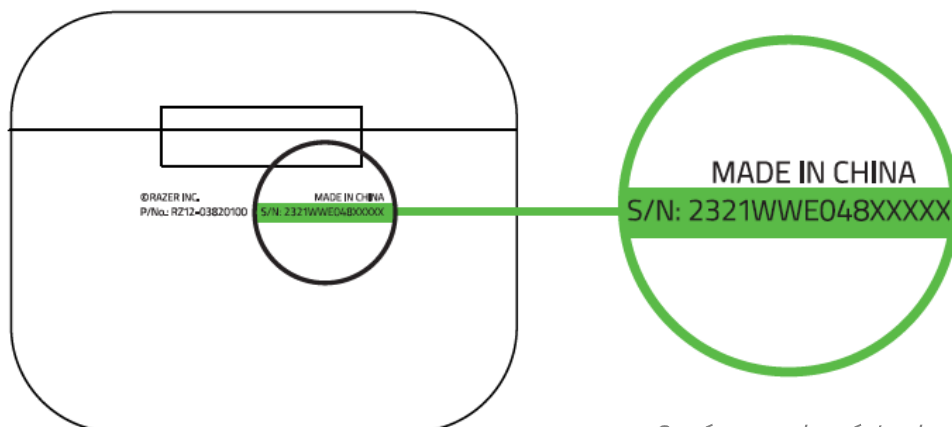

O número de série do seu produto pode ser encontrado aqui.

Dúvidas? Entre em contato com a equipe de suporte Razer em support.razer.com

3. ESPECIFICAÇÕES TÉCNICAS

- Resposta de frequência do fone de ouvido: 20 Hz – 20 kHz
- Impedância do fone de ouvido: 16 Ω
- Sensibilidade do fone de ouvido: 91 dB a 1mW / 1 kHz
- Potência de entrada do fone de ouvido: 5 mW (entrada máx.)
- Drivers do fone de ouvido: 10 mm
- Conector do fone de ouvido: Bluetooth 5.2
- Padrão de captação do microfone: Omnidirecional
- Relação sinal-ruído do microfone: 64 dB
- Sensibilidade do microfone: -26 dBFS
- Compatibilidade:
 - Dispositivos com capacidade para áudio Bluetooth
 - Aplicativo para smartphone disponível para Android e iOS
 - Codecs suportados: SBC, AAC

4. PRIMEIROS PASSOS



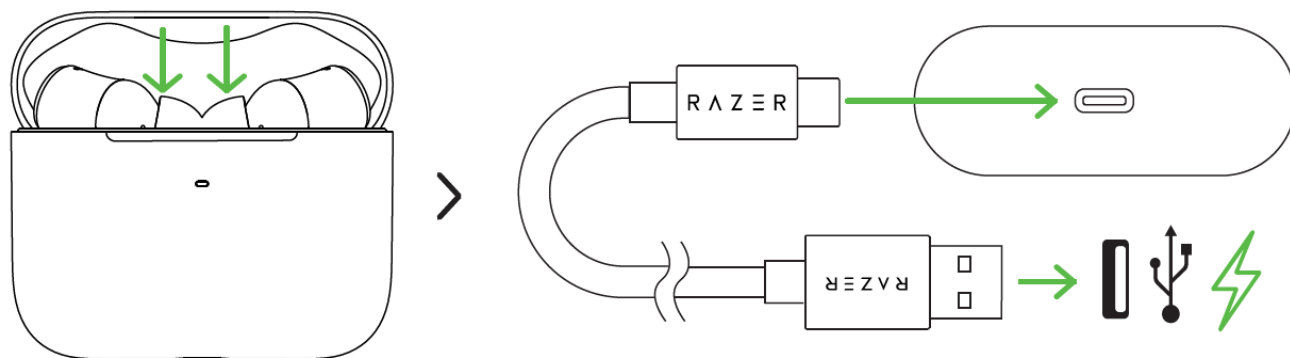

CARREGANDO O RAZER HAMMERHEAD TRUE WIRELESS

Antes do primeiro uso, conecte o estojo de carregamento a uma porta USB com o cabo de carregamento, sem retirar os fones earbud. Para os usos seguintes, o estojo de carregamento e os fones earbud podem ser carregados separadamente.



Espera até que seu Razer Hammerhead True Wireless esteja completamente carregado.

INDICADOR DE BATERIA DO ESTOJO DE CARREGAMENTO

Quando conectado		Quando desconectado	
	Status		Status
Vermelho estático 	Carregando	Verde fixo 	Bateria cheia
Verde fixo 	Totalmente carregada	Laranja estático 	Bateria fraca
		Piscando em vermelho 	Bateria em nível crítico

EMPARELHANDO COM UM DISPOSITIVO MÓVEL

Ao tentar conectar seu produto Razer, lembre-se de mantê-lo dentro de uma distância de 1 metro do seu dispositivo móvel.

1. Com o fone earbud dentro do estojo de carregamento, basta abrir a tampa para entrar no modo de emparelhamento.

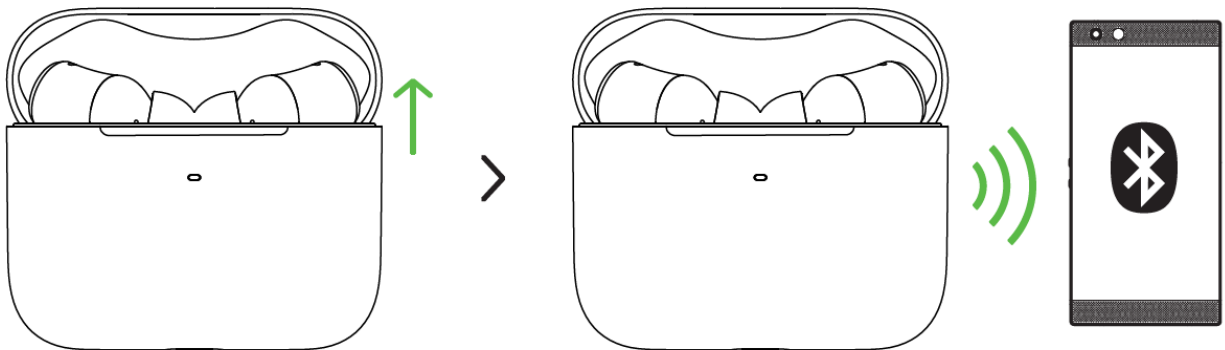

2. Habilite o Bluetooth no seu dispositivo móvel e selecione **Razer Hammerhead TWS (2nd Gen)** na lista de dispositivos encontrados.

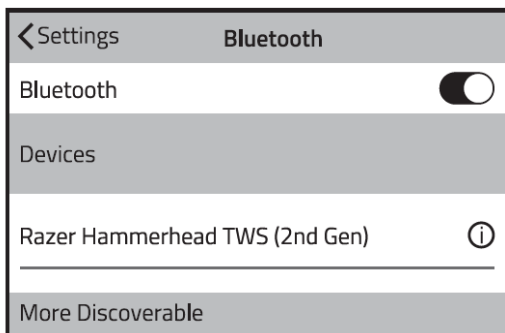

iOS

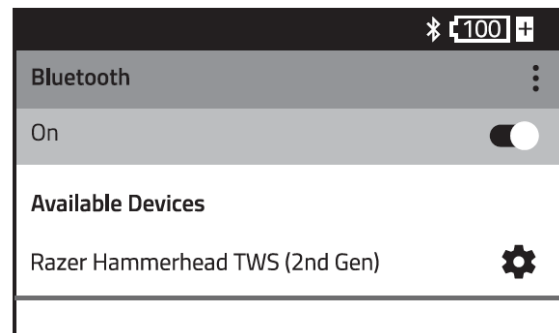

Android

3. Aguarde até que o emparelhamento seja concluído. Você escutará um bipe quando os fones earbud forem emparelhados corretamente e estiverem conectados ao seu dispositivo.



Se os fones earbud não conseguirem se conectar com sua fonte de áudio, eles continuarão em modo de busca por 3 minutos e depois se desligarão. Caso isso aconteça, basta repetir os passos para emparelhar.



Quando os fones earbud estiverem emparelhados com um dispositivo móvel, eles tentarão se conectar automaticamente a ele toda vez que a tampa do estojo de carregamento estiver aberta ou que os fones earbud estiverem ligados. Os fones earbud só podem se conectar a um dispositivo móvel de cada vez.

5. USANDO OS FONES EARBUD

MODO DE JOGO

Com os fones earbud conectados, toque três vezes em um deles e segure o último toque por pelo menos 2 segundos para ativar o modo de jogo. Com esse modo ativado, seus fones earbud funcionarão com uma latência mais baixa, o que resultará em uma resposta de áudio em tempo real enquanto você joga. Repita o mesmo gesto para desativar o modo de jogo.

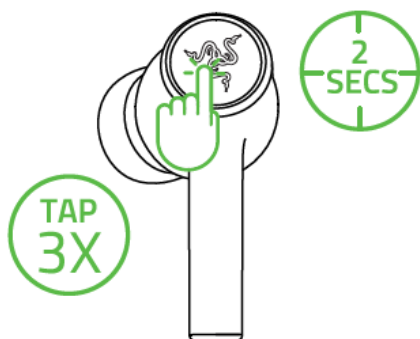

i Para um melhor desempenho, recomenda-se que você mantenha seus fones earbud a pouca distância da fonte de áudio.

CANCELAMENTO ATIVO DE RUÍDOS (ANC) / MODO DE ATENÇÃO RÁPIDA

O Cancelamento Ativo de Ruídos ajuda a eliminar o ruído de fundo, enquanto o Modo de Atenção Rápida permite que você ouça o que está ao seu redor sem precisar remover seus fones earbud. Com os fones conectados, toque e segure em qualquer um deles por pelo menos 2 segundos para ativar o ANC. Repita a ação para ativar o Modo de Atenção Rápida.

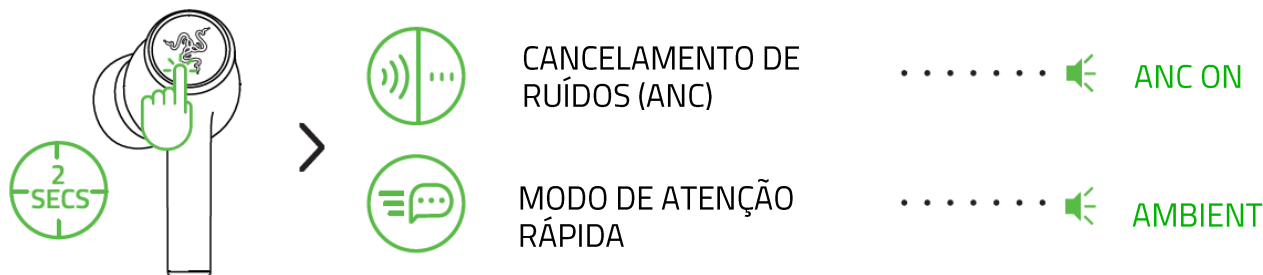

i Um bipe te notificará quando o ANC e o Modo de Atenção Rápida tiverem sido habilitados. A personalização completa dessas funções pode ser feita através do aplicativo Razer Audio.

LIGAR/DESLIGAR

Para desligar o dispositivo, basta colocar os fones earbud novamente no estojo de carregamento e fechar a tampa. Se a tampa for aberta com os fones dentro do estojo de carregamento, eles serão ligados.

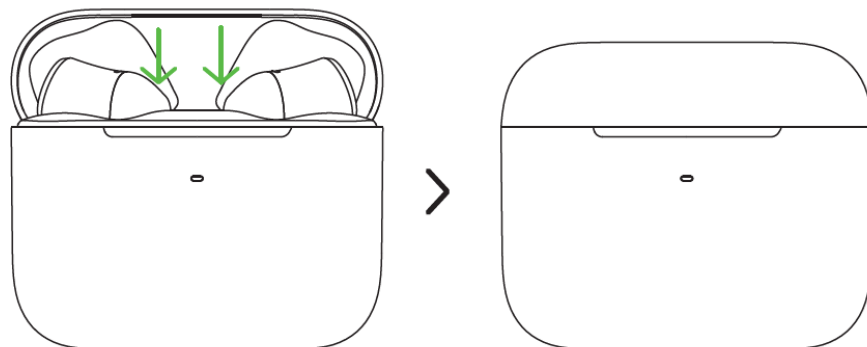

Se os fones earbud permanecerem ociosos fora do estojo de carregamento por alguns minutos, você escutará um bipe e eles se desligarão.

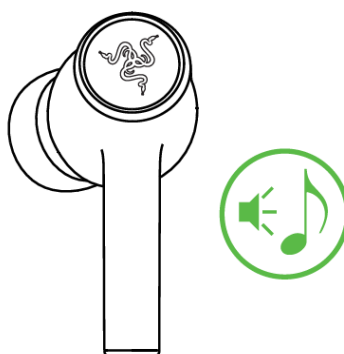

Toque e segure o botão de função por pelo menos 2 segundos em cada fone earbud para ligá-los novamente. Você escutará um bipe em cada fone earbud quando eles forem ligados.

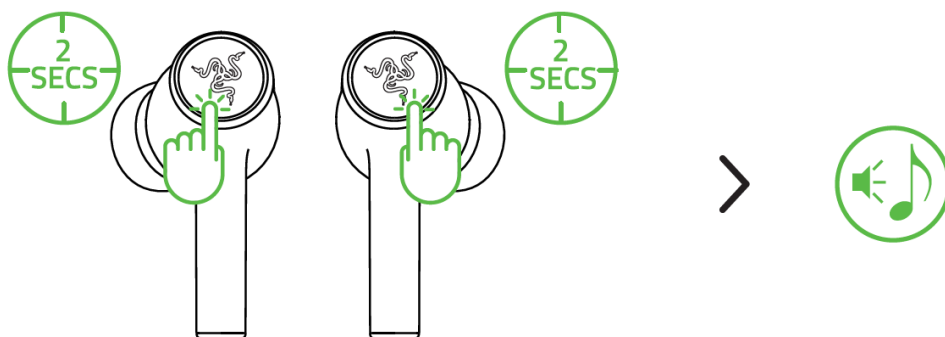

USANDO AS PONTAS AURICULARES EM SILICONE

As pontas auriculares em silicone oferecem um maior conforto, isolamento acústico e segurança. As opções com diferentes tamanhos permitem que você obtenha um encaixe confortável, seguro e que reduz com eficiência os ruídos indesejados.

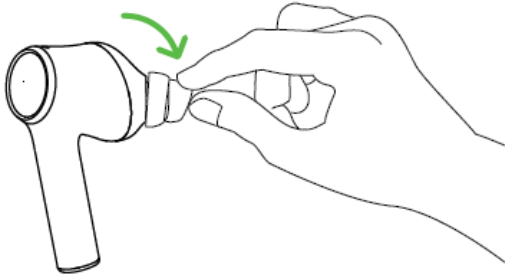

Remoção

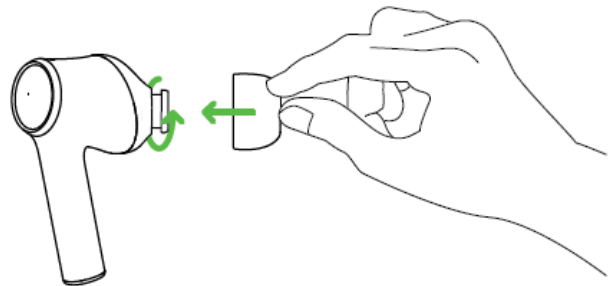

Substituição

- i** *Devido aos diferentes tamanhos dos canais auditivos, recomenda-se trocar as pontas auriculares por um tamanho maior ou menor para melhorar o conforto e a qualidade de som e obter uma vedação adequada.*

REFERÊNCIA RÁPIDA DO BOTÃO DE FUNÇÃO

Os gestos padrão a seguir estão disponíveis apenas quando os fones earbud estiverem emparelhados com um dispositivo móvel.

AÇÃO	EFEITO	SINAL SONORO
Tocar	Responder chamada	Voz
	Encerrar chamada	Bipe
	Reproduzir/pausar mídia	Nenhum
Tocar e segurar por 2 segundos	Alterne entre Habilitar ANC e Habilitar Modo de Atenção Rápida	Voz
	Ligar o fone earbud correspondente	Voz
	Rejeitar uma chamada recebida	Voz
Tocar e segurar por 4 segundos	Ativar o modo de emparelhamento do fone earbud correspondente	Voz
Tocar duas vezes	Aceitar uma chamada recebida ou alternar chamadas	Nenhum
	Saltar para a próxima faixa ao reproduzir mídia	Nenhum
Tocar duas vezes e segurar o último toque por 2 segundos	Diminuir o volume (no fone earbud esquerdo)	Nenhum
	Aumentar o volume (no fone earbud direito)	
Tocar três vezes	Voltar para a faixa anterior ao reproduzir mídia	Nenhum
Tocar três vezes e segurar o último toque por 2 segundos	Ativar/desativar o Modo de Jogo	Voz
	No modo de emparelhamento, limpar os dispositivos emparelhados	Voz

 Os gestos padrão podem ser remapeados utilizando-se o aplicativo Razer Audio.

PERSONALIZE SUA EXPERIÊNCIA MÓVEL

APLICATIVO RAZER AUDIO

Ficou muito mais fácil fazer a personalização avançada do seu Razer Hammerhead True Wireless. Com o Aplicativo Razer Audio, você poderá personalizar suas definições de EQ e seu recurso de desligamento automático, remapear os gestos de toque, atualizar com o firmware mais recente e muito mais – a qualquer momento, em qualquer lugar.

APLICATIVO RAZER CHROMA RGB

Com 16,8 milhões de cores e uma série de efeitos dentre os quais escolher, use o aplicativo Razer Chroma RGB para exibir seu estilo e se destacar em meio à multidão com a máxima flexibilidade dos fones earbud sem fio.



1. Baixe o aplicativo no seu dispositivo móvel.
2. Abra o aplicativo e siga as instruções na tela.

6. SEGURANÇA E MANUTENÇÃO

DIRETRIZES DE SEGURANÇA

Para obter a máxima segurança durante o uso do Razer Hammerhead True Wireless, sugerimos que você siga as orientações abaixo:

Se tiver problemas ao usar o dispositivo adequadamente e a solução de problemas não for suficiente para resolvê-los, desconecte o dispositivo e entre em contato com a linha direta da Razer ou visite support.razer.com para receber assistência.

Não desmonte o dispositivo (se o fizer, você anulará a garantia) nem tente operá-lo sob condições anormais de tensão.

Mantenha o dispositivo longe de líquidos ou umidade. Só opere o dispositivo dentro da faixa específica de temperatura de 0°C (32°F) a 40°C (104°F). Se a temperatura exceder essa faixa, desligue e/ou desconecte o dispositivo para que a temperatura se estabilize em um nível ideal.

O dispositivo isola sons do ambiente externo mesmo em volumes baixos, o que resulta em uma menor percepção de ambientes externos. Remova o dispositivo quando se envolver em atividades que exijam uma percepção ativa do ambiente.

Ouvir volumes excessivamente altos por períodos longos de tempo pode prejudicar a audição. Além disso, na legislação de certos países, o limite máximo de exposição sonora é de 86 dB por 8 horas ao longo do dia. Portanto, recomendamos que você reduza o volume para um nível confortável ao ouvir por períodos prolongados de tempo. Cuide bem de sua audição.

MANUTENÇÃO E USO

O Razer Hammerhead True Wireless requer uma manutenção mínima para manter suas condições ideais. Recomendamos que você o limpe uma vez por mês usando um pano macio ou um cotonete para evitar o acúmulo de sujeira. Não use sabão ou produtos de limpeza agressivos.

7. INFORMAÇÕES LEGAIS

INFORMAÇÕES DE DIREITOS AUTORAIS E PROPRIEDADE

©2025 Razer Inc. Todos os direitos reservados. Razer, "For Gamers. By Gamers.", logotipo "Powered by Razer Chroma", logotipo Razer, o logotipo da cobra de três cabeças e o logotipo Razer são marcas comerciais ou marcas comerciais registradas da Razer Inc. e/ou de empresas afiliadas nos Estados Unidos ou em outros países. Todas as outras marcas registradas pertencem a seus respectivos proprietários, e outros nomes de empresas e de produtos mencionados neste guia podem ser marcas registradas de suas respectivas empresas.

©2018 Google LLC All rights reserved. Android, Google, Google Logo, Google Play, and the Google Play logo are registered trademarks of Google LLC.

Apple, the Apple logo, and iPhone are trademarks of Apple Inc., registered in the U.S. and other countries. App Store is a service mark of Apple Inc.

The Bluetooth® word mark and logos are registered trademarks owned by Bluetooth SIG, Inc., and any use of such marks by Razer is under license.

A Razer Inc. (doravante nesta denominada a "Razer") pode ter direitos autorais, marcas comerciais, segredos comerciais, patentes, pedidos de registro de patente ou outros direitos de propriedade (registrados ou não) no concernente ao produto neste Guia Principal. O fornecimento deste Guia Principal não dá a você uma licença para (quaisquer) tais patentes, marcas registradas, direitos autorais ou outros direitos de propriedade intelectual. O Razer Hammerhead True Wireless (doravante nesta denominado o "Produto") pode ser diferente das imagens na caixa ou de outro modo. A Razer não assume qualquer responsabilidade por tais diferenças ou por quaisquer eventuais erros. As informações na presente estão sujeitas a alterações sem aviso prévio.

GARANTIA LIMITADA DO PRODUTO

Para conferir os termos atuais da Garantia Limitada do Produto, acesse [razer.com/warranty](https://www.razer.com/warranty).

LIMITAÇÃO DE RESPONSABILIDADE

Sob nenhuma circunstância a Razer será responsável por quaisquer lucros cessantes, perda de informações ou de dados, danos especiais, incidentais, indiretos, compensatórios, consequenciais ou acidentais oriundos de qualquer forma da distribuição, venda, revenda, uso ou incapacidade de uso do Produto. Sob nenhuma circunstância a responsabilidade da Razer ultrapassará o valor de compra do Produto no varejo

DISPOSIÇÕES GERAIS

Os termos da presente serão regidos e interpretados segundo a legislação do foro no qual o Produto foi adquirido. Se qualquer termo neste manual for considerado inválido ou inexecutável, tal termo (enquanto inválido ou inexecutável) será considerado sem nulo, sem efeito e excluído sem invalidar quaisquer termos remanescentes. A Razer reserva-se o direito de emendar qualquer termo a qualquer momento e sem aviso prévio.