



RAZER HAMMERHEAD
TRUE WIRELESS

마스터 가이드

사운드 스테이지를 압도하기 위한 최첨단 이어버드, 새로운 **Razer Hammerhead True Wireless** 로 몰입감에 새롭게 눈을 떠 보세요. 화려한 RGB 조명이 눈부시게 빛나는 디자인과 ANC 와 60ms 의 저지연 게이밍 모드로 잘 다듬어진 사운드가 여러분이 이전 오디오에서는 느끼지 못했던 감각을 깨워드립니다.

목차

1. 구성품 / 필요 항목	3
2. 보증 지원	4
3. 기술 사양	5
4. 시작하기	6
5. 이어 버드 사용하기	9
6. 안전 및 유지관리.....	14
7. 법률 용어	15

1. 구성품 / 필요 항목

구성품

- Razer Hammerhead True Wireless 이어버드

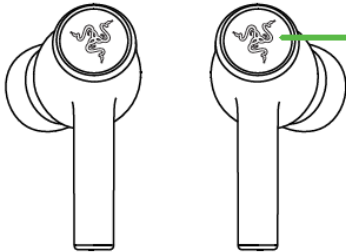

Powered by Razer
Chroma™ RGB 백라이트
기능 버튼

- 충전 케이스

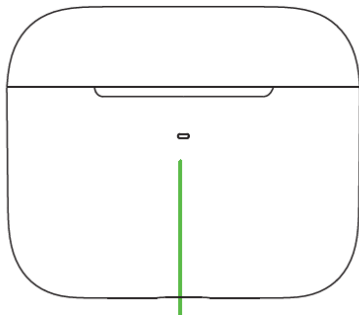

배터리 표시등

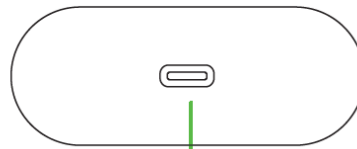

충전 포트

- 충전 케이블



- 세 가지 크기(S, M*, L)의 실리콘 이어팁

**이어버드에 장착되어 있음.*

- 중요 제품 정보 안내

필요 항목

- 블루투스 오디오를 지원하는 기기
- 앱 설치를 위한 인터넷 연결

2. 보증 지원

2년간 제품의 품질을 보증하는 훌륭한 기기를 얻으셨습니다. razerid.razer.com에 등록하면 제품 성능을 향상하고 Razer의 특별한 혜택을 누릴 수 있습니다.

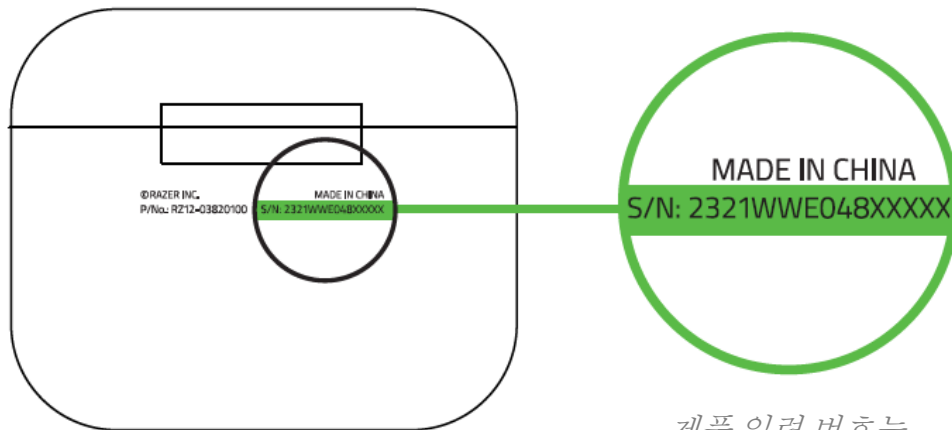

제품 일련 번호는
여기에서 확인할 수
있습니다.

궁금한 점이 있으십니까? support.razer.com에서 Razer 지원팀에 문의하십시오.

3. 기술 사양

- 헤드폰 주파수 응답: 20Hz ~ 20kHz
- 헤드폰 임피던스: 16Ω
- 헤드폰 감도: 91db @1mW/1kHz
- 헤드폰 입력 전력: 5mW(최대 입력)
- 헤드폰 드라이버: 10mm
- 헤드폰 커넥터: 블루투스 5.2
- 마이크 픽업 패턴: 전 방향
- 마이크 신호 대 잡음비: 64dB
- 마이크 감도: -26dBFS
- 호환성:
 - 블루투스 오디오를 지원하는 기기
 - 스마트폰 애플리케이션을 지원하는 안드로이드 및 iOS 장치
 - 지원 코덱: SBC, AAC

4. 시작하기

RAZER HAMMERHEAD TRUE WIRELESS 충전하기

처음 사용할 때, 이어버드를 꺼내지 않고 충전 케이블을 이용해 USB 포트에 충전 케이스를 연결합니다. 이후 사용 시에는 충전 케이스와 이어버드를 따로 충전할 수 있습니다.

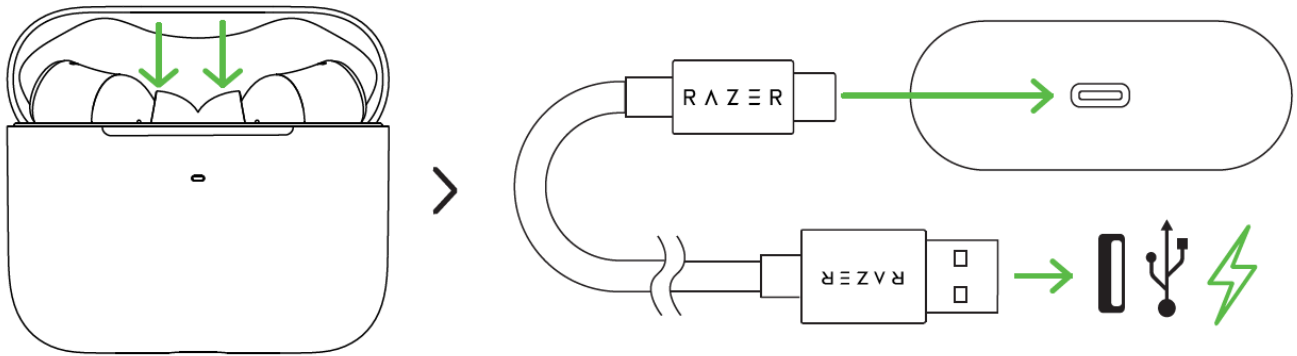

Razer Hammerhead True Wireless 가 완전히 충전될 때까지 기다리세요.

충전 케이스의 배터리 표시등

전원이 연결된 경우

	상태
적색등 점등 	충전 중
녹색등 점등 	완전 충전됨

전원이 연결되지 않은 경우

	상태
녹색등 점등 	배터리 완전 충전
황색등 점등 	배터리 부족
적색등 점멸 	배터리 매우 부족

모바일 기기와 페어링하기

Razer 제품과 연결할 때 모바일 기기는 연결하려는 제품과 1m 이내에 있어야 합니다.

1. 이어버드가 충전 케이스 안에 있는 경우 덮개를 열기만 하면 페어링 모드로 진입합니다.

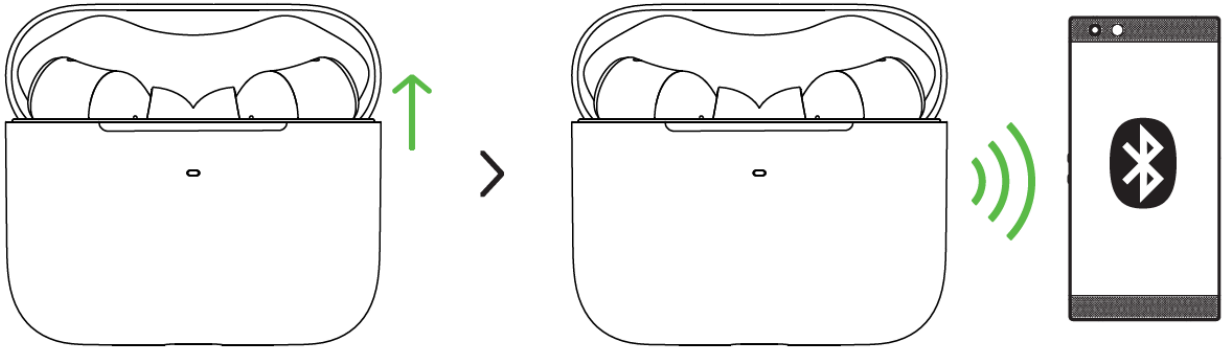

2. 모바일 기기에서 블루투스를 활성화하고 Razer Hammerhead TWS (2nd Gen) 를 찾은 기기 목록에서 선택하십시오.

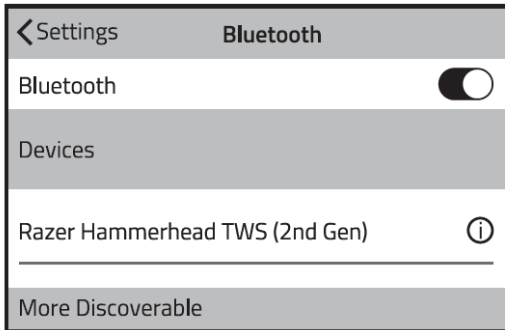

iOS

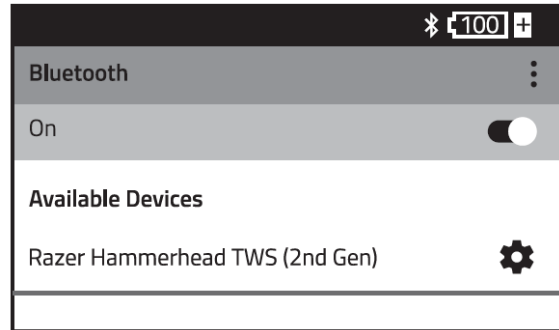

Android

3. 페어링이 완료될 때까지 기다립니다. 이어버드가 성공적으로 페어링되고 기기에 연결되면 오디오 안내가 들립니다.



만약 이어버드가 오디오 소스에 연결되지 않은 경우 검색 모드를 3 분 동안 유지한 후에 전원이 꺼집니다. 이 경우 앞서 진행한 단계를 반복하여 다시 페어링을 시도합니다.

i 한 번 페어링된 이어버드는 충전 케이스의 덮개를 열 때마다, 또는 이어버드가 꺼질 때마다 페어링했던 기기에 자동으로 연결을 시도합니다. 이어버드는 한 번에 하나의 모바일 기기에만 연결할 수 있습니다.

5. 이어 버드 사용하기

게이밍 모드

연결된 동안 어느 쪽 이어버드든 세 번을 탭하고 마지막 탭을 2 초 이상 길게 누르면 게이밍 모드가 실행됩니다. 게이밍 모드가 활성화되면 이어버드가 초저지연으로 동작하여 게이밍 시 더 빠른 실시간 오디오 피드백을 전달합니다. 게이밍 모드를 비활성화하려면 같은 동작을 반복합니다.

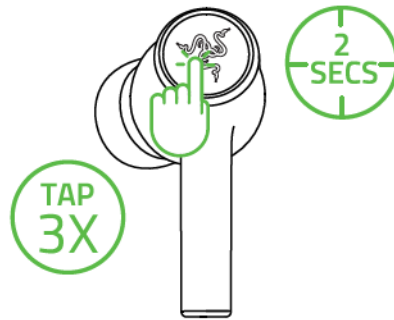

i 최상의 성능을 위해서는 이어버드와 오디오 소스를 아주 가깝게 두는 것이 좋습니다.

퀵 어텐션 모드와 액티브 노이즈 캔슬링(ANC)

액티브 노이즈 캔슬링은 주변의 소음을 없애주는 반면에 퀵 어텐션 모드는 이어 버드를 빼지 않더라도 주변의 소리를 잘 들을 수 있도록 해줍니다. 연결된 동안, 어느 쪽 이어 버드든 2 초 이상 길게 누르면 ANC 가 켜지고, 동일 동작을 반복하면(다시 2 초 이상 누르면) 퀵 어텐션 모드가 켜집니다.

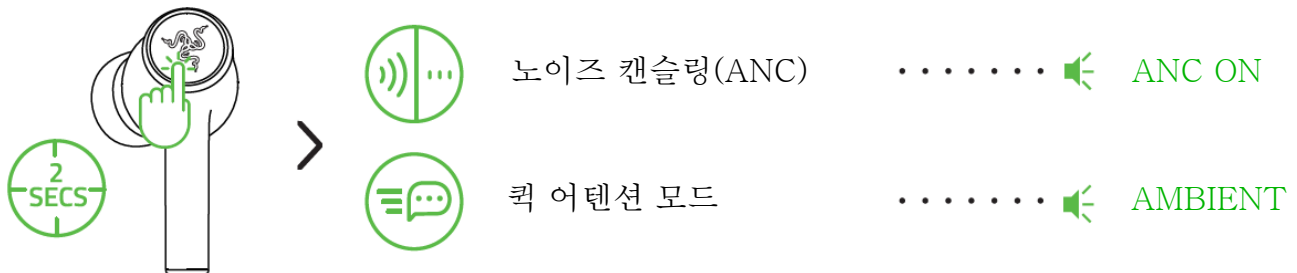

i ANC 및 퀵 어텐션 모드가 켜지는 경우 신호음이 이를 알려줍니다. 이러한 기능의 완전한 커스텀 설정은 Razer Audio 앱을 사용해 수행 가능합니다.

전원 켜기/끄기

기기의 전원을 끄려면 이어버드를 충전 케이스 안에 넣고 덮개를 닫으면 됩니다. 충전 케이스에 덮개가 있는 경우 덮개를 열어도 전원이 켜집니다.

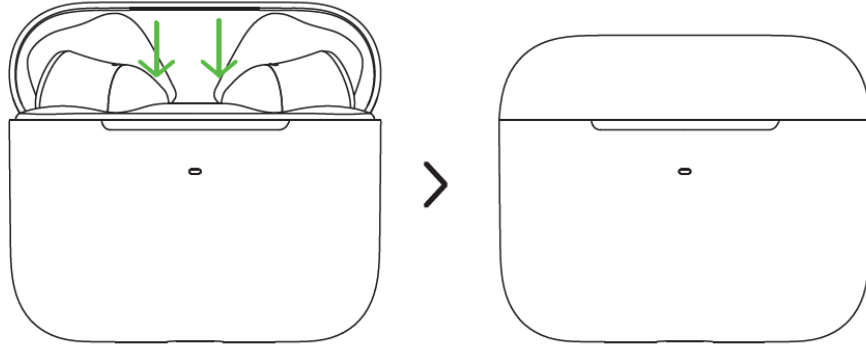

이어 버드를 충전 케이스에서 뺀 채로 몇 분간 유힬 상태로 두면, 오디오 안내가 들리고 이어 버드의 전원이 자동으로 꺼집니다.

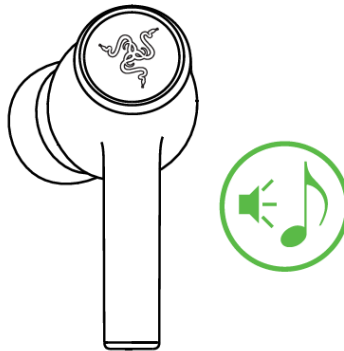

전원을 다시 켜려면 각 이어버드의 기능 버튼을 2 초 이상 길게 누릅니다. 전원이 켜지면 각 이어버드에서 오디오 안내가 들립니다.

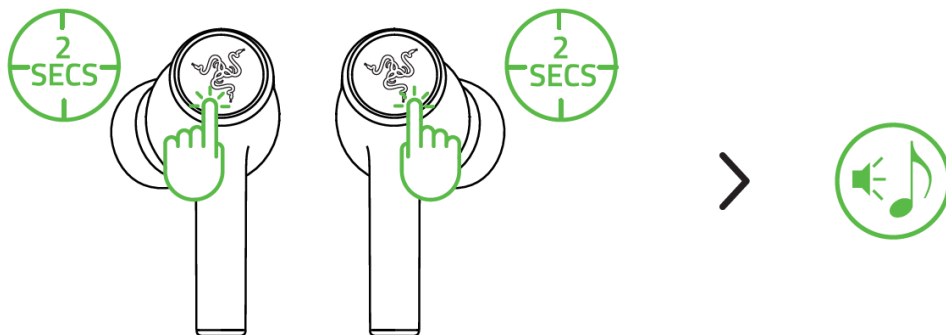

실리콘 이어팁 사용하기

실리콘 이어팁을 사용하면 소음을 차폐시켜줄 뿐만 아니라 더 편안하고 안정감 있게 착용할 수 있습니다. 다양한 크기의 옵션으로 원하지 않는 잡음을 효과적으로 줄이는 한편, 편안하고 견고한 착용감을 얻을 수 있습니다.

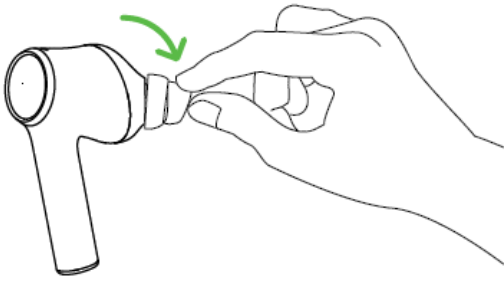

분리

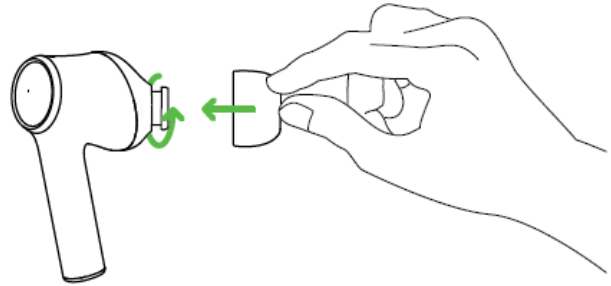

교체

- i** 개인마다 귀 내측의 크기가 다르기 때문에 편안함과 향상된 음질, 그리고 적절한 차폐를 위해서는 더 크거나 작은 크기의 이어팁으로 교체하여 사용하는 것을 권장합니다.

기능 버튼 빠른 참조

다음 기본 제스처는 이어버드가 모바일 기기에 페어링되어 있는 경우에만 사용할 수 있습니다.

동작	효과	오디오 안내
탭	통화 수신	음성
	통화 종료	신호음
	미디어 재생/일시 중지	없음
탭하고 2 초 이상 길게 누르기	ANC 켜기와 킥 어텐션 모드 켜기 간에 순환	음성
	이어버드의 전원을 켜	음성
	수신 전화 거절	음성
탭하고 4 초 이상 길게 누르기	해당하는 이어버드의 페어링 모드 활성화	음성
두 번 탭하기	수신 전화 수락 또는 통화 전환	없음
	미디어 재생 중에 다음 트랙으로 건너뛰기	없음
두 번 탭하고 마지막 탭을 2 초 이상 길게 누르기	볼륨 줄이기(왼쪽 이어버드)	없음
	볼륨 높이기(오른쪽 이어버드)	
세 번 탭하기	미디어 재생 중에 이전 트랙으로 되돌아가기	없음
세 번 탭하고 마지막 탭을 2 초 이상 길게 누르기	게이밍 모드 활성화/비활성화	음성
	페어링 모드에서 페어링된 기기를 지움	음성

 기본 제스처는 Razer Audio 앱을 통해 리매핑할 수 있습니다.

여러분의 모바일 경험을 나만의 것으로 만드세요

RAZER AUDIO 앱

Razer Hammerhead True Wireless 의 고급 커스텀 설정이 훨씬 더 쉬워졌습니다. Razer Audio 앱으로 언제 어디서나 EQ 및 자동 종료 기능을 설정하거나 터치 제스처를 다시 매핑하고 최신 펌웨어로 업데이트하는 등의 작업을 진행할 수 있습니다.

RAZER CHROMA RGB 앱

1,680 만 가지의 컬러와 선택 가능한 다양한 조명 효과를 설정할 수 있는 Razer Chroma RGB 앱을 통해 개인만의 스타일을 드러내고 무리 속에서 돋보이는 궁극의 무선 이어버드로 플렉스하세요.

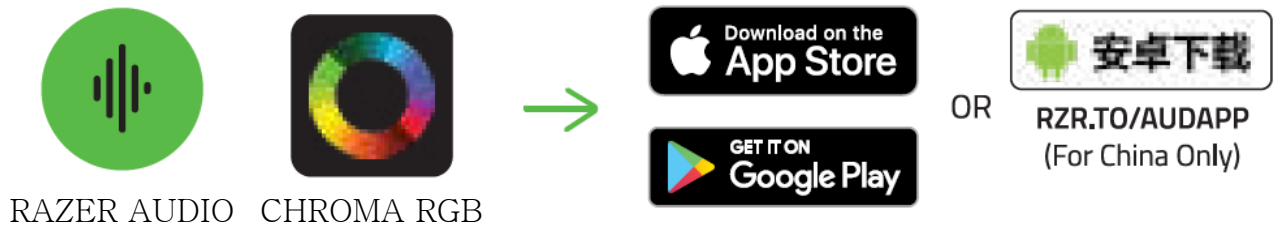

1. 모바일 기기에 모바일 앱을 다운로드합니다.
2. 앱을 실행한 후 화면의 설명을 따릅니다.

6. 안전 및 유지관리

안전 지침

Razer Hammerhead True Wireless 를 최대한 안전하게 사용하려면 다음 지침을 따르십시오.

장치 사용에 문제가 있거나 문제 진단으로 해결되지 않으면 장치를 분리한 후 Razer 핫라인으로 연락하거나 support.razer.com 을 방문하여 지원을 받으십시오.

장치를 분해하지 말고(분해하는 경우 보증이 무효가 됨) 비정상적인 전류 부하에서 장치를 작동하지 마십시오.

장치를 물기가 있거나 습한 곳에 두지 마십시오. 지정된 온도 범위(0°C(32°F)~40°C(104°F)) 내에서만 장치를 작동하십시오. 온도가 이 범위를 초과하는 경우 장치의 플러그를 뽑고/뽑거나 스위치를 꺼서 최적의 수준으로 온도를 안정화하십시오.

이 장치는 낮은 볼륨에서도 외부의 주변 소리를 차단하여 외부 상황에 대한 인지 능력을 떨어뜨립니다. 주변 상황을 적극적으로 인지할 필요가 있는 활동을 하는 경우에는 장치를 제거해 주십시오.

오랜 기간 지나치게 높은 볼륨으로 오디오를 재생하면 청각 기능에 손상을 입을 수 있습니다. 또한 일부 국가에서는 법으로 청각 기능에 영향을 주는 한도를 하루 8 시간 동안 최대 소리 세기 86db 로 정하고 있습니다. 따라서 장시간 청취 시 편안한 수준으로 볼륨을 줄이는 것이 좋습니다. 여러분의 청각 기능을 잘 보호하십시오.

유지관리 및 사용

Razer Hammerhead True Wireless 는 최소한의 유지관리로도 최적의 상태를 유지할 수 있습니다. 먼지가 쌓이지 않도록 한 달에 한 번씩 부드러운 천 또는 면봉으로 청소하는 것이 좋습니다. 비누 또는 강한 세척 용제는 사용하지 마십시오.

7. 법률 용어

저작권 및 지적 재산권 정보

©2021 Razer Inc. 판권 보유. Razer, "For Gamers. By Gamers.", "Razer Chroma" 로고는, 삼두사 로고, Razer 로고는 미국 및 다른 국가에 등록된 Razer Inc 및/또는 제휴사의 등록상표입니다. 다른 모든 상표는 해당 기업의 자산입니다. 다른 모든 상표는 해당 기업의 자산이며 여기에 언급된 기타 회사 및 제품 명은 해당 기업의 상표일 수 있습니다

©2018 Google LLC All rights reserved. Android, Google, Google Logo, Google Play, and the Google Play logo are registered trademarks of Google LLC.

Apple, the Apple logo, and iPhone are trademarks of Apple Inc., registered in the U.S. and other countries. App Store is a service mark of Apple Inc.

The Bluetooth® word mark and logos are registered trademarks owned by Bluetooth SIG, Inc., and any use of such marks by Razer is under license.

Razer Inc. (이하 “Razer”) 에 본 마스터 가이드의 제품과 관련된 저작권, 상표권, 영업 비밀, 특허권, 특허 출원 또는 기타 지적 재산권 (등록 또는 비등록) 이 있을 수 있습니다. 본 마스터 가이드를 가지고 있다고 해서 그와 같은 저작권, 상표권, 특허권 또는 기타 지적 재산권에 대한 사용권이 부여되는 것은 아닙니다. 본 Razer Hammerhead True Wireless (이하 “제품”)은 포장 등의 사진에서 보는 것과 다를 수 있습니다. Razer 는 이러한 차이점 또는 발생할 수 있는 오류에 대해 아무런 책임이 없습니다. 이 설명서에 포함된 정보는 사전 통보 없이 변경될 수 있습니다.

제한된 제품 보증

제한된 제품 보증에 관한 현재 최신 조건을 확인하시려면 [razer.com/warranty](https://www.razer.com/warranty) 을 방문해 주십시오.

책임의 제한

Razer 는 어떠한 경우에도 제품의 배포, 판매, 재판매, 사용 또는 제품을 사용할 수 없음으로 인해 발생하는 어떠한 이익의 손실, 정보나 데이터의 손실, 기타 특수, 우발적, 간접적, 처벌적 또는 결과적이거나 부수적인 손해에 대해 책임지지 않습니다. 어떠한 경우에도 Razer 의 책임은 제품의 소매 구입 가격을 초과하지 않습니다.

일반 사항

이러한 조항은 제품을 구입한 사법 관할 구역의 법률에 따라 관할되며 해석됩니다. 여기에 있는 어떤 조항이 유효하지 않거나 재판상 강행할 수 없는 경우 그러한 조항(유효하지 않거나 강행할 수 없는 한)은 영향을 미치지 않고 배제되지만 나머지 조항은 유효합니다. Razer 는 언제든지 사전 통보 없이 어떤 조건이든 수정할 권리를 보유합니다.