



RAZER BARRACUDA X

MODE D'EMPLOI

Expérience audio en immersion totale sans interruption à la maison ou en déplacement : le **Razer Barracuda X** est conçu pour ces deux utilisations. Conçu pour le jeu multiplateforme et le divertissement mobile, ce casque sans fil USB-C 4-en-1 offre une véritable polyvalence et une liberté grâce à un confort durable, à des haut-parleurs puissants et à un micro avec un son exceptionnel.

TABLE DES MATIÈRES

1. CE QUI VOUS ATTEND / CE DONT VOUS AVEZ BESOIN	3
2. NOUS SOMMES LÀ POUR VOUS.....	4
3. CARACTÉRISTIQUES TECHNIQUES.....	5
4. POUR COMMENCER.....	6
5. TILISATION DE VOTRE CASQUE	10
6. SÉCURITÉ ET ENTRETIEN.....	14
7. MENTIONS LÉGALES.....	16

1. CE QUI VOUS ATTEND / CE DONT VOUS AVEZ BESOIN

CE QUI VOUS ATTEND

- Razer Barracuda X

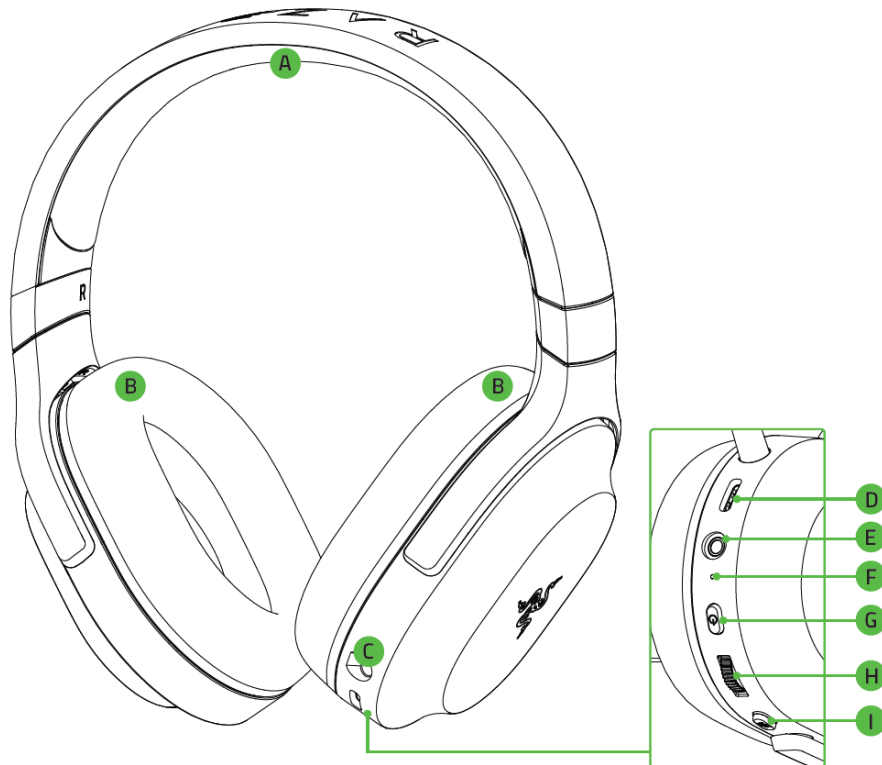

- A. Bandeau réglable et rembourré
- B. Coussinets d'oreille en mousse à mémoire de forme en similicuir ultradoux
- C. Prise jack microphone
- D. Port de chargement Type-C
- E. Prise jack audio + micro de 3,5 mm
- F. Indicateur d'état
- G. Bouton marche/arrêt
- H. Molette de réglage du volume
- I. Bouton de désactivation du micro

- Micro cardioïde Razer™ HyperClear amovible

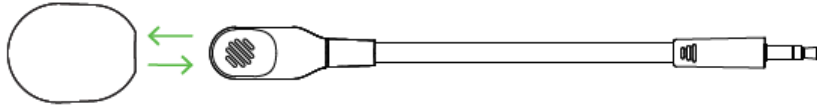

- Émetteur-récepteur sans fil Type-C



- Câble de chargement Type-C

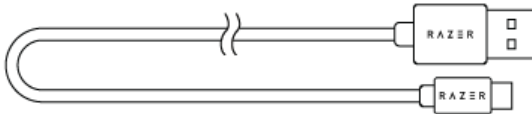

- Câble adaptateur Type-A vers Type-C

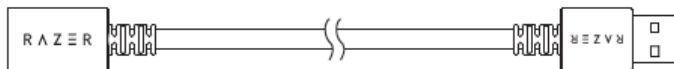

- Câble combiné de 3,5 mm

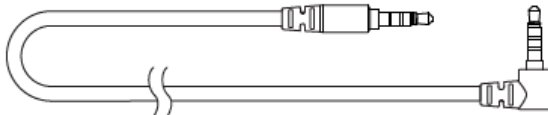

- Informations importantes sur le produit

CE DONT VOUS AVEZ BESOIN

- Port USB Type-A ou Type-C [sans fil]
- Prise jack combinée audio + micro de 3,5 mm [filaire]

! *Compatible avec Android, PC, Mac, PS4, Switch (en filaire et sans fil) et Xbox (en filaire). Bien que compatibles avec la plupart des appareils Android, les modèles antérieurs sont susceptibles de ne pas prendre complètement en charge l'audio USB-C sans fil. Pour consulter une liste exhaustive des appareils compatibles, rendez-vous sur support.razer.com.*

2. NOUS SOMMES LÀ POUR VOUS

Vous avez dans les mains un appareil exceptionnel disposant d'une garantie limitée de 2 ans. Maintenant, exploitez tout son potentiel et recevez des avantages Razer exclusifs en vous enregistrant sur razerid.razer.com

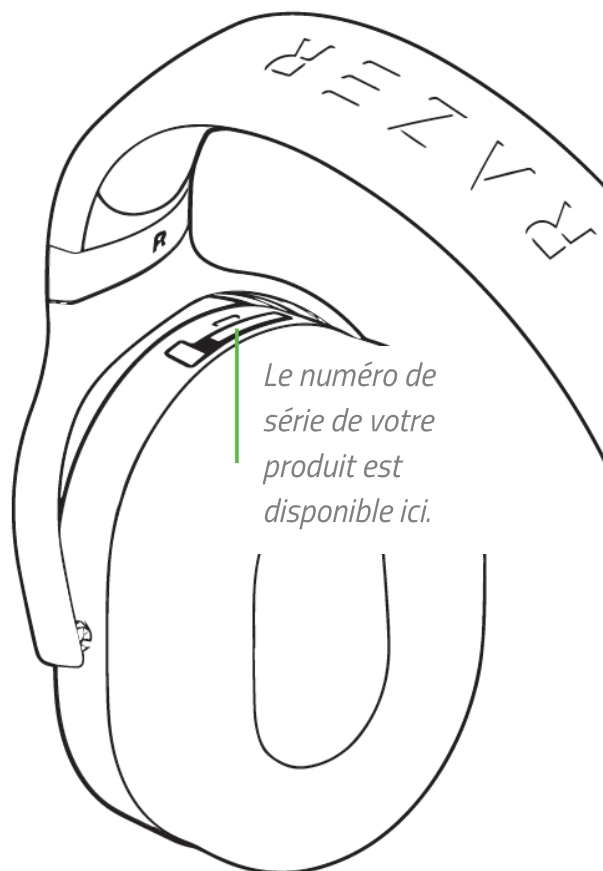

Vous avez une question ? Consultez l'assistance Razer sur support.razer.com

3. CARACTÉRISTIQUES TECHNIQUES

Écouteurs

- Réponse en fréquence : 20 Hz — 20 kHz
- Impédance : 32 Ω à 1 kHz
- Sensibilité : 96 dB SPL/mW à 1 KHz par simulateur de tête et de torse (HATS, Head and Torso Simulator)
- Haut-parleurs : haut-parleur dynamique personnalisé de 40 mm
- Diamètre intérieur de l'oreillette : 60 x 40 mm
- Type de connexion : USB Type C
- Longueur du câble : 1,5 m/4,92 pieds
- Poids approx. : 250 g/0,55 lb
- Coussinets d'oreille ovales : recouvrent entièrement les oreilles avec du tissu et du similicuir moelleux pour offrir isolation sonore et confort

Microphone

- Réponse en fréquence : 100 Hz — 10 kHz
- Rapport signal/bruit : ≥ 60 dB
- Sensibilité (à 1 kHz) : -42 ± 3 dB
- Mode de captation : unidirectionnel

Commandes sur les oreillettes

- Volume haut/bas
- Bouton de désactivation et d'activation du micro

Utilisation audio

- Utilisation audio sans fil : Dongle USB-C
- Utilisation audio filaire : analogique 3,5 mm
- Son surround : Uniquement disponible sur Windows® 10 64 bits

4. POUR COMMENCER

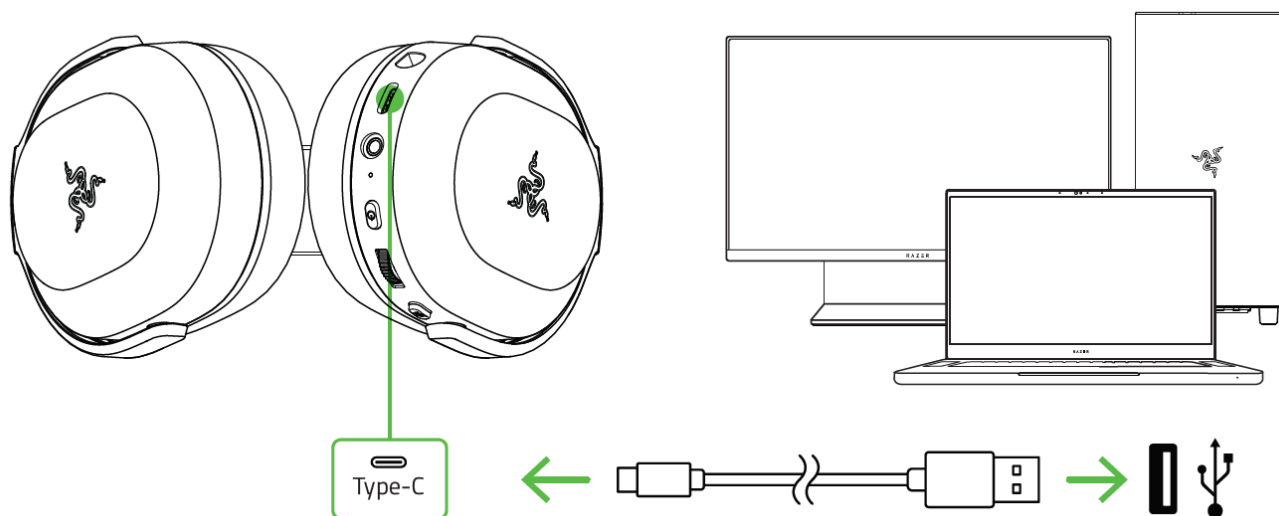

CHARGEMENT DE VOTRE CASQUE

Branchez votre Razer Barracuda X à un port USB Type-A sous tension à l'aide du câble de chargement. Pour de meilleurs résultats, veuillez charger complètement votre casque avant la première utilisation. Un casque vide se charge entièrement en 3 h environ.





COMPORTEMENT DE L'INDICATEUR D'ÉTAT

Quand l'appareil est branché

Indicateur	Niveau de la batterie
Clignotant en vert 	Charge en cours
Vert continu 	Charge terminée

Quand l'appareil est débranché

Indicateur	Son	Niveau de la batterie
Rouge continu 	Avertissement sonore	Charge basse (30%)
Rouge clignotant 	Avertissement sonore	Charge critique (10%)

CONNEXION DE VOTRE CASQUE

A. À VOTRE PC

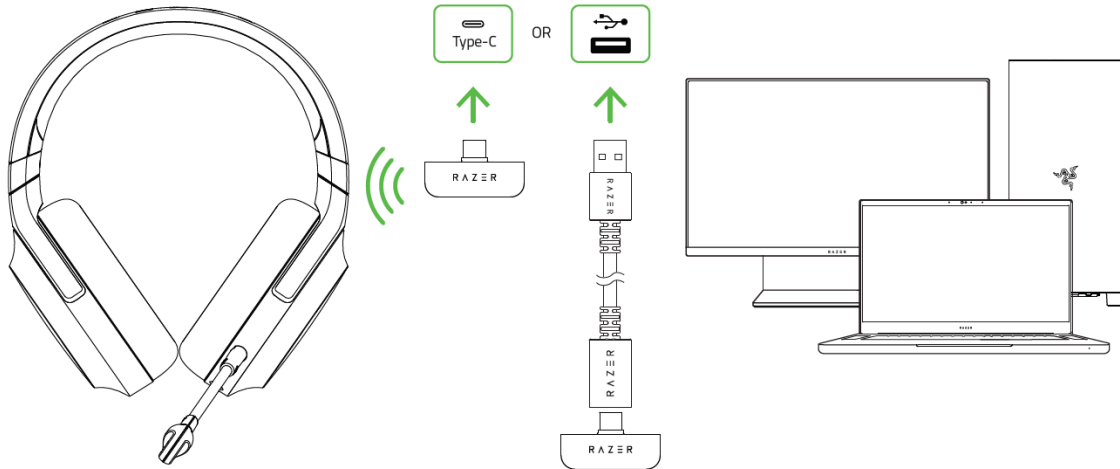

1. Branchez l'émetteur-récepteur Type-C sans fil à votre PC.

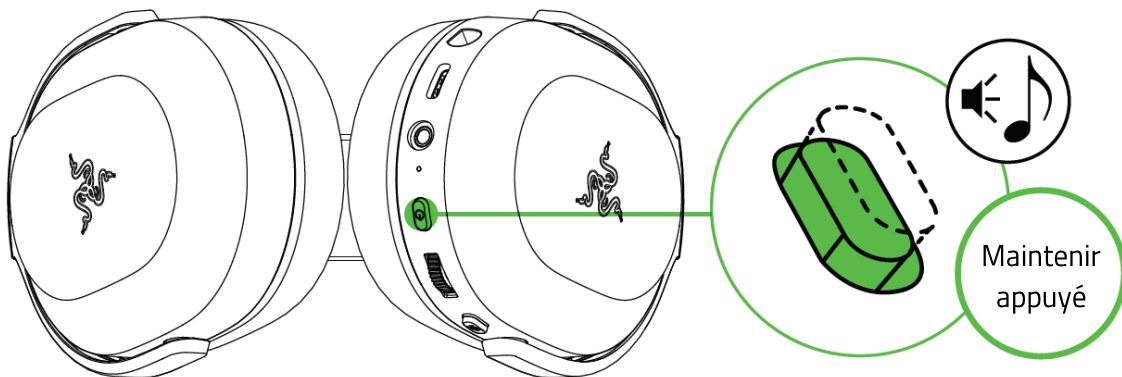

2. Maintenez appuyé le bouton marche/arrêt jusqu'à ce que l'indicateur d'état s'allume ou jusqu'à ce que vous entendiez un avertissement sonore.



3. Attendez que l'indicateur d'état passe en bleu continu, indiquant ainsi que le casque est connecté à un émetteur-récepteur Type-C sans fil.

Indicateur	État
Bleu clignotant 	Synchronisation
Bleu continu 	Connecté

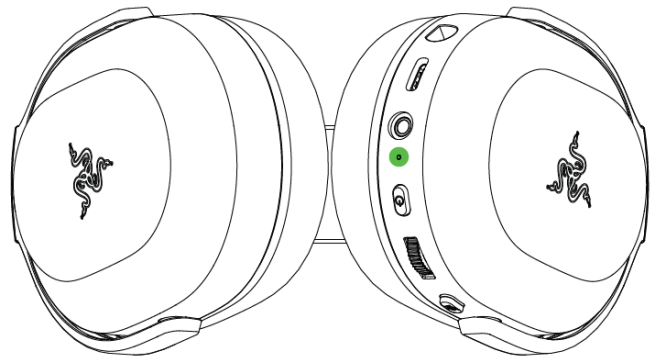

4. Sur votre PC, effectuez un clic droit sur l'icône de volume dans la barre d'état système, puis sélectionnez les **Paramètres de son**.

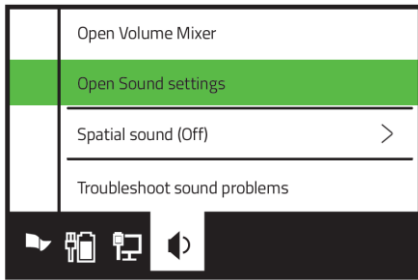

5. Dans la fenêtre Son, définissez le **Razer Barracuda X** en tant que périphérique d'entrée et de sortie par défaut.

Output

Choose your output device

Razer Barracuda X

Input

Choose your input device

Razer Barracuda X

Votre casque est maintenant prêt à être utilisé.

B. À D'AUTRES APPAREILS

Branchez l'émetteur-récepteur USB Type-C sans fil à votre appareil et assurez-vous que votre Razer Barracuda X est le périphérique audio d'entrée et de sortie par défaut.

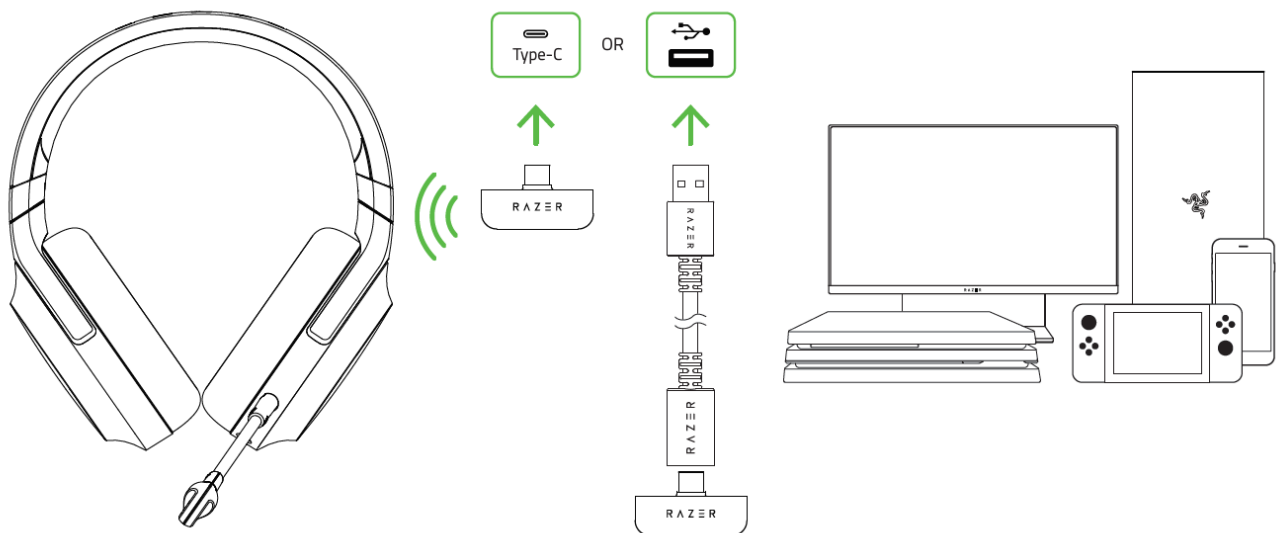

C. À DES APPAREILS VIA LA PRISE JACK AUDIO + MICRO DE 3,5 MM

Si votre appareil ne dispose pas de prise jack combinée audio + micro de 3,5 mm, contentez-vous de brancher le câble combiné de 3,5 mm de la prise jack microphone de votre casque à la prise jack audio de votre appareil.

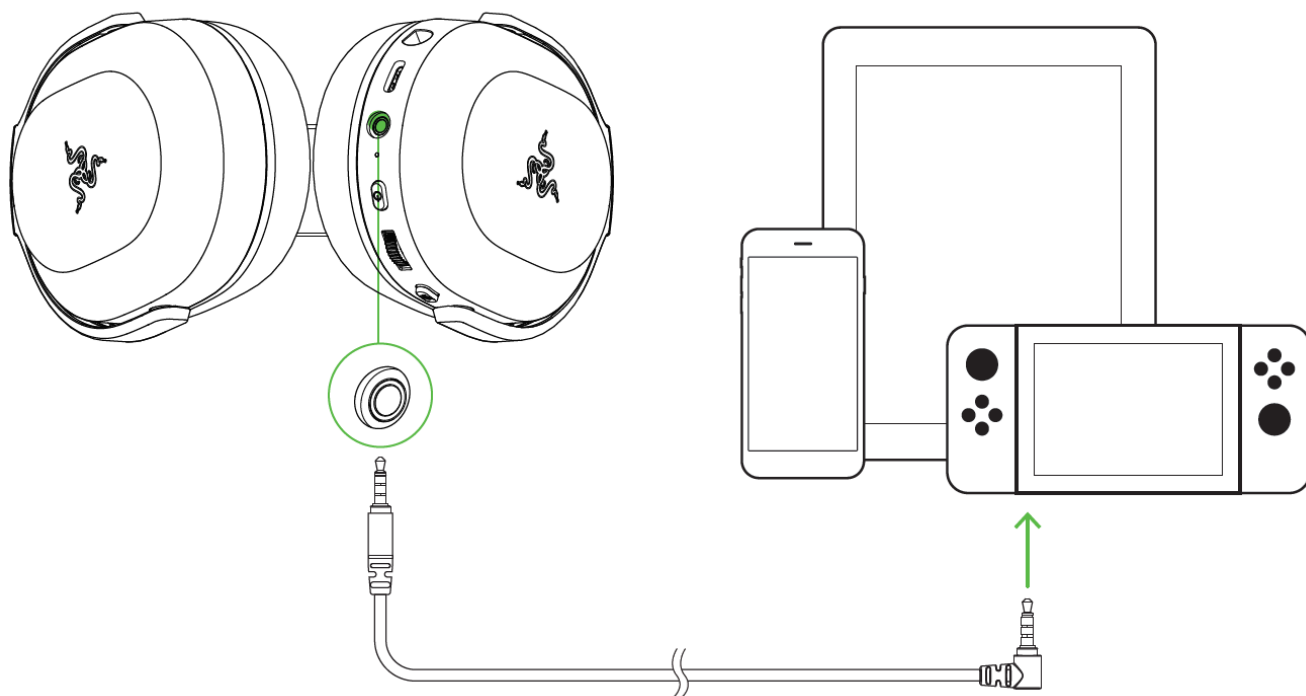

5. UTILISATION DE VOTRE CASQUE

BOUTON MARCHÉ/ARRÊT

Maintenez appuyé le bouton marche/arrêt jusqu'à ce que l'indicateur d'état passe au bleu pour l'allumer. Maintenez à nouveau le bouton marche/arrêt appuyé pour l'éteindre. Deux sons différents vous indiqueront si votre casque est allumé ou éteint.

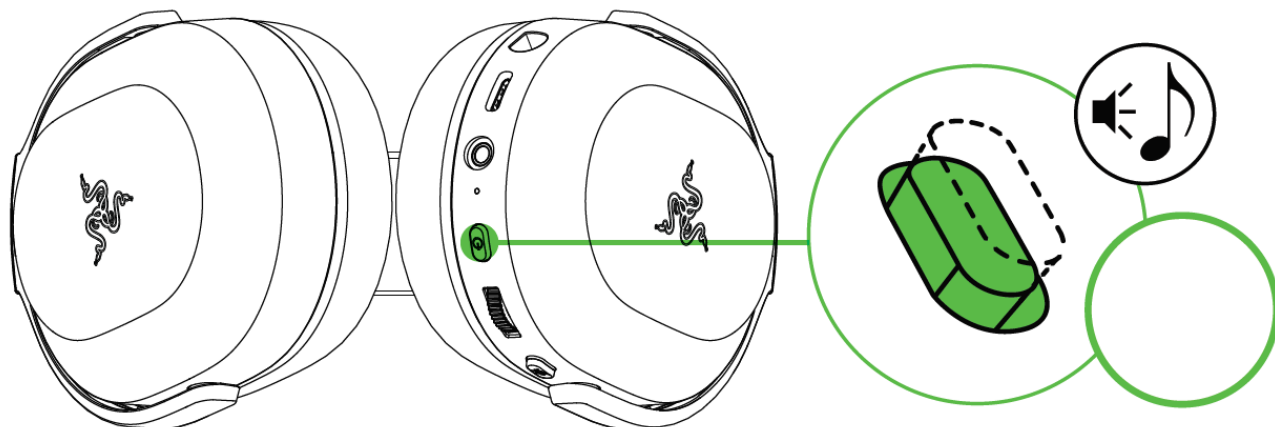

D'autres fonctions du bouton marche/arrêt sont disponibles lorsque le casque est connecté à votre appareil. Ces fonctions sont basées sur l'activité actuelle de votre appareil.

i Certaines fonctionnalités répertoriées ici peuvent ne pas s'appliquer à certains appareils.

Pression simple	Lecture/pause
	Accepter les appels entrants ou terminer l'appel en cours
Pression double	Passer le titre
Pression triple	Titre précédent

RÉGLAGE DU VOLUME

Tournez la molette de réglage du volume comme indiqué pour augmenter ou diminuer le volume.

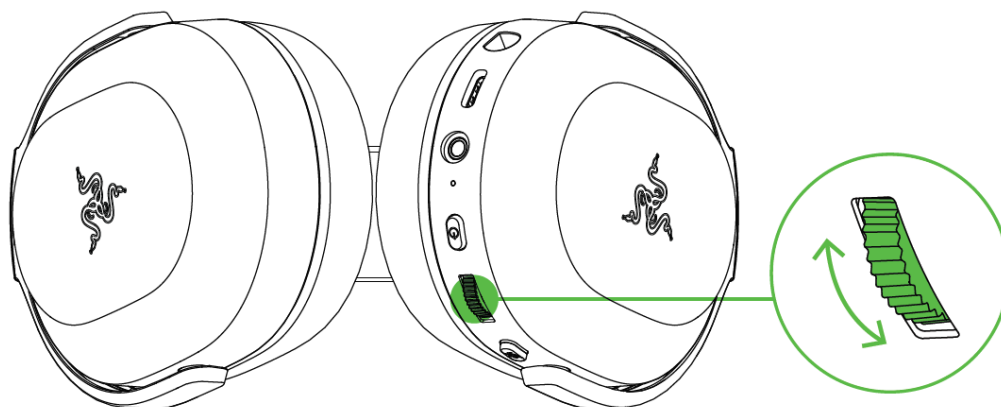

UTILISATION DU MICRO CARDIOÏDE RAZER™ HYPERCLEAR

Branchez le micro cardioïde Razer™ HyperClear à la prise jack microphone, puis courbez-le jusqu'à ce qu'il soit parallèle à votre bouche. Assurez-vous que le diaphragme du micro soit en face de vous, et que l'aération se trouve du côté opposé à votre bouche.

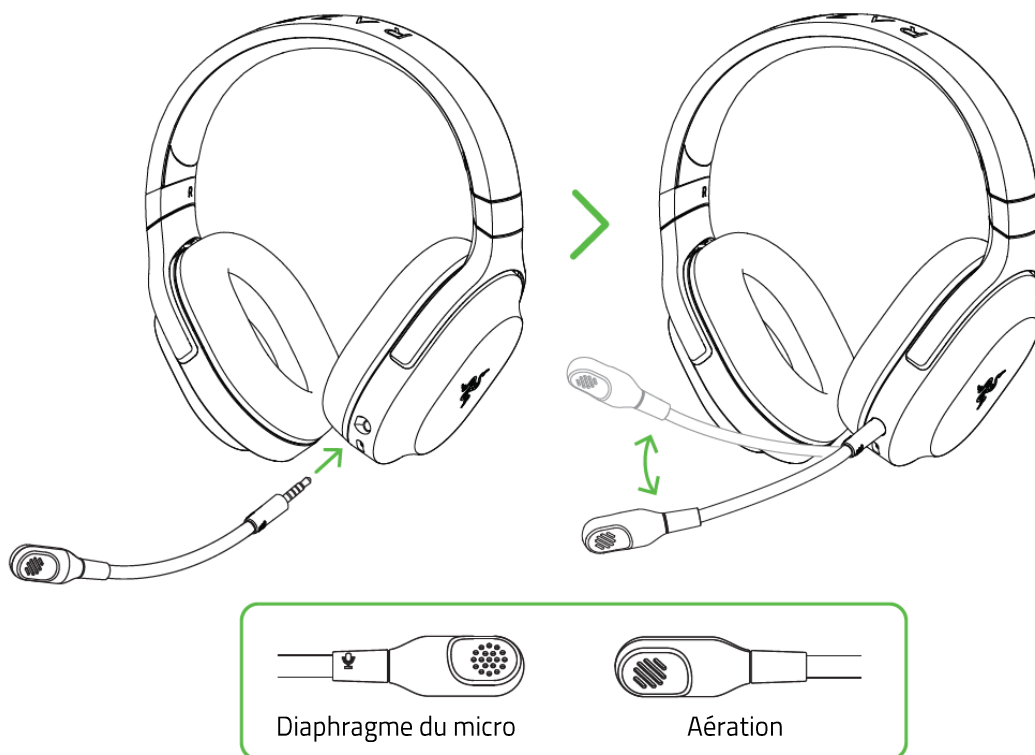

COUPER/ACTIVER LE SON DU MICROPHONE

Appuyez sur le bouton de désactivation du micro pour activer ou désactiver le micro.

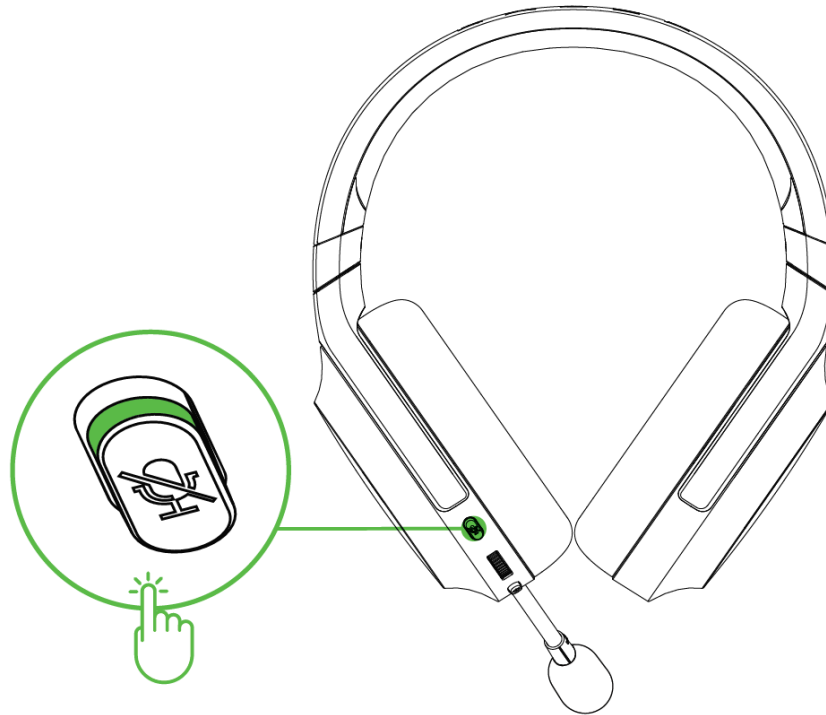

PROLONGATION DE LA DURÉE DE VIE DE VOTRE CASQUE

Nous vous recommandons d'écarter doucement le casque avant de le placer sur votre tête afin de limiter la tension induite par le bandeau. Cependant, évitez d'écarter le casque au-delà de ses limites techniques.

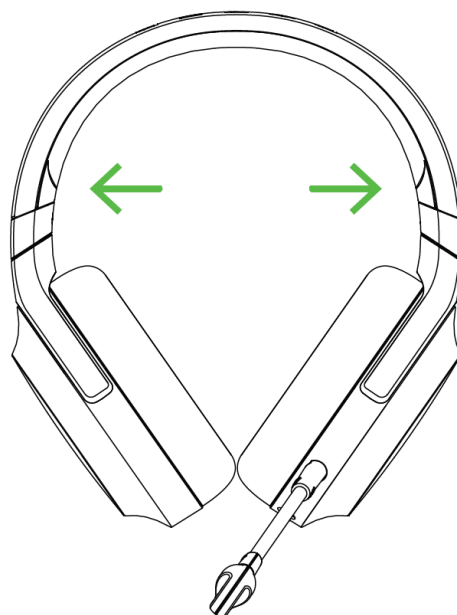

ACTIVEZ 7.1 SURROUND SOUND*

Découvrez un son positionnel précis spécialement conçu pour le jeu, les films et la musique.

1. Téléchargez le logiciel 7.1 Surround Sound sur razer.com/7.1-surround-sound.
2. Enregistrez votre produit sur razerid.razer.com/products pour recevoir votre code d'activation par e-mail.

**Uniquement disponible sur Windows® 10 64 bits*

6. SÉCURITÉ ET ENTRETIEN

CONSIGNES DE SÉCURITÉ

Afin d'utiliser votre Razer Barracuda X dans des conditions de sécurité optimales, nous vous recommandons de suivre les consignes suivantes :

Si vous avez des difficultés à utiliser l'appareil correctement et que le dépannage ne fonctionne pas, débranchez l'appareil et contactez le service d'assistance téléphonique de Razer ou rendez-vous sur support.razer.com pour obtenir de l'aide.

Ne démontez pas l'appareil (ceci annulerait la garantie) et n'essayez pas de le faire fonctionner avec une charge de courant anormale.

Conservez l'appareil à l'abri des liquides et de l'humidité. Faites fonctionner l'appareil uniquement à une température comprise entre 0 °C (32 °F) et 40 °C (104 °F). Si la température dépasse ces limites, éteignez et/ou débranchez l'appareil pour laisser la température se stabiliser à un degré optimal.

L'appareil isole les sons ambiants externes même à un volume peu élevé, ce qui décroît la perception de votre environnement externe. Veuillez retirer l'appareil lorsque vous entreprenez une activité qui nécessite une perception active de votre environnement.

L'écoute prolongée de sons à un volume élevé peut endommager votre ouïe. Par ailleurs, la législation de certains pays n'autorise qu'un niveau sonore maximal de 86 dB pouvant affecter votre écoute pendant 8 heures par jour. Nous vous recommandons par conséquent de réduire le volume à un niveau confortable lors d'une écoute prolongée. Prenez soin de votre ouïe.

ENTRETIEN ET UTILISATION

Le Razer Barracuda X nécessite un minimum d'entretien pour le conserver dans un état de fonctionnement optimal. Une fois par mois, nous vous recommandons d'éteindre ou de déconnecter l'appareil de l'ordinateur (le cas échéant) et de le nettoyer avec un chiffon doux ou un coton-tige pour empêcher les dépôts de saleté. N'utilisez pas de savon ou de produits nettoyants agressifs.

ALERTE BATTERIE

Le Razer Barracuda X contient une batterie rechargeable lithium-ion. En général, la durée de vie de cette batterie dépend de son utilisation. Si vous pensez que la batterie rechargeable lithium-ion du Razer Barracuda X est épuisée (faible charge), essayez de la recharger.

Attention : Ne pas ouvrir, endommager ou exposer à des matériaux conducteurs (métal), à l'humidité, à du liquide, du feu ou de la chaleur. De telles pratiques peuvent entraîner l'explosion ou l'écoulement des piles, ce qui peut causer des blessures. La durée de vie des batteries varie avec l'usage que vous en faites.

7. MENTIONS LÉGALES

INFORMATIONS DE DROITS D'AUTEUR ET D'AUTRES DROITS DE PROPRIÉTÉ INTELLECTUELLE

© 2021 Razer Inc. Tous droits réservés. Razer, le logo du serpent à trois têtes, le Razer Logo, « For Gamers. By Gamers. », et le logo « Powered by Razer Chroma » sont des marques commerciales ou des marques déposées de Razer Inc. et / ou des sociétés affiliées aux États-Unis ou dans d'autres pays.

Windows and the Windows logo are trademarks or registered trademarks of the Microsoft group of companies.

Il se peut que Razer Inc. (« Razer ») ait des droits d'auteur, marques commerciales, secrets de fabrication, brevets, demandes de brevet, ou d'autres droits de propriété intellectuelle (enregistrés ou non enregistrés) concernant le produit dans ce guide. Ce guide ne vous donne pas de licence pour ce droit d'auteur, cette marque commerciale, ce brevet ou tout autre droit de propriété intellectuelle. Le Razer Barracuda X (le « Produit ») peut différer des images, que ce soit sur l'emballage ou autrement. La société Razer réfute toute responsabilité relative aux erreurs pouvant s'être glissées dans ce document. Les informations contenues dans ce document sont susceptibles d'être modifiées sans préavis.

GARANTIE LIMITÉE DU PRODUIT

Pour obtenir les dernières conditions et les conditions actuelles de la garantie limitée du produit, veuillez vous rendre sur [razer.com/warranty](https://www.razer.com/warranty).

LIMITATION DE RESPONSABILITÉ

Razer ne sera en aucun cas responsable de toute perte de profit, d'informations ou de données, de dommages spéciaux, fortuits, indirects, punitifs ou consécutifs, ou de dommages fortuits découlant de la distribution, la vente, la revente, l'utilisation, ou l'incapacité d'utiliser le Produit. En aucun cas la responsabilité de Razer ne peut excéder le prix d'achat au détail du Produit.

GÉNÉRAL

Ces termes seront régis par et interprétés conformément aux lois de la juridiction dans laquelle le Produit a été acheté. Si l'une des conditions définies ici est jugée invalide ou inapplicable, cette condition (dans la mesure où elle est invalide ou inapplicable) n'aura alors aucun effet et sera considérée comme exclue sans invalider aucune des conditions restantes. Razer se réserve le droit de modifier ce contrat à tout moment sans préavis.