



# RAZER ANZU 雷蛇天隼

高级用户指南

**Razer Anzu 雷蛇天隼**是一款卓越的音频眼镜，不但能保护你的眼睛，还能让你的耳朵获得沉浸式享受，颠覆你对太阳眼镜的看法。镜框中安装了隐藏式内置扬声器，为你的视觉和听觉感受赋予全新的含义。提供两种镜框和两种尺寸。

# 目录

1. 包装内物品 / 系统要求 .....	3
2. 简要介绍 .....	5
3. 入门指南 .....	6
4. 使用你的智能眼镜 .....	8
5. 安全与维护 .....	12
6. 法律声明 .....	13

## 1. 包装内物品 / 系统要求

### 内含物品

- Razer Anzu 雷蛇天隼

*镜框样式可能会因型号的不同而有所差*

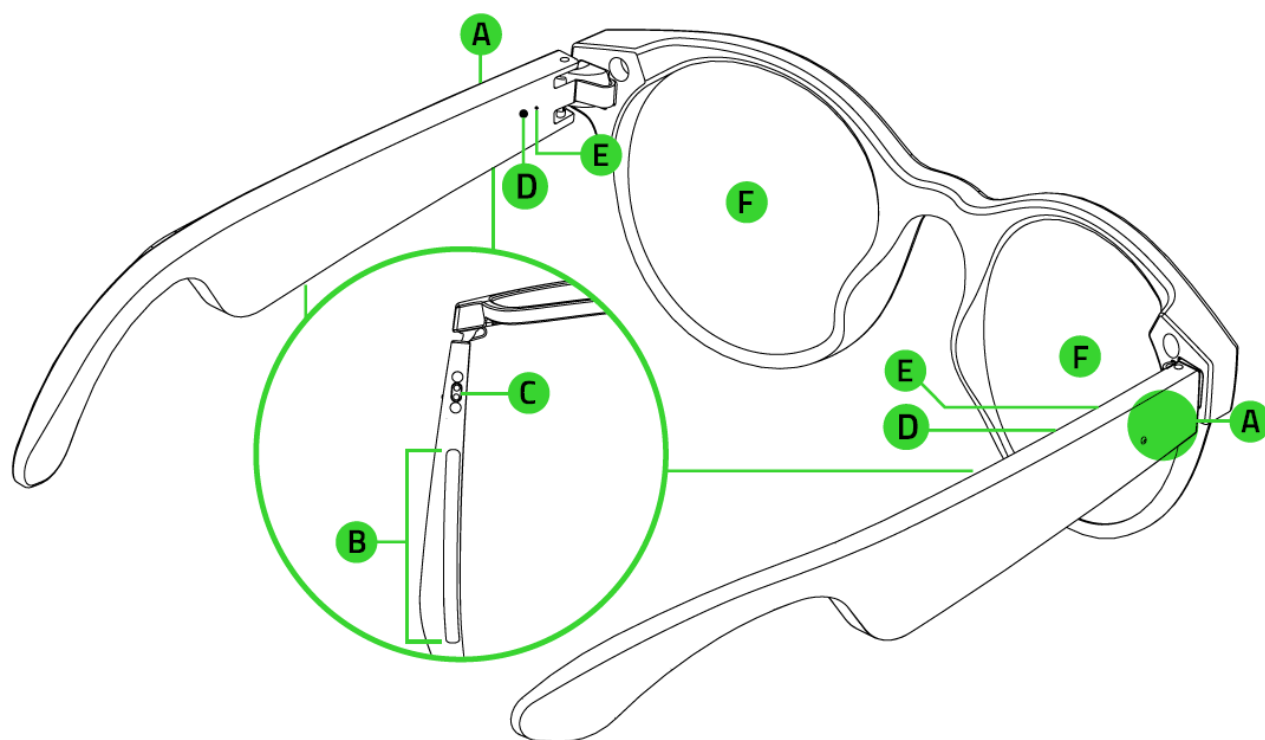

- A. 触摸输入区
- B. 内置扬声器
- C. 充电端口
- D. 状态指示灯

- E. 全向型麦克风
- F. 滤蓝光或偏光太阳镜片\*



\*扫描二维码或访问 [support.razer.com/cn](https://support.razer.com/cn) 以获取装镜片的详细指南。

- 充电线

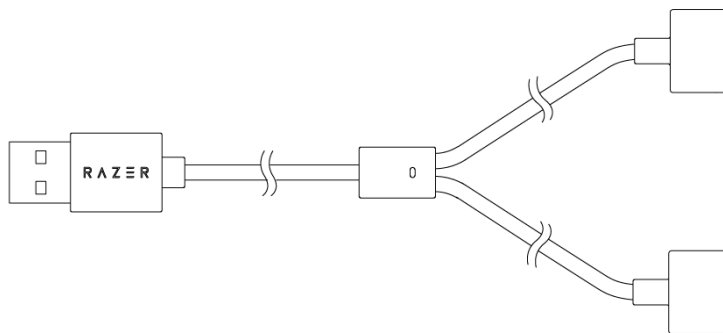

- 眼镜盒



- 清洁软布



- 重要产品信息指南

## 要求

### 产品要求

- 带有蓝牙音频功能的设备

### RAZER AUDIO 应用程序要求

- 带蓝牙连接功能的 iOS 12/Android 8.1 Oreo (或更高版本) 设备
- 互联网连接, 用于应用安装

---

## 2. 简要介绍

你现在拥有了一台非常棒的设备，并且附带两年的有限保修。即刻通过 [razerid.razer.com/cn-zh](https://razerid.razer.com/cn-zh) 在线注册，充分发挥设备的所有功能，并获得 Razer 雷蛇的独家福利。

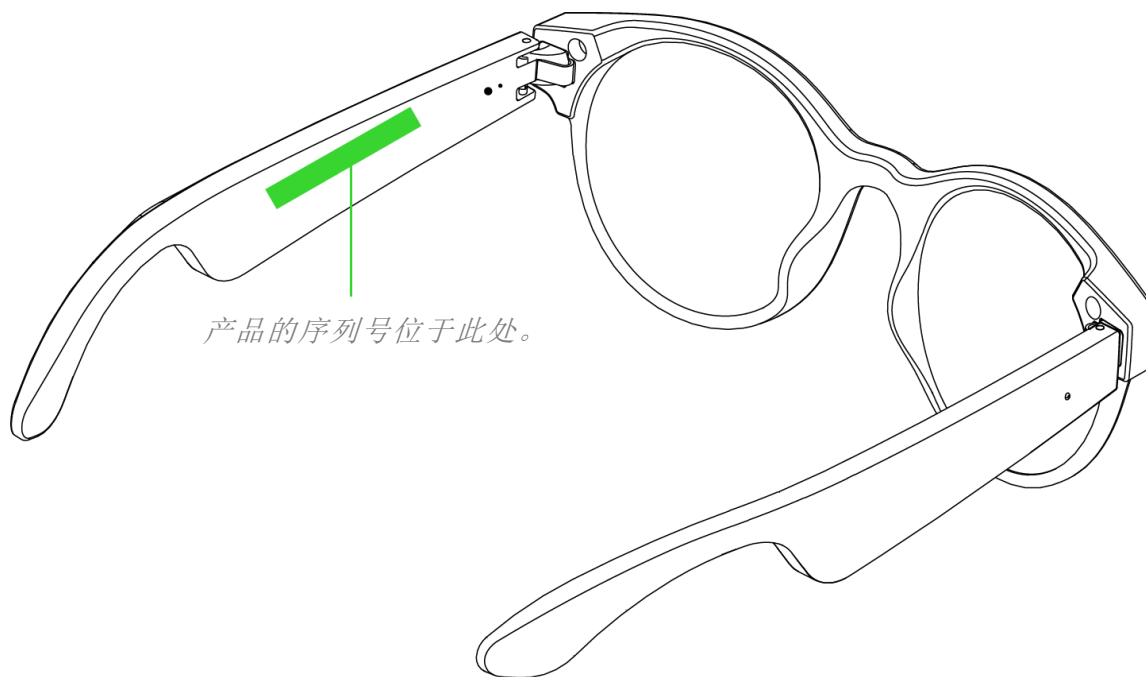

如果遇到问题，请通过 [support.razer.com/cn](https://support.razer.com/cn) 向 Razer 雷蛇支持团队提出问题。

### 3. 入门指南

#### 为 RAZER ANZU 雷蛇天隼充电

初次使用时，请将充电线的排针连接器连接到每个眼镜腿底部的充电端口，然后将充电线连接到 USB 端口。为达到更佳使用效果，请在首次使用眼镜之前，确保眼镜已经完全充满电。电量耗尽的设备完全充满电大约需要 1.5 个小时。

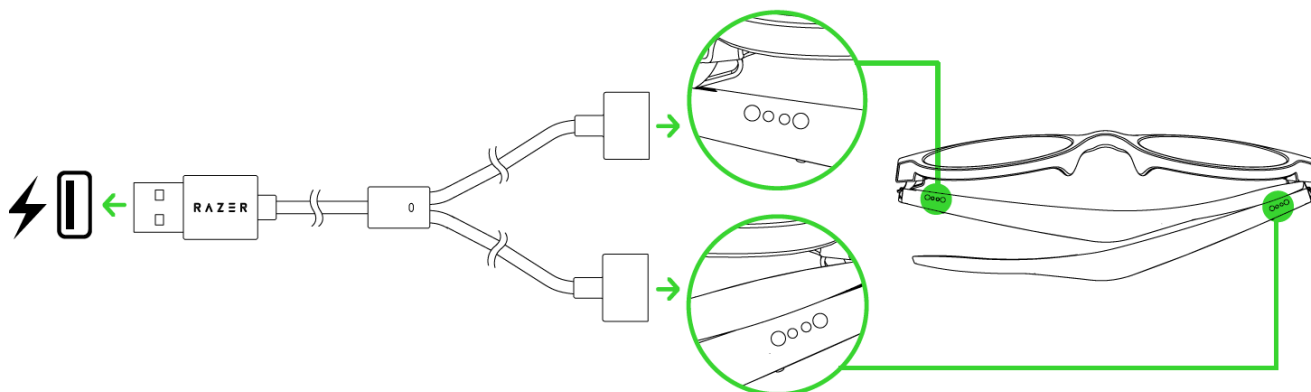

充电时，Razer Anzu 雷蛇天隼会通过两个指示灯持续显示当前的电池电量，如下所示：

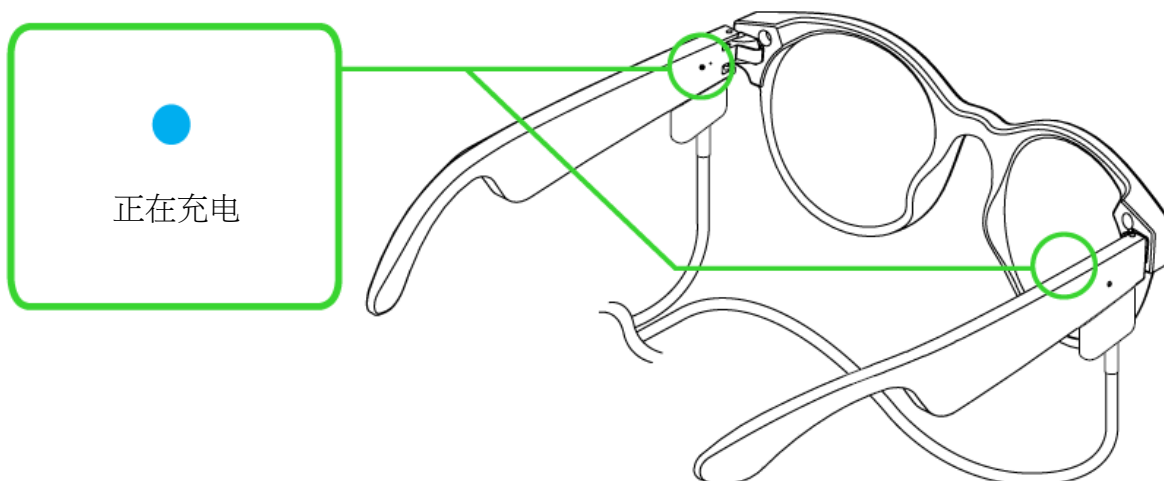

## 配对移动设备

将两个镜腿打开即可开启电源并激活配对模式。眼镜会发出一个提示音，表示眼镜正在搜索兼容的蓝牙设备，而且眼镜的状态指示灯会快速闪烁蓝色。按照设备的说明将设备与 Razer Anzu 雷蛇天隼进行配对。配对成功后，眼镜的状态指示灯会短暂变为蓝色常亮。

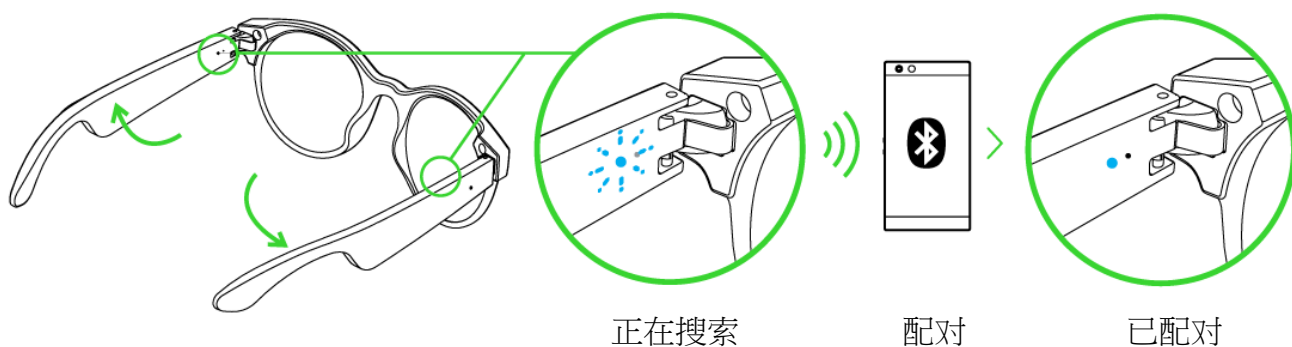

- i** 眼镜成功配对后，你每次开启眼镜的电源时，眼镜都会自动尝试连接到已配对的移动设备。你的眼镜一次只能连接一个移动设备，但是最多可以调用与 6 个设备的配对。

## 4. 使用你的智能眼镜

### RAZER AUDIO 应用程序

Razer Anzu 雷蛇天隼的高级自定义操作变得简单轻松。With the Razer Audio 应用程序，你可以随时随地学习和自定义所需的手势，选择预设的均衡器设置，以及启用或禁用游戏模式等等。



1. 在移动设备上下载此移动应用程序。
2. 打开应用程序，然后按照屏幕上的说明进行操作。

### 打开/关闭电源

要关闭眼镜的电源，请将两个镜腿合上。将两个镜腿打开即会开启眼镜的电源。Razer Anzu 雷蛇天隼在电源打开和关闭时都会发出提示音通知你。

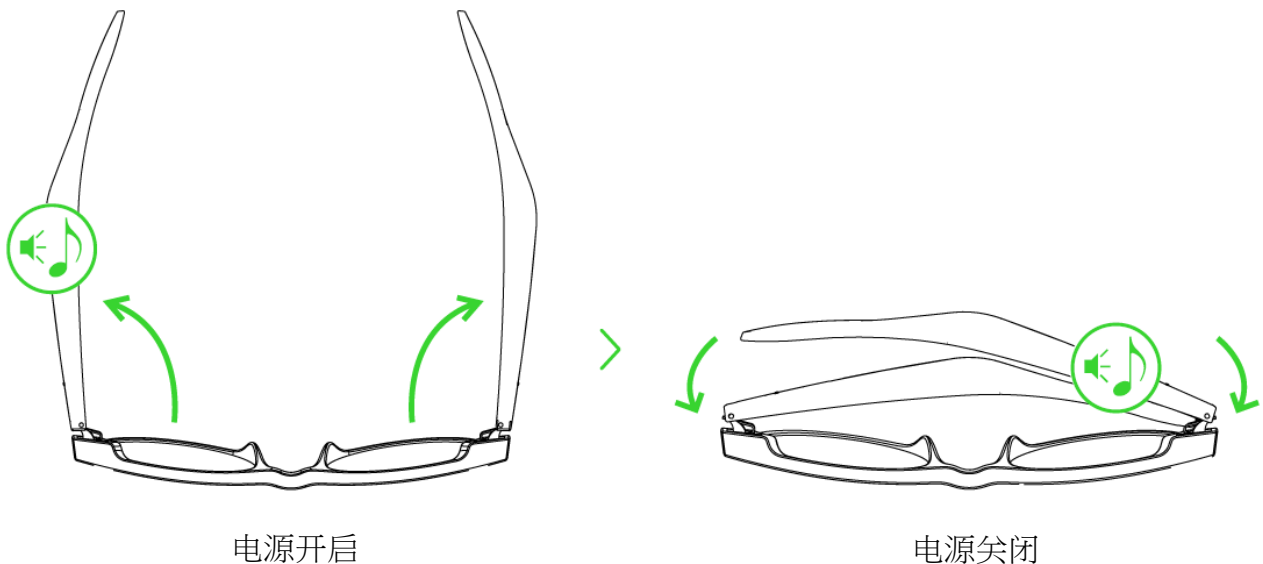

## 自动关闭

如果眼镜无法重新连接到你的设备和/或处于未配对状态几分钟，则会发出一个音频提示音，然后关闭电源。要唤醒眼镜，只需合上两个镜腿，然后再次打开即可。

## 游戏模式

在眼镜已连接时，在触摸输入区的任何位置点三下并在点最后一下的同时按住眼镜至少 2 秒即可激活游戏模式。进入此模式后，眼镜会以较低的延迟运行；在游戏时为你提供实时的音频反馈。重复同样的手势即可禁用游戏模式。

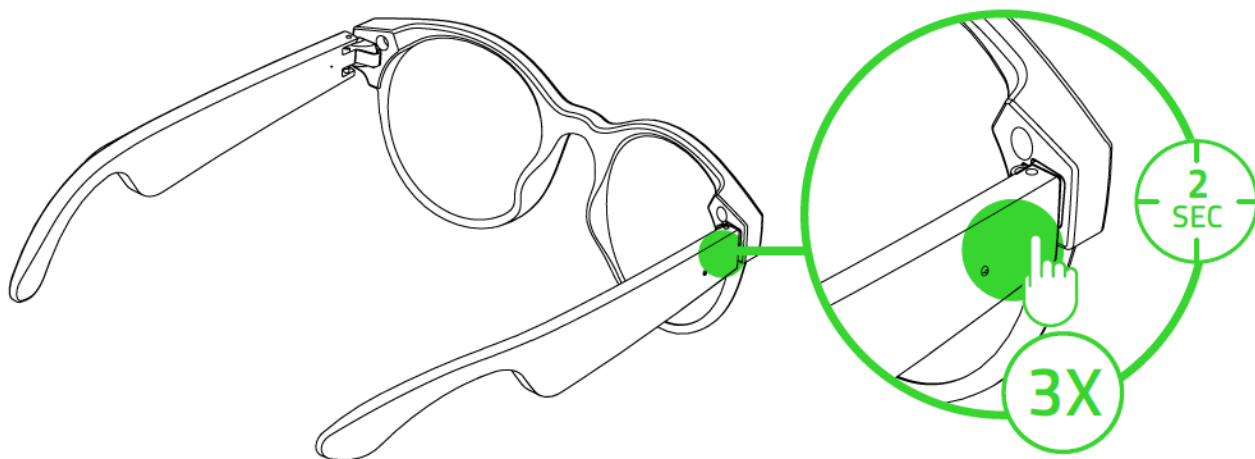

## 配对选项

### 激活配对模式

如果要与眼镜配对，请在触摸输入区的任何位置轻点并按住 4 秒即可激活配对模式。眼镜会发出一个提示音，表示眼镜正在搜索兼容的蓝牙设备。只需按照新设备的说明将其与 Razer Anzu 雷蛇天隼进行配对即可。

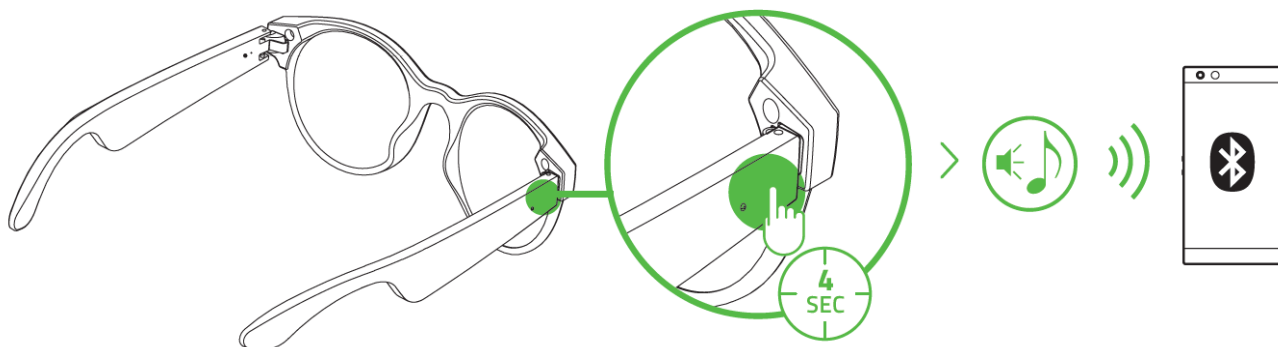

## 移除已配对的设备

如果要移除已配对的设备（包括所有自定义手势），请使用此选项。在配对模式下，在触摸输入区的任何位置点三下并在点最后一下的同时按住眼镜至少 2 秒即可移除已配对的设备及其设置。眼镜会发出一个提示音，表示眼镜已移除一个设备，并正在再次搜索兼容的蓝牙设备。只需按照新设备的说明将其与 Razer Anzu 雷蛇天隼进行配对即可。

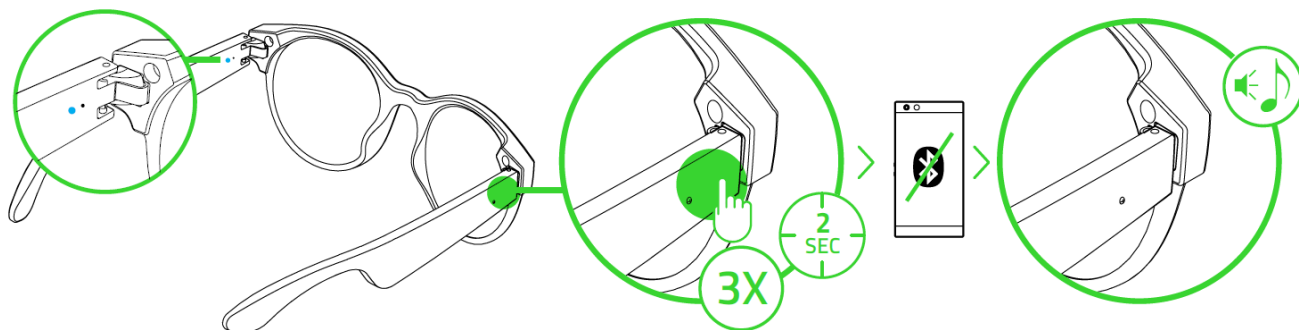

## 电池电量低

在未连接电源时，如果眼镜需要充电，则其状态指示灯会以蓝色缓慢闪烁。指示灯会一直重复这种点亮方式，直到电池电量耗尽或眼镜开始充电为止。

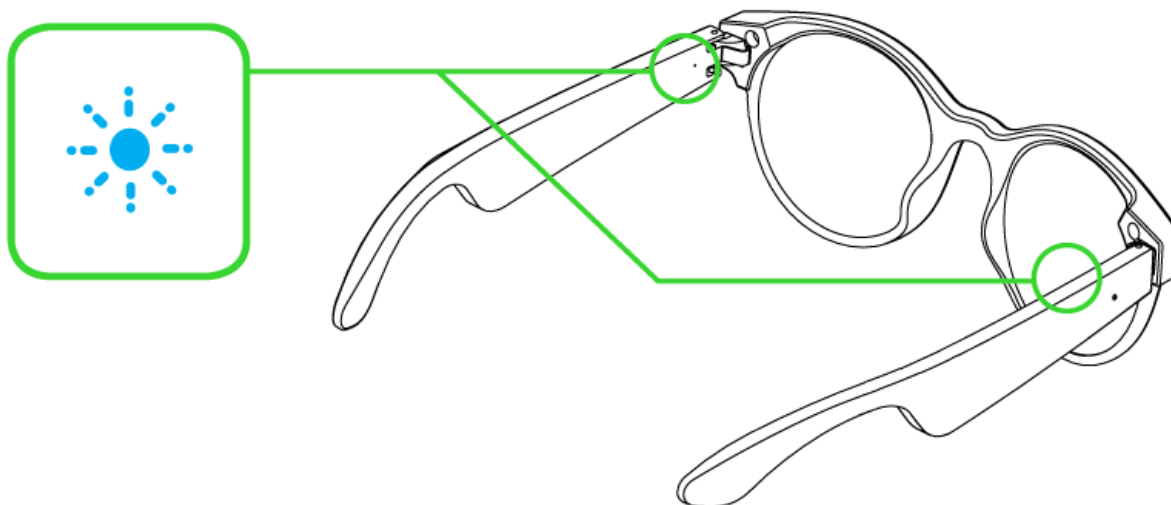

## 触摸输入快速参考

以下功能仅在眼镜已与移动设备配对时才可用。通过眼镜触摸输入区的任何位置都可以使用这些功能。

操作	效果	音频提示音
轻点	应答来电	提示音
	挂断电话	提示音
	播放/暂停媒体文件	提示音
轻点一下并按住 2 秒	拒绝来电	提示音
	激活虚拟助手	提示音
轻点一下并按住 4 秒	激活配对模式	语音
点两下	接听来电或切换来电	提示音
	播放媒体文件时跳至下一曲目	提示音
点三下	播放媒体文件时返回上一曲目	提示音
点三下然后在点第三下时按住 2 秒	在待机或播放媒体时，这个动作会启用/禁用游戏模式	无
	处于配对模式时，这个动作会删除已配对的设备、其应用程序设置，并重新激活配对模式	语音

---

## 5. 安全与维护

### 安全指南

为了最大限度地确保你在使用 Razer Anzu 雷蛇天隼时的安全，我们建议你在使用前先阅读以下指南：

如果你发现设备运行异常，并且无法排除故障，请拔出设备并拨打 Razer 雷蛇服务热线或访问 [support.razer.com/cn](https://support.razer.com/cn) 以获取技术支持。

请勿拆解设备，也不要再在电流负载异常的情况下使用设备。这样做会导致质保失效。

使用眼镜时请小心。请勿使镜腿弯曲或使其受到过大压力。

请让设备远离液体和潮湿环境。请仅在 0° C (32° F) 至 40° C (104° F) 的环境下使用设备。如果温度超出这一范围，请拔出并/或关闭设备，以便使温度稳定至更佳水平。

长时间过大音量收听可能会伤害你的听力。此外，某些国家/地区的法律允许的最大声级为 86 分贝，每天处在这样声级的环境中 8 小时会影响你的听力。因此，我们建议你在长时间使用此设备时将音量降低到舒适的程度。请保护好你的听力。

### 维护和使用

Razer Anzu 雷蛇天隼只需很少的维护，就能保持最佳性能。我们建议你每月定期用软布或棉签进行清洁，以防止污垢积聚。请勿使用肥皂、腐蚀性清洁剂或研磨剂。

---

## 6. 法律声明

### 版权和知识产权信息

©2021 Razer Inc. 保留所有权利。Razer、三头蛇徽标、Razer 徽标、“始于玩家，赋予玩家”和“采用 Razer Chroma 幻彩技术”徽标是 Razer Inc. 和/或附属公司在美国或其他国家/地区的商标或注册商标。所有其他商标和商品名称均为其各自所有者的财产，本文中提及的其他公司名称和产品名称可能是其各自公司的商标。

©2018 Google LLC All rights reserved. Android, Google, Google Logo, Google Play, and the Google Play logo are registered trademarks of Google LLC.

Apple, the Apple logo, and iPhone are trademarks of Apple Inc., registered in the U.S. and other countries. App Store is a service mark of Apple Inc.

The Bluetooth® word mark and logos are registered trademarks owned by Bluetooth SIG, Inc., and any use of such marks by Razer is under license.

Razer Inc.（简称为“Razer”）可能对本指南中的产品有版权、商标、商业秘密、专利、专利申请或其他知识产权（无论是否注册）。提供本指南并不向你授予任何此类版权、商标、专利或其他知识产权的许可。Razer Anzu 雷蛇天隼（本指南中称为“产品”）可能与包装上或其他地方上的图片不同，请以实物为准。Razer 对于此类差异或任何其他可能出现的错误不承担任何责任。本指南中的信息可能随时更改，恕不另行通知。

### 有限产品质保

有关有限产品保修的最新条款，请访问 [cn.razer.com/warranty](https://cn.razer.com/warranty)。

### 责任限制

在任何情况下，由于任何形式的产品分发、销售、转售、使用或不能使用而导致的任何利润损失、信息或数据的丢失，以及特殊、偶然、间接、惩罚性或结果性或附带损害，Razer 均不承担责任。在任何情况下，Razer 所承担的责任均不超过产品的零售价。

### 常规

本协议条款将受产品采购地司法管辖区的法律管辖和解释。如果本协议中任何条款被认定为无效或不可执行，则此类条款（只要其无效或不可执行）不得生效并应排除在本协议之外，但不会让任何剩余的条款无效。Razer 保留随时修订任何条款的权利，恕不另行通知。